**UMOWA O HANDLU I WSPÓŁPRACY MIĘDZY UNIĄ EUROPEJSKĄ I EUROPEJSKĄ
WSPÓLNOTĄ ENERGII ATOMOWEJ, Z JEDNEJ STRONY, A ZJEDNOCZONYM KRÓLESTWEM
WIELKIEJ BRYTANII I IRLANDII PÓŁNOCNEJ, Z DRUGIEJ STRONY**

PREAMBUŁA.....	20
CZĘŚĆ PIERWSZA: POSTANOWIENIA WSPÓLNE I INSTYTUCJONALNE.....	23
Tytuł I: Postanowienia ogólne.....	23
Tytuł II: Zasady wykładni i definicje	23
Tytuł III: Ramy instytucjonalne.....	24
CZĘŚĆ DRUGA: HANDEL, TRANSPORT, RYBOŁÓWSTWO I INNE USTALENIA	32
DZIAŁ PIERWSZY: HANDEL	32
Tytuł I: Handel towarami	32
Tytuł II: Usługi i inwestycje.....	92
Tytuł III: Handel cyfrowy	137
Tytuł IV: Przepływy kapitału, płatności, transfery i tymczasowe środki ochronne.....	145
Tytuł V: Własność intelektualna.....	147
Tytuł VI: Zamówienia publiczne	172
Tytuł VII: Małe i średnie przedsiębiorstwa	178
Tytuł VIII: Energia	181
Tytuł IX: Przejrzystość	198
Tytuł X: Dobre praktyki regulacyjne i współpraca regulacyjna	200
Tytuł XI: Równe warunki działania na rzecz otwartej i uczciwej konkurencji oraz zrównoważonego rozwoju.....	205
Tytuł XII: Wyjątki	246
DZIAŁ DRUGI: LOTNICTWO	251
Tytuł I: Transport lotniczy	251
Tytuł II: Bezpieczeństwo lotnicze	273
DZIAŁ TRZECI: TRANSPORT DROGOWY.....	279
Tytuł I: Transport drogowy towarów	279
Tytuł II: Przewóz drogowy pasażerów.....	285
DZIAŁ CZWARTY: KOORDYNACJA SYSTEMÓW ZABEZPIECZENIA SPOŁECZNEGO I WIZY W PRZYPADKU WIZYT KRÓTKOTERMINOWYCH.....	294
Tytuł I: Koordynacja systemów zabezpieczenia społecznego	294
Tytuł II: Wizy na pobyt krótkoterminowy	294
DZIAŁ PIĄTY: Rybołówstwo	296
DZIAŁ SZÓSTY: POZOSTAŁE POSTANOWIENIA	310
CZĘŚĆ TRZECIA: WSPÓŁPRACA ORGANÓW ŚCIGANIA I WYMIARÓW SPRAWIEDLIWOŚCI W SPRAWACH KARNYCH.....	318
Tytuł I: Postanowienia ogólne.....	318
Tytuł II: Wymiana danych DNA, odcisków palców i danych rejestracyjnych pojazdów	321
Tytuł III: Przekazywanie danych dotyczących przelotu pasażera i ich przetwarzanie	327
Tytuł IV: Współpraca w zakresie informacji operacyjnych	339

Tytuł V: Współpraca z Europolem.....	340
Tytuł VI: Współpraca z Eurojustem.....	347
Tytuł VII: Zrzeczenie się.....	351
Tytuł VIII: Wzajemna pomoc.....	370
Tytuł IX: Wymiana informacji z rejestrów karnych.....	374
Tytuł X: Przeciwdziałanie praniu pieniędzy i finansowaniu terroryzmu.....	377
Tytuł XI: Zabezpieczenie i konfiskata.....	380
Tytuł XII: Pozostałe postanowienia.....	395
Tytuł XIII: Rozstrzyganie sporów.....	401
CZĘŚĆ CZWARTA: WSPÓŁPRACA TEMATYCZNA.....	405
Tytuł I: Bezpieczeństwo zdrowotne.....	405
Tytuł II: Cyberbezpieczeństwo.....	406
CZĘŚĆ PIĄTA: UDZIAŁ W PROGRAMACH UNII, NALEŻYTE ZARZĄDZANIE FINANSAMI I POSTANOWIENIA FINANSOWE.....	409
CZĘŚĆ SZÓSTA: ROZSTRZYGANIE SPORÓW I POSTANOWIENIA HORYZONTALNE.....	428
Tytuł I: Rozstrzyganie sporów.....	428
Tytuł II: Podstawa współpracy.....	442
Tytuł III: Wypełnianie zobowiązań i środki ochronne.....	446
CZĘŚĆ SIÓDMA: POSTANOWIENIA KOŃCOWE.....	448
ZAŁĄCZNIKI.....	460
ZAŁĄCZNIK INST: REGULAMIN RADY PARTNERSTWA I KOMITETÓW.....	460
ZAŁĄCZNIK ORIG-1: UWAGI WPROWADZAJĄCE DO REGUŁ POCHODZENIA DLA POSZCZEGÓLNYCH PRODUKTÓW.....	465
ZAŁĄCZNIK ORIG-2: REGUŁY POCHODZENIA DLA POSZCZEGÓLNYCH PRODUKTÓW.....	474
ZAŁĄCZNIK ORIG-2A: KONTYNGENTY POCHODZENIA I ALTERNATYWY DLA REGUŁ POCHODZENIA DOTYCZĄCYCH POSZCZEGÓLNYCH PRODUKTÓW, OKREŚLONYCH W ZAŁĄCZNIKU ORIG-2 [REGUŁY POCHODZENIA DLA POSZCZEGÓLNYCH PRODUKTÓW].....	523
ZAŁĄCZNIK ORIG-2B: PRZEJŚCIOWE REGUŁY POCHODZENIA DLA AKUMULATORÓW ELEKTRYCZNYCH I POJAZDÓW Z NAPĘDEM ELEKTRYCZNYM.....	527
ZAŁĄCZNIK ORIG-3: DEKLARACJA DOSTAWCY.....	531
ZAŁĄCZNIK ORIG-4: TREŚĆ OŚWIADCZENIA O POCHODZENIU.....	535
ZAŁĄCZNIK ORIG-5: WSPÓLNA DEKLARACJA DOTYCZĄCA KSIĘSTWA ANDORY.....	537
ZAŁĄCZNIK ORIG-6: WSPÓLNA DEKLARACJA DOTYCZĄCA REPUBLIKI SAN MARINO.....	538
ZAŁĄCZNIK SPS-1: KRYTERIA, O KTÓRYCH MOWA W ART. SPS.19 LIT. d).....	539
ZAŁĄCZNIK TBT-1: POJAZDY SILNIKOWE ORAZ WYPOSAŻENIE I CZĘŚCI.....	540
ZAŁĄCZNIK TBT-2: PRODUKTY LECZNICZE.....	545
ZAŁĄCZNIK TBT-3: CHEMIKALIA.....	558
ZAŁĄCZNIK TBT-4: PRODUKTY EKOLOGICZNE.....	561

ZAŁĄCZNIK-TBT-5: HANDEL WINEM	569
ZAŁĄCZNIK TBT-XX – USTALENIE, O KTÓRYM MOWA W ART. TBT.9 UST. 4, DOTYCZĄCE REGULARNEJ WYMIANY INFORMACJI NA TEMAT BEZPIECZEŃSTWA PRODUKTÓW NIEŻYWNOŚCIOWYCH I POWIĄZANYCH ŚRODKÓW ZAPOBIEGAWCZYCH, OGRANICZAJĄCYCH I NAPRAWCZYCH	577
ZAŁĄCZNIK TBT-ZZ – USTALENIE, O KTÓRYM MOWA W ART. TBT.9 UST. 5, DOTYCZĄCE REGULARNEJ WYMIANY INFORMACJI NA TEMAT ŚRODKÓW WPROWADZONYCH W ODNIESIENIU DO PRODUKTÓW NIESPOŻYWCZYCH NIEZGODNYCH Z WYMOGAMI, INNYCH NIŻ TE OBJĘTE ZAKRESEM ART. TBT.9 UST. 4	578
ZAŁĄCZNIK CUSTMS-1: UPOWAŻNIENI PRZEDSIĘBIORCY.....	579
ZAŁĄCZNIK SERVIN-1: OBOWIĄZUJĄCE ŚRODKI	584
ZAŁĄCZNIK SERVIN-2: PRZYSZŁE ŚRODKI	705
ZAŁĄCZNIK SERVIN-3: OSOBY ODBYWAJĄCE WIZYTY SŁUŻBOWE DO CELÓW PROWADZENIA PRZEDSIĘBIORSTWA, OSOBY PRZENIESIONE WEWNĄTRZ PRZEDSIĘBIORSTWA I OSOBY ODBYWAJĄCE KRÓTKOTERMINOWE WIZYTY SŁUŻBOWE.....	808
ZAŁĄCZNIK SERVIN-4: USŁUGODAWCY UMOWNI ORAZ OSOBY WYKONUJĄCE WOLNY ZAWÓD .	814
ZAŁĄCZNIK SERVIN-5: PRZEPŁYW OSÓB FIZYCZNYCH.....	838
ZAŁĄCZNIK SERVIN-6: WYTYCZNE DOTYCZĄCE USTALEŃ W ZAKRESIE UZNAWANIA KWALIFIKACJI ZAWODOWYCH	840
ZAŁĄCZNIK PPROC-1: ZAMÓWIENIA PUBLICZNE	845
ZAŁĄCZNIK ENER-1: WYKAZ TOWARÓW ENERGETYCZNYCH, WĘGLOWODORÓW I SUROWCÓW	850
ZAŁĄCZNIK ENER-2: SUBSYDIA DOTYCZĄCE ENERGII I ŚRODOWISKA	852
ZAŁĄCZNIK ENER-3: NIESTOSOWANIE DOSTĘPU STRON TRZECICH I ROZDZIAŁU WŁASNOŚCIOWEGO DO INFRASTRUKTURY.....	853
ZAŁĄCZNIK ENER-4: ALOKACJA ZDOLNOŚCI PRZESYŁOWYCH ELEKTROENERGETYCZNYCH POŁĄCZEŃ MIĘDZYSYSTEMOWYCH W PRZEDZIALE CZASOWYM RYNKU DNIA NASTĘPNEGO	854
ZAŁĄCZNIK AVSAF-1: CERTYFIKACJA ZDATNOŚCI DO LOTU ORAZ ZGODNOŚCI Z WYMOGAMI OCHRONY ŚRODOWISKA.....	857
ZAŁĄCZNIK ROAD-1: TRANSPORT DROGOWY TOWARÓW	873
ZAŁĄCZNIK ROAD-2: WZÓR ZEZWOLENIA NA MIĘDZYNARODOWE USŁUGI REGULARNE I SZCZEGÓLNE USŁUGI REGULARNE.....	965
ZAŁĄCZNIK ROAD-3: WZÓR WNIOSKU O ZEZWOLENIE NA MIĘDZYNARODOWE USŁUGI REGULARNE I SZCZEGÓLNE USŁUGI REGULARNE	969
ZAŁĄCZNIK ROAD-4: WZÓR FORMULARZA PODRÓŻY DLA USŁUG OKAZJONALNYCH	972
ZAŁĄCZNIK FISH.1.....	974
ZAŁĄCZNIK FISH.2.....	978

2A. Stada trójstronne UK-UE-NO

#	Kod	Nazwa zwyczajowa	Obszary ICES	Udział					
				2021		2022		2023	
				UE	UK	UE	UK	UE	UK
77	COD/2A3AX4	Dorsz atlantycki (Morze Północne)	4; wody UK obszaru 2a; część obszaru 3a poza cieśninami Skagerrak i Kattegat	47,03	52,97	46,02	53,98	45,02	54,99
78	HAD/2AC4.	Plamiak (Morze Północne)	4; wody UK obszaru 2a	18,45	81,55	17,80	82,20	17,14	82,86
79	HER/2A47DX	Śledź atlantycki (przyłowy w Morzu Północnym)	4, 7d oraz wody Unii obszaru 2a	98,18	1,82	98,18	1,82	98,18	1,82
80	HER/4AB.	Śledź atlantycki (Morze Północne)	Wody UK, Unii i Norwegii obszaru 4 na północ od 53°30' N	71,33	28,67	70,42	29,58	69,50	30,50
81	HER/4CXB7D	Śledź atlantycki (południowa część Morza Północnego i wschodnia część kanału La Manche)	4c, 7d z wyłączeniem Blackwater	88,76	11,24	88,48	11,52	88,21	11,79
82	PLE/2A3AX4	Gładzica (Morze Północne)	4; wody UK obszaru 2a; część obszaru 3a poza cieśninami Skagerrak i Kattegat	71,54	28,46	71,54	28,46	71,54	28,46
83	POK/2C3A4	Czarniak (Morze Północne)	3a i 4; wody UK obszaru 2a	77,71	22,29	76,78	23,22	75,85	24,15
84	WHG/2AC4.	Witlinek (Morze Północne)	4; wody Unii obszaru 2a	34,78	65,22	32,71	67,29	30,63	69,37

.....	978
ZAŁĄCZNIK FISH.3.....	981
ZAŁĄCZNIK FISH.4: PROTOKÓŁ W SPRAWIE DOSTĘPU DO WÓD.....	983
ZAŁĄCZNIK LAW-1: WYMIANA DANYCH DNA, ODCISKÓW PALCÓW I DANYCH REJESTRACYJNYCH POJAZDÓW.....	984
ZAŁĄCZNIK LAW-2: DANE DOTYCZĄCE PRZELOTU PASAŻERA	1079
ZAŁĄCZNIK LAW-3: FORMY PRZESTĘPCZOŚCI, W ODNIESIENIU DO KTÓRYCH EUROPOL JEST WŁAŚCIWY	1081
ZAŁĄCZNIK LAW-4: FORMY POWAŻNEJ PRZESTĘPCZOŚCI, W ODNIESIENIU DO KTÓRYCH EUROJUST JEST WŁAŚCIWY.....	1083
ZAŁĄCZNIK LAW-5: NAKAZ ARESZTOWANIA.....	1085
ZAŁĄCZNIK LAW-6: WYMIANA INFORMACJI POCHODZĄCYCH Z REJESTRÓW KARNYCH – SPECYFIKACJE TECHNICZNE I PROCEDURALNE	1093
ZAŁĄCZNIK LAW-7: DEFINICJA TERRORYZMU	1117
ZAŁĄCZNIK LAW-8: ZABEZPIECZENIE I KONFISKATA	1122
ZAŁĄCZNIK UNPRO-1: REALIZACJA WARUNKÓW FINANSOWYCH	1139
ZAŁĄCZNIK INST: REGULAMIN DOTYCZĄCY ROZSTRZYGANIA SPORÓW	1142
ZAŁĄCZNIK INST:KODEKS POSTĘPOWANIA ARBITRÓW	1149
PROTOKÓŁ W SPRAWIE WSPÓŁPRACY ADMINISTRACYJNEJ I ZWALCZANIA OSZUSTW W DZIEDZINIE PODATKU OD WARTOŚCI DODANEJ ORAZ W SPRAWIE WZAJEMNEJ POMOCY PRZY ODZYSKIWANIU WIERZYTELNOŚCI DOTYCZĄCYCH PODATKÓW I CEŁ	1152
TYTUŁ I: POSTANOWIENIA OGÓLNE	1152
TYTUŁ II: WSPÓŁPRACA ADMINISTRACYJNA I ZWALCZANIE OSZUSTW ZWIĄZANYCH Z VAT ..	1156

TYTUŁ III: POMOC PRZY ODZYSKIWANIU WIERZYTELNOŚCI	1162
TYTUŁ IV: WDROŻENIE I STOSOWANIE	1171
TYTUŁ V: POSTANOWIENIA KOŃCOWE	1172
ZAŁĄCZNIK DO PROTOKOŁU W SPRAWIE WSPÓŁPRACY ADMINISTRACYJNEJ I ZWALCZANIA OSZUSTW W DZIEDINIE PODATKU OD WARTOŚCI DODANEJ ORAZ W SPRAWIE WZAJEMNEJ POMOCY PRZY ODZYSKIWANIU WIERZYTELNOŚCI DOTYCZĄCYCH PODATKÓW I CEŁ.....	1174
PROTOKÓŁ DOTYCZĄCY WZAJEMNEJ POMOCY ADMINISTRACYJNEJ W SPRAWACH CELNYCH ...	1219
PROTOKÓŁ W SPRAWIE KOORDYNACJI SYSTEMÓW ZABEZPIECZENIA SPOŁECZNEGO.....	1226
TYTUŁ I: POSTANOWIENIA OGÓLNE	1226
TYTUŁ II: OKREŚLANIE MAJĄCEGO ZASTOSOWANIE USTAWODAWSTWA	1232
TYTUŁ III: POSTANOWIENIA SZCZEGÓLNE DOTYCZĄCE POSZCZEGÓLNYCH KATEGORII ŚWIADCZEŃ.....	1237
TYTUŁ IV: POSTANOWIENIA RÓŻNE.....	1254
TYTUŁ V: POSTANOWIENIA KOŃCOWE	1258
ZAŁĄCZNIK SSC-1: NIEKTÓRE ŚWIADCZENIA PIENIĘŻNE, DO KTÓRYCH PROTOKÓŁ NIE MA ZASTOSOWANIA.....	1260
ZAŁĄCZNIK SSC-2: OGRANICZENIE PRAW DO ŚWIADCZEŃ RZECZOWYCH DLA CZŁONKÓW RODZINY PRACOWNIKA PRZYGRANICZNEGO.....	1277
ZAŁĄCZNIK SSC-3: WIĘCEJ PRAW DLA EMERYTÓW LUB RENCISTÓW POWRACAJĄCYCH DO WŁAŚCIWEGO PAŃSTWA.....	1278
ZAŁĄCZNIK SSC-4: PRZYPADKI, W KTÓRYCH ODSZCZĘTUJE SIĘ OD WYLICZENIA PROPORCJONALNEGO LUB NIE STOSUJE SIĘ GO	1279
ZAŁĄCZNIK SSC-5: ŚWIADCZENIA I UMOWY, KTÓRE UMOŻLIWIAJĄ STOSOWANIE ART. SSC.49 [Kumulacja świadczeń tego samego rodzaju]	1284
ZAŁĄCZNIK SSC-6: POSTANOWIENIA SZCZEGÓLNE DOTYCZĄCE STOSOWANIA USTAWODAWSTW PAŃSTW CZŁONKOWSKICH ORAZ ZJEDNOCZONEGO KRÓLESTWA.....	1287
ZAŁĄCZNIK SSC-7: CZĘŚĆ WYKONAWCZA	1301
ZAŁĄCZNIK SSC-8: POSTANOWIENIA PRZEJŚCIOWE DOTYCZĄCE STOSOWANIA ART. SSC.11 [Pracownicy delegowani]	1349

UMOWA O HANDLU I WSPÓŁPRACY MIĘDZY UNIĄ EUROPEJSKĄ I EUROPEJSKĄ WSPÓLNOTĄ
ENERGII ATOMOWEJ, Z JEDNEJ STRONY, A ZJEDNOCZONYM KRÓLESTWEM WIELKIEJ
BRYTANII I IRLANDII PÓŁNOCNEJ, Z DRUGIEJ STRONY

PREAMBUŁA

UNIA EUROPEJSKA I EUROPEJSKA WSPÓLNOTA ENERGII ATOMOWEJ

ORAZ

ZJEDNOCZONE KRÓLESTWO WIELKIEJ BRYTANII I IRLANDII PÓŁNOCNEJ,

POTWIERDZAJĄC swoje zobowiązanie do przestrzegania zasad demokracji, praworządności, praw człowieka oraz do przeciwdziałania rozprzestrzenianiu broni masowego rażenia, a także do przeciwdziałania zmianie klimatu, które stanowią elementy zasadnicze niniejszej Umowy i umów uzupełniających;

UZNAJĄC znaczenie globalnej współpracy na rzecz kwestii będących przedmiotem wspólnego zainteresowania;

UZNAJĄC znaczenie przejrzystości w handlu międzynarodowym i inwestycjach przynoszącej korzyści wszystkim zainteresowanym stronom;

DAŻĄC do ustanowienia jasnych i wzajemnie korzystnych zasad regulujących kwestie handlu i inwestycji między Stronami;

MAJĄC NA UWADZE, że w celu zagwarantowania skutecznego zarządzania niniejszą Umową i wszelkimi umowami uzupełniającymi oraz ich właściwego interpretowania i stosowania, a także w celu zapewnienia zgodności z wynikającymi z tych umów obowiązkami, konieczne jest ustanowienie przepisów zapewniających ogólne sprawowanie rządów, w szczególności zasad rozstrzygania sporów i egzekwowania prawa gwarantujących pełne poszanowanie odpowiednich porządków prawnych Unii i Zjednoczonego Królestwa, a także statusu Zjednoczonego Królestwa jako państwa niebędącego członkiem Unii Europejskiej;

OPIERAJĄC SIĘ na swoich odpowiednich prawach i obowiązkach na mocy Porozumienia z Marrakeszu ustanawiającego Światową Organizację Handlu, sporządzonego w dniu 15 kwietnia 1994 r., oraz na mocy innych wielostronnych i dwustronnych instrumentach współpracy;

UZNAJĄC właściwą autonomię Stron i prawo do wprowadzania regulacji na swoich terytoriach w celu osiągnięcia uzasadnionych celów polityki publicznej, takich jak ochrona i promowanie zdrowia publicznego, usługi społeczne, edukacja publiczna, bezpieczeństwo, środowisko, w tym zmiana klimatu, moralność publiczna, ochrona socjalna lub ochrona konsumentów, dobrostan zwierząt, prywatność i ochrona danych lub promowanie i ochrona różnorodności kulturowej, przy jednoczesnym dążeniu do podniesienia swoich odpowiednio wysokich poziomów ochrony;

WIERZĄC w korzyści płynące z przewidywalnego środowiska handlowego wpływającego na rozwój handlu i inwestycji między nimi i zapobiegającego powstawaniu zakłóceń w handlu i nieuczciwej przewadze konkurencyjnej, oraz w sposób sprzyjający zrównoważonemu rozwojowi jego wymiaru gospodarczego, społecznego i środowiskowego;

Uznając potrzebę oparcia ambitnego, szeroko zakrojonego i zrównoważonego partnerstwa gospodarczego na równych warunkach dla otwartej i uczciwej konkurencji oraz zrównoważonego rozwoju, poprzez skuteczne i solidne zasady w zakresie subsydiów i konkurencji oraz zobowiązanie do utrzymania swoich odpowiednich wysokich poziomów ochrony w dziedzinie norm pracy i norm społecznych, środowiska, przeciwdziałania zmianie klimatu i opodatkowania,

UZNAJĄC potrzebę zapewnienia otwartego i bezpiecznego rynku dla przedsiębiorstw, w tym średnich przedsiębiorstw, oraz ich towarów i usług poprzez usunięcie nieuzasadnionych barier w handlu i inwestycjach,

ODNOTOWUJĄC znaczenie ułatwiania przedsiębiorstwom i konsumentom nowych możliwości dzięki handlowi cyfrowemu oraz usuwania nieuzasadnionych barier w przepływie danych i handlu za pomocą środków elektronicznych, przy jednoczesnym poszanowaniu przepisów Stron w zakresie ochrony danych osobowych,

PRAGNĄC, aby niniejsza Umowa przyczyniała się do panowania dobrobytu konsumentów poprzez realizację polityki zapewniającej wysoki poziom ochrony konsumentów i dobrobytu gospodarczego oraz poprzez zapewnienie współpracy między właściwymi organami;

MAJĄC NA UWADZE znaczenie łączności transgranicznej drogą powietrzną, lądową i morską w odniesieniu do pasażerów i towarów, a także potrzebę zapewnienia wysokich standardów świadczenia usług transportowych między Stronami;

UZNAJĄC korzyści płynące z handlu i inwestycji w energię i surowce oraz znaczenie wspierania dostaw opłacalnej, czystej i bezpiecznej energii do Unii i Zjednoczonego Królestwa;

ZAUWAŻAJĄC zainteresowanie Stron ustanowieniem ram ułatwiających współpracę techniczną i opracowanie nowych porozumień handlowych dotyczących połączeń wzajemnych przynoszących solidne i skuteczne rezultaty we wszystkich przedziałach czasowych;

ZAUWAŻAJĄC, że współpracę i handel między Stronami w tych obszarach należy oprzeć na uczciwej konkurencji na rynkach energii oraz na niedyskryminującym dostępie do sieci;

UZNAJĄC korzyści płynące ze zrównoważonej energii, energii ze źródeł odnawialnych, w szczególności wytwarzania energii na Morzu Północnym, oraz efektywności energetycznej;

PRAGNĄC promować pokojowe wykorzystanie wód przyległych do wybrzeży Stron oraz optymalne i sprawiedliwe wykorzystanie żywych zasobów morza na tych wodach, w tym dalsze zrównoważone zarządzanie wspólnymi stadami,

STWIERDZAJĄC, że Zjednoczone Królestwo wystąpiło z Unii Europejskiej i że ze skutkiem od dnia 1 stycznia 2021 r. Zjednoczone Królestwo jest niezależnym państwem nadbrzeżnym posiadającym odpowiednie prawa i obowiązki wynikające z prawa międzynarodowego,

POTWIERDZAJĄC, że suwerenne prawa państw nadbrzeżnych wykonywane przez Strony w celu poszukiwania, wydobywania i chronienia żywych zasobów w ich wodach oraz zarządzania nimi należy realizować na podstawie zasad prawa międzynarodowego i zgodnie z nimi, w tym z Konwencją Narodów Zjednoczonych o prawie morza z 10 grudnia 1982 r.;

UZNAJĄC znaczenie koordynowania praw w zakresie zabezpieczenia społecznego, z których korzystają osoby przemieszczające się między terytoriami Stron w celu zatrudnienia, pobytu lub zamieszkania, a także praw, z których korzystają członkowie rodzin tych osób oraz osoby ocalałe;

MAJĄC NA UWADZE, że współpraca w obszarach będących przedmiotem wspólnego zainteresowania, takich jak nauka, badania i innowacje, badania jądrowe lub przestrzeń kosmiczna, w postaci udziału Zjednoczonego Królestwa w odpowiednich programach Unii na sprawiedliwych i odpowiednich warunkach przyniesie korzyści obu Stronom,

MAJĄC NA UWADZE, że współpraca między Zjednoczonym Królestwem a Unią w zakresie zapobiegania przestępstwom, prowadzenia dochodzeń w ich sprawie, wykrywania ich lub ścigania oraz wykonywania sankcji karnych, w tym ochrony przed zagrożeniami dla bezpieczeństwa publicznego i zapobiegania takim zagrożeniom, umożliwi wzmocnienie bezpieczeństwa Zjednoczonego Królestwa i Unii;

PRAGNĄC, aby między Zjednoczonym Królestwem a Unią została zawarta umowa zapewniająca podstawę prawną takiej współpracy;

UZNAJĄC, że Strony mogą uzupełniać niniejszą Umowę innymi umowami stanowiącymi integralną część ich ogólnych stosunków dwustronnych regulowanych niniejszą Umową oraz że Umowa w sprawie procedur bezpieczeństwa na potrzeby wymiany i ochrony informacji niejawnych została zawarta jako taka uzupełniająca umowa i umożliwia wymianę informacji niejawnych między Stronami na mocy niniejszej Umowy lub jakiegokolwiek innej umowy uzupełniającej,

UZGADNIAJĄ, CO NASTĘPUJE:

CZĘŚĆ PIERWSZA: POSTANOWIENIA WSPÓLNE I INSTYTUCJONALNE

TYTUŁ I: POSTANOWIENIA OGÓLNE

Artykuł COMPROV.1: Cel

W niniejszej Umowie ustanowiono podstawę dla szeroko zakrojonych stosunków między Stronami w obszarze dobrobytu i dobrego sąsiedztwa charakteryzującego się bliskimi i pokojowymi stosunkami opartymi na współpracy, z poszanowaniem autonomii i suwerenności Stron.

Artykuł COMPROV.2: Umowy uzupełniające

1. Jeżeli Unia i Zjednoczone Królestwo zawierają inne umowy dwustronne, umowy te – o ile ich treść nie stanowi inaczej – stanowią umowy uzupełniające względem niniejszej Umowy. Takie umowy uzupełniające są integralną częścią ogólnych stosunków dwustronnych regulowanych niniejszą Umową oraz stanowią część ogólnych ram.
2. Ustęp 1 ma zastosowanie również do:
 - (a) umów między Unią i jej państwami członkowskimi z jednej strony a Zjednoczonym Królestwem z drugiej strony; oraz
 - (b) umów między Euratomem z jednej strony a Zjednoczonym Królestwem z drugiej strony.

Artykuł COMPROV.3: Dobra wiara

1. Strony, darząc się wzajemnym szacunkiem i działając w dobrej wierze, wspierają się wzajemnie w realizacji zadań wynikających z niniejszej Umowy i wszelkich umów uzupełniających.
2. Wprowadzają one wszelkie właściwe środki ogólne lub szczególne w celu zapewnienia realizacji obowiązków wynikających z niniejszej Umowy i wszelkich umów uzupełniających oraz powstrzymują się od wszelkich działań, które mogłyby zagrozić osiągnięciu celów niniejszej Umowy i wszelkich umów uzupełniających.

TYTUŁ II: ZASADY WYKŁADNI I DEFINICJE

Artykuł COMPROV.13: Międzynarodowe prawo publiczne

1. Wykładni postanowień niniejszej Umowy oraz jakiegokolwiek umowy uzupełniającej dokonuje się w dobrej wierze na podstawie ich zwykłego rozumienia w ich kontekście oraz w świetle celu umowy, zgodnie ze zwyczajowymi zasadami wykładni międzynarodowego prawa publicznego, w tym zasadami skodyfikowanymi w Konwencji wiedeńskiej o prawie traktatów sporządzonej w Wiedniu w dniu 23 maja 1969 r.
2. Dla większej przejrzystości należy zaznaczyć, że niniejsza Umowa ani żadna z umów uzupełniających nie ustanawiają obowiązku dokonywania wykładni ich postanowień zgodnie z przepisami prawa wewnętrznego danej Strony.
3. Dla większej przejrzystości należy zaznaczyć, że wykładnia postanowień niniejszej umowy lub jakiegokolwiek umowy uzupełniającej dokonywana przez sądy jednej Strony nie jest wiążąca dla sądów drugiej Strony.

Artykuł COMPROV.16: Prawa prywatne

1. Bez uszczerbku dla art. MOBI.SSC.67 [Ochrona praw indywidualnych] i z wyjątkiem, w odniesieniu do Unii, części trzeciej [Współpraca organów ścigania i wymiarów sprawiedliwości], żadnego z postanowień niniejszej Umowy ani jakiegokolwiek umowy uzupełniającej nie interpretuje się jako przyznania osobom praw lub nałożenia na nie obowiązków innych niż prawa i obowiązki powstałe między Stronami na mocy prawa międzynarodowego publicznego ani jako dopuszczenia bezpośredniego powoływania się na niniejszą Umowę lub jakąkolwiek umowę uzupełniającą w wewnętrznych systemach prawnych Stron.

2. Strona nie przewiduje prawa do wniesienia na mocy własnego prawa skargi przeciwko drugiej Stronie na tej podstawie, że druga Strona działała z naruszeniem niniejszej Umowy lub jakiegokolwiek umowy uzupełniającej.

Artykuł COMPROV.17: Definicje

1. Do celów niniejszej Umowy i wszelkich umów uzupełniających oraz o ile nie określono inaczej, zastosowanie mają następujące definicje:

- (a) „osoba, której dane dotyczą” oznacza zidentyfikowaną lub możliwą do zidentyfikowania osobę fizyczną; możliwa do zidentyfikowania osoba fizyczna to osoba, którą można bezpośrednio lub pośrednio zidentyfikować, w szczególności na podstawie identyfikatora takiego jak imię i nazwisko, numer identyfikacyjny, dane o lokalizacji, identyfikator internetowy lub jeden bądź kilka szczególnych czynników określających fizyczną, fizjologiczną, genetyczną, psychiczną, ekonomiczną, kulturową lub społeczną tożsamość osoby fizycznej;
- (b) „dzień” oznacza dzień kalendarzowy;
- (c) „państwo członkowskie” oznacza państwo członkowskie Unii Europejskiej;
- (d) „dane osobowe” oznaczają wszelkie informacje o osobie, której dane dotyczą;
- (e) „państwo” oznacza państwo członkowskie lub Zjednoczone Królestwo;
- (f) „terytorium” Strony oznacza, w odniesieniu do każdej ze Stron, terytoria, do których ma zastosowanie Umowa zgodnie z art. FINPROV.1 [Zakres terytorialny];
- (g) „okres przejściowy” oznacza okres przejściowy przewidziany w art. 126 umowy o wystąpieniu; oraz
- (h) „umowa o wystąpieniu Zjednoczonego Królestwa z Unii Europejskiej” oznacza Umowę o wystąpieniu Zjednoczonego Królestwa Wielkiej Brytanii i Irlandii Północnej z Unii Europejskiej i Europejskiej Wspólnoty Energii Atomowej, wraz z protokołami do niej.

2. Wszelkie odniesienia do „Unii”, „Strony” lub „Stron” w niniejszej Umowie lub jakiegokolwiek umowie uzupełniającej rozumie się jako nieobejmujące Europejskiej Wspólnoty Energii Atomowej, chyba że określono inaczej lub jeżeli z kontekstu wynika inaczej.

TYTUŁ III: RAMY INSTYTUCJONALNE

Artykuł INST.1: Rada Partnerstwa

1. Niniejszym ustanawia się Radę Partnerstwa. W jej skład wchodzi przedstawiciele Unii i Zjednoczonego Królestwa. Rada Partnerstwa może zbierać się w różnych składach w zależności od omawianych kwestii.
2. Radzie Partnerstwa współprzewodniczą członek Komisji Europejskiej i przedstawiciel rządu Zjednoczonego Królestwa na szczeblu ministerialnym. Posiedzenia Rady odbywają się na wniosek Unii lub Zjednoczonego Królestwa, a w każdym razie co najmniej raz w roku, natomiast harmonogram posiedzeń i porządek obrad są ustalane za obopólną zgodą.
3. Rada Partnerstwa nadzoruje osiągnięcie celów niniejszej Umowy i wszelkich umów uzupełniających. Nadzoruje i ułatwia wdrażanie i stosowanie niniejszej Umowy oraz wszelkich umów uzupełniających. Każda ze Stron może kierować do Rady Partnerstwa wszelkie kwestie związane z wykonaniem, stosowaniem i interpretacją niniejszej Umowy lub wszelkich umów uzupełniających.
4. Rada Partnerstwa jest uprawniona do:
 - (a) przyjmowania decyzji w odniesieniu do wszystkich spraw, co do których niniejsza Umowa lub jakakolwiek umowa uzupełniająca tak stanowi;
 - (b) wydawania Stronom zaleceń dotyczących wykonania i stosowania niniejszej Umowy lub wszelkich umów uzupełniających;
 - (c) przyjmowania, w drodze decyzji, zmian do niniejszej Umowy lub do jakiegokolwiek umowy uzupełniającej w przypadkach przewidzianych w niniejszej Umowie lub jakiegokolwiek umowie uzupełniającej;
 - (d) z wyjątkiem tytułu III [Ramy instytucjonalne] części Pierwszej [Postanowienia wspólne i instytucjonalne], do końca czwartego roku od wejścia w życie niniejszej Umowy, przyjmowania decyzji zmieniających niniejszą Umowę lub każdą umowę uzupełniającą, pod warunkiem że takie zmiany są niezbędne w celu skorygowania błędów lub usunięcia pominięć lub innych braków;
 - (e) omawiania wszelkich kwestii związanych z dziedzinami objętymi niniejszą Umową lub jakąkolwiek umową uzupełniającą;
 - (f) przekazywania niektórych ze swoich uprawnień Komitetowi Partnerstwa Handlowego lub specjalnemu komitetowi z wyjątkiem tych uprawnień i obowiązków, o których mowa w art. INST.1 [Rada Partnerstwa] ust. 4 lit. g);
 - (g) ustanawiania, w drodze decyzji, specjalnych komitetów ds. handlu i specjalnych komitetów innych niż te, o których mowa w art. INST.2 [Komitety] ust. 1, rozwiązywania specjalnego komitetu handlowego lub specjalnego komitetu lub zmiany powierzonych im zadań; oraz
 - (h) wydawanie Stronom zaleceń dotyczących przekazywania danych osobowych w określonych dziedzinach objętych niniejszą Umową lub jakąkolwiek umową uzupełniającą.
5. Prace Rady Partnerstwa podlegają regulaminowi wewnętrznemu określone w ZAŁĄCZNIKU INST-1 [Regulamin Rady Partnerstwa i komitetów]. Rada Partnerstwa może zmienić ten załącznik.

Artykuł INST.2: Komitety

1. Niniejszym ustanawia się następujące komitety:
 - (a) Komitet Partnerstwa Handlowego, który zajmuje się sprawami objętymi zakresem części drugiej dział pierwszy [Handel] tytuły I–VII, tytuł VIII rozdział 4 [Towary energetyczne i surowce], tytuły IX–XII; części drugiej, dział szósty [Pozostałe postanowienia] oraz załącznika ENER-2 [DOTACJE NA OCHRONĘ ŚRODOWISKA I W ENERGETYCE];
 - (b) Specjalny Komitet Handlowy ds. Towarów, który zajmuje się sprawami objętymi zakresem części drugiej dział pierwszy tytuł I rozdział 1 oraz części drugiej dział pierwszy tytuł VIII rozdział 4 [Towary energetyczne i surowce];
 - (c) Specjalny Komitet Handlowy ds. Współpracy Celnej i Reguł Pochodzenia, który zajmuje się sprawami objętymi zakresem części drugiej, dział pierwszy, tytuł I rozdziały 2 i 5, Protokołu o wzajemnej pomocy administracyjnej w sprawach celnych oraz postanowień dotyczących egzekwowania przez organy celne praw własności intelektualnej, opłat i należności, ustalania wartości celnej i towarów naprawionych;
 - (d) Specjalny Komitet Handlowy ds. Środków Sanitarnych i Fitosanitarnych, który zajmuje się sprawami objętymi zakresem części drugiej dział pierwszy tytuł I rozdział 3;
 - (e) Specjalny Komitet Handlowy ds. Barrier Technicznych w Handlu, który zajmuje się sprawami objętymi zakresem części drugiej dział pierwszy tytuł I rozdział 4 oraz części drugiej dział pierwszy tytuł VIII [Energia] art. ENER.25 [Współpraca w zakresie norm];
 - (f) Specjalny Komitet Handlowy ds. Usług, Inwestycji i Handlu Cyfrowego, który zajmuje się sprawami objętymi zakresem części drugiej dział pierwszy tytuły II–IV oraz części drugiej dział pierwszy tytuł VIII rozdział 4 [Towary energetyczne i surowce];
 - (g) Specjalny Komitet Handlowy ds. Własności Intelektualnej, który zajmuje się sprawami objętymi zakresem części drugiej dział pierwszy tytuł V;
 - (h) Specjalny Komitet Handlowy ds. Zamówień Publicznych, który zajmuje się sprawami objętymi zakresem części drugiej dział pierwszy tytuł VI;
 - (i) Specjalny Komitet Handlowy ds. Współpracy Regulacyjnej, który zajmuje się sprawami objętymi zakresem części drugiej dział pierwszy tytuł X;
 - (j) Specjalny Komitet Handlowy ds. Równych Warunków Działania na rzecz Otwartej i Uczciwej Konkurencji oraz Zrównoważonego Rozwoju, który zajmuje się sprawami objętymi zakresem części drugiej dział pierwszy tytuł XI i załącznikiem ENER-2 [DOTACJE NA OCHRONĘ ŚRODOWISKA I W ENERGETYCE];
 - (k) Specjalny Komitet Handlowy ds. Współpracy Administracyjnej w dziedzinie VAT oraz Odzyskiwania Podatków i Ceł, który zajmuje się sprawami objętymi zakresem Protokołu w sprawie współpracy administracyjnej i zwalczania oszustw w dziedzinie podatku od wartości dodanej oraz w sprawie wzajemnej pomocy przy odzyskiwaniu wierzytelności dotyczących podatków i ceł;
 - (l) Specjalny Komitet ds. Energii,

- (i) który zajmuje się sprawami objętymi zakresem części drugiej dział pierwszy tytuł VIII, z wyjątkiem rozdziału 4 [Towary energetyczne i surowce] i art. ENER.25 [Współpraca w zakresie norm] oraz załącznikiem ENER-2 [Dotacje na ochronę środowiska i w energetyce], oraz
- (ii) może prowadzić dyskusje i zapewniać dostęp do wiedzy eksperckiej odpowiednim specjalnym komitetom handlowym w sprawach dotyczących rozdziału 4 [Towary energetyczne i surowce] i części drugiej dział pierwszy tytuł VIII art. ENER.25 [Współpraca w zakresie norm];
- (m) Specjalny Komitet ds. Transportu Lotniczego, który zajmuje się sprawami objętymi zakresem części drugiej dział drugi tytuł I;
- (n) Specjalny Komitet ds. Bezpieczeństwa Lotniczego, który zajmuje się sprawami objętymi zakresem części drugiej dział drugi tytuł II;
- (o) Specjalny Komitet ds. Transportu Drogowego, który zajmuje się sprawami objętymi zakresem części drugiej dział trzeci [Transport drogowy];
- (p) Specjalny Komitet ds. Koordynacji Zabezpieczenia Społecznego, który zajmuje się sprawami objętymi zakresem części drugiej dział czwarty i Protokołu w sprawie koordynacji systemów zabezpieczenia społecznego;
- (q) Specjalny Komitet ds. Rybołówstwa, który zajmuje się sprawami objętymi zakresem części drugiej dział V [Rybołówstwo];
- (r) Specjalny Komitet ds. Współpracy Organów Ścigania i Wymiarów Sprawiedliwości, który zajmuje się sprawami objętymi zakresem części trzeciej [Współpraca organów ścigania i wymiarów sprawiedliwości]; oraz
- (s) Specjalny Komitet ds. Uczestnictwa w Programach Unii, który zajmuje się sprawami objętymi zakresem części piątej [Programy Unii].

2. W odniesieniu do kwestii związanych z tytułami I–VII, tytułem VIII rozdział 4 [Energia i surowce], częścią drugą dział pierwszy [Handel] tytuły IX–XII, częścią drugą dział szósty [Pozostałe postanowienia] oraz załącznikiem ENER-2 [DOTACJE NA OCHRONĘ ŚRODOWISKA I W ENERGETYCE], Komitet Partnerstwa Handlowego, o którym mowa w ust. 1 niniejszego artykułu, jest uprawniony do:

- (a) wspierania Rady Partnerstwa w wykonywaniu jej zadań, a w szczególności składa sprawozdania Radzie Partnerstwa i wykonuje wszelkie zadania powierzone mu przez Radę Partnerstwa;
- (b) nadzorowania wykonania niniejszej Umowy lub jakiegokolwiek umowy uzupełniającej;
- (c) przyjmowania decyzji lub wydawania zaleceń przewidzianych w niniejszej Umowie lub w przypadku gdy takie uprawnienia zostały mu przekazane przez Radę Partnerstwa;
- (d) nadzorowania prac specjalnych komitetów ds. handlu, o których mowa w ust. 1 niniejszego artykułu;

- (e) zbadania najwłaściwszego sposobu zapobiegania wszelkim trudnościami, które mogą pojawić się w związku z interpretacją i stosowaniem niniejszej Umowy lub jakiegokolwiek umowy uzupełniającej, bez uszczerbku dla postanowień części szóstej tytuł I [Rozstrzygnięcie sporów];
- (f) wykonywania uprawnień przekazanych mu przez Radę Partnerstwa zgodnie z art. INST.1 ust. 4 lit. f) [Rada Partnerstwa];
- (g) ustanawiania, w drodze decyzji, specjalnych komitetów ds. handlu innych niż te, o których mowa w ust. 1 niniejszego artykułu, rozwiązywania takich specjalnych komitetów ds. handlu lub zmieniania powierzonych im zadań; oraz
- (h) ustanawiania, rozwiązywania, nadzorowania i koordynowania grup roboczych lub przekazania nadzoru nad nimi Specjalnemu Komitetowi ds. Handlu.

3. W odniesieniu do kwestii związanych z obszarem ich kompetencji specjalne komitety handlowe są uprawnione do:

- (a) monitorują wdrażanie i dokonują jego przeglądu oraz zapewniają właściwe funkcjonowanie niniejszej Umowy lub jakiegokolwiek umowy uzupełniającej;
- (b) wspierania Komitetu Partnerstwa Handlowego w wykonywaniu jego zadań, w szczególności składania sprawozdań Komitetowi Partnerstwa Handlowego i wykonywania wszelkich zadań powierzonych im przez ten komitet;
- (c) prowadzenia przygotowawczych prac technicznych niezbędnych do wspierania funkcji Rady Partnerstwa i Komitetu Partnerstwa Handlowego, w tym gdy organy te muszą przyjmować decyzje lub zalecenia;
- (d) przyjmowania decyzji w odniesieniu do wszystkich spraw, co do których niniejsza Umowa lub jakakolwiek umowa uzupełniająca tak stanowi;
- (e) omawiania kwestii technicznych wynikających z wykonania niniejszej Umowy lub jakiegokolwiek umowy uzupełniającej, bez uszczerbku dla postanowień części szóstej tytuł I [Rozstrzygnięcie sporów]; oraz
- (f) zapewnienia Stronom wymiany informacji, omówienia najlepszych praktyk i prowadzenia wymiany doświadczeń w zakresie wdrażania,

4. W odniesieniu do kwestii związanych z obszarem ich kompetencji specjalne komitety są uprawnione do:

- (a) monitorują wdrażanie i dokonują jego przeglądu oraz zapewniają właściwe funkcjonowanie niniejszej Umowy lub jakiegokolwiek umowy uzupełniającej;
- (b) wspierają Radę Partnerstwa w wykonywaniu jej zadań, w szczególności składają sprawozdania Radzie Partnerstwa i wykonują wszelkie zadania powierzone im przez tę radę;
- (c) przyjmują decyzje, w tym zmiany, i zalecenia w odniesieniu do wszystkich kwestii, co do których niniejsza Umowa lub jakakolwiek umowa uzupełniająca tak stanowi lub w odniesieniu do których Rada Partnerstwa przekazała swoje uprawnienia specjalnemu komitetowi zgodnie z art. INST.1 [Rada Partnerstwa] ust. 4 lit. f);

- (d) omawiają kwestie techniczne wynikające z wykonania niniejszej Umowy lub jakichkolwiek umów uzupełniających;
- (e) zapewniają Stronom forum wymiany informacji, omawiają najlepsze praktyki i prowadzą wymianę doświadczeń w zakresie wdrażania;
- (f) ustanawiają i rozwiązują, nadzorują i koordynują grupy robocze; oraz
- (g) zapewniają forum w celu prowadzenia konsultacji zgodnie z częścią szóstą tytułu I [Rozstrzyganie sporów] art. INST.13 [Konsultacje] ust. 7.

5. Komitety składają się z przedstawicieli każdej ze Stron. Każda ze Stron zapewnia, aby jej przedstawiciele w komitetach posiadali odpowiednią wiedzę fachową w odniesieniu do omawianych kwestii.

6. Komitetowi Partnerstwa Handlowego współprzewodniczą przedstawiciel Unii i przedstawiciel Zjednoczonego Królestwa odpowiedzialni za sprawy związane z handlem lub wyznaczone przez nich osoby. Posiedzenia Komitetu odbywają się na wniosek Unii lub Zjednoczonego Królestwa, a w każdym razie co najmniej raz w roku, a Komitet ustala za obopólną zgodą swój harmonogram posiedzeń i porządek obrad.

7. Specjalnym komitetom handlowym i specjalnymi komitetom współprzewodniczą przedstawiciel Unii i przedstawiciel Zjednoczonego Królestwa. O ile niniejsza Umowa nie stanowi inaczej lub o ile współprzewodniczący nie postanowią inaczej, spotykają się oni co najmniej raz w roku.

8. Komitety ustalają swój harmonogram i porządek obrad za obopólną zgodą.

9. Prace komitetów podlegają regulaminowi określone w ZAŁĄCZNIKU INST-X [Regulamin Rady Partnerstwa i komitetów] do niniejszej Umowy.

10. W drodze odstępstwa od ust. 9, Komitet może przyjąć, a następnie zmienić swoje zasady regulujące jego prace.

Artykuł INST.3: Grupy robocze

1. Niniejszym ustanawia się następujące grupy robocze:

- a) Grupę Roboczą ds. Produktów Ekologicznych pod nadzorem Specjalnego Komitetu Handlowego ds. Barrier Technicznych w Handlu;
- b) Grupę Roboczą ds. Pojazdów Silnikowych oraz części do nich pod nadzorem Specjalnego Komitetu Handlowego ds. Barrier Technicznych w Handlu;
- c) Grupę Roboczą ds. Produktów Leczniczych pod nadzorem Specjalnego Komitetu Handlowego ds. Barrier Technicznych w Handlu;
- d) Grupę Roboczą ds. Koordynacji Systemów Zabezpieczenia Społecznego pod nadzorem specjalnego komitetu ds. Koordynacji Systemów Zabezpieczenia Społecznego;

2. Grupy robocze, pod nadzorem komitetów, wspierają komitety w wykonywaniu ich zadań, a w szczególności przygotowują prace komitetów i wykonują wszelkie zadania powierzone im przez te ostatnie.
3. W skład grup roboczych wchodzi przedstawiciele Unii i Zjednoczonego Królestwa, a współprzewodniczą im przedstawiciel Unii i przedstawiciel Zjednoczonego Królestwa.
4. Grupy robocze ustalają swoje regulaminy i porządek obrad za obopólną zgodą.

Artykuł INST.4: Decyzje i zalecenia

1. Decyzje przyjęte przez Radę Partnerstwa lub, w zależności od przypadku, przez komitet są wiążące dla Stron oraz dla wszystkich organów utworzonych na mocy niniejszej Umowy i wszelkich umów uzupełniających, w tym dla trybunału arbitrażowego, o którym mowa w części szóstej tytułu I [Rozstrzygnięcie sporów]. Zalecenia nie mają mocy wiążącej.
2. Rada Partnerstwa lub, w zależności od przypadku, komitet przyjmuje decyzje i formułuje zalecenia za obopólną zgodą.

Artykuł INST.5: Współpraca parlamentarna

1. Parlament Europejski i Parlament Zjednoczonego Królestwa mogą ustanowić – jako forum wymiany poglądów na temat partnerstwa – Zgromadzenie Parlamentarne Partnerstwa, w skład którego wchodzi posłowie do Parlamentu Europejskiego i posłowie do Parlamentu Zjednoczonego Królestwa.
2. Z chwilą ustanowienia Zgromadzenie Parlamentarne Partnerstwa:
 - (a) może zwrócić się o istotne informacje dotyczące wykonania niniejszej Umowy i jakiegokolwiek umowy uzupełniającej do Rady Partnerstwa, która następnie przekazuje wymagane informacje;
 - (b) jest informowane o decyzjach i zaleceniach Rady Partnerstwa; oraz
 - (c) może formułować zalecenia dla Rady Partnerstwa.

Artykuł INST.6: Udział społeczeństwa obywatelskiego

Strony konsultują się ze społeczeństwem obywatelskim w sprawie wykonania niniejszej Umowy i jakiegokolwiek umowy uzupełniającej, w szczególności poprzez interakcję z wewnętrznymi grupami doradczymi i Forum Społeczeństwa Obywatelskiego, o których mowa w art. INST.7 [Wewnętrzne grupy doradcze] i INST.8 [Forum Społeczeństwa Obywatelskiego].

Artykuł INST.7: Wewnętrzne grupy doradcze

1. Każda ze Stron konsultuje się w kwestiach objętych niniejszą Umową i jakąkolwiek umową uzupełniającą, z nowo utworzoną lub istniejącą wewnętrzną grupę doradczą lub wewnętrznymi grupami doradczymi składającymi się z przedstawicieli niezależnych organizacji społeczeństwa obywatelskiego, w tym organizacji pozarządowych, organizacji przedsiębiorców i pracodawców, a także związków zawodowych, działających w sprawach gospodarczych, zrównoważonego rozwoju, społecznych, praw człowieka, ochrony środowiska i innych. Każda ze Stron może zwoływać swoją

wewnętrzną grupę lub wewnętrzne grupy doradcze w różnych składach w celu omówienia wdrażania różnych postanowień niniejszej Umowy lub jakiegokolwiek umowy uzupełniającej.

2. Każda ze Stron uwzględni opinie lub zalecenia przedstawione przez jej wewnętrzną grupę doradczą lub takie grupy. Przedstawiciele każdej ze Stron starają się konsultować z odpowiednią wewnętrzną grupą doradczą lub takimi grupami co najmniej raz w roku. Posiedzenia mogą odbywać się za pomocą środków wirtualnych.

3. W celu propagowania świadomości społecznej na temat wewnętrznych grup doradczych każda ze Stron stara się publikować wykaz organizacji uczestniczących w jej wewnętrznej grupie doradczej lub takich grupach, a także punkt kontaktowy dla tej grupy lub grup.

4. Strony promują interakcje między swoimi wewnętrznymi grupami doradczymi, w tym poprzez wymianę, w miarę możliwości, danych kontaktowych członków ich wewnętrznych grup doradczych.

Artykuł INST.8: Forum Społeczeństwa Obywatelskiego

1. Strony ułatwiają organizację Forum Społeczeństwa Obywatelskiego w celu prowadzenia dialogu na temat wdrażania części drugiej niniejszej Umowy. Rada Partnerstwa przyjmuje wytyczne operacyjne dotyczące prowadzenia Forum.

2. Forum społeczeństwa obywatelskiego spotyka się przynajmniej raz w roku, o ile Strony nie postanowią inaczej. Forum społeczeństwa obywatelskiego może spotykać się za pomocą środków wirtualnych.

3. Udział w Forum Społeczeństwa Obywatelskiego jest otwarty dla niezależnych organizacji społeczeństwa obywatelskiego mających siedzibę na terytorium Stron, w tym członków wewnętrznych grup doradczych, o których mowa w art. INST.7 [Wewnętrzne grupy doradcze]. Każda ze Stron propaguje zrównoważoną reprezentację, w tym organizacje pozarządowe, organizacje przedsiębiorców i pracodawców oraz związki zawodowe, działające w sprawach gospodarczych, zrównoważonego rozwoju, społecznych, dotyczących praw człowieka, ochrony środowiska i innych.

CZĘŚĆ DRUGA: HANDEL, TRANSPORT, RYBOŁÓWSTWO I INNE USTALENIA

DZIAŁ PIERWSZY: HANDEL

TYTUŁ I: HANDEL TOWARAMI

Rozdział 1: Traktowanie narodowe i dostęp do rynku w odniesieniu do towarów (w tym środki ochrony handlu)

Artykuł GOODS.1: Cel

Celem niniejszego rozdziału jest ułatwienie handlu towarami między Stronami oraz utrzymanie zliberalizowanego handlu towarami zgodnie z postanowieniami niniejszej Umowy.

Artykuł GOODS.2: Zakres

O ile nie postanowiono inaczej, niniejszy rozdział ma zastosowanie do handlu towarami Strony.

Artykuł GOODS.3: Definicje

Na potrzeby niniejszego rozdziału stosuje się następujące definicje:

- (a) „czynności konsularne” oznaczają procedurę uzyskania od konsula Strony dokonującej przywozu na terytorium Strony dokonującej wywozu lub na terytorium strony trzeciej faktury konsularnej lub wizy konsularnej dla faktur handlowych, świadectwa pochodzenia, manifestu ładunkowego, zgłoszenia wywozowego przewoźnika lub innej dokumentacji celnej związanej z przywozem towarów;
- (b) „Porozumienie w sprawie ustalania wartości celnej” oznacza porozumienie w sprawie stosowania artykułu VII GATT 1994
- (c) „procedura licencjonowania wywozu” oznacza procedurę administracyjną, niezależnie od tego, czy określa się ją mianem procedury licencjonowania, stosowaną przez Stronę w ramach systemów wydawania pozwolenia na wywóz, wymagającą jako warunek wstępny wywozu od tej Strony złożenia właściwemu organowi administracyjnemu wniosku lub innych dokumentów, innych niż ogólnie wymagane w procedurach odpraw celnych;
- (d) „procedura licencjonowania przywozu” oznacza procedurę administracyjną, niezależnie od tego, czy określa się ją mianem procedury licencjonowania, stosowaną przez Stronę w ramach systemów wydawania pozwolenia na przywóz, wymagającą jako warunek wstępny przywozu na terytorium Strony dokonującej przywozu złożenia właściwemu organowi administracyjnemu lub organom administracyjnym wniosku lub innych dokumentów, innych niż ogólnie wymagane w procedurach odpraw celnych;
- (e) „towary pochodzące” oznaczają, o ile nie przewidziano inaczej, towar kwalifikujący się zgodnie z regułami pochodzenia określonymi w niniejszym tytule rozdział 2 [Reguły pochodzenia];
- (f) „wymogi dotyczące wyników” oznaczają wymogi:
 - (i) wywozu określonej ilości, wartości lub określonego odsetka towarów;

- (ii) zastępowania towarów przywożonych towarami Strony udzielającej pozwolenia na przywóz;
 - (iii) zakupu przez osobę, która korzysta z pozwolenia na przywóz, innych towarów na terytorium Strony udzielającej pozwolenia na przywóz lub przyznania przez nią pierwszeństwa towarom produkcji wewnętrznej;
 - (iv) produkowania przez osobę, która korzysta z pozwolenia na przywóz, na terytorium Strony udzielającej pozwolenia na przywóz, towarów zawierających określoną ilość, wartość lub określony odsetek zawartości wewnętrznej; albo
 - (v) odnoszące się w jakikolwiek sposób do wielkości lub wartości przywozu, wielkości lub wartości wywozu lub kwoty przepływów w walucie obcej.
- (g) „Towar przerobiony” oznacza towar sklasyfikowany w działach HS: 32, 40, 84–90, 94 lub 95, który:
- (i) składa się całkowicie lub częściowo z części uzyskanych z towarów używanych;
 - (ii) w przypadku gdy jest nowy, ma podobną przewidywaną żywotność i podobną wydajność w porównaniu z takimi towarami; oraz
 - (iii) objęty jest gwarancją równoważną tej, która ma zastosowanie do takich towarów, gdy są nowe; oraz
- (h) „naprawa” oznacza wszelkie operacje przetwarzania podjęte na towarze w celu usunięcia wad eksploatacyjnych lub szkód materialnych, wiążące się z przywróceniem towaru do jego pierwotnej funkcji lub prowadzone w celu zapewnienia zgodności z wymogami technicznymi na potrzeby jego użytkowania. Naprawa towaru obejmuje renowację i konserwację, z możliwością zwiększenia wartości towaru w wyniku przywrócenia pierwotnej funkcjonalności tego towaru, ale nie obejmuje operacji ani procesu, które:
- (i) prowadzą do pozbawienia towaru jego zasadniczych właściwości lub powstania nowego towaru lub towaru o odmiennych cechach handlowych;
 - (ii) przyczyniają się do przekształcenia wyrobu niegotowego w wyrób gotowy; albo
 - (iii) są wykorzystywane do poprawy lub ulepszenia parametrów technicznych towaru.

Artykuł GOODS.3A: Klasyfikacja towarów

Klasyfikacja towarów w handlu między Stronami na podstawie niniejszej Umowy jest określona w nomenklaturze taryfowej każdej ze Stron zgodnie z Systemem Zharmonizowanym (HS).

Artykuł GOODS.4: Traktowanie narodowe w zakresie podatków i uregulowań wewnętrznych

Każda ze Stron przyznaje traktowanie narodowe towarom drugiej Strony zgodnie z art. III GATT 1994 wraz z uwagami i postanowieniami uzupełniającymi. W tym celu art. III GATT 1994 wraz z uwagami i postanowieniami uzupełniającymi zostają włączone do niniejszej Umowy i stanowią jej część, z uwzględnieniem niezbędnych zmian.

Artykuł GOODS.4A: Swoboda tranzytu

Każda ze Stron przyznaje swobodę tranzytu przez swoje terytorium trasami najbardziej dogodnymi dla tranzytu międzynarodowego, na potrzeby ruchu tranzytowego na terytorium lub z terytorium drugiej Strony lub dowolnego innego państwa trzeciego. W tym celu art. V GATT 1994 wraz z uwagami i postanowieniami uzupełniającymi zostają włączone do niniejszej Umowy i stanowią jej część, z uwzględnieniem niezbędnych zmian. Strony uznają, że art. V GATT 1994 obejmuje przepływ towarów energetycznych, między innymi rurociągami lub sieciami elektroenergetycznymi.

Artykuł GOODS.5: Zakaz należności celnych

O ile niniejsza Umowa nie stanowi inaczej, cła na wszystkie towary pochodzące z terytorium drugiej Strony są zakazane.

Artykuł GOODS.6: Należności celne wywozowe, podatki i inne opłaty

1. Strona nie może przyjmować ani utrzymywać żadnych ceł, podatków ani innych opłat dowolnego rodzaju nakładanych na wywóz towaru do drugiej Strony lub w związku z tym wywozem; ani żadnych podatków wewnętrznych lub innych opłat nakładanych na towary wywożone do drugiej Strony, które przekraczają podatek lub opłatę, które zostałyby nałożone na towary podobne, jeżeli są przeznaczone do konsumpcji wewnętrznej.
2. Do celów niniejszego artykułu termin „inne opłaty dowolnego rodzaju” nie obejmuje opłat ani innych należności dozwolonych na mocy art. GOODS.7 [Opłaty i formalności].

Artykuł GOODS.7: Opłaty i formalności

1. Kwoty opłat i innych należności nakładanych przez Stronę na przywóz lub wywóz towarów drugiej Strony lub w związku z przywozem lub wywozem takich towarów są ograniczone do przybliżonych kosztów świadczonych usług i nie stanowią pośredniej ochrony towarów wewnętrznych ani opodatkowania przywozu lub wywozu do celów podatkowych. Strona nie pobiera opłat ani innych należności od przywozu lub wywozu ani w związku z przywozem lub wywozem na zasadzie *ad valorem*.
2. Każda ze Stron może nakładać opłaty lub odzyskiwać koszty wyłącznie w przypadku świadczenia określonych usług, w szczególności, choć nie wyłącznie, w następujących przypadkach:
 - (a) obecność funkcjonariuszy celnych, na wniosek, poza oficjalnymi godzinami urzędowania lub w miejscach innych niż miejsca celne;
 - (b) analizy lub ekspertyzy dotyczące towarów oraz opłaty pocztowe za zwrot towarów do wnioskodawcy, w szczególności w odniesieniu do decyzji w sprawie wiążących informacji lub udzielenia informacji dotyczących stosowania przepisów ustawowych i wykonawczych prawa celnego;
 - (c) kontrola lub pobieranie próbek towarów do celów weryfikacji lub zniszczenie towarów, jeżeli powoduje to koszty inne niż koszty pracy funkcjonariuszy celnych; oraz
 - (d) nadzwyczajne środki kontroli, jeżeli jest to niezbędne ze względu na rodzaj towaru lub potencjalne ryzyko.

3. Każda ze Stron niezwłocznie publikuje za pośrednictwem oficjalnej strony internetowej wszystkie opłaty i należności, które nakłada w związku z przywozem lub wywozem, w taki sposób, aby umożliwić rządowi, przedsiębiorstwom handlowym i innym zainteresowanym stronom zapoznanie się z nimi. Informacje te zawierają przyczyny nałożenia opłat lub należności na świadczone usługi, nazwę odpowiedzialnego organu, opłaty i należności, jakie zostaną zastosowane, a także informację, kiedy i jak należy dokonać płatności. Nie nakłada się nowych lub zmienionych opłat i należności aż do czasu opublikowania i udostępnienia informacji zgodnie z niniejszym ustępem.

4. Żadna ze Stron nie wymaga czynności konsularnych, w tym zapłaty powiązanych opłat i należności, w związku z przywozem jakichkolwiek towarów drugiej Strony.

Artykuł GOODS.8: Towary poddane naprawie

1. Niezależnie od pochodzenia towaru Strona nie stosuje należności celnych w odniesieniu do towaru, który ponownie wjeżdża na obszar Strony po czasowym wywozie towarów z jej obszaru na obszar drugiej Strony w celu naprawy.

2. Ustęp 1 nie ma zastosowania do towarów przywożonych pod zabezpieczeniem majątkowym, do wolnych obszarów celnych lub na podobnych zasadach, które są następnie wywożone w celu naprawy i nie są ponownie przywożone pod zabezpieczeniem majątkowym, do wolnych obszarów celnych lub na podobnych zasadach.

3. Strona nie stosuje należności celnych w stosunku do towarów tymczasowo przywiezionych z terytorium drugiej Strony w celu naprawy, niezależnie od ich pochodzenia.

Artykuł GOODS.9: Towary przerobione

1. Strona nie przyznaje towarom przerobionym drugiej Strony traktowania mniej korzystnego niż to, które przyznaje równoważnym towarom nowym.

2. Artykuł TOWARY.10 [Ograniczenia przywozu i wywozu] ma zastosowanie do zakazów lub ograniczeń przywozu i wywozu towarów przerobionych. Jeżeli Strona przyjmuje lub utrzymuje zakazy lub ograniczenia przywozu i wywozu dotyczące towarów używanych, środki te nie mają zastosowania do towarów przerobionych.

3. Strona może wymagać, aby towary przerobione były identyfikowane jako takie do celów dystrybucji lub sprzedaży na jej terytorium oraz aby spełniały wszystkie obowiązujące wymogi techniczne mające zastosowanie do równoważnych towarów nowych.

Artykuł GOODS.10: Ograniczenia w przywozie i wywozie

1. Strona nie przyjmuje ani nie utrzymuje żadnych zakazów ani ograniczeń w przywozie jakichkolwiek towarów drugiej Strony ani w wywozie lub sprzedaży na wywóz jakiegokolwiek towaru przeznaczonego na terytorium drugiej Strony, chyba że zgodnie z art. XI GATT 1994 wraz z uwagami i postanowieniami uzupełniającymi. W tym celu art. XI GATT 1994 wraz z uwagami i postanowieniami uzupełniającymi zostają włączone do niniejszej Umowy i stanowią jej część, z uwzględnieniem niezbędnych zmian.

2. Strona nie przyjmuje ani nie utrzymuje:

- (a) wymogów dotyczących cen wywozowych i przywozowych, z wyjątkiem przypadków dozwolonych w ramach egzekwowania nakazów i zobowiązań dotyczących ceł wyrównawczych i antydumpingowych; lub
- (b) zezwoleń na przywóz uzależnionych od spełnienia wymogów dotyczących wyników.

Artykuł GOODS.11: Monopol w przywozie i wywozie

Strona nie wyznacza ani nie utrzymuje monopolu przywozowego lub wywozowego. Do celów niniejszego artykułu monopol przywozowy lub wywozowy oznacza wyłączne prawo podmiotu lub udzielenie przez Stronę podmiotowi upoważnienia do przywozu towaru lub wywozu towaru do drugiej Strony.

Artykuł GOODS. 13: Procedury licencjonowania przywozu

1. Każda ze Stron zapewnia, aby wszystkie procedury licencjonowania przywozu obowiązujące w handlu towarami między Stronami były neutralne pod względem stosowania i prowadzone w sposób uczciwy, sprawiedliwy, niedyskryminacyjny i przejrzysty.
2. Strona przyjmuje lub utrzymuje procedury licencjonowania jako warunek przywozu na jej terytorium z terytorium drugiej Strony tylko jeżeli inne odpowiednie procedury służące osiągnięciu celu administracyjnego nie są odpowiednio dostępne.
3. Strona nie przyjmuje ani nie utrzymuje żadnych nieautomatycznych procedur licencjonowania przywozu, chyba że jest to konieczne, aby wprowadzić środek, który jest spójny z niniejszą Umową. Strona przyjmująca procedurę nieautomatycznego licencjonowania przywozu wyraźnie wskazuje środek wprowadzany przez tego rodzaju procedurę licencjonowania.
4. Każda ze Stron wprowadza i prowadzi wszelkie procedury licencjonowania przywozu zgodnie z art. 1–3 Porozumienia WTO w sprawie licencjonowania przywozu („Porozumienia w sprawie licencjonowania przywozu”). W tym celu art. 1–3 Porozumienia w sprawie licencjonowania przywozu zostają włączone do niniejszej Umowy i stanowią jej część, z uwzględnieniem niezbędnych zmian.
5. Strona wprowadzająca lub zmieniająca dowolną procedurę licencjonowania przywozu udostępnia wszystkie istotne informacje na oficjalnej stronie internetowej. Informacje te udostępnia się w miarę możliwości co najmniej 21 dni przed datą rozpoczęcia stosowania nowej lub zmienionej procedury licencjonowania, a w każdym razie nie później niż w dniu rozpoczęcia stosowania. Informacje te zawierają dane wymagane na podstawie art. 5 Porozumienia w sprawie licencjonowania przywozu.
6. Na wniosek drugiej Strony Strona niezwłocznie przekazuje wszelkie istotne informacje dotyczące wszelkich procedur licencjonowania przywozu, które zamierza przyjąć lub które utrzymuje, w tym informacje, o których mowa w art. 1–3 Porozumienia w sprawie licencjonowania przywozu.
7. Dla większej pewności należy wyjaśnić, że żadne z postanowień niniejszego artykułu nie wymaga od żadnej ze Stron przyznania pozwolenia na przywóz ani nie uniemożliwia żadnej ze Stron realizacji jej obowiązków lub zobowiązań wynikających z rezolucji Rady Bezpieczeństwa Organizacji Narodów Zjednoczonych czy z wielostronnych układów o nierozprzestrzenianiu i ustaleń w sprawie kontroli przywozu.

Artykuł GOODS. 14: Procedury licencjonowania wywozu

1. Każda ze Stron publikuje wszelkie nowe procedury licencjonowania wywozu lub wszelkie zmiany w istniejącej procedurze licencjonowania wywozu w taki sposób, aby umożliwić rządowi, przedsiębiorstwom handlowym i innym zainteresowanym stronom zapoznanie się z nimi. O ile to możliwe, publikacja taka ma miejsce 45 dni przed wejściem w życie procedury lub zmiany, a w każdym razie nie później niż w dniu, w którym taka procedura lub zmiana stają się skuteczne, oraz, w stosownych przypadkach, publikacja ma miejsce na wszelkich odpowiednich rządowych stronach internetowych.

2. Publikacja procedur licencjonowania wywozu zawiera następujące informacje:

- (a) treść procedur licencjonowania wywozu lub wszelkich zmian dokonanych w tych procedurach;
- (b) towary podlegające każdej procedurze licencjonowania;
- (c) w odniesieniu do każdej procedury: opis procedury wnioskowania o licencję oraz wszelkie kryteria, które wnioskodawca musi spełnić, aby kwalifikować się do wnioskowania o licencję, takie jak posiadanie zezwolenia na prowadzenie działalności, przedsięwzięcie lub utrzymanie inwestycji lub prowadzenie działalności w określonej formie na terytorium Strony;
- (d) punkt lub punkty kontaktowe, w których zainteresowane podmioty mogą uzyskać szczegółowe informacje na temat warunków uzyskania pozwolenia na wywóz;
- (e) organ lub organy administracyjne, do których składa się wniosek lub inne stosowne dokumenty;
- (f) opis wszelkich środków wdrażanych w ramach procedury licencjonowania wywozu;
- (g) okres obowiązywania każdej procedury licencjonowania wywozu, chyba że procedura ta pozostaje w mocy do czasu wycofania lub zmiany w nowej publikacji;
- (h) jeżeli Strona zamierza skorzystać z procedury licencjonowania w celu zarządzania kontyngentem wywozowym, całkowita ilość oraz, w stosownych przypadkach, wartość kontyngentu oraz daty otwarcia i zamknięcia kontyngentu oraz
- (i) wszelkie wyłączenia lub wyjątki, które zastępują wymóg uzyskania pozwolenia na wywóz, sposób wnioskowania o te wyłączenia lub wyjątki lub korzystania z nich, a także kryteria ich przyznawania.

3. W terminie 45 dni od dnia wejścia w życie niniejszej Umowy każda ze Stron powiadamia drugą Stronę o swoich istniejących procedurach licencjonowania wywozu. Każda ze Stron powiadamia drugą Stronę o wszelkich nowych procedurach licencjonowania wywozu oraz o wszelkich zmianach istniejących procedur licencjonowania wywozu w ciągu 60 dni od publikacji. Powiadomienie zawiera odniesienie do źródeł, w których publikowane są informacje wymagane zgodnie z ust. 2 oraz – w stosownych przypadkach – adresy odpowiednich rządowych stron internetowych.

4. Dla większej pewności należy wyjaśnić, że żadne z postanowień niniejszego artykułu nie wymaga od Strony udzielenia pozwolenia na wywóz ani nie uniemożliwia Stronie realizacji jej zobowiązań wynikających z rezolucji Rady Bezpieczeństwa Organizacji Narodów Zjednoczonych, jak również wielostronnych układów o nierozprzestrzenianiu i ustaleń w sprawie kontroli wywozu,

w tym Porozumienia z Wassenaar w sprawie kontroli eksportu broni konwencjonalnej oraz towarów i technologii podwójnego zastosowania, Grupy Australijskiej, Grupy Dostawców Jądrowych oraz Reżimu Kontrolnego Technologii Raketowych, ani nie uniemożliwia przyjmowania, utrzymywania lub wdrażania niezależnych systemów sankcji.

Artykuł GOODS.15: Ustalanie wartości celnej

Każda ze Stron określa wartość celną towarów drugiej Strony przywożonych na jej terytorium zgodnie z art. VII GATT 1994 i Porozumieniem w sprawie ustalania wartości celnej. W tym celu art. VII GATT 1994 wraz z uwagami i postanowieniami uzupełniającymi, a także art. 1–17 porozumienia w sprawie ustalania wartości celnej wraz z uwagami interpretacyjnymi zostają włączone do niniejszej Umowy i stanowią jej część, z uwzględnieniem niezbędnych zmian.

Artykuł GOODS.16: Wykorzystanie preferencji

1. Do celów monitorowania funkcjonowania niniejszej Umowy i obliczania wskaźników wykorzystania preferencji Strony co roku wymieniają się danymi statystycznymi dotyczącymi przywozu za okres 10 lat, począwszy od jednego roku od wejścia w życie niniejszej Umowy. O ile Komitet Partnerstwa Handlowego nie postanowi inaczej, okres ten jest automatycznie przedłużany o pięć lat, a następnie Komitet Partnerstwa Handlowego może zdecydować o dalszym jego przedłużeniu.

2. Wymiana danych statystycznych dotyczących przywozu obejmuje dane dotyczące ostatniego dostępnego roku, w tym wartość i – w stosownych przypadkach – wolumen, na poziomie pozycji taryfowej w odniesieniu do przywozu towarów drugiej Strony, w odniesieniu do których skorzystano z preferencyjnego traktowania celnego na mocy niniejszej Umowy oraz towarów, w odniesieniu do których skorzystano z traktowania niepreferencyjnego.

Artykuł GOODS.17: Środki ochrony handlu

1. Strony potwierdzają swoje prawa i obowiązki wynikające z art. VI GATT 1994, porozumienia antydumpingowego, porozumienia SCM, art. XIX GATT 1994, Porozumienia w sprawie środków ochronnych i art. 5 porozumienia w sprawie rolnictwa.

2. Rozdział 2 [Reguły pochodzenia] niniejszego tytułu nie ma zastosowania do dochodzeń i środków antydumpingowych, wyrównawczych i ochronnych.

3. Każda ze Stron stosuje środki antydumpingowe i wyrównawcze zgodnie z wymogami porozumienia antydumpingowego i porozumienia SCM oraz zgodnie z uczciwą i przejrzystą procedurą.

4. Każda zainteresowana strona biorąca udział w dochodzeniu antydumpingowym lub dochodzeniu w sprawie środków wyrównawczych¹ ma zapewnioną pełną możliwość obrony własnych interesów, pod warunkiem że nie spowoduje to niepotrzebnego opóźnienia w prowadzeniu dochodzenia.

¹Do celów niniejszego artykułu zainteresowane strony określa się zgodnie z art. 6 ust. 11 porozumienia antydumpingowego i art. 12.9 porozumienia SCM.

5. Organ dochodzeniowy każdej ze Stron może zgodnie z przepisami Strony rozważyć, czy kwota cła antydumpingowego, które ma zostać nałożone, powinna być równa kwocie pełnego marginesu dumpingu, czy też niższa.

6. Organ dochodzeniowy każdej ze Stron zgodnie z przepisami Strony analizuje dostarczone informacje, aby ustalić, czy nakładanie cła antydumpingowego lub wyrównawczego nie leżałoby w interesie publicznym.

7. Strona nie stosuje ani nie utrzymuje jednocześnie w odniesieniu do tego samego towaru:

(a) środka na podstawie art. 5 porozumienia w sprawie rolnictwa; oraz

(b) środka na podstawie art. XIX GATT 1994 oraz Porozumienia w sprawie środków ochronnych.

8. Część szósta tytuł I [Rozstrzygnięcie sporów] nie ma zastosowania do ust. 1–6 niniejszego artykułu.

Artykuł GOODS.18: Wykorzystanie istniejących kontyngentów taryfowych WTO

1. Produkty pochodzące od jednej ze Stron nie kwalifikują się do przywozu do drugiej Strony w ramach istniejących kontyngentów taryfowych WTO określonych w ust. 2. Obejmuje to kontyngenty taryfowe rozdzielone między Strony zgodnie z art. XXVIII negocjacji GATT zainicjowanych przez Unię Europejską w dokumencie WTO G/SECRET/42/Add.2 oraz przez Zjednoczone Królestwo w dokumencie WTO G/SECRET/44 oraz zgodnie z odpowiednim ustawodawstwem wewnętrznym każdej ze Stron. Do celów niniejszego artykułu status pochodzenia produktów ustala się na podstawie reguł niepreferencyjnego pochodzenia obowiązujących na terytorium Strony dokonującej przywozu.

2. Do celów ust. 1 „istniejące kontyngenty taryfowe WTO” oznaczają kontyngenty taryfowe, które są koncesjami Unii Europejskiej w ramach WTO zawartymi w projekcie listy koncesyjnej i zobowiązań UE-28 na mocy GATT 1994, przedłożonym WTO w dokumencie G/MA/TAR/RS/506 i zmienionym dokumentami G/MA/TAR/RS/506/Add.1 i G/MA/TAR/RS/506/Add.2.

Artykuł GOODS.19: Środki w przypadku naruszenia lub obejścia przepisów prawa celnego

1. Strony współpracują przy zapobieganiu naruszeniom lub obchodzeniu przepisów prawa celnego, ich wykrywaniu i zwalczaniu, zgodnie z ich obowiązkami wynikającymi z niniejszego tytułu rozdział 2 [Reguły pochodzenia] i Protokołu o wzajemnej pomocy administracyjnej w sprawach celnych. Każda ze Stron stosuje odpowiednie i porównywalne środki w celu ochrony swoich interesów finansowych i interesów finansowych drugiej Strony w odniesieniu do nakładania ceł na towary wprowadzane na obszary celne Zjednoczonego Królestwa lub Unii.

2. Z zastrzeżeniem możliwości wyłączenia na podstawie ust. 7 przedsiębiorstw handlowych stosujących się do wymogów Strona może tymczasowo zawiesić odpowiednie preferencyjne traktowanie danego produktu lub danych produktów zgodnie z procedurą określoną w ust. 3 i 4, jeżeli:

a) Strona ta stwierdziła na podstawie obiektywnych, przekonujących i możliwych do zweryfikowania informacji, że miało miejsce systematyczne naruszanie lub obchodzenie przepisów prawa celnego na dużą skalę; oraz

b) druga Strona wielokrotnie i bezpodstawnie odmawia wypełnienia lub w inny sposób nie wypełnia obowiązków, o których mowa w ust. 1.

3. Strona, która dokonała ustalenia, o którym mowa w ust. 2, powiadamia Komitet Partnerstwa Handlowego i rozpoczyna konsultacje z drugą Stroną w ramach Komitetu Partnerstwa Handlowego w celu znalezienia rozwiązania możliwego do zaakceptowania przez obie Strony.

4. Jeżeli Strony nie dojdą do porozumienia w sprawie wzajemnie akceptowalnego rozwiązania w ciągu trzech miesięcy od dnia powiadomienia, Strona, która dokonała ustalenia, może podjąć decyzję o tymczasowym zawieszeniu odpowiedniego preferencyjnego traktowania danego produktu lub produktów. W takim przypadku Strona, która dokonała ustalenia, niezwłocznie powiadamia o tymczasowym zawieszeniu, w tym o okresie, w którym ma ono mieć zastosowanie, Komitet Partnerstwa Handlowego.

5. Tymczasowe zawieszenie stosuje się jedynie przez okres niezbędny do przeciwdziałania naruszeniom lub obchodzeniu przepisów oraz do ochrony interesów finansowych danej Strony, a w każdym razie nie dłużej niż sześć miesięcy. Zainteresowana Strona dokonuje przeglądu sytuacji i w przypadku gdy stwierdzi, że tymczasowe zawieszenie nie jest już konieczne, kończy je przed upływem okresu, o którym powiadomiła Komitet Partnerstwa Handlowego. Jeżeli warunki, które doprowadziły do zawieszenia, utrzymują się w momencie upływu okresu, o którym powiadomiono Komitet Partnerstwa Handlowego, zainteresowana Strona może podjąć decyzję o odnowieniu zawieszenia. Każde zawieszenie podlega okresowym konsultacjom w ramach Komitetu Partnerstwa Handlowego.

6. Każda ze Stron publikuje, zgodnie ze swoimi procedurami wewnętrznymi, zawiadomienia dla importerów w sprawie wszelkich decyzji dotyczących tymczasowego zawieszenia, o którym mowa w ust. 4 i 5.

7. Niezależnie od postanowień ust. 4, jeżeli importer jest w stanie wykazać wobec organu celnego przywozu, że takie produkty są w pełni zgodne z przepisami celnymi Strony dokonującej przywozu, wymogami niniejszej Umowy i wszelkimi innymi odpowiednimi warunkami związanymi z tymczasowym zawieszeniem ustanowionym przez Stronę dokonującą przywozu zgodnie z jej przepisami ustawowymi i wykonawczymi, Strona dokonująca przywozu zezwala importerowi na złożenie wniosku o preferencyjne traktowanie i odzyskanie wszelkich zapłaconych ceł przekraczających preferencyjne stawki celne obowiązujące w czasie przywozu produktów.

Artykuł GOODS.20: Usuwanie błędów administracyjnych

W przypadku systemowych błędów właściwych organów lub uchybień we właściwym zarządzaniu systemem preferencyjnym w wywozie, w szczególności w stosowaniu postanowień niniejszego tytułu rozdział 2 lub w stosowaniu Protokołu o wzajemnej pomocy administracyjnej w sprawach celnych, oraz w przypadku gdy te błędy lub uchybienia prowadzą do skutków w zakresie należności celnych przywozowych, Strona mająca do czynienia z takimi konsekwencjami może zwrócić się do Komitetu Partnerstwa Handlowego o zbadanie możliwości przyjęcia odpowiednich decyzji w celu rozwiązania tej sytuacji.

Artykuł GOODS.21: Dobra kultury

1. Strony współpracują w celu ułatwienia zwrotu dóbr kultury wyprowadzonych nielegalnie z terytorium Strony, uwzględniając zasady zawarte w Konwencji UNESCO dotyczącej środków zmierzających do zakazu i zapobiegania nielegalnemu przywozowi, wywozowi i przenoszeniu własności dóbr kultury, podpisanej w Paryżu w dniu 17 listopada 1970 r.

2. Do celów niniejszego artykułu:
 - (a) „dobro kultury” oznacza mienie sklasyfikowane lub zdefiniowane jako należące do skarbów kultury narodowej o wartości artystycznej, historycznej lub archeologicznej zgodnie z odpowiednimi zasadami i procedurami każdej ze Stron; oraz
 - (b) „wyprowadzone nielegalnie z terytorium Strony” oznacza:
 - (i) wyprowadzone z terytorium Strony w dniu 1 stycznia 1993 r. lub później z naruszeniem zasad tej Strony dotyczących ochrony skarbów kultury narodowej lub z naruszeniem jej zasad dotyczących wywozu dóbr kultury albo
 - (ii) niezwrócone przed upływem okresu zgodnego z prawem czasowego wyprowadzenia lub w przypadku jakiegokolwiek naruszenia innego warunku regulującego takie czasowe wyprowadzenie w dniu 1 stycznia 1993 r. lub po tej dacie.
3. Właściwe organy Stron współpracują ze sobą w szczególności poprzez:
 - a) powiadamianie drugiej Strony o odnalezieniu dobra kultury na jej terytorium i istnieniu uzasadnionych podstaw, by przypuszczać, że dobro kultury zostało wyprowadzone z terytorium drugiej Strony nielegalnie;
 - b) reagowanie na wnioski drugiej Strony o zwrot dobra kultury wyprowadzonego nielegalnie z terytorium tej Strony;
 - c) zapobieganie za pomocą jakichkolwiek niezbędnych środków tymczasowych wszelkim działaniom mającym na celu uniknięcie zwrotu takich dóbr kultury; oraz
 - d) wprowadzanie wszelkich niezbędnych środków w celu fizycznego zachowania dobra kultury wyprowadzonego nielegalnie z terytorium drugiej Strony.
4. Każda ze Stron wyznacza punkt kontaktowy odpowiedzialny za komunikację z punktem kontaktowym drugiej Strony we wszelkich kwestiach wynikających z niniejszego artykułu, w tym w odniesieniu do powiadomień i wniosków, o których mowa w ust. 3 lit. a) i b).
5. W stosownych przypadkach i w razie konieczności planowana współpraca między Stronami obejmuje organy celne Stron odpowiedzialne za zarządzanie procedurami wywozu dóbr kultury.
6. Część szósta tytuł I [Rozstrzygnięcie sporów] nie ma zastosowania do niniejszego artykułu.

Rozdział 2: Reguły pochodzenia

Sekcja 1: Reguły pochodzenia

Artykuł ORIG.1: Cel

Celem niniejszego rozdziału jest ustanowienie postanowień określających pochodzenie towarów do celów stosowania preferencyjnego traktowania taryfowego na mocy niniejszej Umowy, a także określenie powiązanych procedur dotyczących pochodzenia.

Artykuł ORIG.2: Definicje

Na potrzeby niniejszego rozdziału stosuje się następujące definicje:

- (a) „klasyfikacja” odnosi się do klasyfikacji produktu lub materiału w konkretnym dziale, pozycji lub podpozycji Systemu Zharmonizowanego;
- (b) „przesyłka” oznacza produkty, które są albo łącznie wysyłane od jednego eksportera do jednego odbiorcy, albo objęte jednym dokumentem przewozowym obejmującym ich transport od eksportera do odbiorcy bądź, w przypadku braku takiego dokumentu, jedną fakturą;
- (c) „eksporter” oznacza osobę znajdującą się na terytorium Strony, która zgodnie z wymogami określonymi w przepisach ustawowych i wykonawczych tej Strony dokonuje wywozu lub produkcji produktu pochodzącego oraz sporządza oświadczenie o pochodzeniu;
- (d) „importer” oznacza osobę, która dokonuje przywozu produktu pochodzącego i ubiega się w odniesieniu do niego o preferencyjne traktowanie taryfowe;
- (e) „materiał” oznacza każdą substancję wykorzystywaną do produkcji produktu, w tym wszelkie składowe, składniki, surowce lub części;
- (f) „materiał niepochodzący” oznacza materiał, który nie kwalifikuje się jako pochodzący na mocy niniejszego rozdziału, w tym materiał, którego statusu pochodzenia nie można określić;
- (g) „produkt” oznacza produkt powstały w wyniku produkcji, nawet jeżeli jest przeznaczony do wykorzystania jako materiał do produkcji innego produktu;
- (h) „produkcja” oznacza każdy rodzaj obróbki lub przetwarzania, w tym montaż.

Artykuł ORIG.3: Wymagania ogólne

1. Do celów stosowania preferencyjnego traktowania taryfowego przez Stronę w odniesieniu do towarów pochodzących z terytorium drugiej Strony zgodnie z niniejszą Umową, pod warunkiem że produkty te spełniają wszystkie pozostałe obowiązujące wymogi niniejszego rozdziału, za pochodzące z terytorium drugiej Strony uważa się następujące produkty:

- (a) produkty całkowicie uzyskane na terytorium tej Strony w rozumieniu art. ORIG.5 [Produkty całkowicie uzyskane]
- (b) produkty wytworzone na terytorium tej Strony wyłącznie z materiałów pochodzących z terytorium tej Strony oraz
- (c) produkty wytworzone na terytorium tej Strony zawierające materiały niepochodzące, pod warunkiem że spełniają one wymogi określone w ZAŁĄCZNIKU ORIG-2 [Reguły pochodzenia dla poszczególnych produktów].

2. Jeżeli produkt uzyskał status pochodzenia, materiały niepochodzące użyte do wytworzenia tego produktu nie są uważane za niepochodzące, jeżeli produkt ten został włączony jako materiał do innego produktu.

3. Uzyskanie statusu pochodzenia musi odbywać się w sposób ciągły w Zjednoczonym Królestwie lub w Unii.

Artykuł ORIG.4: Kumulacja pochodzenia

1. Produkt pochodzący z terytorium Strony uważa się za pochodzący z terytorium drugiej Strony, jeżeli produkt ten jest wykorzystywany jako materiał do produkcji innego produktu na terytorium tej drugiej Strony.
2. Produkcja prowadzona na terytorium jednej ze Stron z wykorzystaniem materiału niepochodzącego może być brana pod uwagę przy ustalaniu, czy produkt jest pochodzący z terytorium drugiej Strony.
3. Ust. 1 i 2 nie mają zastosowania, jeżeli produkcja prowadzona na terytorium drugiej Strony nie wykracza poza działania, o których mowa w art. ORIG.7 [Niewystarczająca produkcja].
4. W celu wypełnienia przez eksportera oświadczenia o pochodzeniu, o którym mowa w art. ORIG.18 ust. 2 lit. a) [Wniosek o preferencyjne traktowanie taryfowe] w odniesieniu do produktu, o którym mowa w ust. 2 niniejszego artykułu, eksporter uzyskuje od swojego dostawcy deklarację dostawcy przewidzianą w załączniku ORIG-3 [Deklaracja dostawcy] lub równoważny dokument zawierający te same informacje opisujące przedmiotowe materiały niepochodzące w sposób wystarczająco szczegółowy, aby umożliwić ich identyfikację.

Artykuł ORIG.5: Produkty całkowicie uzyskane

1. Za całkowicie uzyskane na terytorium Strony uważa się następujące produkty:
 - (a) produkty mineralne wydobyte z ziemi lub pozyskane z dna morskiego;
 - (b) produkty roślinne tam uprawiane lub zebrane;
 - (c) żywe zwierzęta tam urodzone i wyhodowane;
 - (d) produkty uzyskane od żywych zwierząt tam chowanych;
 - (e) produkty pochodzące z ubitych zwierząt tam urodzonych i chowanych;
 - (f) produkty uzyskane przez polowania lub połowy tam przeprowadzone;
 - (g) produkty uzyskane z akwakultury tam, gdzie organizmy wodne, w tym ryby, mięczaki, skorupiaki, inne bezkręgowce wodne i rośliny wodne, urodziły się lub zostały wyhodowane z materiału obsadowego, takiego jak jaja, ikra, narybek, palczaki, larwy, parr, smolt lub inne młode ryby w stadium postlarwalnym, poprzez interwencję w proces chowu lub wzrostu w celu zwiększenia produkcji taką jak regularne zarybianie, karmienie lub ochrona przed drapieżnikami;
 - (h) produkty rybołówstwa morskiego i inne produkty wydobyte z morza znajdującego się poza wszystkimi morzami terytorialnymi przez statek Strony;
 - (i) produkty wytworzone na pokładzie statku Strony wyłącznie z produktów, o których mowa w lit. h);
 - (j) produkty wydobyte z dna morskiego lub podglebia poza jakimkolwiek morzem terytorialnym, pod warunkiem że Strona ma prawo do eksploatacji takiego dna morskiego lub podglebia lub prowadzenia tam prac;

- (k) odpady i złom powstające w wyniku działalności produkcyjnej tam przeprowadzonej;
 - (l) odpady i złom pochodzące z zebranych tam produktów zużytych, pod warunkiem że produkty te nadają się wyłącznie do odzysku surowców;
 - (m) produkty wytworzone tam wyłącznie z produktów wymienionych w lit. a)–l).
2. Termin „statek Strony” w ust. 1 lit. h) i i) oznacza statek, który:
- a) jest zarejestrowany w państwie członkowskim lub w Zjednoczonym Królestwie;
 - b) pływa pod banderą państwa członkowskiego lub Zjednoczonego Królestwa oraz
 - c) spełnia jeden z poniższych warunków:
 - (i) jest w co najmniej 50 % własnością obywateli państwa członkowskiego lub Zjednoczonego Królestwa albo
 - (ii) jest własnością osób prawnych, z których każda:
 - (A) posiada siedzibę zarządu lub główne miejsce prowadzenia działalności w Unii lub Zjednoczonym Królestwie oraz
 - (B) jest w co najmniej 50 % własnością podmiotów publicznych, obywateli lub osób prawnych państwa członkowskiego lub Zjednoczonego Królestwa.

Artykuł ORIG.6: Tolerancje

1. Jeżeli produkt nie spełnia wymogów określonych w ZAŁĄCZNIKU ORIG-2 [Reguły pochodzenia dla poszczególnych produktów] ze względu na zastosowanie do jego produkcji materiału niepochodzącego, produkt ten uznaje się mimo to za pochodzący z terytorium Strony, pod warunkiem że:
- a) całkowita masa materiałów niepochodzących stosowanych do wytwarzania produktów sklasyfikowanych w działach 2 i 4–24 Systemu Zharmonizowanego, innych niż przetworzone produkty rybołówstwa objęte działem 16, nie przekracza 15 % masy produktu;
 - b) całkowita wartość materiałów niepochodzących dla wszystkich pozostałych produktów, z wyjątkiem produktów sklasyfikowanych w działach 50–63 Systemu Zharmonizowanego, nie przekracza 10 % ceny ex-works produktu; albo
 - c) w odniesieniu do produktu sklasyfikowanego w działach 50–63 Systemu Zharmonizowanego stosuje się tolerancje określone w uwadze 7 i 8 do ZAŁĄCZNIKA ORIG-1 [Uwagi wprowadzające do reguł pochodzenia dla poszczególnych produktów].
2. Ustęp 1 nie ma zastosowania, jeżeli wartość lub masa materiałów niepochodzących użytych do wytworzenia produktu przekracza którąkolwiek z wartości procentowych określających maksymalną wartość lub masę materiałów niepochodzących, jak określono w wymogach określonych w ZAŁĄCZNIKU ORIG-2 [Reguły pochodzenia dla poszczególnych produktów].
3. Ust. 1 niniejszego artykułu nie ma zastosowania do produktów całkowicie uzyskanych na terytorium Strony w rozumieniu art. ORIG.5 [Produkty całkowicie uzyskane]. Jeżeli ZAŁĄCZNIK ORIG-

2 [Reguły pochodzenia dla poszczególnych produktów] wymaga, aby materiały użyte do wytworzenia produktu były całkowicie uzyskane, zastosowanie mają ust. 1 i 2 niniejszego artykułu.

Artykuł ORIG.7: Niewystarczająca produkcja

1. Niezależnie od art. ORIG.3 [Wymogi ogólne] ust. 1 lit. c) produkt nie jest uważany za pochodzący z terytorium Strony, jeżeli wytwarzanie produktu na terytorium Strony polega wyłącznie na jednej z następujących czynności lub większej liczby następujących czynności przeprowadzonych na materiałach niepochodzących:

- a) czynności konserwowania, takie jak suszenie, mrożenie, przechowywanie w solance i inne podobne czynności, których jedynym celem jest zapewnienie, aby produkty pozostały w dobrym stanie podczas transportu i składowania;²
- b) rozłączanie i łączenie opakowań;
- c) mycie, czyszczenie; odkurzanie, usuwanie rdzy, oleju, farby lub innych pokryć;
- d) wszelkie prasowanie materiałów i artykułów włókienniczych;
- e) proste czynności malowania i polerowania;
- f) łuskanie i częściowe lub całkowite bielenie ryżu; polerowanie i glazurowanie zbóż i ryżu; bielenie ryżu;
- g) czynności polegające na barwieniu lub aromatyzowaniu cukru lub formowaniu kostek cukru; częściowe lub całkowite mielenie cukru w postaci stałej;
- h) obieranie ze skóry, drylowanie i łuskanie owoców, orzechów i warzyw;
- i) ostrzenie, proste szlifowanie lub przycinanie;
- j) przesiewanie, odsiewanie, sortowanie, klasyfikowanie, ocenianie, dobieranie, łącznie z tworzeniem zestawów artykułów;
- k) proste umieszczanie w butelkach, puszkach, flakonach, torbach, skrzynkach, pudełkach, umieszczanie na kartach lub tablicach oraz wszystkie inne proste czynności związane z pakowaniem;
- l) umieszczanie lub drukowanie znaków, etykiet, logo i innych znaków rozpoznawczych na produktach lub ich opakowaniach;
- m) proste mieszanie produktów, nawet różnych rodzajów; mieszanie cukru z dowolnymi materiałami;
- n) proste dodawanie wody lub rozcieńczanie wodą lub inną substancją, które nie zmienia w istotny sposób właściwości produktu, albo odwadnianie lub denaturacja produktów;

² Takie czynności konserwowania, jak: chłodzenie, zamrażanie lub wentylacja, uznaje się za niewystarczające w rozumieniu lit. a), natomiast takich czynności, jak: marynowanie, suszenie lub wędzenie, które mają nadać produktowi szczególne lub odmienne właściwości, nie uznaje się za niewystarczające.

- o) prosty montaż części artykułów w celu utworzenia całego artykułu lub rozkładanie produktów na części;
- p) ubój zwierząt.

2. Na potrzeby ust.1 czynność uznaje się za prostą, jeżeli jej wykonanie nie wymaga szczególnych umiejętności ani maszyn, aparatury czy sprzętów specjalnie wytworzonych lub zainstalowanych w celu wykonania takich czynności.

Artykuł ORIG.8: Jednostka kwalifikacyjna

1. Do celów niniejszego rozdziału jednostką kwalifikacyjną jest poszczególny produkt, który jest uważany za jednostkę podstawową przy klasyfikowaniu produktu według Systemu Zharmonizowanego.

2. W przypadku przesyłki składającej się z wielu identycznych produktów klasyfikowanych w tej samej pozycji Systemu Zharmonizowanego, każdy produkt traktuje się indywidualnie do celów stosowania postanowień niniejszego rozdziału.

Artykuł ORIG.9: Materiały opakowaniowe i opakowania do wysyłki

Przy określaniu, czy produkt jest pochodzący, nie bierze się pod uwagę materiałów opakowaniowych i opakowań do wysyłki, które są wykorzystywane do ochrony produktu podczas transportu.

Artykuł ORIG.10: Materiały opakowaniowe i opakowania do sprzedaży detalicznej

Jeżeli materiały opakowaniowe i opakowania, w których produkt jest umieszczany na potrzeby sprzedaży detalicznej, są sklasyfikowane razem z produktem, nie są brane pod uwagę przy określaniu pochodzenia produktu, z wyjątkiem obliczania wartości materiałów niepochodzących, jeżeli produkt podlega maksymalnej wartości materiałów niepochodzących zgodnie z ZAŁĄCZNIKIEM ORIG-2 [Reguły pochodzenia dla poszczególnych produktów].

Artykuł ORIG.11: Akcesoria, części zapasowe i narzędzia

1. Akcesoria, części zamienne, narzędzia i instrukcje lub inne materiały informacyjne uważa się za jeden produkt z danym sprzętem, maszyną, aparaturą lub pojazdem, jeżeli:

- (a) są klasyfikowane i dostarczane wraz z produktem, ale nie są fakturowane oddzielnie od produktu; oraz
- (b) są typami, ilościami i wartością zwyczajowo stosowaną dla tego produktu.

2. Akcesoria, części zamienne, narzędzia i instrukcje lub inne materiały informacyjne, o których mowa w ust. 1, nie są brane pod uwagę przy określaniu pochodzenia produktu, z wyjątkiem obliczania wartości materiałów niepochodzących, jeżeli produkt podlega maksymalnej wartości materiałów niepochodzących, określonej w ZAŁĄCZNIKU ORIG-2 [Reguły pochodzenia dla poszczególnych produktów].

Artykuł ORIG.12: Zestawy

Zestawy w rozumieniu ogólnej reguły interpretacji nr 3 Systemu Zharmonizowanego uznaje się za pochodzące z terytorium Strony, jeżeli wszystkie elementy zestawu są produktami pochodzącymi.

Jeżeli zestaw składa się z elementów pochodzących i niepochodzących, cały zestaw uważa się za pochodzący z terytorium Strony, jeżeli wartość elementów niepochodzących nie przekracza 15 % ceny zestawu ex-works.

Artykuł ORIG.13: Elementy neutralne

Aby ustalić, czy produkt jest produktem pochodzącym z terytorium Strony, nie jest konieczne ustalenie pochodzenia następujących składników, które mogły zostać użyte w procesie jego wytwarzania:

- a) paliwa, energii, katalizatorów i rozpuszczalników;
- b) instalacji, sprzętu, części zamiennych i materiałów wykorzystywanych do konserwacji sprzętu i budynków;
- c) maszyn, narzędzi, matryc i form;
- d) oliw, smarów, materiałów składowych i innych materiałów stosowanych w produkcji lub używanych do obsługi sprzętu i budynków;
- e) rękawic, okularów, obuwia, odzieży, sprzętu ochronnego i zapasów;
- f) sprzętu, urządzeń i zapasów stosowanych do testowania lub kontrolowania produktu oraz
- g) innych materiałów użytych do produkcji, które nie są włączone do produktu ani nie są przeznaczone do włączenia do ostatecznego składu produktu.

Artykuł ORIG.14: Rozróżnienie księgowo

1. Materiały zamienne pochodzące i niepochodzące lub „produkty zamienne” są podczas składowania fizycznie segregowane w celu zachowania ich statusu pochodzących i niepochodzących.
2. Do celów ust. 1 terminy „materiały zamienne” lub „produkty zamienne” oznaczają materiały lub produkty tego samego rodzaju i o tej samej jakości handlowej, mające te same właściwości techniczne i fizyczne, i których nie można odróżnić od siebie w celu określenia ich pochodzenia.
3. Niezależnie od ust. 1 materiały zamienne pochodzące i niepochodzące mogą być użyte do wytworzenia produktu bez fizycznego oddzielenia podczas składowania, jeżeli stosowana jest metoda rozróżnienia księgowego.
4. Niezależnie od ust. 1 produkty zamienne pochodzące i niepochodzące sklasyfikowane w dziale 10, 15, 27, 28, 29, na pozycjach 32.01–32.07 lub na pozycjach 39.01–39.14 Systemu Zharmonizowanego mogą być przechowywane bez fizycznego oddzielenia na terytorium Strony przed wywozem do terytorium drugiej Strony, pod warunkiem że stosowana jest metoda rozróżnienia księgowego.
5. Metodę rozróżnienia księgowego, o której mowa w ust. 3 i 4, stosuje się zgodnie z metodą zarządzania zapasami zgodnie z zasadami rachunkowości powszechnie akceptowanymi przez Stronę.
6. Metodą rozróżnienia księgowego jest każda metoda gwarantująca, że w żadnym momencie status materiałów pochodzących nie przysługuje większej ilości materiałów lub produktów niż miałyby to miejsce, gdyby materiały lub produkty zostały fizycznie rozdzielone.

7. Strona może wymagać, na warunkach określonych w jej przepisach ustawowych lub wykonawczych, aby stosowanie metody rozróżnienia księgowego odbywało się pod warunkiem uzyskania wcześniejszego pozwolenia organów celnych tej Strony. Organy celne Strony monitorują korzystanie z takich pozwoleń i mogą cofnąć pozwolenie, jeżeli podmiot, który je uzyskał, niewłaściwie stosuje metodę rozróżnienia księgowego lub nie spełnia któregokolwiek z pozostałych warunków określonych w niniejszym rozdziale.

Artykuł ORIG.15: Produkty zwrócone

Jeżeli produkt pochodzący z terytorium Strony wywieziony z terytorium tej Strony do państwa trzeciego powraca do tej Strony, uznaje się go za produkt niepochodzący, chyba że można wykazać w sposób zgodny z wymogami organu celnego tej Strony, że powracający produkt:

- (a) jest tożsamy z wywiezionym oraz
- (b) nie został poddany żadnym czynnościom wykraczającym poza czynności niezbędne do zachowania go w dobrym stanie, gdy znajdował się w państwie trzecim, do którego został wywieziony, lub gdy był wywożony.

Artykuł ORIG.16: Zasada niemanipulacji

1. Produkt pochodzący zgłoszony do użytku domowego na terytorium Strony dokonującej przywozu nie może po dokonaniu wywozu i przed zgłoszeniem go do użytku domowego zostać zmieniony, przekształcony w jakikolwiek sposób ani poddany czynnościom innym niż służące zachowaniu go w dobrym stanie lub innym niż dodawanie lub umieszczanie oznaczeń, etykiet, pieczęci lub jakiegokolwiek innej dokumentacji w celu zapewnienia zgodności z określonymi wymogami wewnętrznymi Strony dokonującej przywozu.

2. Przechowywanie lub wystawianie produktu może odbywać się w państwie trzecim, pod warunkiem że produkt pozostaje pod dozorem celnym w tym państwie trzecim.

3. Dzielenie przesyłek może mieć miejsce w państwie trzecim, jeżeli prowadzone jest przez eksportera lub na odpowiedzialność eksportera i pod warunkiem, że przesyłki pozostają pod dozorem celnym w tym państwie trzecim.

4. W razie wątpliwości, czy warunki przewidziane w ust. 1–3 zostały spełnione, organ celny Strony dokonującej przywozu może zażądać od importera dostarczenia dowodu spełnienia tych warunków, przy czym można to udowodnić za pomocą wszelkich środków, w tym umownych dokumentów przewozowych, takich jak konosament, lub dowodów faktycznych lub materialnych, takich jak oznakowanie lub numeracja opakowań, lub jakichkolwiek innych dowodów związanych z samym produktem.

Artykuł ORIG.17: Przegląd zwrotu ceł lub zwolnienia z ceł

Nie wcześniej niż 2 lata od wejścia w życie niniejszej Umowy, na wniosek jednej ze Stron, Specjalny Komitet Handlowy ds. Współpracy Celnej i Reguł Pochodzenia dokonuje przeglądu odpowiednich systemów zwrotu ceł i uszlachetniania czynnego Stron. W tym celu, na wniosek jednej ze Stron, nie później niż 60 dni od złożenia takiego wniosku, druga Strona dostarcza wnioskującej Stronie dostępne informacje i szczegółowe dane statystyczne na temat funkcjonowania systemu ceł zwrotnych i uszlachetniania czynnego obejmujące okres od wejścia w życie niniejszej Umowy lub poprzednich 5 lat w przypadku gdy taki okres jest krótszy. W świetle tego przeglądu Specjalny Komitet Handlowy ds. Współpracy Celnej i Reguł Pochodzenia może skierować do Rady Partnerstwa

zalecenia dotyczące zmiany postanowień niniejszego rozdziału i załączników do niego w celu wprowadzenia limitów lub ograniczeń w odniesieniu do zwrotu ceł lub zwolnienia z ceł.

Sekcja 2: Procedury dotyczące pochodzenia

Artykuł ORIG.18: Wniosek o preferencyjne traktowanie taryfowe

1. Przy przywozie Strona dokonująca przywozu przyznaje preferencyjne traktowanie taryfowe produktowi pochodzącemu z terytorium drugiej Strony w rozumieniu niniejszego rozdziału na podstawie wniosku importera o preferencyjne traktowanie taryfowe. Za poprawność wniosku o preferencyjne traktowanie taryfowe oraz za zgodność z wymogami przewidzianymi w niniejszym rozdziale odpowiedzialny jest importer.

2. Wniosek o preferencyjne traktowanie taryfowe opiera się na:

- (a) wystawionym przez eksportera oświadczeniu o pochodzeniu wskazującym, że produkt jest pochodzący lub
- (b) wiedzy importera, że produkt jest produktem pochodzącym.

3. Importer składający wniosek o preferencyjne traktowanie taryfowe na podstawie oświadczenia o pochodzeniu, o którym mowa w ust. 2 lit. a), przechowuje oświadczenie o pochodzeniu i, jeżeli wymaga tego organ celny Strony dokonującej przywozu, dostarcza jego kopię temu organowi celnemu.

Artykuł ORIG.18a: Termin złożenia wniosku o preferencyjne traktowanie taryfowe

1. Wniosek o preferencyjne traktowanie taryfowe i podstawę tego wniosku, o której mowa w art. ORIG.18 [Wniosek o preferencyjne traktowanie taryfowe] ust. 2, włącza się do zgłoszenia przywozowego zgodnie z przepisami ustawowymi i wykonawczymi Strony dokonującej przywozu.

2. W drodze odstępstwa od ust. 1 niniejszego artykułu, jeżeli importer nie złożył wniosku o preferencyjne traktowanie taryfowe w momencie przywozu, Strona dokonująca przywozu przyznaje preferencyjne traktowanie taryfowe i zwraca lub umarza wszelkie nadpłacone cła, pod warunkiem że:

- (a) wniosek o preferencyjne traktowanie taryfowe zostanie złożony nie później niż trzy lata po dacie przywozu lub w takim dłuższym terminie, jaki określono w przepisach ustawowych i wykonawczych Strony dokonującej przywozu;
- (b) importer przedstawi podstawę wniosku, o której mowa w art. ORIG.18 [Wniosek o preferencyjne traktowanie taryfowe] ust. 2; oraz
- (c) produkt zostałby uznany za pochodzący i spełniałby wszystkie inne obowiązujące wymogi w rozumieniu sekcji 1 [Reguły pochodzenia], gdyby importer składał wniosek w momencie dokonywania przywozu.

Pozostałe obowiązki mające zastosowanie do importera zgodnie z art. ORIG.18 [Wniosek o preferencyjne traktowanie taryfowe] pozostają niezmienione.

Artykuł ORIG.19: Oświadczenie o pochodzeniu

1. Eksporter produktu sporządza oświadczenie o pochodzeniu na podstawie informacji świadczących o tym, że produkt jest produktem pochodzącym, w tym informacji na temat statusu pochodzenia materiałów użytych do wytworzenia produktu. Eksporter odpowiada za poprawność oświadczenia o pochodzeniu i dostarczonych informacji.
2. Oświadczenie o pochodzeniu sporządza się w jednej z wersji językowych określonych w ZAŁĄCZNIKU ORIG-4 [Tekst oświadczenia o pochodzeniu] na fakturze lub dowolnym innym dokumencie opisującym produkt pochodzący w sposób wystarczająco szczegółowy, aby umożliwić identyfikację tego produktu. Eksporter jest odpowiedzialny za dostarczenie informacji wystarczających do identyfikacji produktu pochodzącego. Strona dokonująca przywozu nie wymaga od importera przedłożenia tłumaczenia oświadczenia o pochodzeniu.
3. Oświadczenie o pochodzeniu ważne jest przez 12 miesięcy od dnia jego sporządzenia lub przez dłuższy okres określony przez Stronę dokonującą przywozu, wynoszący maksymalnie 24 miesiące.
4. Oświadczenie o pochodzeniu może mieć zastosowanie do:
 - (a) pojedynczej wysyłki jednego produktu lub większej liczby produktów przywożonych na terytorium danej Strony lub
 - (b) wielokrotnych przesyłek identycznych produktów przywożonych na terytorium Strony w okresie określonym w oświadczeniu o pochodzeniu, nieprzekraczającym 12 miesięcy.
5. Jeżeli na wniosek importera produkty niezmontowane lub rozmontowane w rozumieniu ogólnej reguły interpretacji 2 lit. a) Systemu Zharmonizowanego, objęte sekcjami XV–XXI Systemu Zharmonizowanego, przywożone są partiami, można stosować dla takich produktów jedno oświadczenie o pochodzeniu zgodnie z wymogami określonymi przez organ celny Strony dokonującej przywozu.

Artykuł ORIG.20: Rozbieżności

Organ celny Strony dokonującej przywozu nie może odrzucić wniosku o preferencyjne traktowanie taryfowe z powodu drobnych błędów lub rozbieżności w oświadczeniu o pochodzeniu lub wyłącznie z uwagi na fakt, że faktura została wystawiona w państwie trzecim.

Artykuł ORIG.21: Wiedza importera

1. Do celów wniosku o preferencyjne traktowanie taryfowe złożonego na podstawie art. ORIG.18 [Wniosek o preferencyjne traktowanie taryfowe] ust. 2 lit. b) wiedza importera o pochodzeniu produktu z terytorium Strony dokonującej wywozu opiera się na informacjach świadczących, że produkt jest produktem pochodzącym i spełnia wymogi przewidziane w niniejszym rozdziale.
2. Przed złożeniem wniosku o preferencyjne traktowanie taryfowe, w przypadku gdy importer nie może zdobyć informacji, o których mowa w ust. 1 niniejszego artykułu, ponieważ eksporter uznaje je za poufne lub z jakiegokolwiek innej przyczyny, eksporter może przedłożyć oświadczenie o pochodzeniu, co umożliwi importerowi złożenie wniosku o preferencyjne traktowanie taryfowe na podstawie art. ORIG.18 [Wniosek o preferencyjne traktowanie taryfowe] ust. 2 lit. a).

Artykuł ORIG.22: Wymogi dotyczące prowadzenia rejestrów

1. Importer składający wniosek o preferencyjne traktowanie taryfowe w odniesieniu do produktu przywożonego do Strony dokonującej przywozu przechowuje przez okres co najmniej trzech lat od dnia przywozu produktu:
 - (a) oświadczenie o pochodzeniu sporządzone przez eksportera, jeżeli wniosek opierał się na oświadczeniu o pochodzeniu lub
 - (b) całość dokumentacji świadczącej, że produkt spełnia wymogi do uzyskania statusu pochodzenia, jeżeli wniosek opierał się na wiedzy importera.
2. Eksporter, który sporządził oświadczenie o pochodzeniu, przechowuje kopię oświadczenia o pochodzeniu oraz wszystkie inne dokumenty świadczące, że produkt spełnia wymogi uzyskania statusu pochodzenia, przez okres co najmniej czterech lat od sporządzenia takiego oświadczenia o pochodzeniu.
3. Dokumenty, które mają być przechowywane zgodnie z niniejszym artykułem, mogą być przechowywane w formie elektronicznej.

Artykuł ORIG.23: Małe przesyłki

1. Na zasadzie odstępstwa od artykułów od ORIG.18 [Wniosek o preferencyjne traktowanie taryfowe] do ORIG.21 [Wiedza importera], pod warunkiem że produkt został zgłoszony jako spełniający wymogi niniejszego rozdziału, a organ celny Strony dokonującej przywozu nie ma wątpliwości co do prawdziwości tego zgłoszenia, Strona dokonująca przywozu przyznaje preferencyjne traktowanie taryfowe w odniesieniu do:
 - (a) produktu wysyłanego w małych opakowaniach od osób prywatnych do osób prywatnych;
 - (b) produktu stanowiącego część bagażu osobistego podróżnych oraz
 - (c) w przypadku Zjednoczonego Królestwa – oprócz produktów wymienionych w lit. a) i b) innych przesyłek o niskiej wartości.
2. Wyłączone ze stosowania ust. 1 niniejszego artykułu są następujące produkty:
 - (a) produkty, których przywóz stanowi część serii przywozów, które można racjonalnie uznać za dokonane oddzielnie w celu uniknięcia wymogów art. ORIG.18 [Wniosek o preferencyjne traktowanie taryfowe];
 - (b) w odniesieniu do Unii:
 - (i) produkt przywożony w celach handlowych; przywozu, który jest okazjonalny i dotyczy wyłącznie produktów do osobistego użytku ich odbiorców albo podróżnych lub ich rodzin, nie uważa się za przywóz w celach handlowych, jeżeli rodzaj i ilość produktów nie wskazuje na przeznaczenie handlowe; oraz
 - (ii) produkty, których całkowita wartość przekracza 500 EUR w przypadku produktów wysyłanych w małych opakowaniach lub 1 200 EUR w przypadku produktów stanowiących część bagażu osobistego podróżnych. Kwoty wyrażone w danej walucie krajowej stanowią równowartość w tej walucie kwot wyrażonych w euro według kursu

z pierwszego dnia roboczego października. Kwoty kursu wymiany są kwotami opublikowanymi na ten dzień przez Europejski Bank Centralny, chyba że do dnia 15 października Komisja Europejska zostanie powiadomiona o innej kwocie, i stosuje się je od dnia 1 stycznia następnego roku. Komisja Europejska powiadamia Zjednoczone Królestwo o odpowiednich kwotach. Unia może ustanowić inne limity, o których poinformuje Zjednoczone Królestwo; oraz

(c) w odniesieniu do Zjednoczonego Królestwa – produkty, których całkowita wartość przekracza limity określone w prawie krajowym Zjednoczonego Królestwa. Zjednoczone Królestwo poinformuje Unię o tych limitach.

3. Za poprawność deklaracji oraz zgodność z wymogami przewidzianymi w niniejszym rozdziale odpowiada importer. Wymogi przechowywania dokumentacji, o których mowa w art. ORIG.22 [Wymogi w zakresie przechowywania dokumentacji], nie obowiązują importera na mocy niniejszego artykułu.

Artykuł ORIG.24: Weryfikacja

1. Organ celny Strony dokonującej przywozu może zweryfikować, czy produkt jest produktem pochodzącym lub czy spełnione są inne wymogi niniejszego rozdziału w oparciu o metody oceny ryzyka, które mogą obejmować losowy dobór próby. Weryfikacje takie można przeprowadzić w drodze wniosku o udzielenie informacji przez importera, który złożył wniosek, o którym mowa w art. ORIG.18 [Wniosek o preferencyjne traktowanie taryfowe], w momencie składania zgłoszenia przywozowego, przed zwolnieniem produktów lub po zwolnieniu produktów.

2. Informacje wymagane zgodnie z ust. 1 obejmują nie więcej niż następujące elementy:

(a) jeżeli wniosek opierał się na oświadczeniu o pochodzeniu – oświadczenie o pochodzeniu; oraz

(b) informacje dotyczące spełnienia kryteriów pochodzenia, to jest:

- (i) w przypadku gdy kryterium pochodzenia jest „całkowicie uzyskane” – mająca zastosowanie kategoria (taka jak zbiory, górnictwo, rybołówstwo) i miejsce produkcji;
- (ii) w przypadku gdy kryterium pochodzenia jest oparte na zmianie w klasyfikacji taryfowej – wykaz wszystkich materiałów niepochodzących wraz z ich klasyfikacją taryfową (w formacie 2, 4 lub 6-cyfrowym, w zależności od kryterium pochodzenia);
- (iii) w przypadku gdy kryterium pochodzenia jest oparte na metodzie wartości – wartość produktu końcowego, jak również wartość wszystkich materiałów niepochodzących wykorzystanych w produkcji tego produktu;
- (iv) w przypadku gdy kryterium pochodzenia jest oparte na wadze – waga produktu końcowego, jak również waga odpowiednich materiałów niepochodzących użytych w produkcie końcowym;
- (v) w przypadku gdy kryterium pochodzenia jest oparte na konkretnym procesie produkcji – opis tego konkretnego procesu.

3. Przekazując wymagane informacje, importer może dodać wszelkie inne informacje, które uzna za istotne do celów weryfikacji.

4. Jeżeli wniosek o preferencyjne traktowanie taryfowe opiera się na oświadczeniu o pochodzeniu, importer dostarcza to oświadczenie, ale może poinformować organ celny Strony dokonującej przywozu, że nie jest w stanie dostarczyć informacji, o których mowa w ust. 2 lit. b).

5. Jeżeli wniosek o preferencyjne traktowanie taryfowe opiera się na wiedzy importera, po otrzymaniu informacji, o które zwrócono się po raz pierwszy zgodnie z ust. 1, organ celny Strony dokonującej przywozu przeprowadzający weryfikację może zwrócić się do importera o udzielenie informacji, jeżeli organ celny uzna, że dodatkowe informacje są niezbędne do zweryfikowania statusu pochodzenia produktu lub ustalenia, czy spełnione są pozostałe wymogi niniejszego rozdziału. Organ celny Strony dokonującej przywozu może w stosownych przypadkach zażądać od importera przedstawienia konkretnych dokumentów i informacji.

6. Jeżeli organ celny Strony dokonującej przywozu postanowi zawiesić przyznanie preferencyjnego traktowania taryfowego w odniesieniu do danych produktów do czasu uzyskania wyników weryfikacji, proponuje on importerowi zwolnienie produktów, stosując odpowiednie środki zabezpieczające, w tym gwarancje. Wszelkie zawieszenie preferencyjnego traktowania taryfowego ustaje tak szybko, jak to możliwe po ustaleniu przez organ celny Strony dokonującej przywozu statusu pochodzenia danych produktów lub spełnienia innych wymogów niniejszego rozdziału.

Artykuł ORIG.25: Współpraca administracyjna

1. W celu zapewnienia właściwego stosowania niniejszego rozdziału Strony współpracują, za pośrednictwem organów celnych każdej z nich, przy weryfikowaniu, czy produkt jest produktem pochodzącym i zgodnym z innymi wymogami przewidzianymi w niniejszym rozdziale.

2. Jeżeli wniosek o preferencyjne traktowanie taryfowe opierał się na oświadczeniu o pochodzeniu, w stosownych przypadkach po zwróceniu się o udzielenie informacji zgodnie z art. ORIG.24 [Weryfikacja] ust. 1 i w oparciu o odpowiedź importera, organ celny Strony dokonującej przywozu przeprowadzający weryfikację może również zwrócić się do organu celnego Strony dokonującej wywozu o udzielenie informacji w terminie dwóch lat od przywozu produktów lub od momentu złożenia wniosku na podstawie art. ORIG.18a [Termin złożenia wniosku o preferencyjne traktowanie taryfowe] ust. 2 lit. a), jeżeli organ celny Strony dokonującej przywozu prowadzący weryfikację uznaje, że konieczne jest uzyskanie dodatkowych informacji w celu zweryfikowania statusu pochodzenia produktu lub ustalenia, czy spełniono inne wymogi przewidziane w niniejszym rozdziale. Wniosek o udzielenie informacji obejmuje następujące elementy:

- (a) oświadczenie o pochodzeniu;
- (b) nazwę organu celnego składającego wniosek;
- (c) nazwę eksportera;
- (d) przedmiot i zakres weryfikacji; oraz
- (e) wszelkie stosowne dokumenty.

Ponadto organ celny Strony dokonującej przywozu może, w stosownych przypadkach, zwrócić się do organu celnego Strony dokonującej wywozu o przedstawienie konkretnych dokumentów i informacji.

3. Organ celny Strony dokonującej wywozu może, zgodnie ze swoimi przepisami ustawowymi i wykonawczymi, zażądać dokumentacji lub sprawdzenia, wzywając do przedstawienia wszelkich dowodów lub wizytując teren eksportera w celu dokonania przeglądu dokumentacji i inspekcji obiektów wykorzystywanych do wytwarzania produktu.

4. Nie naruszając postanowień ust. 5 organ celny Strony dokonującej wywozu otrzymujący wnioski, o którym mowa w ust. 2, dostarcza organowi celnemu Strony dokonującej przywozu następujące informacje:

- (a) wymagane dokumenty, o ile są one dostępne;
- (b) opinię w sprawie statusu pochodzenia produktu;
- (c) opis produktu objętego sprawdzeniem oraz klasyfikacji taryfowej odnoszącej się do stosowania niniejszego rozdziału;
- (d) opis i wyjaśnienie procesu produkcji wystarczające do potwierdzenia statusu pochodzenia produktu;
- (e) informacje o sposobie przeprowadzenia sprawdzenia produktu; oraz
- (f) dokumenty potwierdzające (w stosownych przypadkach).

5. Organ celny Strony dokonującej wywozu nie dostarcza informacji, o których mowa w ust. 4 lit. a), d) i f) organowi celnemu Strony dokonującej przywozu, jeżeli eksporter uzna te informacje za poufne.

6. Każda ze Stron powiadamia drugą Stronę o danych kontaktowych organów celnych i powiadamia drugą Stronę o wszelkich zmianach dotyczących tych danych w ciągu 30 dni od dnia zmiany.

Artykuł ORIG.26: Odmowa preferencyjnego traktowania taryfowego

1. Nie naruszając postanowień ust. 3 organ celny Strony dokonującej przywozu może odmówić preferencyjnego traktowania taryfowego, jeżeli:

- (a) w terminie trzech miesięcy od dnia wniosku o udzielenie informacji zgodnie z art. ORIG.24 [Weryfikacja] ust. 1:
 - (i) importer nie udzielił odpowiedzi;
 - (ii) jeżeli wniosek o preferencyjne traktowanie taryfowe opiera się na oświadczeniu o pochodzeniu – oświadczenie o pochodzeniu nie zostało przedłożone; lub
 - (iii) jeżeli wniosek o preferencyjne traktowanie taryfowe opierał się na wiedzy importera – informacje dostarczone przez importera nie są wystarczające do potwierdzenia, że produkt jest produktem pochodzącym;
- (b) w terminie trzech miesięcy od dnia wniosku o udzielenie informacji zgodnie z art. ORIG.24 [Weryfikacja] ust. 5:
 - (i) importer nie udzielił odpowiedzi; albo

- (ii) informacje dostarczone przez importera nie są wystarczające do potwierdzenia, że produkt jest produktem pochodzącym;
- c) w terminie 10 miesięcy³ od dnia wniosku o udzielenie informacji zgodnie z art. ORIG.25 [Współpraca administracyjna] ust. 2:
- (i) organ celny Strony dokonującej wywozu nie udzielił odpowiedzi albo
 - (ii) informacje dostarczone przez organ celny Strony dokonującej wywozu nie są wystarczające do potwierdzenia, że produkt jest produktem pochodzącym.

2. Organ celny Strony dokonującej przywozu może odmówić preferencyjnego traktowania taryfowego produktowi, w odniesieniu do którego importer ubiega się o preferencyjne traktowanie taryfowe, jeżeli importer nie spełnia wymogów niniejszego rozdziału innych niż wymogi dotyczące statusu pochodzenia produktów.

3. Jeżeli organ celny Strony dokonującej przywozu ma wystarczające uzasadnienie, aby odmówić preferencyjnego traktowania taryfowego na mocy ust.1 niniejszego artykułu, w przypadkach gdy organ celny Strony wywozu wydał opinię zgodnie z art. ORIG.25 ust. 4 lit. b) [Współpraca administracyjna], potwierdzającą status pochodzenia produktów, organ celny Strony dokonującej przywozu powiadamia organ celny Strony dokonującej wywozu o swoim zamiarze odmowy preferencyjnego traktowania taryfowego w terminie dwóch miesięcy od dnia otrzymania tej opinii.

W przypadku wystosowania takiego powiadomienia na wniosek którejkolwiek ze Stron, w ciągu trzech miesięcy od dnia powiadomienia przeprowadza się konsultacje. Okres konsultacji może zostać przedłużony indywidualnie dla każdego przypadku za obopólną zgodą organów celnych Stron. Konsultacje mogą odbywać się zgodnie z procedurą określoną przez Specjalny Komitet Handlowy ds. Współpracy Celnej i Reguł Pochodzenia.

Po upływie okresu konsultacji, jeżeli organ celny Strony dokonującej przywozu nie może potwierdzić, że produkt jest produktem pochodzącym, może on odmówić preferencyjnego traktowania taryfowego, jeżeli ma do tego wystarczające uzasadnienie i po przyznaniu importerowi prawa do bycia wysłuchanym. Jeżeli jednak organ celny Strony dokonującej wywozu potwierdzi status pochodzenia produktów i przedstawi uzasadnienie takiego wniosku, organ celny Strony dokonującej przywozu nie może odmówić preferencyjnego traktowania taryfowego produktowi wyłącznie na tej podstawie, że zastosowano art. ORIG.25 [Współpraca administracyjna] ust. 5.

4. We wszystkich przypadkach rozstrzyganie sporów między importerem a organem celnym Strony dokonującej przywozu odbywa się zgodnie z prawem Strony dokonującej przywozu.

Artykuł ORIG.27: Poufność

1. Każda ze Stron utrzymuje, zgodnie ze swoimi przepisami ustawowymi i wykonawczymi, poufność wszelkich informacji przekazanych jej przez drugą Stronę zgodnie z niniejszym rozdziałem i chroni te informacje przed ich ujawnieniem.

³ Okres ten będzie wynosił 12 miesięcy w przypadku wniosków o udzielenie informacji zgodnie z art. ORIG.25 [Współpraca administracyjna] ust. 2 skierowanych do organu celnego Strony dokonującej wywozu w ciągu pierwszych trzech miesięcy stosowania niniejszej Umowy.

2. Jeżeli, niezależnie od postanowień art. ORIG.25 [Współpraca administracyjna] ust. 5, poufne informacje handlowe zostały uzyskane od eksportera przez organ celny Strony dokonującej wywozu lub Strony dokonującej przywozu w wyniku zastosowania art. ORIG.24 [Weryfikacja] i ORIG.25 [Współpraca administracyjna] informacje te nie są ujawniane.

3. Każda ze Stron zapewnia, aby informacje poufne zgromadzone na podstawie niniejszego rozdziału nie były wykorzystywane do celów innych niż administracja oraz egzekwowanie decyzji i postanowień dotyczących pochodzenia i spraw celnych, chyba że osoba lub Strona, która dostarczyła te poufne informacje, wyrazi na to zgodę.

4. Niezależnie od postanowień ust. 3 Strona może zezwolić na wykorzystanie informacji zgromadzonych na podstawie niniejszego rozdziału w postępowaniu administracyjnym, sądowym lub quasi-sądowym wszczętym w związku z nieprzestrzeganiem przepisów celnych wdrażających postanowienia niniejszego rozdziału. Strona z wyprzedzeniem powiadamia o takim wykorzystaniu informacji osobę lub Stronę, która je dostarczyła.

Artykuł ORIG.28: Środki i kary administracyjne

Każda ze Stron zapewnia skuteczne egzekwowanie postanowień niniejszego rozdziału. Każda ze Stron zapewnia, aby właściwe organy mogły nakładać środki administracyjne, a w stosownych przypadkach – kary, zgodnie ze swoimi przepisami ustawowymi i wykonawczymi, na każdą osobę sporządzającą dokument lub zlecającą sporządzenie dokumentu, który zawiera nieprawdziwe informacje przekazane w celu uzyskania preferencyjnego traktowania taryfowego dla danego produktu, niespełniającą wymogów określonych w art. ORIG.22 [Wymogi w zakresie przechowywania dokumentacji] lub niezdolną do dostarczenia dowodów lub odmawiającą przeprowadzenia wizyty, o której mowa w art. ORIG.25 [Współpraca administracyjna] ust. 3.

Sekcja 3: Pozostałe postanowienia

Artykuł ORIG.29: Ceuta i Melilla

1. Do celów niniejszego rozdziału w przypadku Unii termin „Strona” nie obejmuje Ceuty i Melilli.

2. Produkty pochodzące z terytorium Zjednoczonego Królestwa przy przywozie do Ceuty lub Melilli podlegają pod wszystkimi względami takiemu samemu traktowaniu celnemu na podstawie niniejszej Umowy, jakie jest stosowane do produktów pochodzących z terytorium celnego Unii na podstawie protokołu 2 Aktu przystąpienia Królestwa Hiszpanii i Republiki Portugalskiej do Unii Europejskiej. Zjednoczone Królestwo przyznaje w odniesieniu do przywozu produktów objętych niniejszą Umową i pochodzących z Ceuty i Melilli takie samo traktowanie celne, jakie zostało przyznane produktom przywożonym i pochodzącym z Unii.

3. Reguły pochodzenia i procedury dotyczące pochodzenia, o których mowa w niniejszym rozdziale, stosuje się odpowiednio do produktów wywożonych ze Zjednoczonego Królestwa do Ceuty i Melilli oraz do produktów wywożonych z Ceuty i Melilli do Zjednoczonego Królestwa.

4. Ceutę i Melillę uważa się za jedno terytorium.

5. Artykuł ORIG.4 [Kumulacja pochodzenia] ma zastosowanie do przywozu i wywozu produktów między Unią, Zjednoczonym Królestwem oraz Ceutą i Melillą.

6. Eksporterzy, w zależności od pochodzenia produktu, w polu 3 tekstu oświadczenia o pochodzeniu wpisują „Zjednoczone Królestwo” lub „Ceuta i Melilla”.

7. Za stosowanie i wykonywanie postanowień niniejszego rozdziału w Ceucie i Melilli odpowiada organ celny Królestwa Hiszpanii.

Artykuł ORIG.30: Postanowienia przejściowe dotyczące produktów w tranzycie lub składowanych

Postanowienia niniejszej Umowy mogą być stosowane do produktów, które są zgodne z postanowieniami niniejszego rozdziału i które w dniu wejścia w życie niniejszej Umowy znajdują się w tranzycie ze Strony dokonującej wywozu do Strony dokonującej przywozu lub znajdują się pod kontrolą celną Strony dokonującej przywozu, bez uiszczenia ceł i podatków przywozowych, pod warunkiem złożenia organowi celnemu Strony dokonującej przywozu wniosku o preferencyjne traktowanie taryfowe, o którym mowa w art. ORIG.18 [Wniosek o preferencyjne traktowanie taryfowe] niniejszego rozdziału, w terminie 12 miesięcy od tej daty.

Artykuł ORIG.31: Zmiana niniejszego rozdziału i załączników do niego

Zmiany niniejszego rozdziału i załączników do niego może dokonać Rada Partnerstwa.

Rozdział 3: Środki sanitarne i fitosanitarne

Artykuł SPS.1: Cele

Celem niniejszego rozdziału jest:

- a) ochrona życia lub zdrowia ludzi, zwierząt i roślin na terytoriach Stron przy jednoczesnym ułatwianiu handlu między Stronami;
- b) przyczynienie się do wdrażania postanowień porozumienia SPS.
- c) zapewnienie, aby środki sanitarne i fitosanitarne Stron nie tworzyły zbędnych barier w handlu;
- d) propagowanie większej przejrzystości i zrozumienia w zakresie stosowania środków sanitarnych i fitosanitarnych każdej ze Stron;
- e) zacieśnienie współpracy między Stronami w zakresie zwalczania oporności na środki przeciwdrobnoustrojowe, promowania zrównoważonych systemów żywnościowych, ochrony dobrostanu zwierząt oraz certyfikacji elektronicznej;
- f) zacieśnienie współpracy w ramach odpowiednich organizacji międzynarodowych w celu opracowania międzynarodowych norm, wytycznych i zaleceń dotyczących zdrowia zwierząt, bezpieczeństwa żywności i zdrowia roślin; oraz
- g) promowanie wdrażania przez każdą ze Stron międzynarodowych norm, wytycznych i zaleceń.

Artykuł SPS.2: Zakres

1. Niniejszy rozdział ma zastosowanie do wszystkich środków sanitarnych i fitosanitarnych Strony, które mogą bezpośrednio lub pośrednio wpływać na handel między Stronami.

2. W rozdziale tym określono również odrębne postanowienia dotyczące współpracy w zakresie dobrostanu zwierząt, oporności na środki przeciwdrobnoustrojowe i zrównoważonych systemów żywnościowych.

Artykuł SPS.3: Definicje

1. Na potrzeby niniejszego rozdziału stosuje się następujące definicje:
 - (a) definicje zawarte w załączniku A do porozumienia SPS;
 - (b) definicje przyjęte pod auspicjami Komisji Kodeksu Żywnościowego („Codex”);
 - (c) definicje przyjęte pod auspicjami Światowej Organizacji Zdrowia Zwierząt („OIE”); oraz
 - (d) definicje przyjęte w ramach Międzynarodowej konwencji ochrony roślin („IPPC”);
2. Do celów niniejszego rozdziału:
 - (a) „warunki przywozu” oznaczają wszelkie środki sanitarne i fitosanitarne, których spełnienie jest wymagane do przywozu produktów; oraz
 - (b) „strefa chroniona” w odniesieniu do określonego objętego regulacjami agrofagu roślin oznacza urzędowo określony obszar geograficzny, na którym agrofag ten nie występuje pomimo korzystnych warunków i jego występowania w innych częściach terytorium Strony oraz na którym nie wolno wprowadzać tego agrofagu.
3. Specjalny Komitet Handlowy ds. Środków Sanitarnych i Fitosanitarnych może przyjąć inne definicje do celów niniejszego rozdziału, uwzględniając glosariusze i definicje odpowiednich organizacji międzynarodowych, takich jak Codex, OIE i IPPC.
4. Definicje zawarte w porozumieniu SPS mają pierwszeństwo w zakresie, w jakim istnieje niezgodność między definicjami przyjętymi przez Specjalny Komitet Handlowy ds. Środków Sanitarnych i Fitosanitarnych lub przyjętymi pod auspicjami organizacji Codex, OIE, IPPC a definicjami zawartymi w porozumieniu SPS. W przypadku niezgodności między definicjami przyjętymi przez Specjalny Komitet Handlowy ds. Środków Sanitarnych i Fitosanitarnych a definicjami zawartymi w Codex, OIE lub IPPC, pierwszeństwo mają definicje zawarte w Codex, OIE lub IPPC.

Artykuł SPS.4: Prawa i obowiązki

Strony potwierdzają swoje prawa i obowiązki wynikające z porozumienia SPS. Obejmuje to prawo do przyjmowania środków zgodnie z art. 5 ust. 7 porozumienia SPS.

Artykuł SPS.5: Zasady ogólne

1. Strony stosują środki sanitarne i fitosanitarne służące osiągnięciu odpowiedniego poziomu ochrony, które opierają się na ocenach ryzyka zgodnie z odpowiednimi postanowieniami, w tym art. 5 porozumienia SPS.
2. Strony nie stosują środków SPS do tworzenia nieuzasadnionych barier w handlu.

3. W odniesieniu do związanych z handlem procedur sanitarnych i fitosanitarnych oraz zatwierdzeń ustanowionych na mocy niniejszego rozdziału każda ze Stron zapewnia, aby procedury te i związane z nimi środki sanitarne i fitosanitarne:

- (a) były uruchamiane i realizowane bez zbędnej zwłoki;
- (b) nie obejmowały zbędnych, naukowo i technicznie nieuzasadnionych lub stanowiących nienależyte obciążenie wniosków o udzielenie informacji, które mogą opóźnić dostęp do rynku drugiej Strony;
- (c) nie były stosowane w sposób, który stanowiłby arbitralną lub nieuzasadnioną dyskryminację całego terytorium lub części terytorium drugiej Strony, na których istnieją identyczne lub podobne warunki sanitarne i fitosanitarne; oraz
- (d) były proporcjonalne względem zidentyfikowanych rodzajów ryzyka i nie ograniczały handlu w stopniu większym niż konieczny do osiągnięcia odpowiedniego poziomu ochrony Strony dokonującej przywozu.

4. Strony nie stosują procedur, o których mowa w ust. 3 ani innych wniosków o dodatkowe informacje w celu opóźniania, bez naukowego ani technicznego uzasadnienia, dostępu do swoich rynków.

5. Każda ze Stron zapewnia, aby procedura administracyjna, której Strona wymaga w odniesieniu do warunków przywozu dotyczących bezpieczeństwa żywności, zdrowia zwierząt i roślin, nie była bardziej uciążliwa ani ograniczająca handel, niż jest to konieczne, aby dać Stronie dokonującej przywozu wystarczającą pewność, że warunki te są spełnione. Każda ze Stron zapewnia, aby negatywny wpływ wszelkich procedur administracyjnych na handel był ograniczony do minimum oraz aby procesy rozliczania były proste i sprawne, a jednocześnie spełniały warunki Strony dokonującej przywozu.

6. Strona dokonująca przywozu nie wprowadza żadnych dodatkowych systemów ani procedur administracyjnych, które niepotrzebnie utrudniają handel.

Artykuł SPS.6: Certyfikacja urzędowa

1. W przypadku gdy Strona dokonująca przywozu wymaga urzędowych świadectw, wzory świadectw:

- (a) są zgodne z zasadami określonymi w międzynarodowych normach Codex, IPPC i OIE oraz
- (b) mają zastosowanie do przywozu ze wszystkich części terytorium Strony dokonującej wywozu.

2. Specjalny Komitet Handlowy ds. Środków Sanitarnych i Fitosanitarnych może uzgodnić szczególne przypadki, w których wzory urzędowych świadectw, o których mowa w ust. 1, będą ustalone tylko dla jednej części lub pewnych części terytorium Strony dokonującej wywozu. Strony propagują wdrażanie certyfikacji elektronicznej i innych technologii w celu ułatwienia handlu.

Artykuł SPS.7: Warunki i procedury przywozu

1. Bez uszczerbku dla praw i obowiązków każdej ze Stron wynikających z porozumienia SPS i niniejszego rozdziału warunki przywozu Strony dokonującej przywozu mają zastosowanie w sposób spójny do całego terytorium Strony dokonującej wywozu.
2. Strona dokonująca wywozu zapewnia, aby produkty wywożone do drugiej Strony, takie jak zwierzęta i produkty zwierzęce, rośliny i produkty roślinne lub inne powiązane przedmioty, spełniały wymogi SPS Strony dokonującej przywozu.
3. Strona dokonująca przywozu może wymagać, aby przywóz określonych produktów odbywał się pod warunkiem uzyskania pozwolenia. Pozwolenie takie przyznaje się, gdy odpowiedni właściwy organ Strony dokonującej wywozu złoży wniosek, w którym obiektywnie wykaże w sposób zadowalający Stronę dokonującą przywozu, że spełnione zostały wymogi tej Strony dotyczące pozwolenia. Odpowiedni właściwy organ Strony dokonującej wywozu może wystąpić z wnioskiem o pozwolenie w odniesieniu do całego terytorium Strony dokonującej wywozu. Strona dokonująca przywozu uwzględnia takie wnioski na tej podstawie, jeżeli spełniają one wymogi Strony dokonującej przywozu dotyczące pozwolenia określone w niniejszym ustępie.
4. Strona dokonująca przywozu nie może wprowadzić wymogów dotyczących pozwolenia będących wymogami dodatkowymi w stosunku do tych, które mają zastosowanie na koniec okresu przejściowego, chyba że stosowanie takich wymogów do dalszych produktów jest uzasadnione w celu zmniejszenia znacznego zagrożenia dla zdrowia ludzi, zwierząt lub roślin.
5. Strona dokonująca przywozu ustanawia i przekazuje drugiej Stronie warunki przywozu w odniesieniu do wszystkich produktów. Strona dokonująca przywozu zapewnia, aby warunki przywozu stosowano w sposób proporcjonalny i niedyskryminacyjny.
6. Bez uszczerbku dla środków tymczasowych na podstawie art. 5 ust. 7 porozumienia SPS, w odniesieniu do produktów lub innych powiązanych przedmiotów, w przypadku których istnieje obawa o charakterze fitosanitarnym, warunki przywozu ograniczają się do środków chroniących przed objętymi regulacjami agrofagami Strony dokonującej przywozu i mają zastosowanie do całego terytorium Strony dokonującej wywozu.
7. Niezależnie od postanowień ust. 1 i 3, w przypadku wniosków o pozwolenie na przywóz konkretnego produktu, jeżeli Strona dokonująca wywozu wystąpiła z wnioskiem o zbadanie jedynie jednej części lub pewnych części jej terytorium (w przypadku Unii – poszczególnych państw członkowskich), Strona dokonująca przywozu niezwłocznie przystępuje do rozpatrzenia tego wniosku. W przypadku gdy Strona dokonująca przywozu otrzymuje wnioski dotyczące określonego produktu od więcej niż jednej części Strony dokonującej wywozu lub gdy otrzymuje dalsze wnioski w odniesieniu do produktu, na który wydano już pozwolenie, Strona dokonująca przywozu przyspiesza zakończenie procedury udzielania pozwolenia, biorąc pod uwagę identyczny lub podobny system w zakresie środków sanitarnych i fitosanitarnych mający zastosowanie w różnych częściach Strony dokonującej wywozu.
8. Każda ze stron zapewnia, aby wszystkie procedury kontroli, inspekcji i zatwierdzania środków sanitarnych i fitosanitarnych były rozpoczynane i kończone bez zbędnej zwłoki. Wymogi informacyjne ograniczają się do tego, co jest konieczne, aby proces zatwierdzania uwzględniał informacje dostępne już na terytorium Strony dokonującej przywozu, takie jak informacje dotyczące ram prawnych i sprawozdań z audytu Strony dokonującej wywozu.

9. Z wyjątkiem należycie uzasadnionych okoliczności związanych z poziomem ochrony, każda ze Stron zapewnia okres przejściowy między publikacją wszelkich zmian w swoich procedurach zatwierdzania a ich zastosowaniem, aby umożliwić drugiej Stronie zapoznanie się z takimi zmianami i dostosowanie się do nich. Żadna ze Stron nie przedłuża nadmiernie procesu zatwierdzania wniosków złożonych przed publikacją zmian.

10. W odniesieniu do procesów określonych w ust. 3–8 podejmuje się następujące działania:

(a) niezwłocznie po pozytywnym zakończeniu oceny przez Stronę dokonującą przywozu podejmuje ona niezwłocznie wszelkie niezbędne działania ustawodawcze i administracyjne, aby umożliwić handel bez zbędnej zwłoki;

(b) Strona dokonująca wywozu:

(i) dostarcza wszelkie istotne informacje wymagane przez Stronę dokonującą przywozu oraz

(ii) zapewnia Stronie dokonującej przywozu odpowiedni dostęp umożliwiający przeprowadzanie audytów i innych odpowiednich procedur.

(c) Strona dokonująca przywozu ustanawia wykaz objętych regulacjami agrofagów dla produktów lub innych powiązanych przedmiotów, w przypadku których istnieje obawa o charakterze fitosanitarnym. Wykaz ten powinien zawierać:

(i) agrofagi, których występowania nie stwierdzono w żadnej części jej terytorium;

(ii) agrofagi, których występowanie stwierdzono w części jej terytorium i które znajdują się pod urzędową kontrolą;

(iii) agrofagi, o których wiadomo, że występują w częściach ich własnego terytorium i dla których ustanowiono obszary wolne od agrofagu lub strefy chronione oraz

(iv) agrofagi niebędące agrofagami kwarantannowymi, których występowanie stwierdzono w części jej terytorium i które znajdują się pod urzędową kontrolą odnośnie do określonego materiału nasadzeniowego.

11. Strona dokonująca przywozu przyjmuje przesyłki bez wymagania, aby Strona dokonująca przywozu sprawdzała zgodność tych przesyłek przed ich wyjazdem z terytorium Strony dokonującej wywozu.

12. Strona może pobierać opłaty z tytułu kosztów poniesionych na prowadzenie konkretnych sanitarnych i fitosanitarnych kontroli granicznych, które nie powinny przekraczać poziomu zwrotu kosztów.

13. Strona dokonująca przywozu ma prawo do przeprowadzania kontroli przywozu produktów przywożonych z terytorium Strony dokonującej wywozu w celu zapewnienia zgodności z jej sanitarnymi i fitosanitarnymi wymogami przywozowymi.

14. Kontrole przywozowe przeprowadzane w odniesieniu do produktów przywożonych z terytorium Strony dokonującej wywozu opierają się na ryzyku sanitarnym i fitosanitarnym związanym z takim przywozem. Kontrole przywozowe przeprowadza się wyłącznie w zakresie

niezbędnym do ochrony życia i zdrowia ludzi, zwierząt lub roślin, bez zbędnej zwłoki i przy minimalnym wpływie na handel między Stronami.

15. Na wniosek Strony dokonującej wywozu Strona dokonująca przywozu udostępnia informacje dotyczące odsetka produktów z terytorium Strony dokonującej wywozu poddanych kontroli przy przywozie.

16. Jeżeli kontrole przywozowe wykazują brak zgodności z odpowiednimi warunkami przywozu, działania podejmowane przez Stronę dokonującą przywozu muszą opierać się na ocenie ryzyka i nie mogą ograniczać handlu w większym stopniu niż jest to wymagane, aby osiągnąć odpowiedni poziom ochrony sanitarnej lub fitosanitarnej Strony.

Artykuł SPS.8 Wykazy zatwierdzonych zakładów

1. W każdym przypadku gdy jest to uzasadnione, Strona dokonująca przywozu może prowadzić wykaz zatwierdzonych zakładów spełniających wymogi przywozowe, co stanowi warunek dopuszczenia przywozu produktów pochodzenia zwierzęcego z tych zakładów.

2. O ile nie jest to uzasadnione w celu zmniejszenia znacznego zagrożenia dla zdrowia ludzi, zwierząt lub roślin, wykazy zatwierdzonych zakładów są wymagane wyłącznie w odniesieniu do produktów, dla których były wymagane na koniec okresu przejściowego.

3. Strona dokonująca wywozu informuje Stronę dokonującą przywozu o swoim wykazie zakładów spełniających warunki Strony dokonującej przywozu, który to wykaz jest oparty na gwarancjach przedstawionych przez Stronę dokonującą wywozu.

4. Na wniosek Strony dokonującej wywozu Strona dokonująca przywozu zatwierdza zakłady znajdujące się na terytorium Strony dokonującej wywozu na podstawie gwarancji udzielonych przez Stronę dokonującą wywozu, bez uprzedniej inspekcji poszczególnych zakładów.

5. O ile Strona dokonująca przywozu nie zażąda dodatkowych informacji i z zastrzeżeniem gwarancji przedstawionych przez Stronę dokonującą wywozu, Strona dokonująca przywozu podejmuje niezbędne działania ustawodawcze lub administracyjne, zgodnie ze swoimi obowiązującymi procedurami prawnymi, aby umożliwić – bez zbędnej zwłoki – dokonanie przywozu z tych zakładów.

6. Wykaz zatwierdzonych zakładów jest podawany do wiadomości publicznej przez Stronę dokonującą przywozu.

7. W przypadku gdy Strona dokonująca przywozu podejmuje decyzję o odrzuceniu wniosku Strony dokonującej wywozu o zgodę na dodanie zakładu do wykazu zatwierdzonych zakładów, bezzwłocznie informuje ona o tym Stronę dokonującą wywozu i udziela odpowiedzi, w tym informacji na temat niezgodności, które doprowadziły do odrzucenia zatwierdzenia zakładu.

Artykuł SPS.9: Przejrzystość i wymiana informacji

1. Każda ze Stron dąży do zachowania przejrzystości w odniesieniu do środków sanitarnych i fitosanitarnych mających zastosowanie do handlu i podejmuje w tym celu następujące działania:

a) niezwłocznie powiadamia drugą Stronę o wszelkich zmianach w jej środkach sanitarnych i fitosanitarnych oraz procedurach zatwierdzania, w tym o zmianach, które mogą wpłynąć na

jej zdolność do spełnienia wymogów sanitarnych i fitosanitarnych drugiej Strony w odniesieniu do przywozu niektórych produktów;

- b) zwiększa wzajemne zrozumienie środków sanitarnych i fitosanitarnych drugiej Strony i zastosowania tych środków;
- c) wymienia się informacjami na tematy związane z rozwojem i stosowaniem środków sanitarnych i fitosanitarnych, w tym postępów w zakresie nowych dostępnych dowodów naukowych, które wpływają lub mogą wpływać na handel między Stronami, w celu zminimalizowania ich negatywnego wpływu na handel;
- d) na wniosek drugiej Strony informuje o warunkach mających zastosowanie do przywozu określonych produktów w ciągu 20 dni roboczych;
- e) na wniosek drugiej Strony informuje o stanie zaawansowania procedury wydawania zezwolenia na określone produkty w ciągu 20 dni roboczych.
- f) informuje drugą Stronę o wszelkich istotnych zmianach w strukturze lub organizacji właściwego organu Strony;
- g) na wniosek informuje o wynikach oficjalnej kontroli przeprowadzonej przez Stronę i sprawozdaniu dotyczącym wyników przeprowadzonej kontroli;
- h) na wniosek przekazuje wyniki kontroli przywozowej przewidzianej w przypadku odrzuconej lub niezgodnej przesyłki; oraz
- i) na wniosek przekazuje bez zbędnej zwłoki analizę ryzyka lub opinię naukową wydaną przez Stronę, które są istotne w kontekście niniejszego rozdziału.

2. W przypadku gdy Strona udostępniła informacje określone w ust. 1 poprzez zgłoszenie, zgodnie ze swoimi odpowiednimi zasadami, do centralnego rejestru powiadomień WTO lub odpowiedniego międzynarodowego organu normalizacyjnego, spełnione są wymogi określone w ust. 1, obowiązujące w odniesieniu do tych informacji.

Artykuł SPS.10: Dostosowanie się do warunków regionalnych

1. Strony uznają koncepcję podziału na strefy, w tym obszary wolne od chorób lub agrofagów, strefy chronione i obszary niewielkiego rozpowszechnienia chorób lub agrofagów oraz stosują ją w handlu między Stronami zgodnie z porozumieniem SPS, w tym z wytycznymi dotyczącymi dalszego praktycznego wdrażania art. 6 porozumienia SPS (decyzja Komitetu WTO/SPS G/SPS/48) oraz odpowiednimi zaleceniami, normami i wytycznymi OIE i IPPC. Specjalny Komitet Handlowy ds. Środków Sanitarnych i Fitosanitarnych może określić dalsze szczegóły tych procedur, uwzględniając wszelkie stosowne porozumienia SPS, normy, wytyczne lub zalecenia OIE i IPPC.

2. Strony mogą również zgodzić się współpracować w kwestii koncepcji podziału na przedziały, o której mowa w rozdziałach 4.4 i 4.5 Kodeksu zdrowia zwierząt lądowych OIE oraz rozdziałach 4.1 i 4.2 Kodeksu zdrowia zwierząt wodnych OIE.

3. Przy ustanawianiu lub utrzymywaniu stref, o których mowa w ust. 1, Strony uwzględniają takie czynniki, jak: położenie geograficzne, ekosystemy, nadzór epidemiologiczny i skuteczność kontroli sanitarnych i fitosanitarnych.

4. W odniesieniu do zwierząt i produktów pochodzenia zwierzęcego przy ustanawianiu lub utrzymywaniu warunków przywozu na wniosek Strony dokonującej wywozu Strona dokonująca przywozu uznaje obszary wolne od chorób ustanowione przez Stronę dokonującą wywozu za podstawę do rozważenia w celu ustalenia, czy przywóz jest dozwolony lub ma być utrzymany, nie naruszając postanowień ust. 8 i 9.

5. Strona dokonująca wywozu określa części swojego terytorium, o których mowa w ust. 4, oraz, na żądanie, przedstawia pełne wyjaśnienie i dane uzupełniające oparte na normach OIE lub inny sposób ustanowiony przez Specjalny Komitet Handlowy ds. Środków Sanitarnych i Fitosanitarnych w oparciu o wiedzę zdobytą dzięki doświadczeniu właściwych organów Strony dokonującej wywozu.

6. W odniesieniu do roślin, produktów roślinnych i innych przedmiotów powiązanych, ustanawiając lub utrzymując fitosanitarne warunki przywozu na wniosek Strony dokonującej wywozu, Strona dokonująca przywozu uznaje obszary wolne od agrofagów, miejsca produkcji wolne od agrofagów, zakłady produkcji wolne od agrofagów, obszary niewielkiego rozpowszechnienia agrofagów i strefy chronione ustanowione przez Stronę dokonującą wywozu jako podstawę do rozważenia w celu umożliwienia lub utrzymania przywozu, nie naruszając postanowień ust. 8 i 9.

7. Strona dokonująca wywozu określa swoje obszary wolne od agrofagów, miejsca produkcji wolne od agrofagów, zakłady produkcji wolne od agrofagów oraz obszary niewielkiego rozpowszechnienia agrofagów lub strefy chronione. Na wniosek Strony dokonującej przywozu Strona dokonująca wywozu przedstawia pełne wyjaśnienie i dane uzupełniające oparte na międzynarodowych normach dla środków fitosanitarnych opracowanych w ramach IPPC lub w inny sposób ustanowionych przez Specjalny Komitet Handlowy ds. Środków Sanitarnych i Fitosanitarnych, w oparciu o wiedzę zdobytą dzięki doświadczeniu właściwych organów fitosanitarnych Strony dokonującej wywozu.

8. Strony uznają obszary wolne od choroby oraz strefy chronione istniejące w dniu zakończenia okresu przejściowego.

9. Ustęp 8 stosuje się również do późniejszych dostosowań obszarów wolnych od chorób oraz stref chronionych (w przypadku Zjednoczonego Królestwa – obszarów wolnych od agrofagów), z wyjątkiem przypadków znaczących zmian w sytuacji związanej z występowaniem chorób lub agrofagów.

10. Strony mogą przeprowadzać audyty i weryfikacje zgodnie z art. 11 w celu wdrożenia ust. 4–9 niniejszego artykułu.

11. Strony nawiązują ścisłą współpracę w celu utrzymania zaufania względem procedur związanych z ustanawianiem obszarów wolnych od chorób lub agrofagów, miejsc produkcji wolnych od agrofagów, zakładów produkcji wolnych od agrofagów oraz obszarów niewielkiego rozpowszechnienia agrofagów lub chorób, a także stref chronionych, w celu zminimalizowania zakłóceń w handlu.

12. Strona dokonująca przywozu określa stan zdrowia zwierząt lub roślin Strony dokonującej wywozu lub jej części w oparciu o informacje dostarczone przez Stronę dokonującą wywozu zgodnie z porozumieniem SPS, normami OIE i IPPC, a także uwzględnia wszelkie ustalenia poczynione przez Stronę dokonującą wywozu.

13. Jeżeli Strona dokonująca przywozu nie akceptuje ustalenia poczynionego przez Stronę dokonującą wywozu, o którym mowa w ust. 12 niniejszego artykułu, Strona dokonująca przywozu

obiektywnie uzasadnia i wyjaśnia Stronie dokonującej wywozu powody takiego odrzucenia oraz na wniosek przeprowadza konsultacje zgodnie z art. SPS 12 ust. 2.

14. Każda ze Stron zapewnia, aby obowiązki określone w ust. 4–9, 12 i 13 były wykonywane bez zbędnej zwłoki. Strona dokonująca przywozu przyspiesza uznanie statusu choroby lub agrofaga, jeżeli status został przywrócony po wystąpieniu ogniska choroby lub pojawu agrofaga.

15. Gdy Strona uzna, że dany region ma specjalny status w odniesieniu do określonej choroby i spełnia kryteria określone w rozdziale 1.2 Kodeksu zdrowia zwierząt lądowych OIE lub w rozdziale 1.2 Kodeksu zdrowia zwierząt wodnych OIE, może zwrócić się z wnioskiem o uznanie tego statusu. Strona dokonująca przywozu może wymagać dodatkowych gwarancji w odniesieniu do przywozu żywych zwierząt i produktów zwierzęcych stosownie do uzgodnionego statusu.

Artykuł SPS.11: Audyty i weryfikacje

1. Strona dokonująca przywozu może przeprowadzać audyty i weryfikacje następujących elementów:

- (a) całości lub części systemu inspekcji i certyfikacji organów drugiej Strony;
- (b) wyników kontroli przeprowadzonych w ramach systemu inspekcji i certyfikacji Strony dokonującej wywozu.

2. Strony przeprowadzają te audyty i weryfikacje zgodnie z postanowieniami porozumienia SPS, uwzględniając odpowiednie międzynarodowe normy, wytyczne i zalecenia Kodeksu Żywnościowego, OIE lub IPPC.

3. Do celów przeprowadzenia takich audytów i weryfikacji Strona dokonująca przywozu może przeprowadzać audyty i weryfikacje w drodze stosowania wniosków o udzielenie informacji od Strony dokonującej wywozu lub wizyt kontrolnych i weryfikacyjnych u Strony dokonującej wywozu, które mogą obejmować:

- (a) ocenę całości lub części programu kontroli odpowiedzialnych organów, łącznie z – stosownie do sytuacji – przeglądem czynności w zakresie audytu regulacyjnego i inspekcji;
- (b) kontrole na miejscu oraz
- (c) gromadzenie informacji i danych w celu oceny przyczyn powtarzających się lub pojawiających się problemów związanych z wywozem produktów.

4. Strona dokonująca przywozu dzieli się ze Stroną dokonującą wywozu wynikami i wnioskami z audytów i weryfikacji przeprowadzonych na mocy ust. 1. Strona dokonująca przywozu może wyniki te udostępnić publicznie.

5. Przed rozpoczęciem audytu lub weryfikacji Strony omawiają cele i zakres audytu lub weryfikacji, kryteria lub wymogi, w oparciu o które Strona dokonująca wywozu będzie oceniana, a także harmonogram i procedury przeprowadzania audytu lub weryfikacji, które zostaną określone w planie audytu lub weryfikacji. O ile Strony nie postanowią inaczej, Strona dokonująca przywozu przedstawia Stronie dokonującej wywozu plan audytu lub weryfikacji co najmniej 30 dni przed rozpoczęciem audytu lub weryfikacji.

6. Strona dokonująca przywozu umożliwi Stronie dokonującej wywozu przedstawienie uwag do projektu sprawozdania z audytu lub weryfikacji. Strona dokonująca przywozu przekazuje Stronie dokonującej wywozu sprawozdanie końcowe na piśmie zwykle w terminie dwóch miesięcy od daty otrzymania tych uwag.

7. Każda ze Stron pokrywa swoje wydatki poniesione w związku z takim audytem lub weryfikacją.

Artykuł SPS.12: Powiadamianie i konsultacje

1. Strona powiadamia drugą Stronę bez zbędnej zwłoki o:

- a) znaczącej zmianie statusu agrofagu lub choroby;
- b) pojawieniu się nowej choroby zwierząt;
- c) ustaleniu o znaczeniu epidemiologicznym w odniesieniu do choroby zwierząt;
- d) istotnym problemie w zakresie bezpieczeństwa żywności wskazanym przez Stronę;
- e) o wszystkich dodatkowych środkach wykraczających poza podstawowe wymagania jej odpowiednich środków sanitarnych i fitosanitarnych wprowadzonych w celu kontroli lub likwidacji choroby zwierząt lub ochrony zdrowia publicznego oraz o wszystkich zmianach w polityce zapobiegania, włączając w to politykę szczepień;
- f) na wniosek – o wynikach oficjalnej kontroli przeprowadzonej przez Stronę i sprawozdaniu dotyczącym wyników przeprowadzonej kontroli oraz
- g) o wszelkich istotnych zmianach w funkcjonowaniu systemu lub bazy danych.

2. Jeżeli Strona ma poważne zastrzeżenia w odniesieniu do bezpieczeństwa żywności, zdrowia roślin, zdrowia zwierząt lub środka sanitarnego lub fitosanitarnego, który druga Strona zaproponowała lub wdrożyła, Strona ta może zwrócić się o przeprowadzenie konsultacji technicznych z drugą Stroną. Strona wezwana powinna odpowiedzieć na wniosek bez zbędnej zwłoki. Każda ze Stron dokłada starań w celu dostarczenia informacji niezbędnych, aby uniknąć zakłóceń w handlu lub, w zależności od przypadku, aby znaleźć rozwiązanie akceptowalne dla obu Stron.

3. Konsultacje, o których mowa w ust. 2, mogą odbywać się za pośrednictwem konferencji telefonicznej, wideokonferencji lub za pomocą wszelkich innych środków komunikacji uzgodnionych wspólnie przez Strony.

Artykuł SPS.13: Środki nadzwyczajne

1. Jeżeli Strona dokonująca przywozu uzna, że istnieje poważne zagrożenie dla życia i zdrowia ludzi, zwierząt lub roślin, może ona bez uprzedniego powiadomienia zastosować niezbędne środki w celu ochrony życia i zdrowia ludzi, zwierząt lub roślin. W odniesieniu do przesyłek, które są w transycie między Stronami, Strona dokonująca przywozu rozważa najodpowiedniejsze i najbardziej proporcjonalne rozwiązanie, aby uniknąć niepotrzebnych zakłóceń w handlu.

2. Strona wprowadzająca środki powiadamia drugą Stronę o nadzwyczajnym środku sanitarnym lub fitosanitarnym możliwie najszybciej po podjęciu decyzji o wdrożeniu środka i nie

później niż 24 godziny po podjęciu takiej decyzji. Jeżeli Strona wymaga konsultacji technicznych w celu rozpatrzenia nadzwyczajnego środka sanitarnego i fitosanitarnego, konsultacje techniczne muszą się odbyć w ciągu 10 dni od dnia powiadomienia o nadzwyczajnym środku sanitarnym i fitosanitarnym. Strony uwzględniają wszelkie informacje uzyskane za pośrednictwem konsultacji technicznych. Konsultacje te przeprowadza się, aby uniknąć niepotrzebnych zakłóceń w handlu. Strony mogą rozważyć warianty dla ułatwienia wdrożenia lub zmiany środków.

3. Strona dokonująca przywozu bierze w odpowiednim czasie pod uwagę informacje dostarczone przez Stronę dokonującą wywozu przy podejmowaniu decyzji w odniesieniu do przesyłek, które w momencie przyjęcia nadzwyczajnego środka sanitarnego i fitosanitarnego są transportowane między Stronami, aby uniknąć zbędnych zakłóceń w handlu.

4. Strona dokonująca przywozu zapewnia, aby wszelkie środki nadzwyczajne zastosowane z przyczyn, o których mowa w ust. 1 niniejszego artykułu, nie były utrzymywane bez dowodów naukowych lub, w przypadku gdy dowody naukowe są niewystarczające, aby środki te były stosowane zgodnie z art. 5 ust. 7 porozumienia SPS.

Artykuł SPS.14: Wielostronne fora międzynarodowe

Strony postanawiają współpracować na wielostronnych forach międzynarodowych nad opracowywaniem międzynarodowych norm, wytycznych i zaleceń w dziedzinach objętych zakresem niniejszego rozdziału.

Artykuł SPS.15: Wdrażanie i właściwe organy

1. Do celów realizacji postanowień niniejszego rozdziału każda ze Stron bierze pod uwagę wszystkie poniższe elementy:

- (a) decyzje Komitetu ds. Sanitarnych i Fitosanitarnych WTO;
- (b) prace odpowiednich międzynarodowych organów normalizacyjnych;
- (c) wszelką wiedzę i wcześniejsze doświadczenie, jakie posiada w handlu ze Stroną dokonującą wywozu; oraz
- (d) informacje dostarczone przez drugą Stronę.

2. Strony niezwłocznie przekazują sobie wzajemnie opis właściwych organów Stron do celów wykonania postanowień niniejszego rozdziału. Strony niezwłocznie powiadamiają się wzajemnie o wszelkich istotnych zmianach właściwych organów.

3. Każda ze Stron zapewnia swoim właściwym organom zasoby niezbędne do skutecznego wykonania postanowień niniejszego rozdziału.

Artykuł SPS.16: Współpraca w zakresie dobrostanu zwierząt

1. Strony uznają, że zwierzęta są istotami zdolnymi do odczuwania. Uznają one również związek między poprawą dobrostanu zwierząt a zrównoważonymi systemami produkcji żywności.

2. Strony zobowiązują się do współpracy na forach międzynarodowych w celu promowania rozwoju najlepszych możliwych praktyk w zakresie dobrostanu zwierząt i ich wdrażania. W szczególności Strony współpracują w celu wzmocnienia i rozszerzenia zakresu norm OIE dotyczących

dobrostanu zwierząt, jak również ich wdrażania, ze szczególnym uwzględnieniem zwierząt utrzymywanych w warunkach fermowych.

3. Strony wymieniają informacje, wiedzę fachową i doświadczenia w dziedzinie dobrostanu zwierząt, w szczególności dotyczące hodowli, przechowywania, przeładunku, transportu i uboju zwierząt, od których lub z których pozyskuje się żywność.

4. Strony zacieśniają współpracę w zakresie badań w dziedzinie dobrostanu zwierząt związanych z hodowlą zwierząt i traktowaniem zwierząt w gospodarstwach, podczas transportu i uboju.

Artykuł SPS.17: Współpraca w zakresie oporności na środki przeciwdrobnoustrojowe

1. Strony zapewniają ramy dialogu i współpracy w celu wzmocnienia walki z rozwojem oporności na środki przeciwdrobnoustrojowe.

2. Strony uznają, że oporność na środki przeciwdrobnoustrojowe stanowi poważne zagrożenie dla zdrowia ludzi i zwierząt. Niewłaściwe stosowanie środków przeciwdrobnoustrojowych w produkcji zwierzęcej, w tym stosowanie nieterapeutyczne, może przyczynić się do oporności na środki przeciwdrobnoustrojowe, mogącej stanowić zagrożenie dla życia ludzkiego. Strony uznają, że charakter zagrożenia wymaga podejścia transnarodowego i podejścia „Jedno zdrowie”.

3. Aby zwalczać oporność na środki przeciwdrobnoustrojowe, Strony dążą do międzynarodowej współpracy w ramach regionalnych lub wielostronnych programów prac w celu ograniczenia zbędnego stosowania antybiotyków w produkcji zwierzęcej oraz działania na rzecz zaprzestania stosowania na szczeblu międzynarodowym antybiotyków jako czynników pobudzających wzrost, co ma służyć zwalczaniu oporności na środki przeciwdrobnoustrojowe zgodnie z podejściem „Jedno zdrowie” oraz zgodnie z globalnym planem działania.

4. Strony współpracują przy opracowywaniu międzynarodowych wytycznych, norm, zaleceń i działań w odpowiednich organizacjach międzynarodowych mających na celu promowanie rozsądnego i odpowiedzialnego stosowania antybiotyków w hodowli zwierząt i w praktykach weterynaryjnych.

5. Dialog, o którym mowa w ust. 1, obejmuje między innymi:

- (a) współpracę w celu monitorowania istniejących i przyszłych wytycznych, norm, zaleceń i działań opracowanych w ramach odpowiednich organizacji międzynarodowych oraz istniejących i przyszłych inicjatyw i planów krajowych mających na celu promowanie ostrożnego i odpowiedzialnego stosowania antybiotyków oraz związanych z produkcją zwierzęcą i praktykami weterynaryjnymi;
- (b) współpracę we wdrażaniu zaleceń OIE, WHO i Codex, w szczególności CAC-RCP61/2005;
- (c) wymianę informacji na temat dobrych praktyk gospodarki rolnej;
- (d) promowanie badań naukowych, innowacji i rozwoju;
- (e) promowanie wielodyscyplinarnych podejść do zwalczania oporności na środki przeciwdrobnoustrojowe, w tym podejścia „Jedno zdrowie” WHO, OIE i Kodeksu Żywnościowego.

Artykuł SPS.18: Zrównoważone systemy żywnościowe

Każda ze Stron zachęca swoje służby do spraw bezpieczeństwa żywności oraz zdrowia zwierząt i roślin do współpracy z ich odpowiednikami drugiej Strony w celu promowania zrównoważonych metod produkcji żywności i systemów żywnościowych.

Artykuł SPS.19: Specjalny Komitet Handlowy ds. Środków Sanitarnych i Fitosanitarnych

Specjalny Komitet Handlowy ds. Środków Sanitarnych i Fitosanitarnych nadzoruje wdrażanie i funkcjonowanie niniejszego rozdziału oraz pełni następujące funkcje:

- a) niezwłoczne wyjaśnianie i rozwiązywanie, w miarę możliwości, wszelkich kwestii podnoszonych przez Stronę w związku z opracowywaniem, przyjmowaniem lub stosowaniem wymogów, norm i zaleceń sanitarnych i fitosanitarnych na podstawie niniejszego rozdziału lub porozumienia SPS;
- b) omawianie bieżących procesów opracowywania nowych przepisów;
- c) jak najszybsze omawianie obaw wyrażonych przez Stronę w odniesieniu do sanitarnych i fitosanitarnych warunków i procedur przywozu stosowanych przez drugą Stronę;
- d) przeprowadzanie regularnych przeglądów środków sanitarnych i fitosanitarnych Stron, w tym wymogów certyfikacji i procesów odprawy granicznej, oraz ich stosowania, aby ułatwić handel między Stronami, zgodnie z zasadami, celami i procedurami określonymi w art. 5 porozumienia SPS. Każda ze Stron określa wszelkie odpowiednie działania, które podejmie, w tym w odniesieniu do częstotliwości kontroli identyfikacyjnych i kontroli bezpośrednich, biorąc pod uwagę wyniki tego przeglądu i w oparciu o kryteria ustanowione w ZAŁĄCZNIKU SPS-1: kryteria, o których mowa w art. SPS.19. lit. d)
- e) wymianę poglądów, informacji i doświadczeń w odniesieniu do działań w ramach współpracy w zakresie ochrony dobrostanu zwierząt i zwalczania oporności na środki przeciwdrobnoustrojowe prowadzone w ramach SPS. 16 i 17;
- f) na wniosek Strony – rozważanie, co stanowi znaczącą zmianę w sytuacji związanej z występowaniem chorób lub agrofagów, o której to zmianie mowa w art. SPS 10 ust. 9;
- g) przyjmowanie decyzji w celu:
 - (i) dodania definicji, o których mowa w art. SPS 3 ust. 3;
 - (ii) określenia szczególnych przypadków, o których mowa w art. SPS 6 ust. 2;
 - (iii) określenia szczegółów procedur, o których mowa w art. SPS 10 ust. 1;
 - (iv) ustanowienia innych sposobów uzupełnienia wyjaśnień, o których mowa w art. SPS 10 ust. 5 i 7.

Rozdział 4: Bariery techniczne w handlu

Artykuł TBT.1: Cel

Celem niniejszego rozdziału jest ułatwienie handlu towarami między Stronami poprzez zapobieganie zbędnym barierom technicznym w handlu, ich identyfikowanie i eliminowanie.

Artykuł TBT.2: Zakres

1. Postanowienia niniejszego rozdziału stosuje się do opracowania, przyjęcia i stosowania wszystkich norm, regulacji technicznych i procedur oceny zgodności, które mogą wpływać na handel towarami między Stronami.
2. Niniejszego rozdziału nie stosuje się do:
 - (a) specyfikacji zakupów opracowanych przez organy rządowe i dotyczących ich wymogów w zakresie produkcji lub konsumpcji, lub
 - (b) środków SPS wchodzących w zakres rozdziału 3 [Środki sanitarne i fitosanitarne].
3. Załączniki do niniejszego rozdziału mają zastosowanie, w odniesieniu do produktów objętych ich zakresem, w uzupełnieniu do niniejszego rozdziału. Żadne postanowienie zawarte w załączniku do niniejszego rozdziału, zgodnie z którym międzynarodową normę lub międzynarodowy organ lub organizację należy uznać lub uważać za stosowne, nie uniemożliwia uznania normy opracowanej przez jakikolwiek inny organ lub organizację za odpowiednią normę międzynarodową zgodnie z art. TBT.4 ust. 4 i 5.

Artykuł TBT.3: Powiązania z porozumieniem TBT

1. Art. 2–9 oraz załączniki 1 i 3 do porozumienia TBT zostają włączone do niniejszej Umowy i odpowiednio stanowią jej część.
2. Pojęcia, o których mowa w niniejszym rozdziale i w załącznikach do niniejszego rozdziału, mają takie samo znaczenie jak w porozumieniu TBT.

Artykuł TBT.4: Postanowienia techniczne

1. Każda ze Stron przeprowadza oceny skutków planowanych przepisów technicznych zgodnie ze swoimi odpowiednimi zasadami i procedurami. W zasadach i procedurach, o których mowa w niniejszym ustępie i w ust. 8, mogą zostać przewidziane wyjątki.
2. Każda Strona ocenia dostępne możliwości regulacyjne i pozaregulacyjne stanowiące alternatywę dla proponowanego przepisu technicznego, które pozwoliłyby osiągnąć uzasadnione cele Strony, zgodnie z art. 2.2 porozumienia TBT.
3. Każda Strona wykorzystuje odpowiednie normy międzynarodowe jako podstawę przepisów technicznych, z wyjątkiem sytuacji, w których takie międzynarodowe normy byłyby nieskutecznymi lub niewłaściwymi środkami realizacji uzasadnionych celów.
4. Normy międzynarodowe opracowane przez Międzynarodową Organizację Normalizacyjną (ISO), Międzynarodową Komisję Elektrotechniczną (IEC), Międzynarodowy Związek Telekomunikacyjny (ITU) i Komisję Kodeksu Żywnościowego (Codex) są odpowiednimi normami międzynarodowymi w rozumieniu art. 2, art. 5 i załącznika 3 do Porozumienia TBT.

5. Norma opracowana przez inne organizacje międzynarodowe mogłaby również zostać uznana za odpowiednią normę międzynarodową w rozumieniu art. 2, art. 5 i załącznika 3 do Porozumienia TBT, pod warunkiem że:

- a) została opracowana przez organ normalizacyjny, który dąży do osiągnięcia konsensusu:
 - (i) między delegacjami krajowymi uczestniczących członków WTO reprezentujących wszystkie krajowe jednostki normalizacyjne na ich terytorium, które przyjęły lub zamierzają przyjąć normy w zakresie objętym międzynarodową działalnością normalizacyjną, lub
 - (ii) między organami rządowymi uczestniczących członków WTO, oraz
- b) została opracowana zgodnie z decyzją Komitetu WTO do spraw barier technicznych w handlu, dotyczącą zasad rozwoju międzynarodowych norm, wskazówek i zaleceń, w związku z artykułami 2, 5 i załącznikiem 3 do Porozumienia TBT⁴.

6. W przypadku gdy Strona nie stosuje norm międzynarodowych jako podstawy przepisu technicznego, na wniosek drugiej Strony wskazuje ona wszelkie istotne odstępstwa od odpowiedniej normy międzynarodowej, wyjaśnia powody, dla których normy te zostały uznane za nieodpowiednie lub nieskuteczne względem zamierzonego celu, oraz przedstawia dowody naukowe lub techniczne, na których oparto tę ocenę.

7. Każda ze Stron dokonuje przeglądu swoich przepisów technicznych w celu zwiększenia zbieżności tych przepisów technicznych z odpowiednimi normami międzynarodowymi, uwzględniając między innymi wszelkie zmiany w odpowiednich normach międzynarodowych lub wszelkie zmiany okoliczności, które doprowadziły do rozbieżności w stosunku do odpowiednich norm międzynarodowych.

8. Zgodnie ze swoimi odpowiednimi zasadami i procedurami oraz bez uszczerbku dla tytułu X [Dobre praktyki regulacyjne i współpraca regulacyjna], w przypadku opracowywania istotnego przepisu technicznego, który może mieć znaczący wpływ na handel, każda ze Stron zapewnia istnienie procedur umożliwiających osobom wyrażenie opinii w konsultacjach publicznych, z wyjątkiem sytuacji, gdy pojawiają się lub mogą wystąpić pilne problemy związane z bezpieczeństwem, zdrowiem, środowiskiem lub bezpieczeństwem narodowym. Każda ze Stron zezwala osobom pochodzącym z terytorium drugiej Strony na udział w takich konsultacjach na warunkach nie mniej korzystnych niż te przyznane jej własnym obywatelom oraz podaje wyniki tych konsultacji do wiadomości publicznej.

Artykuł TBT.5: Normy

1. Każda ze Stron zachęca organy normalizacyjne ustanowione na jej terytorium, jak również regionalne organy normalizacyjne, których członkiem jest Strona, lub organy normalizacyjne mające siedzibę na jej terytorium do:

- (a) uczestniczenia, w ramach posiadanych zasobów, w opracowywaniu norm międzynarodowych przez odpowiednie międzynarodowe organy normalizacyjne;

⁴ G/TBT/9, 13 listopada 2000 r., załącznik 4.

- (b) wykorzystywania międzynarodowych norm jako podstawy opracowywanych norm, z wyjątkiem sytuacji, kiedy takie międzynarodowe normy byłyby nieskuteczne lub niewłaściwe, na przykład ze względu na niewystarczający poziom ochrony, podstawowe czynniki klimatyczne lub geograficzne lub poważne problemy techniczne;
- (c) unikania powielania lub nakładania się prac z pracami międzynarodowych jednostek normalizacyjnych;
- (d) dokonywania regularnego przeglądu norm krajowych i regionalnych, które nie opierają się na odpowiednich normach międzynarodowych, w celu zwiększenia spójności tych norm z odpowiednimi normami międzynarodowymi;
- (e) współpracy z odpowiednimi organami normalizacyjnymi drugiej Strony w ramach międzynarodowych działań normalizacyjnych, w tym poprzez współpracę w międzynarodowych organach normalizacyjnych lub na poziomie regionalnym;
- (f) wspierania współpracy dwustronnej z organami normalizacyjnymi drugiej Strony; oraz
- (g) wymiany informacji między organami normalizacyjnymi.

2. Strony prowadzą wymianę informacji w zakresie:

- (a) stosowania przez nie norm w związku z przepisami technicznymi; oraz
- (b) swoich odpowiednich procesów normalizacyjnych oraz zakresu wykorzystania norm międzynarodowych, regionalnych lub szczebla niższego niż regionalny jako podstawy dla ich norm krajowych.

3. W przypadku gdy normy są obowiązkowe przez włączenie lub odniesienie do projektu przepisu technicznego lub procedury oceny zgodności, zastosowanie mają obowiązki w zakresie przejrzystości określone w art. TBT.7 [Przejrzystość] oraz w art. 2 lub 5 porozumienia TBT.

Artykuł TBT.6: Ocena zgodności

1. Artykuł TBT.4 [Postanowienia techniczne] dotyczący opracowania, przyjęcia i stosowania przepisów technicznych stosuje się również odpowiednio do procedur oceny zgodności.

2. W przypadku gdy Strona wymaga oceny zgodności jako pozytywnego zapewnienia, że produkt jest zgodny z przepisem technicznym, Strona:

- (a) dokonuje wyboru procedury oceny zgodności proporcjonalnej względem istniejącego ryzyka określonego na podstawie oceny ryzyka;
- (b) uznaje za dowód zgodności z przepisami technicznymi stosowanie deklaracji zgodności dostawcy, tj. deklaracji zgodności wydanej przez producenta na wyłączną odpowiedzialność producenta bez obowiązkowej oceny przez osobę trzecią, uznając to za zapewnienie zgodności zgodne z wariantami wykazania zgodności z przepisami technicznymi;
- (c) na wniosek drugiej Strony dostarcza informacje na temat kryteriów stosowanych przy wyborze procedur oceny zgodności dla określonych produktów.

3. W przypadku gdy Strona wymaga przeprowadzenia przez osobę trzecią oceny zgodności jako pozytywnego zapewnienia, że produkt jest zgodny z przepisem technicznym i nie zastrzegła tego zadania dla organu rządowego, jak określono w ust. 4, Strona ta:

- (a) stosuje akredytację, w stosownych przypadkach, jako sposób wykazania kompetencji technicznych do kwalifikowania jednostek oceniających zgodność. Bez uszczerbku dla swojego prawa do ustanawiania wymogów odnośnie do jednostek oceniających zgodność każda ze Stron uznaje cenną rolę, jaką akredytacja prowadzona na podstawie upoważnienia udzielonego przez państwo i na zasadach niekomercyjnych może odgrywać w kwalifikowaniu jednostek oceniających zgodność;
- (b) stosuje odpowiednie normy międzynarodowe w zakresie akredytacji i oceny zgodności;
- (c) zachęca jednostki akredytujące i jednostki oceniające zgodność, posiadające siedzibę na jej terytorium, do przystępowania do wszelkich stosownych międzynarodowych umów lub uzgodnień dotyczących harmonizacji lub ułatwiania przyjmowania wyników oceny zgodności;
- (d) jeżeli co najmniej dwie jednostki oceniające zgodność zostały upoważnione przez Stronę do przeprowadzania procedur oceny zgodności wymaganych do wprowadzenia produktu do obrotu, Strona zapewnia, aby przedsiębiorcy mogli dokonać wyboru spośród organów oceny zgodności wyznaczonych przez organy Strony dla danego produktu lub zestawu produktów;
- (e) zapewnia, aby jednostki oceniające zgodność były niezależne od producentów, importerów i przedsiębiorców ogółem oraz by nie dochodziło do konfliktu interesów między jednostkami akredytującymi a jednostkami oceniającymi zgodność;
- (f) zezwala jednostkom oceniającym zgodność na korzystanie z usług podwykonawców w celu przeprowadzania badań lub inspekcji w związku z oceną zgodności, w tym podwykonawców mających siedzibę na terytorium drugiej Strony, a także może wymagać od podwykonawców spełnienia tych samych wymogów, które jednostka oceniająca zgodność musi spełnić, aby samodzielnie przeprowadzać takie badania lub inspekcje oraz
- (g) publikuje na jednej stronie internetowej wykaz jednostek, które wyznaczyła do przeprowadzania takiej oceny zgodności, oraz odpowiednie informacje na temat zakresu działania każdej takiej jednostki.

4. Żadne z postanowień niniejszego artykułu nie wyklucza możliwości wymagania przez Stronę, aby ocena zgodności w odniesieniu do konkretnych produktów była przeprowadzana przez jej określone organy rządowe. Jeżeli Strona wymaga, aby ocena zgodności była przeprowadzana przez jej określone organy rządowe, Strona ta:

- (a) ogranicza opłaty za ocenę zgodności do przybliżonych kosztów świadczonych usług oraz na wniosek wnioskodawcy w ramach oceny zgodności wyjaśnia, w jaki sposób wszelkie opłaty nałożone przez nią za tę ocenę zgodności ograniczają się do przybliżonego kosztu świadczonych usług oraz
- (b) podaje do wiadomości publicznej opłaty za ocenę zgodności.

5. Niezależnie od postanowień ust. 2–4 każda ze Stron akceptuje deklarację zgodności dostawcy jako dowód zgodności z jej przepisami technicznymi w tych obszarach produktów, w przypadku gdy czyni to w dniu wejścia w życie niniejszej Umowy.

6. Każda ze Stron publikuje i prowadzi wykaz obszarów produktów, o których mowa w ust. 5, do celów informacyjnych wraz z odniesieniami do obowiązujących przepisów technicznych.

7. Niezależnie od postanowień ust. 5 każda ze Stron może wprowadzić wymogi dotyczące obowiązkowych badań lub certyfikacji przez osobę trzecią w odniesieniu do obszarów produktów, o których mowa w tym ustępie, pod warunkiem że wymogi takie są uzasadnione uprawnionymi celami i proporcjonalne względem celu, jakim jest zapewnienie Stronie dokonującej przywozu odpowiedniej pewności, że produkty są zgodne z obowiązującymi przepisami technicznymi lub normami, biorąc pod uwagę ryzyko, jakie stwarzałaby niezgodność.

8. Strona proponująca wprowadzenie procedur oceny zgodności, o których mowa w ust. 7, powiadamia drugą Stronę na wczesnym etapie i uwzględnia uwagi drugiej Strony przy opracowywaniu takich procedur oceny zgodności.

Artykuł TBT.7: Przejrzystość

1. Z wyjątkiem nagłych problemów związanych z bezpieczeństwem, zdrowiem, ochroną środowiska lub bezpieczeństwem narodowym, każda ze Stron zezwala drugiej Stronie na przedstawienie pisemnych uwag do zgłoszonych proponowanych przepisów technicznych i procedur oceny zgodności w terminie co najmniej 60 dni od dnia przekazania powiadomienia o takich przepisach lub procedurach do centralnego rejestru powiadomień WTO. Strona przychyliła się do uzasadnionego wniosku o przedłużenie okresu na składanie uwag.

2. Każda ze Stron przedstawia wraz z powiadomieniem elektroniczną wersję pełnego tekstu, którego dotyczy powiadomienie. W przypadku gdy tekst, którego dotyczy powiadomienie, nie jest sformułowany w jednym z urzędowych języków WTO, Strona powiadamiająca przedstawia szczegółowy i wyczerpujący opis treści środka na formularzu powiadomienia WTO.

3. Jeżeli Strona otrzymuje od drugiej Strony pisemne uwagi dotyczące proponowanego przepisu technicznego lub proponowanej procedury oceny zgodności:

- (a) na wniosek drugiej Strony omawia pisemne uwagi z udziałem swojego właściwego organu regulacyjnego w terminie, w którym można je uwzględnić oraz
- (b) udziela na piśmie odpowiedzi na uwagi nie później niż w dniu publikacji przepisu technicznego lub procedury oceny zgodności.

4. Każda ze Stron stara się publikować na stronie internetowej swoje odpowiedzi na uwagi otrzymane po powiadomieniu, o którym mowa w ust. 1, nie później niż w dniu publikacji przyjętego przepisu technicznego lub procedury oceny zgodności.

5. Każda ze Stron dostarcza na wniosek drugiej Strony informacje dotyczące celów, podstawy prawnej i powodów wprowadzenia wszelkich przepisów technicznych lub procedur oceny zgodności, które Strona przyjęła lub których przyjęcie proponuje.

6. Każda ze Stron zapewnia, aby przyjęte przez nią przepisy techniczne i procedury oceny zgodności były publikowane na stronie internetowej dostępnej bezpłatnie.

7. Każda ze Stron dostarcza informacje na temat przyjęcia i wejścia w życie przepisów technicznych lub procedur oceny zgodności oraz przyjętych tekstów końcowych poprzez addendum do pierwotnego powiadomienia skierowanego do WTO.

8. Każda ze Stron zapewnia rozsądny odstęp czasu między publikacją przepisów technicznych a ich wejściem w życie, aby dać przedsiębiorcom drugiej Strony czas na dostosowanie się. „Rozsądny odstęp czasu” oznacza okres co najmniej sześciu miesięcy, chyba że byłoby to nieskuteczne z perspektywy realizacji uzasadnionych zamierzonych celów.

9. Strona przychyliła się do uzasadnionego wniosku drugiej Strony o przedłużenie okresu między przyjęciem przepisu technicznego a jego wejściem w życie, otrzymanego przed upływem okresu na zgłaszanie uwag określonego w ust. 1, z wyjątkiem sytuacji, gdy opóźnienie byłoby nieskuteczne z perspektywy realizacji uzasadnionych zamierzonych celów.

10. Każda ze Stron zapewnia, aby punkt informacyjny ustanowiony zgodnie z art. 10 porozumienia TBT udzielał informacji i odpowiedzi na rozsądne zapytania drugiej Strony lub zainteresowanych osób pochodzących z terytorium drugiej Strony na temat przyjętych przepisów technicznych i procedur oceny zgodności w jednym z języków urzędowych WTO.

Artykuł TBT.8: Oznakowanie i etykietowanie

1. Przepisy techniczne Strony mogą zawierać lub poruszać wyłącznie wymogi dotyczące obowiązkowego oznakowania lub etykietowania. W takich przypadkach do tych przepisów technicznych zastosowanie mają zasady określone w art. 2.2 porozumienia TBT.

2. W przypadku gdy Strona wymaga obowiązkowego oznakowania lub etykietowania produktów, zastosowanie mają wszystkie następujące warunki:

- (a) wymaga ona podawania tylko takich informacji, które są istotne dla konsumentów lub użytkowników produktu lub informacji, które wskazują na zgodność produktu z obowiązkowymi wymaganiami technicznymi;
- (b) nie wymaga ona żadnego uprzedniego zatwierdzenia, żadnej uprzedniej rejestracji, certyfikacji oznakowań ani etykiet produktów ani wniesienia opłaty jako warunku wstępnego wprowadzenia do obrotu na swoim rynku produktów, które spełniają obowiązkowe wymagania techniczne, chyba że jest to niezbędne ze względu na uzasadniony cel;
- (c) jeśli Strona wymaga stosowania przez przedsiębiorców niepowtarzalnego numeru identyfikacyjnego, niezwłocznie i w sposób niedyskryminacyjny wydaje taki numer przedsiębiorcom drugiej Strony;
- (d) o ile informacje wymienione w ppkt (i), (ii) lub (iii) nie są wprowadzające w błąd, sprzeczne lub mylące w odniesieniu do informacji, których Strona dokonująca przywozu wymaga w odniesieniu do towarów, Strona dokonująca przywozu zezwala na:
 - (i) informacje w innych językach oprócz języka wymaganego na terytorium Strony dokonującej przywozu towarów;
 - (ii) uznane na poziomie międzynarodowym nazwy, piktogramy, symbole lub elementy graficzne oraz
 - (iii) informacje dodatkowe w stosunku do informacji wymaganych na terytorium Strony dokonującej przywozu towarów;
- (e) zezwala ona, aby etykietowanie, w tym dodatkowe etykietowanie lub korekty etykietowania, odbywało się w składach celnych lub innych wyznaczonych miejscach w kraju przywozu jako

alternatywa dla etykietowania w kraju pochodzenia, chyba że takie etykietowanie musi zostać wykonane przez zatwierdzone osoby ze względów zdrowotnych lub ze względów bezpieczeństwa publicznego; oraz

- (f) o ile nie uzna, że mogłoby to podważać uzasadnione cele, stara się ona zezwalać na stosowanie etykiet nietrwałych lub dających się odłączyć, lub oznakowanie lub etykietowanie w dokumentacji towarzyszącej, a nie wymagać etykiet lub oznakowań fizycznie przymocowanych do produktu.

Artykuł TBT.9: Współpraca w zakresie nadzoru rynku oraz bezpieczeństwa i zgodności produktów nieżywnościowych

1. Strony uznają znaczenie współpracy w zakresie nadzoru rynku, zgodności i bezpieczeństwa produktów nieżywnościowych dla ułatwienia handlu oraz ochrony konsumentów i innych użytkowników, jak również znaczenie budowania wzajemnego zaufania w oparciu o wspólne informacje.

2. W celu zagwarantowania niezależnego i bezstronnego funkcjonowania nadzoru rynku Strony zapewniają:

- (a) oddzielenie funkcji nadzoru rynku od funkcji oceny zgodności; oraz
- (b) brak jakichkolwiek interesów, które mogłyby wpłynąć na bezstronność organów nadzoru rynku w prowadzeniu kontroli lub nadzoru nad przedsiębiorcami.

3. Strony współpracują i wymieniają się informacjami w dziedzinie bezpieczeństwa produktów nieżywnościowych i ich zgodności, co może obejmować w szczególności:

- (a) działania i środki w zakresie nadzoru rynku i egzekwowania prawa;
- (b) metody oceny ryzyka i testowania produktów;
- (c) skoordynowane odzyskiwanie produktu lub inne podobne działania;
- (d) kwestie naukowe, techniczne i regulacyjne w celu poprawy bezpieczeństwa i zgodności produktów nieżywnościowych;
- (e) pojawiające się kwestie o istotnym znaczeniu dla zdrowia i bezpieczeństwa;
- (f) działania związane z normalizacją;
- (g) wymiany urzędników.

4. Rada Partnerstwa dokłada wszelkich starań, aby zawrzeć w załączniku TBT-XX– jak najszybciej, a najlepiej w ciągu sześciu miesięcy od wejścia w życie niniejszej Umowy – porozumienie w sprawie regularnej wymiany informacji na temat bezpieczeństwa produktów nieżywnościowych i związanych z tym środków zapobiegawczych, ograniczających i naprawczych, prowadzonej między systemem wczesnego ostrzegania o niebezpiecznych produktach nieżywnościowych (RAPEX) lub jego następcą a bazą danych dotyczącą nadzoru rynku i bezpieczeństwa produktów, ustanowioną na mocy rozporządzenia w sprawie ogólnego bezpieczeństwa produktów z 2005 r. (General Product Safety Regulations 2005), lub jej następcą.

W porozumieniu określa się warunki, zgodnie z którymi:

a) Unia ma przekazać Zjednoczonemu Królestwu dostęp do wybranych informacji z unijnego systemu ostrzegania RAPEX lub systemu będącego jego następcą w odniesieniu do produktów konsumpcyjnych, o których mowa w dyrektywie 2001/95/WE Parlamentu Europejskiego i Rady z dnia 3 grudnia 2001 r. w sprawie ogólnego bezpieczeństwa produktów;

b) Zjednoczone Królestwo ma przekazać Unii wybrane informacje ze swojej bazy danych dotyczące nadzoru rynku i bezpieczeństwa produktów, ustanowionej na mocy rozporządzenia w sprawie ogólnego bezpieczeństwa produktów z 2005 r., lub z jej następcy; oraz

c) Strony mają się wzajemnie informować o wszelkich działaniach następczych i środkach wprowadzonych w odpowiedzi na wymieniane informacje.

5. Rada Partnerstwa może w załączniku TBT-ZZ zawrzeć ustalenie w sprawie regularnej wymiany informacji, w tym drogą elektroniczną, dotyczących środków wprowadzonych w odniesieniu do niezgodnych z wymogami produktów niezwywnościowych, innych niż te, o których mowa w ust. 4.

6. Każda ze Stron wykorzystuje informacje uzyskane zgodnie z ust. 3, 4 i 5 wyłącznie w celu ochrony konsumentów, zdrowia, bezpieczeństwa lub środowiska.

7. Każda ze Stron traktuje informacje uzyskane zgodnie z ust. 3, 4 i 5 jako poufne.

8. W porozumieniu, o którym mowa w ust. 4 i 5, określa się rodzaj informacji podlegających wymianie, zasady wymiany i stosowanie przepisów dotyczących poufności i ochrony danych osobowych. Rada Partnerstwa jest uprawniona do przyjmowania decyzji mających na celu określenie lub zmianę ustaleń zawartych w załącznikach TBT-XX i TBT-ZZ.

9. Do celów niniejszego artykułu „nadzór rynku” oznacza działania i środki stosowane na podstawie procedur Strony przez organy nadzoru rynku i organy odpowiedzialne za egzekwowanie prawa, w tym działania i środki stosowane we współpracy z przedsiębiorcami, które służą umożliwieniu tej Stronie monitorowania bezpieczeństwa lub zgodności produktów z wymogami określonymi w jej przepisach ustawowych i wykonawczych, lub zajmowania się tą kwestią.

10. Każda ze Stron zapewnia, aby każdy środek, który jej organy nadzoru rynku lub organy odpowiedzialne za egzekwowanie prawa stosują z przyczyn związanych z niezgodnością z mającym zastosowaniem ustawodawstwem w celu wycofania z obrotu lub wycofania z używania bądź zakazania lub ograniczenia udostępniania na jej rynku produktu przywożonego z terytorium drugiej Strony, był proporcjonalny, zawierał dokładne określenie podstaw, na których jest oparty, oraz był niezwłocznie przekazywany odpowiedniemu przedsiębiorcy.

Artykuł TBT.10: Dyskusje techniczne

1. Jeżeli jedna ze Stron uzna, że projekt przepisów technicznych lub procedury oceny zgodności drugiej Strony lub ich proponowana wersja mogą mieć znaczący wpływ na handel między Stronami, może wnioskować o przeprowadzenie dyskusji technicznych w tej sprawie. Wniosek jest kierowany do drugiej Strony na piśmie i określa się w nim:

(a) przedmiotowy środek;

- (b) postanowienia niniejszego rozdziału lub załącznika do niniejszego rozdziału, do których odnoszą się obawy; oraz
- (c) uzasadnienie wniosku, w tym opis obaw Strony wnioskującej o dyskusje w odniesieniu do danego środka.

2. Strona przekazuje swój wniosek punktowi kontaktowemu drugiej Strony wyznaczonemu zgodnie z art. TBT.12 [Punkty kontaktowe].

3. Na wniosek jednej ze Stron Strony spotykają się osobiście lub za pośrednictwem wideokonferencji lub telekonferencji w celu omówienia obaw zgłoszonych we wniosku w ciągu 60 dni od dnia złożenia wniosku i dokładają starań, aby jak najszybciej rozwiązać tę kwestię. Jeżeli Strona wnioskująca o dyskusje uważa, że sprawa jest pilna, może zwrócić się o wyznaczenie spotkania w krótszym terminie. W takich przypadkach Strona odpowiadająca przychyliła się do takiego wniosku.

Artykuł TBT.11: Współpraca

1. Strony współpracują w dziedzinie przepisów technicznych, norm i procedur oceny zgodności, gdy leży to w ich wspólnym interesie i pozostaje bez uszczerbku dla autonomii ich własnych odpowiednich procesów decyzyjnych i porządków prawnych. Specjalny Komitet Handlowy ds. Barier Technicznych w Handlu może wymieniać poglądy na temat działań w zakresie współpracy prowadzonych na podstawie niniejszego artykułu lub załączników do niniejszego rozdziału.

2. Do celów ust. 1 Strony starają się określić, opracować i promować działania w zakresie współpracy leżące we wspólnym interesie. Działania te mogą w szczególności dotyczyć:

- (a) wymiany informacji, doświadczeń i danych związanych z przepisami technicznymi, normami i procedurami oceny zgodności;
- (b) zapewnienia sprawnej interakcji i współpracy między ich odpowiednimi organami regulacyjnymi na szczeblu międzynarodowym, regionalnym lub krajowym;
- (c) wymiany informacji, w miarę możliwości, na temat barier technicznych w handlu w kontekście umów i porozumień międzynarodowych, których jedna ze Stron lub obie Strony są stronami; oraz
- (d) ustanowienia inicjatyw ułatwiających wymianę handlową lub udziału w nich.

3. Do celów niniejszego artykułu oraz postanowień dotyczących współpracy na mocy załączników do niniejszego rozdziału Komisja Europejska działa w imieniu Unii Europejskiej.

Artykuł TBT.12: Punkty kontaktowe

1. Z chwilą wejścia w życie niniejszej Umowy każda ze Stron wyznacza punkt kontaktowy na potrzeby wykonania postanowień niniejszego rozdziału oraz przekazuje drugiej Stronie dane kontaktowe tego punktu wraz z informacjami dotyczącymi właściwych urzędników. Strony niezwłocznie powiadamiają się wzajemnie o wszelkich zmianach tych danych kontaktowych.

2. Punkt kontaktowy w rozsądnym terminie, a w miarę możliwości w ciągu 60 dni od daty otrzymania wniosku, przekazuje wszelkie informacje lub wyjaśnienia związane z wdrażaniem postanowień niniejszego rozdziału, o które wnioskuje punkt kontaktowy drugiej Strony.

Artykuł TBT.13: Specjalny Komitet Handlowy ds. Barrier Technicznych w Handlu

Specjalny Komitet Handlowy ds. Barrier Technicznych w Handlu nadzoruje wdrażanie i funkcjonowanie niniejszego rozdziału i załączników do niego oraz niezwłocznie wyjaśnia i porusza w miarę możliwości wszelkie kwestie podniesione przez Stronę w związku z opracowywaniem, przyjmowaniem lub stosowaniem przepisów technicznych, norm i procedur oceny zgodności na mocy niniejszego rozdziału lub porozumienia TBT.

Rozdział 5: Ułatwienia celne i ułatwienia w handlu

Artykuł CUSTMS.1: Cel

Celem niniejszego rozdziału jest:

- a) wzmocnienie współpracy między Stronami w dziedzinie ułatwień celnych i ułatwień w handlu oraz wspieranie lub utrzymanie, w stosownych przypadkach, odpowiednich poziomów zgodności ich przepisów i praktyk celnych w celu zapewnienia, aby odpowiednie przepisy i procedury, a także zdolność administracyjna odpowiednich organów administracyjnych spełniały cele promowania ułatwień w handlu przy jednoczesnym zapewnieniu skutecznej kontroli celnej i skutecznego egzekwowania przepisów celnych oraz związanych z handlem przepisów ustawowych i wykonawczych, właściwej ochrony bezpieczeństwa obywateli oraz przestrzegania zakazów i ograniczeń oraz interesów finansowych Stron;
- b) wzmocnienie współpracy administracyjnej między Stronami w dziedzinie VAT i wzajemnej pomocy przy odzyskiwaniu należności związanych z podatkami i cłami;
- c) zapewnienie, aby ustawodawstwo było niedyskryminujące, a procedury celne opierały się na stosowaniu nowoczesnych metod i skutecznej kontroli w celu zwalczania nadużyć i promowania legalnego handlu; oraz
- d) zapewnienie, aby uzasadnione cele polityki publicznej, w tym w odniesieniu do bezpieczeństwa, ochrony i zwalczania nadużyć, nie były w żaden sposób zagrożone.

Artykuł CUSTMS.1a: Definicje

Do celów niniejszego rozdziału i ZAŁĄCZNIKA CUSTMS-1 [Upoważnieni przedsiębiorcy] oraz Protokołu o wzajemnej pomocy administracyjnej w sprawach celnych oraz Protokołu w sprawie współpracy administracyjnej i zwalczania oszustw w dziedzinie podatku od wartości dodanej oraz w sprawie wzajemnej pomocy przy odzyskiwaniu wierzytelności dotyczących podatków i ceł stosuje się następujące definicje:

- (a) „Porozumienie w sprawie inspekcji przedwysyłkowej” oznacza Porozumienie w sprawie inspekcji przedwysyłkowej zawarte w załączniku 1A do porozumienia WTO;
- (b) „Konwencja dotycząca odprawy czasowej i konwencje stambulskie” oznaczają Konwencję celną dotyczącą karnetu ATA dla odprawy warunkowej towarów, sporządzoną w Brukseli dnia 6 grudnia 1961 r. oraz Konwencję stambulską dotyczącą odprawy czasowej sporządzoną dnia 26 czerwca 1990 r.;

- (c) „Konwencja o wspólnej procedurze tranzytowej” oznacza konwencję z dnia 20 maja 1987 r. w sprawie wspólnej procedury tranzytowej;
- (d) „Model danych celnych WCO” oznacza bibliotekę elementów danych i szablonów elektronicznych do celów wymiany danych biznesowych i zestawiania międzynarodowych norm dotyczących danych i informacji wykorzystywanych przy stosowaniu ułatwień regulacyjnych i środków kontroli w handlu światowym, publikowane okresowo przez Zespół Projektowy ds. Modelu Danych WCO;
- (e) „przepisy prawa celnego” oznaczają wszelkie przepisy ustawowe i wykonawcze obowiązujące na terytorium Strony, regulujące wprowadzanie lub przywóz towarów, wyjazd lub wywóz towarów, tranzyt towarów oraz poddawanie towarów jakimkolwiek innym systemom lub procedurom celnym, łącznie ze środkami zakazu, ograniczenia i kontroli;
- (f) „informacje” oznaczają wszelkie dane, dokumenty, obrazy, sprawozdania, komunikaty lub uwierzytelnioną kopię w dowolnym formacie, w tym w formie elektronicznej, niezależnie od tego, czy są przetwarzane lub analizowane;
- (g) „osoba” oznacza każdą osobę zgodnie z definicją zawartą w tytule XVII [POZOSTAŁE POSTANOWIENIA] art. OTH.1 [Definicje] lit. m)⁵;
- (h) „ramy SAFE” oznaczają Ramy norm na rzecz zabezpieczenia i ułatwienia handlu światowego (SAFE), przyjęte na sesji Światowej Organizacji Celnej w Brukseli w czerwcu 2005 r. i okresowo aktualizowane; oraz
- (i) „Porozumienie WTO o ułatwieniach w handlu” oznacza porozumienie o ułatwieniach w handlu załączone do Protokołu zmieniającego porozumienie WTO (decyzja z dnia 27 listopada 2014 r.).

Artykuł CUSTMS.2: Współpraca celna

1. Właściwe organy Stron współpracują w sprawach celnych, aby wspierać osiągnięcie celów określonych w art. CUSTMS.1 [Cel], z uwzględnieniem zasobów ich odpowiednich organów. Do celów niniejszego tytułu [Handel towarami] stosuje się Konwencję o uproszczeniu formalności w obrocie towarowym z dnia 20 maja 1987 r.
2. Strony rozwijają współpracę w następujących obszarach:
 - (a) wymiana informacji na temat przepisów prawa celnego, wdrażania przepisów prawa celnego oraz procedur celnych, w szczególności w następujących dziedzinach:
 - (i) uproszczenie i modernizacja procedur celnych;
 - (ii) ułatwianie przemieszczania w ramach tranzytu i przeładunku;
 - (iii) stosunki ze środowiskiem biznesowym; oraz

⁵ Dla większej pewności rozumie się, że – w szczególności na potrzeby niniejszego rozdziału – pojęcie „osoba” obejmuje wszelkie stowarzyszenia osób nieposiadające statusu prawnej osoby prawnej, lecz uznane na podstawie właściwego prawa za mające zdolność do czynności prawnych.

- (iv) bezpieczeństwo łańcucha dostaw i zarządzanie ryzykiem;
- (b) współpraca w zakresie związanych z cłami aspektów zabezpieczenia i ułatwienia międzynarodowego łańcucha dostaw zgodnie z ramami SAFE;
 - (c) rozważenie opracowania wspólnych inicjatyw odnoszących się do procedur przywozowych, wywozowych i innych procedur celnych, w tym pomocy technicznej, jak również inicjatyw na rzecz zapewnienia skuteczności służb dla środowiska biznesu;
 - (d) wzmacnianie współpracy w dziedzinie ceł w organizacjach międzynarodowych, takich jak WTO i WCO, oraz wymiana informacji lub prowadzenie dyskusji w celu ustalenia, w miarę możliwości, wspólnych stanowisk w tych organizacjach międzynarodowych oraz w UNCTAD, EKG ONZ;
 - (e) dążenie do harmonizacji wymogów dotyczących danych w odniesieniu do procedur przywozowych, wywozowych i innych procedur celnych poprzez wdrożenie wspólnych norm i elementów danych zgodnie z Modelem danych celnych WCO;
 - (f) zacieśnienie współpracy w zakresie technik zarządzania ryzykiem, w tym wymiana najlepszych praktyk oraz, w stosownych przypadkach, informacji o ryzyku i wyników kontroli. W stosownych przypadkach Strony mogą również rozważyć wzajemne uznawanie technik zarządzania ryzykiem, norm i kontroli ryzyka oraz środków bezpieczeństwa stosowanych przez organy celne. Strony mogą również rozważyć, w stosownych przypadkach, opracowanie kompatybilnych kryteriów i norm ryzyka, środków kontroli i priorytetowych obszarów kontroli;
 - (g) ustanowienie wzajemnego uznawania programów upoważnionego przedsiębiorcy w celu zabezpieczenia i ułatwienia handlu;
 - (h) wspieranie współpracy między organami celnymi a innymi organami lub agencjami rządowymi w odniesieniu do programów upoważnionego przedsiębiorcy, którą można osiągnąć, między innymi, uzgadniając najwyższe normy, ułatwiając dostęp do korzyści i minimalizując zbędne powielanie działań;
 - (i) egzekwowanie praw własności intelektualnej przez organy celne, w tym wymiana informacji i najlepszych praktyk w operacjach celnych koncentrujących się w szczególności na egzekwowaniu praw własności intelektualnej;
 - (j) utrzymanie zgodnych procedur celnych, w stosownych przypadkach i w zakresie, w jakim jest to wykonalne, w tym stosowanie jednolitego dokumentu administracyjnego do celów zgłoszenia celnego; oraz
 - (k) wymiana – w stosownych przypadkach według uzgodnionych ustaleń – pewnych kategorii informacji celnych między organami celnymi Stron poprzez ustrukturyzowaną i powtarzającą się komunikację do celów poprawy zarządzania ryzykiem i skuteczności kontroli celnych, ukierunkowania działań na towary zagrożone pod względem poboru dochodów lub bezpieczeństwa i ochrony oraz ułatwienia legalnego handlu; wymiana taka może obejmować dane ze zgłoszeń wywozowych i przywozowych dotyczące handlu między Stronami, z możliwością zbadania – poprzez inicjatywy pilotażowe – utworzenia mechanizmów interoperacyjnych służących unikaniu powielania działań w ramach przedkładania takich informacji. Wymiany, o których mowa w tym punkcie, nie powodują uszczerbku dla wymian informacji, które mogą mieć miejsce między Stronami zgodnie z Protokołem o wzajemnej pomocy administracyjnej w sprawach celnych.

3. Bez uszczerbku dla innych form współpracy przewidzianych w niniejszej Umowie, organy celne Stron udzielają sobie wzajemnej pomocy administracyjnej w sprawach objętych zakresem niniejszego rozdziału zgodnie z Protokołem o wzajemnej pomocy administracyjnej w sprawach celnych.

4. Wszelka wymiana informacji między Stronami na podstawie niniejszego rozdziału podlega odpowiednio postanowieniom dotyczącym poufności i ochrony informacji zawartym w art. 12 [Wymiana informacji i poufność] Protokołu o wzajemnej pomocy administracyjnej w sprawach celnych, jak również wszelkim wymogom w zakresie poufności określonym w prawodawstwie Stron.

Artykuł CUSTMS.3: Przepisy i procedury celne oraz inne przepisy i procedury związane z handlem

1. Każda ze Stron zapewnia, aby jej przepisy i procedury celne:

- (a) były zgodne z międzynarodowymi instrumentami i normami mającymi zastosowanie w dziedzinie ceł i handlu, w tym z Porozumieniem WTO o ułatwieniach w handlu, istotnymi elementami zmienionej konwencji z Kioto dotyczącej uproszczenia i harmonizacji postępowania celnego, Międzynarodową konwencją w sprawie zharmonizowanego systemu oznaczania i kodowania towarów, a także ramami SAFE oraz Modelem danych celnych WCO;
- (b) zapewniały ochronę i ułatwienie legalnego handlu z uwzględnieniem ewolucji praktyk handlowych poprzez skuteczne egzekwowanie, w tym w przypadku zaistnienia naruszenia jej przepisów ustawowych i wykonawczych, uchylania się od obowiązku celnego i przemytu, a także poprzez zapewnienie zgodności z wymogami prawnymi;
- (c) opierały się na proporcjonalnych i niedyskryminujących przepisach, nie powodowały zbędnych obciążeń dla przedsiębiorców, zapewniały dalsze ułatwienia dla przedsiębiorców w dużym stopniu przestrzegających przepisów, w tym preferencyjne traktowanie w odniesieniu do kontroli celnych przed zwolnieniem towarów, a także zapewniały zabezpieczenia przed nadużyciami i nielegalnymi lub szkodliwymi działaniami przy jednoczesnym zapewnieniu wysokiego poziomu ochrony i bezpieczeństwa obywateli i przestrzeganiu zakazów i ograniczeń oraz poszanowaniu interesów finansowych Stron oraz
- (d) zawierały zasady zapewniające proporcjonalność i niedyskryminujący charakter wszelkich sankcji nałożonych za naruszenie przepisów celnych lub wymogów proceduralnych i zapewniające brak nieuzasadnionych opóźnień wynikających z nałożenia takich sankcji.

Każda ze Stron powinna okresowo dokonywać przeglądu swoich przepisów i procedur celnych. Procedury celne powinny być również stosowane w sposób przewidywalny, spójny i przejrzysty.

2. W celu usprawnienia metod pracy oraz zapewnienia niedyskryminacji, przejrzystości, efektywności, praworządności i rozliczalności działań każda ze Stron:

- (a) w miarę możliwości upraszcza i weryfikuje wymogi i formalności w celu zapewnienia szybkiego zwolnienia i odprawy towarów;
- (b) działa na rzecz dalszego uproszczenia i standaryzacji danych i dokumentacji wymaganych przez organy celne i inne agencje; oraz
- (c) promuje koordynację między wszystkimi agencjami granicznymi, zarówno w wymiarze wewnętrznym, jak i transgranicznym, w celu ułatwienia procesów przekraczania granic

i wzmocnienia kontroli, w miarę możliwości i w stosownych przypadkach z uwzględnieniem wspólnych kontroli granicznych.

Artykuł CUSTMS.4: Zwolnienie towarów

1. Każda ze Stron przyjmuje lub utrzymuje procedury celne, które:
 - a) przewidują szybkie zwalnianie towarów w terminie nie dłuższym, niż jest to konieczne do zapewnienia zgodności z jej przepisami ustawowymi i wykonawczymi;
 - b) przewidują wcześniejsze elektroniczne składanie i przetwarzanie dokumentacji oraz wszelkich innych wymaganych informacji przed przybyciem towarów, aby umożliwić niezwłoczne zwolnienie towarów z chwilą przybycia, jeżeli w wyniku analizy ryzyka nie stwierdzono ryzyka lub jeżeli nie ma kontroli losowych lub innych kontroli do przeprowadzenia;
 - c) przewidują możliwość, w stosownych przypadkach i jeżeli spełnione są niezbędne warunki, zwolnienia towarów do swobodnego obrotu w pierwszym punkcie przybycia; oraz
 - d) umożliwiają zwolnienie towarów przed ostatecznym ustaleniem ceł, podatków, opłat i należności, jeżeli ustalenia tego nie dokonano przed przybyciem, z chwilą przybycia lub możliwie szybko po przybyciu i pod warunkiem spełnienia wszystkich innych wymogów regulacyjnych.
2. Warunkiem takiego zwolnienia może być stosowany przez każdą ze Stron wymóg złożenia gwarancji na kwotę jeszcze nieokreśloną w formie poręczenia, depozytu lub innego odpowiedniego instrumentu przewidzianego w jej przepisach ustawowych i wykonawczych. Kwota takiej gwarancji nie będzie wyższa od kwoty, której uiszczenia Strona wymaga z tytułu należności celnych, podatków, opłat i należności za towary objęte gwarancją. Gwarancja zostaje zwolniona, gdy nie jest już wymagana.
3. Strony zapewniają, aby organy celne i inne organy odpowiedzialne za kontrole graniczne oraz procedury dotyczące przywozu, wywozu i tranzytu towarów współpracowały ze sobą i koordynowały swoje działania w celu ułatwienia handlu i przyspieszenia zwalniania towarów.

Artykuł CUSTMS.5: Uprozczone procedury celne

1. Każda ze Stron podejmuje działania na rzecz uproszczenia wymogów i formalności dotyczących procedur celnych w celu skrócenia czasu potrzebnego na ich spełnienie i obniżenia związanych z nimi kosztów ponoszonych przez przedsiębiorstwa handlowe lub podmioty gospodarcze, w tym małe i średnie przedsiębiorstwa.
2. Każda ze Stron przyjmuje lub utrzymuje środki umożliwiające przedsiębiorstwom handlowym lub podmiotom gospodarczym spełniającym kryteria określone w przepisach ustawowych i wykonawczych korzystanie z dalszego uproszczenia procedur celnych. Takie środki mogą obejmować między innymi:
 - (a) zgłoszenia celne zawierające ograniczony zestaw danych lub dokumentów potwierdzających;
 - (b) okresowe zgłoszenia celne w celu określenia i zapłaty należności celnych i podatków obejmujących wielokrotny przywóz w danym okresie, po zwolnieniu przywożonych towarów;

(c) samoobsługę celną w zakresie obliczania należności celnych i podatków oraz odroczenie ich płatności do czasu zwolnienia przywożonych towarów; oraz

(d) korzystanie z zabezpieczenia w obniżonej wysokości lub zwolnienie z obowiązku złożenia zabezpieczenia.

3. W przypadku gdy Strona zdecyduje się na przyjęcie jednego z tych środków, oferuje ona – w zakresie, w jakim uzna to za stosowne i wykonalne, oraz zgodnie ze swoimi przepisami ustawowymi i wykonawczymi – te uproszczenia wszystkim przedsiębiorstwom handlowym, które spełniają odpowiednie kryteria.

Artykuł CUSTMS.6: Tranzyt i przeładunek

1. Do celów art. GOODS.4a [Swoboda tranzytu] ma zastosowanie Konwencja o wspólnej procedurze tranzytowej.

2. Każda ze Stron zapewnia ułatwienie i skuteczną kontrolę operacji przeładunku i tranzytu przez ich odpowiednie terytoria.

3. Każda ze Stron promuje i wdraża regionalne ustalenia tranzytowe w celu ułatwienia handlu zgodnie z Konwencją o wspólnej procedurze tranzytowej.

4. Każda ze Stron zapewnia współpracę i koordynację pomiędzy wszystkimi zainteresowanymi organami i agencjami na ich odpowiednich terytoriach, tak by ułatwić ruch tranzytowy.

5. Każda ze Stron zezwala na przemieszczanie towarów przeznaczonych do przywozu na jej terytorium pod kontrolą celną z urzędu celnego wprowadzenia do innego urzędu celnego na jej terytorium, z którego towary zostałyby zwolnione lub odprawione.

Artykuł CUSTMS.7: Zarządzanie ryzykiem

1. Każda ze Stron przyjmuje lub utrzymuje system zarządzania ryzykiem w zakresie kontroli celnych w celu ograniczenia prawdopodobieństwa i skutków zdarzenia, które uniemożliwiłoby prawidłowe stosowanie przepisów prawa celnego, zagroziłoby interesom finansowym Stron lub stanowiłoby zagrożenie dla bezpieczeństwa i ochrony Stron i ich mieszkańców, zdrowia ludzi, zwierząt lub roślin, środowiska lub konsumentów.

2. Kontrole celne, inne niż kontrole losowe, opierają się głównie na analizie ryzyka przeprowadzanej z zastosowaniem technik elektronicznego przetwarzania danych.

3. Każda ze Stron projektuje i stosuje system zarządzania ryzykiem w sposób zapewniający uniknięcie arbitralnej lub nieuzasadnionej dyskryminacji lub ukrytych ograniczeń w handlu międzynarodowym.

4. Każda ze Stron ukierunkowuje kontrole celne i inne odpowiednie kontrole graniczne na przesyłki wysokiego ryzyka i przyspiesza zwalnianie przesyłek niskiego ryzyka. Każda ze Stron może również wyrywkowo wybierać przesyłki do takich kontroli w ramach swojego systemu zarządzania ryzykiem.

5. Każda ze Stron będzie zarządzała ryzykiem w oparciu o ocenę ryzyka według właściwych kryteriów selektywności.

Artykuł CUSTMS.8: Audyt po odprawie celnej

1. Aby usprawnić procedurę zwolnienia towarów, każda ze Stron przyjmuje lub utrzymuje audyt po odprawie celnej w celu zapewnienia zgodności z przepisami ustawowymi i wykonawczymi odnoszącymi się do ceł oraz z innymi powiązanymi przepisami ustawowymi i wykonawczymi.
2. Każda Strona wybiera osoby lub przesyłki do audytów po odprawie celnej w oparciu o analizę ryzyka, która może obejmować wykorzystywanie właściwych kryteriów selektywności. Każda ze Stron prowadzi audyty po odprawie celnej w przejrzysty sposób. W przypadku objęcia osoby procedurą audytu i otrzymania ostatecznych wyników Strona niezwłocznie powiadomi o wynikach osobę, której dokumenty poddano audytowi, informując ją przy tym o jej prawach i obowiązkach oraz uzasadniając wyniki.
3. Informacje uzyskane w ramach audytów po odprawie celnej mogą być wykorzystane w dalszych postępowaniach administracyjnych lub sądowych.
4. Tam, gdzie jest to możliwe, Strony wykorzystują wyniki audytu po odprawie celnej do celów zarządzania ryzykiem.

Artykuł CUSTMS.9: Upoważnieni przedsiębiorcy

1. Każda ze Stron utrzymuje program partnerstwa dla przedsiębiorców, którzy spełniają kryteria określone w załączniku CUSTMS-1 [Upoważnieni przedsiębiorcy].
2. Strony uznają swoje odpowiednie programy upoważnionych przedsiębiorców zgodnie z załącznikiem CUSTMS-1 [Upoważnieni przedsiębiorcy].

Artykuł CUSTMS.10: Publikowanie i dostępność informacji

1. Każda ze Stron zapewnia, aby jej przepisy prawa celnego i inne przepisy ustawowe i wykonawcze dotyczące handlu, jak również ogólne procedury administracyjne i istotne informacje ogólnego zastosowania związane z handlem były publikowane i natychmiast dostępne dla każdej zainteresowanej osoby w łatwo dostępny sposób, w tym – w stosownych przypadkach – za pośrednictwem internetu.
2. Każda ze Stron niezwłocznie publikuje nowe przepisy i ogólne procedury dotyczące kwestii ułatwień celnych i ułatwień w handlu możliwie jak najwcześniej przed ich wejściem w życie oraz niezwłocznie publikuje wszelkie zmiany i wykładnię takich przepisów i procedur. Publikacja taka obejmuje:
 - (a) odpowiednie zawiadomienia o charakterze administracyjnym;
 - (b) procedury przywozowe, wywozowe i tranzytowe (w tym procedury obowiązujące w portach, portach lotniczych i innych punktach wprowadzenia) oraz wymagane formularze i dokumenty;
 - (c) stosowane stawki celne i wszelkiego rodzaju podatków od przywozu lub wywozu bądź nakładanych w związku z przywozem lub wywozem;
 - (d) opłaty i należności nakładane przez organy administracji publicznej lub na rzecz tych organów w związku z przywozem, wywozem lub tranzytem;
 - (e) przepisy dotyczące klasyfikacji lub wyceny produktów do celów celnych;

- (f) przepisy ustawowe, wykonawcze i administracyjne o zasięgu ogólnym dotyczące reguł pochodzenia;
- (g) ograniczenia lub zakazy przywozowe, wywozowe lub tranzytowe;
- (h) przepisy dotyczące kar za niedopełnienie formalności przywozowych, wywozowych lub tranzytowych;
- (i) procedury odwoławcze;
- (j) umowy lub części umów zawartych z dowolnym krajem lub krajami odnoszące się do przywozu, wywozu lub tranzytu;
- (k) procedury dotyczące zarządzania kontyngentami taryfowymi;
- (l) godziny pracy i procedury operacyjne urzędów celnych w portach i na przejściach granicznych oraz
- (m) punkty kontaktowe, do których kieruje się zapytania.

3. Każda ze Stron zapewnia rozsądny odstęp między publikacją nowych lub zmienionych przepisów i procedur oraz informacją o należnościach i opłatach a ich wejściem w życie.

4. Każda ze Stron udostępnia za pośrednictwem internetu następujące informacje:

- (a) opis procedur przywozu, wywozu i tranzytu, w tym procedur odwoławczych, informujący o praktycznych krokach niezbędnych do przywozu i wywozu oraz tranzytu;
- (b) formularze i dokumenty wymagane w przypadku przywozu na terytorium danej Strony, wywozu z tego terytorium lub tranzytu przez to terytorium; oraz
- (c) dane kontaktowe punktów informacyjnych.

Każda ze Stron zapewnia aktualizację opisów, formularzy, dokumentów i informacji, o których mowa w akapicie pierwszym lit. a), b) i c).

5. Każda ze Stron ustanawia lub utrzymuje co najmniej jeden punkt informacyjny w celu udzielenia w rozsądnym terminie odpowiedzi na zapytania rządów, przedsiębiorstw handlowych i innych zainteresowanych stron dotyczące ceł i innych kwestii związanych z handlem. Strony nie wymagają uiszczenia opłaty za udzielenie odpowiedzi na zapytania.

Artykuł CUSTMS.11: Interpretacje indywidualne

1. Każda ze Stron za pośrednictwem swoich organów celnych wydaje interpretacje indywidualne przysyłanych na wniosek przedsiębiorców, określając traktowanie, jakie należy przyznać danym towarom. Takie interpretacje wydawane są na piśmie lub w formie elektronicznej w określonym czasie i zawierają wszelkie niezbędne informacje zgodnie z przepisami Strony wydającej.

2. Interpretacje indywidualne są ważne przez okres co najmniej trzech lat od dnia rozpoczęcia ich ważności, chyba że interpretacja przestaje być zgodna z prawem lub zmieniły się fakty lub okoliczności, na których opiera się pierwotna interpretacja.

3. Strona może odmówić wydania interpretacji indywidualnej, jeżeli kwestia poruszona we wniosku podlega kontroli administracyjnej lub sądowej lub jeżeli wniosek nie odnosi się do zamierzonego wykorzystania interpretacji indywidualnej lub zamierzonego zastosowania procedury celnej. Jeżeli Strona odmawia wydania interpretacji indywidualnej, bezzwłocznie zawiadomi o tym na piśmie wnioskodawcę, podając ważne fakty oraz uzasadnienie takiej decyzji.

4. Każda ze Stron publikuje co najmniej:

- (a) wymogi dotyczące stosowania interpretacji indywidualnej, w tym informacje, które należy dostarczyć i format, w jakim mają być dostarczone;
- (b) termin wydawania interpretacji indywidualnej oraz
- (c) okres obowiązywania interpretacji indywidualnej.

5. Jeżeli Strona uchyla, zmienia lub unieważnia interpretację indywidualną, przekaze wnioskodawcy pisemne powiadomienie, podając ważne fakty oraz uzasadnienie takiej decyzji. Strona uchyla, zmienia lub unieważnia interpretacje indywidualne z mocą wsteczną wówczas, gdy interpretacja została wydana na podstawie niepełnych, nieprawidłowych, fałszywych lub wprowadzających w błąd informacji.

6. Wydana przez Stronę interpretacja indywidualna będzie wiążąca dla tej Strony w odniesieniu do wnioskodawcy, który wystąpił o jej wydanie. Strona może postanowić, że interpretacja indywidualna jest wiążąca dla wnioskodawcy.

7. Każda ze Stron na pisemny wniosek zainteresowanego zapewnia kontrolę interpretacji indywidualnej lub decyzji o jej zmianie, cofnięciu lub unieważnieniu.

8. Każda ze Stron podaje do wiadomości publicznej informacje dotyczące interpretacji indywidualnych, uwzględniając potrzebę ochrony informacji osobowych i poufnych informacji handlowych.

9. Interpretacje indywidualne są wydawane w odniesieniu do:

- a) klasyfikacji taryfowej towarów;
- b) pochodzenia towarów oraz
- c) wszelkich innych kwestii uzgodnionych przez Strony.

Artykuł CUSTMS.12: Agenci celni

Przepisy i procedury celne Strony nie mogą przewidywać wymogu obowiązkowego korzystania z agentów celnych lub innych pośredników. Każda ze Stron publikuje swoje środki dotyczące korzystania z usług agentów celnych. Każda ze Stron stosuje przejrzyste, niedyskryminujące i proporcjonalne zasady przy ewentualnym udzielaniu zezwoleń agentom celnym.

Artykuł CUSTMS.13: Inspekcje przedwysyłkowe

Strona nie wymaga obowiązkowego przeprowadzania inspekcji przedwysyłkowych zdefiniowanych w Porozumieniu WTO w sprawie inspekcji przedwysyłkowej ani żadnych innych inspekcji dokonywanych przez przedsiębiorstwa prywatne w miejscu przeznaczenia przed odprawą celną.

Artykuł CUSTMS.14: Kontrola i odwołanie

1. Każda ze Stron zapewnia skuteczne, szybkie, niedyskryminacyjne i łatwo dostępne procedury, które gwarantują prawo do odwołania od działań administracyjnych, interpretacji i decyzji organów celnych lub innych właściwych organów mających wpływ na przywóz lub wywóz towarów albo tranzyt towarów.
2. Procedury, o których mowa w ust. 1, obejmują:
 - (a) odwołanie na drodze administracyjnej do organu administracyjnego szczebla wyższego niż urzędnik lub urząd, który wydał decyzję, lub organu niezależnego od takiego urzędnika lub urzędu lub rewizję przez takiego urzędnika lub urząd oraz
 - (b) odwołanie się od decyzji lub jej rewizja na drodze sądowej.
3. Każda ze Stron zapewnia, aby w przypadku gdy decyzja w sprawie odwołania lub kontroli na mocy ust. 2 lit. a) nie została wydana w terminie przewidzianym w jej przepisach ustawowych i wykonawczych lub bez zbędnej zwłoki, strona powodowa miała prawo do dalszego odwołania się lub kontroli na drodze administracyjnej lub sądowej lub do jakiegokolwiek innego środka odwoławczego przed organem sądowym zgodnie z przepisami ustawowymi i wykonawczymi danej Strony.
4. Każda ze Stron zapewnia, aby strona powodowa otrzymała uzasadnienie decyzji administracyjnej, co ma umożliwić stronie powodowej skorzystanie w razie potrzeby z procedur odwoławczych lub kontroli sądowej.

Artykuł CUSTMS.15: Relacje ze środowiskiem biznesu

1. Każda ze Stron przeprowadza w odpowiednim terminie regularne konsultacje z przedstawicielami handlu na temat wniosków legislacyjnych i ogólnych procedur dotyczących kwestii ułatwień celnych i ułatwień w handlu. W tym celu każda ze Stron przeprowadza odpowiednie konsultacje między organami administracji a środowiskiem biznesu.
2. Każda ze Stron zapewnia, aby jej odpowiednie cła i związane z nimi wymogi oraz procedury zaspokajały w dalszym ciągu potrzeby środowiska handlowego, były zgodne z najlepszymi praktykami i w jak najmniejszym stopniu ograniczały wymianę handlową.

Artykuł CUSTMS.16: Odprawa czasowa

1. Do celów niniejszego artykułu „odprawa czasowa” oznacza procedurę celną, w ramach której określone towary, łącznie ze środkami transportu, mogą być przywiezione na obszar celny z warunkowym zwolnieniem od należności przywozowych i podatków oraz bez zastosowania wobec nich zakazów lub ograniczeń przywozowych o charakterze gospodarczym, pod warunkiem że towary te przywozi się w określonym celu i są one przeznaczone do powrotnego wywozu w określonym czasie bez poddawania ich jakimkolwiek zmianom, z wyjątkiem zwykłych ubytków spowodowanych użytkowaniem tych towarów.
2. Każda ze Stron udziela odprawy czasowej z całkowitym warunkowym zwolnieniem od należności przywozowych i podatków oraz bez stosowania zakazów lub ograniczeń przywozowych mających charakter gospodarczy, przewidzianych w jej przepisach ustawowych i wykonawczych, w odniesieniu do następujących kategorii towarów:

- (a) towary przeznaczone do wystawiania albo wykorzystania na wystawach, targach, kongresach lub podobnych imprezach (towary przeznaczone do wystawiania albo wykorzystania na imprezach; towary przeznaczone do wykorzystania w związku z wystawieniem produktów zagranicznych na imprezie; wyposażenie, łącznie z wyposażeniem do tłumaczenia ustnego, aparatura nagrywająca dźwięk i obraz, filmy o charakterze wychowawczym, naukowym lub kulturalnym, przeznaczone do wykorzystania na międzynarodowych zgromadzeniach, konferencjach lub kongresach); wyroby uzyskane przypadkowo podczas imprezy ubocznie z towarów przywiezionych czasowo, będące wynikiem zademonstrowania wystawianego urządzenia lub aparatury;
- (b) wyposażenie zawodowe (wyposażenie dla prasy albo do nadawania programów radiowych lub telewizyjnych, które jest potrzebne przedstawicielom prasy albo organizacji radiowych lub telewizyjnych udającym się na terytorium innego kraju w celu relacjonowania czy też nadania lub nagrania materiału dla określonych programów; wyposażenie kinematograficzne potrzebne osobie udającej się na terytorium innego kraju w celu zrealizowania określonego filmu lub filmów; każde inne wyposażenie potrzebne do wykonywania zajęcia zarobkowego, prac rzemieślniczych lub zawodu osobie udającej się na terytorium innego kraju w celu wykonania określonego zadania, o ile nie ma być wykorzystane do produkcji na skalę przemysłową lub do pakowania towarów albo też (z wyjątkiem narzędzi ręcznych) do eksploatacji bogactw naturalnych, budowy, naprawy lub konserwacji konstrukcji budowlanych czy też do wykonywania robót ziemnych i realizacji podobnych projektów; aparatura pomocnicza do wyposażenia wymienionego powyżej oraz akcesoria do tego wyposażenia); części składowe przywiezione w celu naprawy wyposażenia zawodowego odprawionego czasowo;
- (c) towary przywożone w związku z operacją handlową, których przywóz sam w sobie nie stanowi operacji handlowej (opakowania, które są przywożone pełne, które są przywożone w celu powrotnego wywozu jako puste lub pełne lub które są przywożone puste w celu powrotnego wywozu jako pełne; załadowane lub niezaładowane towarami kontenery, jak również części i wyposażenie kontenerów odprawionych czasowo, które są przywożone wraz z kontenerem w celu powrotnego wywozu oddzielnie lub wraz z innym kontenerem, bądź są przywożone oddzielnie w celu powrotnego wywozu z kontenerem oraz części zamienne przywożone w celu naprawy kontenerów, którym udzielono odprawy czasowej; palety; próbki; filmy reklamowe; inne towary przywożone w związku z operacją handlową);
- (d) towary przywożone w związku z operacją produkcyjną (matryce, klisze drukarskie, ryciny, formy, rysunki, plany, modele i inne podobne artykuły; przyrządy do pomiarów, kontroli i sprawdzania oraz inne podobne artykuły; specjalne narzędzia i przyrządy przywożone w celu wykorzystania podczas operacji produkcyjnej); zastępcze środki produkcji (przyrządy, aparatura i maszyny udostępniane klientowi przez dostawcę lub naprawiającego w związku z oczekiwaniem na dostawę lub naprawę podobnych towarów);
- (e) towary przywożone wyłącznie w celach oświatowych, naukowych lub kulturalnych (wyposażenie naukowe, materiały pedagogiczne, materiały o charakterze socjalnym dla marynarzy oraz wszelkie inne towary przywożone w związku z działalnością oświatową, naukową lub kulturalną); części zapasowe do wyposażenia naukowego i materiału pedagogicznego, któremu udzielono odprawy czasowej; narzędzia specjalnie przeznaczone do konserwacji, sprawdzania, dokonywania pomiarów lub naprawy takiego wyposażenia;
- (f) przedmioty osobistego użytku (wszystkie przedmioty, nowe lub używane, których podróżny może potrzebować z uzasadnionych powodów do osobistego użytku podczas podróży, biorąc

pod uwagę wszystkie okoliczności podróży, ale wyłączając wszelkie towary przywożone w celach handlowych); towary przywożone w celach sportowych (sprzęt sportowy i inne przedmioty do wykorzystania przez podróżnych w zawodach sportowych lub pokazach albo też do treningu na obszarze odprawy czasowej);

- (g) materiały reklamujące turystykę (towary przywożone w celu zachęcania ludności do odwiedzania obcego kraju, w szczególności w celu brania udziału w spotkaniach lub manifestacjach o charakterze kulturalnym, religijnym, turystycznym, sportowym lub zawodowym);
- (h) towary przywożone w celach humanitarnych (sprzęt medyczny, chirurgiczny i laboratoryjny oraz przesyłki towarów z pomocą, takie jak pojazdy i inne środki transportu, koce, namioty, domy z prefabrykatów lub inne towary pierwszej potrzeby, wysyłane jako pomoc dla dotkniętych klęską żywiołową lub podobnymi katastrofami) oraz
- (i) zwierzęta przywożone w określonych celach (ujeżdżanie, trening, reprodukcja, podkuwanie lub ważenie, leczenie weterynaryjne, przeprowadzenie prób (mając na przykład na względzie kupno), udział w imprezach o charakterze publicznym, wystawach, konkursach, zawodach lub pokazach, udział w spektaklach (zwierzęta utrzymywane w cyrku itp.), wyjazdy o charakterze turystycznym (włącznie ze zwierzętami domowymi podróżnych), wykonywanie określonych zadań (psy lub konie policyjne, psy do poszukiwań, psy przewodnicy itp.), akcje ratunkowe, okresowe pędzenie bydła lub wypas, wykonywanie pracy lub transportu, wykorzystanie do celów medycznych (dostarczanie jadu węży itp.).

3. Każda ze Stron, na potrzeby odprawy czasowej towarów, o których mowa w ust. 2, niezależnie od ich pochodzenia, przyjmuje karnety ATA i konwencje stambulskie wydane na terytorium drugiej Strony, zatwierdzone tam i gwarantowane przez stowarzyszenie należące do międzynarodowego łańcucha gwarancji, poświadczone przez właściwe organy i ważne na obszarze celnym Strony dokonującej przywozu.

Artykuł CUSTMS 17. Pojedynczy punkt kontaktowy

Strony dążą do ustanowienia pojedynczego punktu kontaktowego, umożliwiającego przedsiębiorstwom handlowym składanie dokumentów lub wymaganych danych dla uczestniczących organów lub służb w związku z przywozem, wywozem lub tranzytem towarów za pośrednictwem jednego punktu wprowadzenia.

Artykuł CUSTMS 18. Ułatwienie ruchu ro-ro

1. Ze względu na dużą liczbę przepraw morskich, w szczególności duże natężenie ruchu ro-ro między obszarami celnymi Stron, Strony postanawiają współpracować w celu ułatwienia takiego ruchu, jak również innych alternatywnych rodzajów ruchu.

2. Strony uznają:

- (a) prawo każdej ze Stron do przyjmowania w ramach ich odpowiednich ram prawnych formalności i procedur celnych ułatwiających handel w odniesieniu do ruchu między Stronami; oraz
- (b) prawo portów, organów portowych i operatorów portowych do działania, w ramach porządków prawnych odpowiednich Stron, zgodnie ze swoimi zasadami oraz modelami operacyjnymi i biznesowymi.

3. W tym celu Strony:
 - a) przyjmują lub utrzymują procedury umożliwiające przedstawienie dokumentacji przywózowej oraz innych wymaganych informacji, w tym manifestów, w celu zapoczątkowania procedury przed przybyciem towarów, mając na uwadze szybsze zwolnienie towarów po ich przybyciu; oraz
 - b) zobowiązują się ułatwić przedsiębiorstwom korzystanie z procedury tranzytowej, w tym z uproszczeń procedury tranzytowej przewidzianych w Konwencji o wspólnej procedurze tranzytowej.
4. Strony zgodnie postanawiają wspierać współpracę między swoimi organami celnymi w odniesieniu do dwustronnych tras morskich oraz prowadzić wymianę informacji na temat funkcjonowania portów obsługujących ruch między Stronami oraz na temat mających zastosowanie przepisów i procedur. Będą podawać do wiadomości publicznej informacje na temat wprowadzonych przez nie środków i procesów ustanowionych przez porty w celu ułatwienia takiego ruchu oraz propagować wśród przedsiębiorstw wiedzę w tym zakresie.

Artykuł CUSTMS.19: Współpraca administracyjna w zakresie VAT i wzajemna pomoc przy odzyskiwaniu podatków i ceł

Właściwe organy Stron współpracują ze sobą w celu zapewnienia przestrzegania przepisów dotyczących VAT oraz odzyskiwania wierzytelności dotyczących podatków i ceł zgodnie z Protokołem o współpracy administracyjnej oraz zwalczaniu oszustw w dziedzinie podatku od wartości dodanej oraz o wzajemnej pomocy przy odzyskiwaniu wierzytelności dotyczących podatków i ceł.

Artykuł CUSTMS. 20: Specjalny Komitet Handlowy ds. Współpracy Celnej i Reguł Pochodzenia

1. Specjalny Komitet Handlowy ds. Współpracy Celnej i Reguł Pochodzenia:
 - a) przeprowadza regularne konsultacje; oraz
 - b) w odniesieniu do przeglądu postanowień załącznika CUSTMS-1 [Upoważnieni przedsiębiorcy]:
 - (i) wspólnie zatwierdza uczestników programów w celu określenia mocnych i słabych stron we wdrażaniu załącznika CUSTMS-1 [Upoważnieni przedsiębiorcy]; oraz
 - (ii) wymienia poglądy na temat danych, które mają być wymieniane, oraz traktowania przedsiębiorców.
2. Specjalny Komitet Handlowy ds. Współpracy Celnej i Reguł Pochodzenia może przyjmować decyzje lub zalecenia:
 - a) dotyczące wymiany informacji celnych, wzajemnego uznawania technik zarządzania ryzykiem, norm i kontroli ryzyka, środków bezpieczeństwa stosowanych przez organy celne, interpretacji indywidualnych, wspólnego podejścia do ustalania wartości celnej oraz dotyczące innych kwestii związanych z wykonaniem postanowień niniejszego rozdziału;
 - b) dotyczące zasad automatycznej wymiany informacji, o której mowa w art. 10 [Automatyczna wymiana informacji] Protokołu o wzajemnej pomocy administracyjnej w sprawach celnych, oraz dotyczące innych kwestii związanych z wykonaniem tego Protokołu;

- c) dotyczące wszelkich kwestii związanych z wykonaniem załącznika CUSTMS-1 [Upoważnieni przedsiębiorcy]; oraz
- d) dotyczące procedur konsultacji ustanowionych w art. ORIG.26 [Odmowa preferencyjnego traktowania taryfowego] we wszelkich kwestiach technicznych lub administracyjnych związanych z wdrażaniem rozdziału 2 [Reguły pochodzenia] niniejszego tytułu, w tym w sprawie uwag interpretacyjnych mających na celu zapewnienie jednolitego zarządzania regułami pochodzenia.

Artykuł CUSTMS.21: Zmiany

1. Rada Partnerstwa może zmienić:

- a) załącznik CUSTMS-1 [Upoważnieni przedsiębiorcy, Protokół o wzajemnej pomocy administracyjnej w sprawach celnych] oraz wykaz towarów określony w CUSTMS.16 [Odprawa czasowa] ust. 2; oraz
- b) Protokół w sprawie współpracy administracyjnej i zwalczania oszustw w dziedzinie podatku od wartości dodanej oraz w sprawie wzajemnej pomocy przy odzyskiwaniu wierzytelności dotyczących podatków i ceł.

2. Specjalny Komitet Handlowy ds. Współpracy Administracyjnej w dziedzinie VAT oraz Odzyskiwania Podatków i Ceł może zmienić wartość, o której mowa w art. 33 ust. 4 Protokołu w sprawie współpracy administracyjnej i zwalczania oszustw w dziedzinie podatku od wartości dodanej oraz w sprawie wzajemnej pomocy przy odzyskiwaniu wierzytelności dotyczących podatków i ceł.

TYTUŁ II: USŁUGI I INWESTYCJE

Rozdział 1: Postanowienia ogólne

Artykuł SERVIN.1.1: Cel i zakres

- 1. Strony potwierdzają swoje zobowiązanie do stworzenia klimatu sprzyjającego rozwojowi handlu i inwestycji między nimi.
- 2. Strony potwierdzają prawo do wprowadzania regulacji na swoich terytoriach w celu osiągnięcia uzasadnionych celów polityki, takich jak: ochrona zdrowia publicznego; usługi społeczne; edukacja publiczna; bezpieczeństwo; środowisko, w tym zmiana klimatu; moralność publiczna; ochrona socjalna lub ochrona konsumentów; prywatność i ochrona danych lub promowanie i ochrona różnorodności kulturowej.
- 3. Niniejszy tytuł nie ma zastosowania do środków odnoszących się do osób fizycznych Strony starających się o dostęp do rynku pracy drugiej Strony ani do środków dotyczących narodowości lub obywatelstwa, stałego pobytu czy też stałego zatrudnienia.
- 4. Niniejszy tytuł nie uniemożliwia Stronie stosowania środków regulujących wjazd lub pobyt czasowy osób fizycznych na jej terytorium, w tym środków niezbędnych do ochrony integralności granic i zapewnienia zorganizowanego przemieszczania się osób fizycznych przez jej granice, pod warunkiem że środki takie nie są stosowane w sposób niweczący lub naruszający korzyści przypadające drugiej Stronie na mocy postanowień niniejszego tytułu. Sam fakt wymagania wizy od

osób fizycznych pochodzących tylko z niektórych państw nie jest uznawany za niweczący lub naruszający korzyści wynikające z niniejszego Tytułu.

5. Niniejszy tytuł ten nie ma zastosowania do:

- (a) przewozów lotniczych lub powiązanych usług wspierających przewozy lotnicze⁶, innych niż:
 - (i) usługi w zakresie naprawy i obsługi technicznej statków powietrznych;
 - (ii) usługi komputerowego systemu rezerwacji;
 - (iii) obsługa naziemna
 - (iv) następujące usługi świadczone z wykorzystaniem załogowych statków powietrznych, z zastrzeżeniem zgodności z odpowiednimi przepisami ustawowymi i wykonawczymi Stron dotyczącymi dopuszczania statków powietrznych na ich terytorium, opuszczania przez nie terytorium i prowadzenia działalności w jego obrębie: gaszenie pożarów z powietrza; loty szkoleniowe; opryski; dokonywanie pomiarów; tworzenie map; fotografowanie; oraz inne wykonywane z powietrza usługi rolnicze, przemysłowe i inspekcyjne; oraz
 - (v) sprzedaż i marketing usług transportu lotniczego;
- (b) usług audiowizualnych
- (c) krajowego kabotażu morskiego⁷; oraz
- (d) transport wodny śródlądowy.

6. Tytuł ten nie ma zastosowania do żadnego środka Strony w odniesieniu do zamówień publicznych na towary lub usługi zakupione do celów rządowych, a nie w celu komercyjnej odsprzedaży lub w celu wykorzystania w dostarczaniu towarów lub świadczeniu usług w sprzedaży

⁶ Przewozy lotnicze lub powiązane usługi wspierające przewozy lotnicze obejmują między innymi następujące usługi: transport lotniczy; usługi świadczone przy użyciu statku powietrznego, którego głównym celem nie jest transport towarów lub pasażerów, takie jak: gaszenie pożarów z powietrza, loty szkoleniowe, loty widokowe, opryski, dokonywanie pomiarów, tworzenie map, fotografowanie, skoki spadochronowe, holowanie szybowców, wycinka drzew i prace budowlane z użyciem helikoptera, a także inne wykonywane z powietrza usługi rolnicze, przemysłowe i inspekcyjne; wynajem statków powietrznych z załogą; oraz usługi w zakresie eksploatacji portu lotniczego.

⁷ Krajowy kabotaż morski obejmuje: w odniesieniu do Unii – bez uszczerbku dla zakresu działalności, która może być uznana za kabotaż na mocy odnośnego ustawodawstwa krajowego – transport pasażerów lub towarów między portem lub punktem znajdującym się w państwie członkowskim a innym portem lub punktem znajdującym się w tym samym państwie członkowskim, w tym na jego szelfie kontynentalnym, zgodnie z Konwencją Narodów Zjednoczonych o prawie morza przyjętą w Montego Bay na Jamajce w dniu 10 grudnia 1982 r., oraz ruch rozpoczynający się i kończący w tym samym porcie lub punkcie znajdującym się w państwie członkowskim; w odniesieniu do Zjednoczonego Królestwa – transport pasażerów lub towarów między portem lub punktem znajdującym się w Zjednoczonym Królestwie a innym portem lub punktem znajdującym się w Zjednoczonym Królestwie, w tym na jego szelfie kontynentalnym, zgodnie z Konwencją Narodów Zjednoczonych o prawie morza przyjętą w Montego Bay na Jamajce w dniu 10 grudnia 1982 r., oraz ruch rozpoczynający się i kończący w tym samym porcie lub punkcie znajdującym się w Zjednoczonym Królestwie.

komercyjnej, niezależnie od tego, czy zamówienie to jest „zamówieniem objętym niniejszą Umową” w rozumieniu art. PPROC.2 [Włączenie niektórych postanowień GPA i zamówień objętych niniejszą Umową].

7. Z wyłączeniem art. SERVIN.2.6 [Wymogi dotyczące wyników] niniejszy tytuł nie ma zastosowania do subsydiów lub dotacji udzielanych przez Strony, w tym pożyczek, gwarancji i ubezpieczeń wspieranych przez rząd.

Artykuł SERVIN.1.2: Definicje

Na użytek niniejszego tytułu:

- (a) „działania prowadzone w ramach wykonywania władzy publicznej” oznaczają działania, w tym świadczone usługi, które nie są realizowane na zasadach komercyjnych ani w ramach konkurencji z jednym przedsiębiorcą lub większą ich liczbą⁸;
- (b) „usługi w zakresie naprawy i obsługi technicznej statków powietrznych” oznaczają takie działania, które są podejmowane na statku powietrznym lub w jego części, gdy jest on wycofany z użytku, i nie obejmują tzw. obsługi liniowej;
- (c) „usługi komputerowego systemu rezerwacji” oznaczają usługi świadczone przy użyciu systemów komputerowych zawierających informacje o rozkładach lotów przewoźników lotniczych, dostępności oraz opłatach i zasadach pobierania opłat, za pomocą których to systemów można dokonywać rezerwacji lub wystawiać bilety;
- (d) „przedsiębiorstwo objęte niniejszą Umową” oznacza przedsiębiorstwo na terytorium Strony ustanowione zgodnie z lit. h) przez inwestora drugiej Strony, zgodnie z obowiązującym prawem, istniejące w dniu wejścia w życie niniejszej Umowy lub ustanowione po tej dacie;
- (e) „transgraniczny handel usługami” oznacza świadczenie usług:
 - (i) z terytorium jednej Strony na terytorium drugiej Strony lub
 - (ii) na terytorium jednej Strony na rzecz usługobiorcy pochodzącego z terytorium drugiej Strony;
- (f) „działalność gospodarcza” oznacza wszelką działalność o charakterze przemysłowym, handlowym lub zawodowym lub działalność rzemieślniczą, w tym świadczenie usług, z wyjątkiem działań prowadzonych w ramach wykonywania władzy publicznej;
- (g) „przedsiębiorstwo” oznacza osobę prawną, oddział lub przedstawicielstwo osoby prawnej;
- (h) „zakładanie przedsiębiorstw” oznacza ustanowienie lub nabycie osoby prawnej, między innymi w oparciu o udział kapitałowy, lub założenie oddziału lub przedstawicielstwa na terytorium Strony w celu ustanowienia lub utrzymania trwałych powiązań gospodarczych;

⁸ Dla większej pewności należy wyjaśnić, że w przypadku gdy termin „działania prowadzone w ramach wykonywania władzy publicznej” stosowany jest w odniesieniu do środków Strony, które mają wpływ na świadczenie usług, obejmuje „usługi świadczone w związku z wykonywaniem władzy publicznej” zgodnie z definicją zawartą w art. SERVIN.1.2 [Definicje] lit. p).

- (i) „obsługa naziemna” oznacza świadczenie w porcie lotniczym, na podstawie wynagrodzenia lub umowy, takich usług, jak: reprezentowanie przedsiębiorstw lotniczych, usługi w zakresie administracji i nadzoru; obsługa pasażerów; obsługa bagażu; obsługa ramp; usługi gastronomiczne; obsługa towarów i przesyłek; zaopatrzenie statków powietrznych w materiały napędowe; obsługa oraz sprzątanie statków powietrznych; transport naziemny oraz operacje lotnicze, czynności administracyjne związane z załogą i planowanie lotów; obsługa naziemna nie obejmuje: własnej obsługi naziemnej; ochrony; naprawy i obsługi technicznej statku powietrznego; lub eksploatacja niezbędnej scentralizowanej infrastruktury portu lotniczego, takiej jak: urządzenia odladzające, systemy dystrybucji paliwa, systemy obsługi bagażu i systemy transportu wewnątrzlotniskowego, lub zarządzania tą infrastrukturą;
- (j) „inwestor Strony” oznacza osobę fizyczną lub prawną, która zamierza założyć lub założyła przedsiębiorstwo zgodnie z lit. h), na terytorium drugiej Strony;
- (k) „osoba prawna Strony”⁹ oznacza:
- (i) w odniesieniu do Unii:
 - A) osobę prawną utworzoną lub zorganizowaną na mocy przepisów prawa Unii lub co najmniej jednego z jej państw członkowskich i prowadzącą na terytorium Unii istotną działalność gospodarczą rozumianą przez Unię Europejską, zgodnie z jej notyfikacją Traktatu ustanawiającego Wspólnotę Europejską do WTO (WT/REG39/1), jako równoznaczną z pojęciem „skutecznego i trwałego powiązania” z gospodarką państwa członkowskiego Unii Europejskiej, czemu poświęcony jest art. 54 Traktatu o funkcjonowaniu Unii Europejskiej (TFUE); oraz
 - B) przedsiębiorstwa żeglugowe mające siedzibę poza Unią i kontrolowane przez osoby fizyczne z państwa członkowskiego, których statki są zarejestrowane w państwie członkowskim i pływają pod jego banderą;
 - (ii) w odniesieniu do Zjednoczonego Królestwa:
 - A) osobę prawną utworzoną lub zorganizowaną na mocy prawa Zjednoczonego Królestwa i prowadzącą znaczące operacje gospodarcze na terytorium Zjednoczonego Królestwa; oraz
 - B) przedsiębiorstwa żeglugowe mające siedzibę poza Zjednoczonym Królestwem i kontrolowane przez osoby fizyczne ze Zjednoczonego Królestwa, których statki są zarejestrowane w Zjednoczonym Królestwie i pływają pod jego banderą;
- (l) „działalność” oznacza prowadzenie i utrzymywanie przedsiębiorstwa, zarządzanie nim, korzystanie z niego, a także jego sprzedaż lub rozporządzenie nim w inny sposób;

⁹ Dla większej pewności należy wyjaśnić, że przedsiębiorstwa żeglugowe, o których mowa w niniejszym punkcie, uznaje się za osoby prawne Strony wyłącznie w odniesieniu do ich działalności związanej ze świadczeniem usług transportu morskiego.

- (m) „kwalifikacje zawodowe” oznaczają kwalifikacje poświadczone dokumentem potwierdzającym posiadanie kwalifikacji, doświadczenia zawodowego lub inne poświadczenie kompetencji;
- (n) „sprzedaż i marketing usług transportu lotniczego” oznaczają możliwość swobodnej sprzedaży i swobodnego wprowadzania do obrotu własnych usług z zakresu transportu lotniczego przez danego przewoźnika lotniczego, które obejmują wszystkie aspekty marketingu, takie jak badanie rynku, reklama i dystrybucja, ale nie obejmują wyceny usług transportu lotniczego ani mających zastosowanie warunków;
- (o) „usługa” oznacza jakąkolwiek usługę w jakimkolwiek sektorze z wyjątkiem usług świadczonych w związku z wykonywaniem władzy publicznej;
- (p) „usługi świadczone w związku z wykonywaniem władzy publicznej” oznaczają wszelkie usługi, które nie są świadczone na zasadach komercyjnych ani w ramach konkurencji z co najmniej jednym usługodawcą;
- (q) „usługodawca” oznacza osobę fizyczną lub prawną, która zamierza świadczyć lub świadczy usługi;
- (r) „usługodawca Strony” oznacza osobę fizyczną lub prawną Strony, która zamierza świadczyć lub świadczy usługi.

Artykuł SERVIN.1.3: Odmowa przyznania korzyści

1. Strona może odmówić korzyści wynikających z niniejszego tytułu oraz z tytułu IV [Przepływy kapitału, płatności, transfery i tymczasowe środki ochronne] niniejszego działu inwestorowi lub usługodawcy drugiej Strony, lub przedsiębiorstwu objętemu niniejszą Umową, jeżeli Strona odmawiająca przyjmuje lub zachowuje środki służące utrzymaniu międzynarodowego pokoju i bezpieczeństwa, w tym ochrony praw człowieka, które:

- (a) zakazują transakcji z tym inwestorem, usługodawcą lub przedsiębiorstwem objętym niniejszą Umową lub
- (b) zostałyby naruszone lub pominięte, gdyby korzyści wynikające z niniejszego tytułu oraz z tytułu IV [Przepływy kapitału, płatności, transfery i tymczasowe środki ochronne] niniejszego działu zostały przyznane temu inwestorowi, usługodawcy lub przedsiębiorstwu objętemu niniejszą Umową, również w przypadku, gdy środki te zabraniają transakcji z osobą fizyczną lub prawną, która jest ich właścicielem lub sprawuje nad nimi kontrolę.

2. Dla większej pewności, ust. 1 ma zastosowanie do tytułu IV [Przepływy kapitału, płatności, transfery i tymczasowe środki ochronne] niniejszego działu w zakresie, w jakim odnosi się on do usług lub inwestycji, w odniesieniu do których Strona odmówiła korzyści wynikających z niniejszego tytułu.

Artykuł SERVIN.1.4: Przegląd

1. Mając na uwadze wprowadzenie ewentualnych zmian postanowień niniejszego tytułu i zgodnie ze swoimi zobowiązaniami wynikającymi z umów międzynarodowych, Strony dokonują przeglądu swoich ram prawnych dotyczących handlu usługami i inwestycji, w tym niniejszej Umowy, zgodnie z art. FINPROV.3 [Przegląd].

2. Strony starają się, w stosownych przypadkach, dokonać przeglądu niezgodnych z wymogami środków i rezerwacji określonych w załączniku SERVIN-1 [Obowiązujące środki], załączniku SERVIN-2 [Przyszłe środki], załączniku SERVIN-3 [Osoby odbywające wizyty służbowe do celów zakładania przedsiębiorstwa, osoby przeniesione wewnątrz przedsiębiorstwa i osoby odbywające krótkoterminowe wizyty służbowe] oraz załączniku SERVIN-4 [Usługodawcy umowni i niezależni specjaliści] oraz czynności związanych z osobami odbywającymi krótkoterminowe wizyty służbowe określonych w załączniku SERVIN-3 [Osoby odbywające wizyty służbowe do celów zakładania przedsiębiorstwa, osoby przeniesione wewnątrz przedsiębiorstwa i osoby odbywające krótkoterminowe wizyty służbowe] w celu uzgodnienia ewentualnych zmian leżących w ich wspólnym interesie.

3. Niniejszy artykuł nie ma zastosowania do usług finansowych.

Rozdział 2: Liberalizacja inwestycji

Artykuł SERVIN.2.1: Zakres

Niniejszy rozdział ma zastosowanie do środków Strony, które dotyczą zakładania przedsiębiorstwa w celu prowadzenia działalności gospodarczej i tego przedsiębiorstwa przez:

- (a) inwestorów drugiej Strony;
- (b) przedsiębiorstwa objęte niniejszą Umową oraz
- (c) do celów art. SERVIN.2.6 [Wymogi dotyczące wyników] każdego przedsiębiorstwa na terytorium Strony przyjmującego lub utrzymującego ten środek.

Artykuł SERVIN.2.2: Dostęp do rynku

Strona nie może przyjmować ani utrzymywać, w odniesieniu do zakładania przedsiębiorstwa przez inwestora pochodzącego z terytorium drugiej Strony lub przez przedsiębiorstwo objęte niniejszą Umową, ani na całym swoim terytorium, ani na podstawie podziału terytorialnego, środków, które:

- (a) nakładają ograniczenia odnoszące się do:
 - (i) liczby przedsiębiorstw, które mogą prowadzić określoną działalność gospodarczą, czy to w postaci kontyngentów liczbowych, monopolów, praw wyłącznych, czy też wymogu wykonania testu potrzeb ekonomicznych;
 - (ii) całkowitej wartości transakcji lub aktywów, w postaci kontyngentów liczbowych lub wymogu wykonania testu potrzeb ekonomicznych;
 - (iii) całkowitej liczby transakcji lub całkowitej wielkości produkcji wyrażonych jako określone jednostki liczbowe, w postaci kontyngentów lub wymogu wykonania testu potrzeb ekonomicznych¹⁰; ¹¹

¹⁰ Art. SERVIN 2.2 [Dostęp do rynku] lit. a) ppkt (i)–(iii) nie obejmują środków wprowadzonych w celu ograniczenia produkcji produktów rolnych lub produktów rybołówstwa.

¹¹ Art. SERVIN 2.2 [Dostęp do rynku] lit. a) ppkt (iii) nie obejmuje środków Strony ograniczających nakłady na dostawy usług.

- (iv) udziału kapitału zagranicznego, w postaci górnego progu procentowego ograniczającego udziały zagranicznych podmiotów albo całkowitą wartość inwestycji zagranicznych w ujęciu indywidualnym lub zbiorczym lub
 - (v) całkowitej liczby osób fizycznych, które mogą być zatrudnione w danym sektorze lub które przedsiębiorstwo może zatrudniać i które są niezbędne do prowadzenia działalności gospodarczej i bezpośrednio związane z jej prowadzeniem, w postaci kontyngentów liczbowych lub wymogu wykonania testu potrzeb ekonomicznych lub
- (b) stanowią ograniczenie lub wymagają szczególnego rodzaju podmiotowości prawnej lub spółki joint venture, poprzez które inwestor drugiej Strony może prowadzić działalność gospodarczą.

Artykuł SERVIN.2.3: Traktowanie narodowe

1. Każda ze Stron przyznaje inwestorom drugiej Strony i przedsiębiorstwom objętym niniejszą Umową traktowanie nie mniej korzystne od traktowania, jakie Strona ta przyznaje, w podobnych sytuacjach, własnym inwestorom i ich przedsiębiorstwom, w odniesieniu do działalności na jej terytorium.
2. Traktowanie przyznane przez Stronę na mocy ust. 1 oznacza:
 - (a) w odniesieniu do regionalnego lub lokalnego szczebla władz Zjednoczonego Królestwa Wielkiej Brytanii i Irlandii Północnej, traktowanie nie mniej korzystne niż najkorzystniejsze traktowanie przyznane, w podobnych sytuacjach, przez ten szczebel władzy inwestorom ze Zjednoczonego Królestwa Wielkiej Brytanii i Irlandii Północnej oraz ich przedsiębiorstwom na jego terytorium oraz
 - (b) w odniesieniu do rządu lub państwa członkowskiego Unii Europejskiej, traktowanie nie mniej korzystne niż najkorzystniejsze traktowanie przyznane, w podobnych sytuacjach, przez ten rząd inwestorom tego państwa członkowskiego i ich przedsiębiorstwom na jego terytorium.

Artykuł SERVIN.2.4: Zasada największego uprzywilejowania

1. Każda ze Stron przyznaje inwestorom drugiej Strony i przedsiębiorstwom objętym niniejszą Umową traktowanie nie mniej korzystne od traktowania, jakie Strona ta przyznaje, w podobnych sytuacjach, inwestorom z państw trzecich oraz ich przedsiębiorstwom, w odniesieniu do działalności na jej terytorium.
2. Każda ze Stron przyznaje inwestorom drugiej Strony i przedsiębiorstwom objętym niniejszą Umową traktowanie nie mniej korzystne od traktowania, jakie Strona ta przyznaje, w podobnych sytuacjach, inwestorom z państw trzecich oraz ich przedsiębiorstwom, w odniesieniu do działalności na jej terytorium.
3. Ustępów 1 i 2 nie należy interpretować jako zobowiązujących Stronę do rozszerzenia na inwestorów drugiej Strony i przedsiębiorstwa objęte niniejszą Umową traktowania wynikającego z:
 - (a) umowy międzynarodowej w sprawie unikania podwójnego opodatkowania lub innej umowy międzynarodowej lub innego ustalenia międzynarodowego odnoszących się całkowicie lub głównie do opodatkowania; lub
 - (b) środków, w których przewidziano uznanie między innymi norm lub kryteriów dotyczących upoważniania, licencjonowania lub certyfikacji osoby fizycznej lub przedsiębiorstwa do

prowadzenia działalności gospodarczej, lub uznanie środków ostrożnościowych, o których mowa w ust. 3 załącznika do GATS dotyczącego usług finansowych.

4. Dla większej pewności należy wyjaśnić, że „traktowanie”, o którym mowa w ust. 1 i 2, nie obejmuje procedur dotyczących rozstrzygnięcia sporów inwestycyjnych między inwestorami a państwami przewidzianych w innych umowach międzynarodowych.

5. Dla większej pewności należy wyjaśnić, że istnienie przepisów materialnych w innych umowach międzynarodowych zawartych przez Stronę z państwem trzecim lub sama formalna transpozycja tych przepisów do prawa wewnętrznego w zakresie, w jakim jest to konieczne do włączenia ich do wewnętrznego porządku prawnego, nie stanowią same w sobie „traktowania”, o którym mowa w ust. 1 i 2. Środki Strony na podstawie tych postanowień mogą stanowić takie traktowanie i tym samym spowodować naruszenie niniejszego artykułu.

Artykuł SERVIN.2.5: Kadra kierownicza wyższego szczebla i zarząd

Strona nie wymaga, aby przedsiębiorstwo objęte niniejszą Umową powoływało na stanowiska w kadrze zarządzającej, kierowniczej lub w zarządzie osoby fizyczne posiadające określone obywatelstwo.

Artykuł SERVIN.2.6: Wymogi dotyczące wyników

1. Strona nie nakłada i nie egzekwuje żadnego z następujących wymogów, ani też nie egzekwuje podjętych zobowiązań, w związku z zakładaniem przedsiębiorstwa lub działalnością dowolnego przedsiębiorstwa na jej terytorium:

- (a) wywozu określonego poziomu lub odsetka towarów lub usług;
- (b) osiągnięcia określonego poziomu lub odsetka udziału wewnętrznego;
- (c) nabycia, wykorzystywania lub przyznawania preferencji towarom produkowanym lub usługom świadczonym na jej terytorium lub nabywaniu towarów lub usług od osób fizycznych lub prawnych lub wszelkich innych podmiotów na jej terytorium;
- (d) powiązania w jakikolwiek sposób wolumenu lub wartości przywozu z wolumenem lub wartością wywozu lub z kwotą wpływów w walucie obcej związanych z danym przedsiębiorstwem;
- (e) ograniczenia na jej terytorium sprzedaży towarów lub usług, które są produkowane lub świadczone przez to przedsiębiorstwo, poprzez powiązanie tej sprzedaży w jakikolwiek sposób z wolumenem lub wartością jej wywozu lub wpływów w walucie obcej;
- (f) przekazywania lub zapewnienia dostępu do technologii, procesu produkcyjnego lub innej zastrzeżonej wiedzy osobie fizycznej lub prawnej lub każdemu innemu podmiotowi działającemu na jej terytorium¹²;
- (g) dostarczania wyłącznie z terytorium tej Strony towaru wyprodukowanego lub usługi świadczonej przez przedsiębiorstwo na określony rynek regionalny lub światowy;

¹² Dla większej pewności należy wyjaśnić, że art. SERVIN 2.6 [Wymogi dotyczące wyników] ust. 1 lit. f) nie narusza postanowień art. DIGIT.12 [Przeniesienie lub udostępnienie kodu źródłowego].

- (h) zlokalizowania siedziby głównej w konkretnym rejonie świata, który jest szerszy niż terytorium Strony lub rynek światowy na jej terytorium;
- (i) zatrudniania określonej liczby lub odsetka osób fizycznych tej Strony;
- (j) osiągnięcia danego poziomu lub wartości prac badawczo-rozwojowych na terytorium Strony;
- (k) ograniczenia wywozu lub sprzedaży na wywóz lub
- (l) w odniesieniu do wszelkich umów licencyjnych obowiązujących w czasie, kiedy wymóg ten jest nakładany lub egzekwowany lub gdy egzekwowane jest zobowiązanie, lub w odniesieniu do wszelkich przyszłych umów licencyjnych zawartych dobrowolnie między przedsiębiorstwem a osobą fizyczną lub prawną lub też dowolnym innym podmiotem na terytorium Strony, jeżeli wymóg jest nakładany lub egzekwowany lub egzekwowane jest zobowiązanie, w sposób, który stanowi bezpośrednią ingerencję w tę umowę licencyjną przez wykonywanie pozasądowej władzy publicznej Strony, przyjęcia:
 - (i) stawki lub kwoty opłaty licencyjnej poniżej pewnego poziomu lub
 - (ii) określonego okresu obowiązywania umowy licencyjnej.

Niniejsza litera nie ma zastosowania w przypadku, gdy umowa licencji zawierana jest między przedsiębiorstwem a Stroną. Do celów niniejszej litery „umowa licencji” oznacza każdą umowę dotyczącą udzielania licencji na technologię, proces produkcji lub inną prawnie zastrzeżoną wiedzę.

2. Strona nie uzależnia otrzymania lub dalszego otrzymywania korzyści, które są związane z zakładaniem przedsiębiorstwa lub działalnością jakiegokolwiek przedsiębiorstwa na jej terytorium, od wywiązania się z któregokolwiek z poniższych wymogów:

- (a) osiągnięcia określonego poziomu lub odsetka udziału wewnętrznego;
- (b) nabycia lub wykorzystania towarów produkowanych lub usług świadczonych na terytorium Strony lub przyznania preferencji względem takich towarów lub usług, lub też nabycia towarów lub usług od osób fizycznych lub prawnych bądź innych podmiotów na terytorium Strony;
- (c) powiązania w jakikolwiek sposób wolumenu lub wartości przywozu z wolumenem lub wartością wywozu lub z kwotą wpływów w walucie obcej związanych z danym przedsiębiorstwem;
- (d) ograniczenia na jej terytorium sprzedaży towarów lub usług, które są produkowane lub świadczone przez to przedsiębiorstwo, poprzez powiązanie tej sprzedaży w jakikolwiek sposób z wolumenem lub wartością jej wywozu lub wpływów w walucie obcej lub
- (e) ograniczenia wywozu lub sprzedaży eksportowej.

3. Postanowień ust. 2 nie można interpretować jako uniemożliwiających Stronie uzależnienie otrzymania lub dalszego otrzymywania korzyści związanych z działalnością jakiegokolwiek przedsiębiorstwa na jej terytorium od wywiązania się z wymogu ulokowania produkcji, świadczenia usług, szkolenia lub zatrudnienia pracowników, budowy lub rozbudowy poszczególnych zakładów lub prowadzenia prac badawczo-rozwojowych na jej terytorium.

4. Postanowienia ust. 1 lit. f) i l) nie mają zastosowania, gdy:
- (a) sąd, sąd administracyjny lub urząd ds. konkurencji na podstawie prawa konkurencji Strony nałożyły lub wyegzekwowały wymóg lub wyegzekwowały zobowiązanie w celu zapobieżenia ograniczeniu lub zakłóceniu konkurencji lub zarządzenia takim ograniczeniu lub zakłóceniu; lub
 - (b) Strona zezwala na korzystanie z prawa własności intelektualnej zgodnie z art. 31 lub 31bis porozumienia TRIPS lub przyjmuje lub utrzymuje środki wymagające ujawnienia danych lub informacji zastrzeżonych, które wchodzą w zakres art. 39 ust. 3 porozumienia TRIPS i są z nim zgodne.
5. Do wymogów dotyczących kwalifikacji towarów lub usług w odniesieniu do udziału w programach wspierania eksportu i pomocy zagranicznej nie stosuje się postanowień ust. 1 lit. a)–c) i ust. 2 lit. a)–b).
6. Dla większej przejrzystości należy zaznaczyć, że niniejszy artykuł nie wyklucza egzekwowania przez właściwe organy Strony jakiegokolwiek zobowiązania podjętego między osobami innymi niż Strona, które nie było bezpośrednio lub pośrednio nałożone lub wymagane przez tę Stronę.
7. Dla większej pewności należy wyjaśnić, że ust. 2 lit. a) i b) nie mają zastosowania do wymogów nałożonych przez Stronę dokonującą przywozu w odniesieniu do składu towarów, który jest niezbędny, aby uznać je za kwalifikujące się do taryf lub kontyngentów preferencyjnych.
8. Ust. 1 lit. l) nie ma zastosowania, jeżeli wymóg został nałożony lub wyegzekwowany lub zobowiązanie zostało wyegzekwowane przez organ sądowy jako godziwe wynagrodzenie na mocy prawa autorskiego Strony.
9. Strona nie nakłada ani nie egzekwuje żadnego środka niezgodnego z jej zobowiązaniami wynikającymi z Porozumienia w sprawie środków dotyczących inwestycji i związanych z handlem (TRIMs), nawet jeżeli środek taki został wymieniony przez tę Stronę w ZAŁĄCZNIKU SERVIN-1 [Obowiązujące środki] lub w ZAŁĄCZNIKU SERVIN-2 [Przyszłe środki].
10. Dla większej pewności należy wyjaśnić, że niniejszego artykułu nie należy interpretować jako wymagającego od Strony zezwolenia na świadczenie określonej usługi w wymiarze transgranicznym, jeżeli Strona ta przyjmuje lub utrzymuje ograniczenia lub zakazy dotyczące takiego świadczenia usług, które są zgodne z zastrzeżeniami, warunkami lub kwalifikacjami określonymi w odniesieniu do sektora, podsektora lub działalności wymienionych w ZAŁĄCZNIKU SERVIN-1 [Obowiązujące środki] lub ZAŁĄCZNIKU SERVIN-2 [Przyszłe środki].
11. Spełnienie warunku uzyskania lub dalszego uzyskiwania korzyści, o których mowa w ust. 2, nie stanowi wymogu ani zobowiązania lub zobowiązania do celów ust. 1.

Artykuł SERVIN.2.7: Środki niespełniające wymogów i wyjątki

1. Art. SERVIN.2.2 [Dostęp do rynku], SERVIN.2.3 [Traktowanie narodowe], SERVIN.2.4 [Zasada największego uprzywilejowania], SERVIN.2.5 [Kadra kierownicza wyższego szczebla i zarząd] oraz SERVIN.2.6 [Wymogi dotyczące wyników] nie mają zastosowania do:
- (a) wszelkich istniejących środków niezgodnych Strony na poziomie:
 - (i) w odniesieniu do Unii:

- A) Unii, zgodnie z wykazem Unii w załączniku SERVIN.1 [Obowiązujące środki];
 - B) władz centralnych państwa członkowskiego, zgodnie z wykazem Unii w załączniku SERVIN.1 [Obowiązujące środki];
 - C) władz regionalnych państwa członkowskiego, zgodnie z wykazem Unii w załączniku SERVIN.1 [Obowiązujące środki]; lub
 - D) władz lokalnych, innych niż wskazanych w lit. C) oraz
- (ii) w odniesieniu do Zjednoczonego Królestwa:
- A) władz centralnych, zgodnie z wykazem Zjednoczonego Królestwa w załączniku SERVIN.1 [Obowiązujące środki];
 - B) [władz regionalnych], zgodnie z wykazem Zjednoczonego Królestwa w załączniku SERVIN.1 [Obowiązujące środki];
- lub
- C) władz lokalnych;
- (b) dalszego stosowania lub szybkiego przedłużenia obowiązywania wszelkich środków niespełniających wymogów, o których mowa w lit. a), lub
- (c) zmiany środka niespełniającego wymogów, o których mowa w lit. a) i b) niniejszego ustępu, pod warunkiem że nie zmniejsza to jego zgodności, istniejącej bezpośrednio przed zmianą, z art. SERVIN.2.2 [Dostęp do rynku], art. SERVIN.2.3 [Traktowanie narodowe], art. SERVIN.2.4 [Klauzula najwyższego uprzywilejowania], art. SERVIN.2.5 [Kadra kierownicza wyższego szczebla i zarząd] lub art. SERVIN.2.6 [Wymogi dotyczące wyników].

2. Art. SERVIN.2.2 [Dostęp do rynku], SERVIN.2.3 [Traktowanie narodowe], art. SERVIN 2.4 [Klauzula najwyższego uprzywilejowania], art. SERVIN.2.5 [Kadra kierownicza wyższego szczebla i zarząd] lub art. SERVIN.2.6 [Wymogi dotyczące wyników] nie mają zastosowania do środka Strony, który jest zgodny z zastrzeżeniami, warunkami lub kwalifikacjami określonymi w odniesieniu do sektora, podsektora lub działalności wymienionych w załączniku SERVIN.2 [Przyszłe środki].

3. Art. SERVIN.2.3 [Traktowanie narodowe] i 2.4 [Klauzula najwyższego uprzywilejowania] nie mają zastosowania do żadnego środka, który stanowi wyjątek lub odstępstwo od art. 3 lub 4 porozumienia TRIPS, jak szczegółowo określono w art. 3–5 niniejszej Umowy.

4. Dla większej pewności należy wyjaśnić, że art. SERVIN.2.3 [Traktowanie narodowe] oraz art. 2.4 [Klauzula najwyższego uprzywilejowania] nie należy interpretować jako uniemożliwiających Stronie określanie wymogów informacyjnych, między innymi do celów statystycznych, w związku z zakładaniem lub prowadzeniem działalności przez inwestorów drugiej Strony lub przedsiębiorstw objętych niniejszą Umową, pod warunkiem że nie stanowi to sposobu na uchylenie się od zobowiązań tej Strony wynikających z tych artykułów.

Rozdział 3: Transgraniczny handel usługami

Artykuł SERVIN.3.1: Zakres

Niniejszy rozdział ma zastosowanie do środków Strony, które wywierają wpływ na transgraniczny handel usługami świadczonymi przez usługodawców drugiej Strony.

Artykuł SERVIN.3.2: Dostęp do rynku

Strona nie przyjmuje ani nie utrzymuje, zarówno na całym swoim terytorium, jak i na podstawie podziału terytorialnego, środków, które:

- (a) nakładają ograniczenia odnoszące się do:
 - (i) liczby usługodawców, którzy mogą świadczyć określoną usługę, bez względu na to, czy ma ona charakter kwot liczbowych, monopoli, wyłączności na dostawy usług czy wymogu testu potrzeb ekonomicznych;
 - (ii) łącznej wartości transakcji usługowych lub aktywów w formie kwot liczbowych lub do wymogu przeprowadzenia testu potrzeb ekonomicznych lub
 - (iii) łącznej liczby operacji usługowych lub łącznego wolumenu wykonanych usług wyrażonych jako określone jednostki liczbowe w formie kwot lub wymogu wykonania testu potrzeb ekonomicznych¹³ lub
- b) szczególnych rodzajów podmiotowości lub spółek joint venture, za pośrednictwem których usługodawca może świadczyć usługi.

Artykuł SERVIN.3.3: Obecność lokalna

Strona nie może wymagać od usługodawcy drugiej Strony ustanowienia ani prowadzenia przedsiębiorstwa lub posiadania siedziby na jej terytorium jako warunku transgranicznego świadczenia usługi.

Artykuł SERVIN.3.4: Traktowanie narodowe

1. Każda ze Stron przyznaje usługom i usługodawcom drugiej Strony traktowanie nie mniej korzystne od tego, jakie przyznaje w podobnych warunkach własnym usługom i usługodawcom.
2. Strona może spełniać wymóg określony w ust.1 poprzez przyznanie usługom i usługodawcom drugiej Strony traktowania z formalnego punktu widzenia identycznego z tym, które stosuje wobec własnych podobnych usług i usługodawców, lub od niego różnego z formalnego punktu widzenia.
3. Traktowanie identyczne lub różne z formalnego punktu widzenia uważane jest za mniej korzystne, jeżeli zmienia ono warunki konkurencji na korzyść usług lub usługodawców pochodzących z terytorium danej Strony w porównaniu z podobnymi usługami lub usługodawcami drugiej Strony.

¹³ Art. SERVIN 3.2 [Dostęp do rynku] lit. a) ppkt (iii) nie obejmuje środków Strony ograniczających nakłady na dostawy usług.

4. Żadne z postanowień niniejszego artykułu nie może być interpretowane jako wymagające od którejkolwiek ze Stron rekompensaty za nieodłączne niekorzystne czynniki konkurencji, które wynikają z faktu, że odnośne usługi lub usługodawcy pochodzą z zagranicy.

Artykuł SERVIN.3.5: Zasada największego uprzywilejowania

1. Każda ze Stron przyznaje usługom i usługodawcom drugiej Strony traktowanie nie mniej korzystne od tego, jakie przyznaje w podobnych warunkach usługom i usługodawcom z państwa trzeciego.

2. Ustępu 1 nie należy interpretować jako zobowiązującego Stronę do rozszerzenia na usługi i usługodawców drugiej Strony korzystniejszego traktowania wynikającego z:

- (a) umowy międzynarodowej w sprawie unikania podwójnego opodatkowania lub innej umowy międzynarodowej lub innego ustalenia międzynarodowego odnoszących się całkowicie lub głównie do opodatkowania; lub
- (b) środków, w których przewidziano uznanie między innymi norm lub kryteriów dotyczących upoważniania, licencjonowania lub certyfikacji osoby fizycznej lub przedsiębiorstwa do prowadzenia działalności gospodarczej, lub środków ostrożnościowych, o których mowa w ust. 3 załącznika do GATS dotyczącego usług finansowych.

3. Dla większej pewności należy wyjaśnić, że istnienie przepisów materialnych w innych umowach międzynarodowych zawartych przez Stronę z państwem trzecim lub sama formalna transpozycja tych postanowień do prawa wewnętrznego w zakresie, w jakim jest to konieczne do włączenia ich do wewnętrznego porządku prawnego, nie stanowią same w sobie „traktowania”, o którym mowa w ust. 1. Środki Strony na podstawie tych postanowień mogą stanowić takie traktowanie i tym samym spowodować naruszenie niniejszego artykułu.

Artykuł SERVIN.3.6: Środki niespełniające wymogów

1. Postanowienia art. SERVIN.3.2 [Dostęp do rynku], art. SERVIN.3.3 [Obecność lokalna], art. SERVIN.3.4 [Traktowanie narodowe] oraz art. SERVIN.3.5 [Klauzula najwyższego uprzywilejowania] nie mają zastosowania do:

(a) wszelkich istniejących środków niezgodnych Strony na poziomie:

(i) w odniesieniu do Unii:

- A) Unii, zgodnie z wykazem Unii w załączniku SERVIN-1 [Obowiązujące środki];
- B) władz centralnych państwa członkowskiego, zgodnie z wykazem Unii w załączniku SERVIN-1 [Obowiązujące środki];
- C) władz regionalnych państwa członkowskiego, zgodnie z wykazem Unii w załączniku SERVIN-1 [Obowiązujące środki]; lub
- D) władz lokalnych, innych niż wskazanych w lit. C) oraz

(ii) w odniesieniu do Zjednoczonego Królestwa:

- A) władz centralnych, zgodnie z wykazem Zjednoczonego Królestwa w załączniku SERVIN-1 [Obowiązujące środki];
 - B) władz regionalnych, zgodnie z wykazem Zjednoczonego Królestwa w załączniku SERVIN-1 [Obowiązujące środki]; lub
 - C) władz lokalnych;
- (b) dalszego stosowania lub szybkiego przedłużenia obowiązywania wszelkich środków niespełniających wymogów, o których mowa w lit. a), lub
- (c) zmiany środka niespełniającego wymogów, o których mowa w lit. a) i b) niniejszego ustępu, w zakresie, w jakim nie zmniejsza ona jego zgodności, istniejącej bezpośrednio przed zmianą, z art. SERVIN.3.2 [Dostęp do rynku], SERVIN.3.3 [Obecność lokalna], SERVIN.3.4 [Traktowanie narodowe] i SERVIN.3.5 [Klauzula najwyższego uprzywilejowania], w brzmieniu obowiązującym bezpośrednio przed tą zmianą.
2. Postanowienia art. SERVIN.3.2 [Dostęp do rynku], SERVIN.3.3 [Obecność lokalna], SERVIN.3.4 [Traktowanie narodowe] i SERVIN.3.5 [Klauzula najwyższego uprzywilejowania] nie mają zastosowania do wszelkich środków Strony zgodnych z zastrzeżeniami, warunkami lub kwalifikacjami określonymi w odniesieniu do sektora, podsektora lub działalności wymienionych w załączniku SERVIN-2 [Przyszłe środki].

Rozdział 4: Przyjazd i czasowy pobyt osób fizycznych odbywających wizyty służbowe

Artykuł SERVIN.4.1: Zakres i definicje

1. Niniejszy rozdział ma zastosowanie do środków Strony, które wpływają na prowadzenie działalności gospodarczej w związku z przyjazdem i czasowym pobytem na jej terytorium osób fizycznych drugiej Strony, które odbywają wizyty służbowe do celów zakładania przedsiębiorstwa, osób świadczących usługi kontraktowe, osób wykonujących wolne zawody, osób przeniesionych wewnątrz przedsiębiorstwa oraz osób odbywających krótkoterminowe wizyty służbowe.
2. W zakresie nieobjętym niniejszym rozdziałem stosuje się wszystkie wymogi przewidziane w prawie danej Strony dotyczące wjazdu i czasowego pobytu osób fizycznych, w tym przepisy ustawowe i wykonawcze dotyczące okresu pobytu.
3. Niezależnie od postanowień niniejszego rozdziału nadal mają zastosowanie przepisy prawa obowiązujące na terytorium danej Strony dotyczące pracy i zabezpieczenia społecznego, w tym również przepisy ustawowe i wykonawcze dotyczące płacy minimalnej i układów zbiorowych.
4. Zobowiązania dotyczące przyjazdu i pobytu czasowego osób fizycznych odbywających wizyty służbowe nie mają zastosowania do przypadków, w których celem lub skutkiem wjazdu i pobytu czasowego jest ingerowanie lub wpłynięcie w inny sposób na wynik sporu zbiorowego albo negocjacji pracowniczych lub kierowniczych, lub zatrudnienie osób fizycznych uczestniczących w takim sporze.
5. Do celów niniejszego rozdziału:
- (a) „osoby odbywające wizyty służbowe do celów zakładania przedsiębiorstwa” oznaczają osoby fizyczne pracujące na wyższych stanowiskach w ramach osoby prawnej Strony, które:

- (i) są odpowiedzialne za założenie przedsiębiorstwa takiej osoby prawnej na terytorium drugiej Strony;
 - (ii) nie oferują ani nie świadczą usług, ani nie prowadzą działalności gospodarczej innej niż działalność wymagana do celów zakładania przedsiębiorstwa oraz oraz
 - (iii) nie otrzymują wynagrodzenia ze źródła znajdującego się na terytorium drugiej Strony;
- (b) „usługodawcy umowni” oznaczają osoby fizyczne zatrudnione przez osobę prawną jednej ze Stron (nie będącą agencją zajmującą się usługami rekrutacji i pozyskiwania personelu), która nie ma siedziby na terytorium drugiej Strony i która zawarła w dobrej wierze umowę na okres nie dłuższy niż 12 miesięcy na świadczenie usług na rzecz klienta końcowego na terytorium drugiej Strony, wymagających czasowego pobytu jej pracowników, którzy:
- (i) zaoferowali ten sam rodzaj usług co pracownicy osoby prawnej przez okres nie krótszy niż jeden rok bezpośrednio poprzedzający datę złożenia wniosku o wjazd i pobyt czasowy;
 - (ii) mają, na dzień wskazany w umowie, co najmniej trzyletnie doświadczenie zawodowe, uzyskane po osiągnięciu pełnoletności, w sektorze działalności, który jest przedmiotem umowy, posiadają wykształcenie wyższe lub kwalifikacje potwierdzające posiadanie wiedzy na równoważnym poziomie oraz kwalifikacje zawodowe wymagane zgodnie z prawem do wykonywania takiej działalności na terytorium drugiej Strony¹⁴ oraz
 - (iii) nie otrzymują wynagrodzenia ze źródła znajdującego się na terytorium drugiej Strony;
- (c) „osoby wykonujące wolny zawód” oznaczają osoby fizyczne świadczące usługi i prowadzące działalność na własny rachunek na terytorium Strony, które:
- (i) nie posiadają przedsiębiorstwa na terytorium drugiej Strony;
 - (ii) zawarły w dobrej wierze umowę (inną niż za pośrednictwem agencji świadczącej usługi rekrutacji i pozyskiwania personelu) na okres nie dłuższy niż 12 miesięcy na świadczenie usług na rzecz klienta końcowego na terytorium drugiej Strony, wymagających ich czasowej obecności oraz
 - (iii) na dzień złożenia wniosku o wjazd i pobyt czasowy mają co najmniej sześcioletnie doświadczenie zawodowe związane z daną działalnością, wykształcenie wyższe lub kwalifikacje potwierdzające wiedzę na równoważnym poziomie oraz kwalifikacje zawodowe wymagane zgodnie z prawem do wykonywania takiej działalności na terytorium drugiej Strony¹⁵;
- (d) „osoby przeniesione wewnątrz przedsiębiorstwa” oznaczają osoby fizyczne, które:

¹⁴ Jeżeli wykształcenie lub kwalifikacje nie zostały uzyskane na terytorium Strony, na którym świadczona jest usługa, Strona ta może ocenić, czy są one równoważne z wyższym wykształceniem wymaganym na jej terytorium.

¹⁵ Jeżeli wykształcenie lub kwalifikacje nie zostały uzyskane na terytorium Strony, na którym świadczona jest usługa, Strona ta może ocenić, czy są one równoważne z wyższym wykształceniem wymaganym na jej terytorium.

- (i) zostały zatrudnione przez osobę prawną jednej ze Stron lub były jej współnikami przez okres bezpośrednio poprzedzający datę przeniesienia wewnątrz przedsiębiorstwa, nie krótszy niż jeden rok w przypadku kadry kierowniczej i specjalistów oraz nie krótszy niż sześć miesięcy w przypadku pracowników odbywających staż;
 - (ii) w momencie składania wniosku zamieszkują poza terytorium drugiej Strony;
 - (iii) są czasowo przeniesione do przedsiębiorstwa osoby prawnej na terytorium drugiej Strony, które jest członkiem tej samej grupy co osoba prawna, z której pochodzi, w tym jej przedstawicielstwa, filii, oddziału lub spółki dominującej¹⁶ oraz
 - (iv) należą do jednej z następujących kategorii:
 - A) kadra kierownicza¹⁷;
 - B) specjaliści; lub
 - C) pracownicy odbywający staż;
- (e) „kierownik” oznacza osobę fizyczną pracującą na wyższym stanowisku, która zajmuje się przede wszystkim zarządzaniem przedsiębiorstwem na terytorium drugiej Strony, podlegającą ogólnemu nadzorowi lub kierownictwu głównie ze strony zarządu lub udziałowców przedsiębiorstwa, lub osób o podobnej funkcji, i której obowiązki obejmują:
- (i) kierowanie przedsiębiorstwem lub jego departamentem lub działem;
 - (ii) nadzór i kontrolę pracy innych pracowników odpowiedzialnych za nadzór i zarządzanie oraz sprawujących funkcje techniczne oraz
 - (iii) decyzje dotyczące zatrudniania, zwalniania lub innych działań związanych z zarządzaniem personelem;
- (f) „specjalista” oznacza osobę fizyczną posiadającą specjalistyczną wiedzę, która jest istotna dla obszarów działalności przedsiębiorstwa, technik lub zarządzania, ocenianą z uwzględnieniem nie tylko wiedzy właściwej dla danego przedsiębiorstwa, ale również tego, czy dana osoba posiada wysokie kwalifikacje, w tym odpowiednie doświadczenie zawodowe w zakresie danego rodzaju pracy lub działalności wymagających szczególnej wiedzy technicznej, łącznie z akredytacją w przypadku zawodu regulowanego; oraz
- (g) „pracownik odbywający staż” oznacza osobę fizyczną posiadającą dyplom ukończenia studiów wyższych, która jest czasowo przenoszona, aby rozwijać swoją karierę zawodową lub przejść szkolenie w zakresie technik lub metod prowadzenia działalności gospodarczej i otrzymuje wynagrodzenie w trakcie trwania przeniesienia¹⁸.

¹⁶ Kadra kierownicza i specjaliści mogą być poproszeni o udokumentowanie swoich kwalifikacji zawodowych i doświadczenia niezbędnego do pracy na rzecz osoby prawnej, do której są delegowani.

¹⁷ Mimo że kadra kierownicza nie wykonuje bezpośrednio zadań dotyczących faktycznego świadczenia usług, nie stanowi to jednak przeszkody w wykonywaniu przez nią, w ramach wykonywania obowiązków opisanych powyżej, wszelkich zadań, które mogą być niezbędne do świadczenia usług.

¹⁸ Przedsiębiorstwo otrzymujące pomoc może zostać zobowiązane do przedłożenia programu szkolenia

6. Umowa o świadczenie usług, o której mowa w ust. 5 lit. b) i c), musi być zgodna z wymogami prawa obowiązującego na terytorium Strony, na którym umowa jest realizowana.

Artykuł SERVIN.4.2: Osoby przeniesione wewnątrz przedsiębiorstwa i osoby odbywające wizyty służbowe do celów zakładania przedsiębiorstwa

1. Z zastrzeżeniem stosownych warunków i kwalifikacji określonych w ZAŁĄCZNIKU SERVIN-3 [Zastrzeżenia dla osób odbywających wizyty służbowe do celów zakładania przedsiębiorstwa, osób przeniesionych wewnątrz przedsiębiorstwa i osób odbywających krótkoterminowe wizyty służbowe]:

(a) każda ze Stron zezwala na:

- (i) wjazd i pobyt czasowy osób przeniesionych wewnątrz przedsiębiorstwa;
- (ii) wjazd i pobyt czasowy osób odbywających wizyty służbowe do celów zakładania przedsiębiorstwa bez wymogu uzyskania zezwolenia na pracę lub zastosowania innych procedur wymagających uprzedniego zezwolenia i mających podobny cel; oraz
- (iii) zatrudnienie na swoim terytorium osób przeniesionych wewnątrz przedsiębiorstwa drugiej Strony;

(b) Strona nie utrzymuje ani nie przyjmuje ograniczeń w postaci kontyngentów określonych liczbowo lub testów potrzeb ekonomicznych w odniesieniu do całkowitej liczby osób fizycznych, które w określonym sektorze mają pozwolenie na wjazd w charakterze osób odbywających wizyty służbowe do celów zakładania przedsiębiorstwa lub które inwestor drugiej Strony może zatrudnić jako osoby przeniesione wewnątrz przedsiębiorstwa, albo na podstawie podziału terytorialnego, albo na podstawie całego swojego terytorium; oraz

(c) każda ze Stron przyznaje osobom przeniesionym wewnątrz przedsiębiorstwa i osobom odbywającym wizyty służbowe do celów zakładania przedsiębiorstwa reprezentującym drugą Stronę, podczas ich czasowego pobytu na swoim terytorium, traktowanie nie mniej korzystne od tego, które przyznaje, w podobnych sytuacjach, osobom fizycznym pochodzącym ze swojego terytorium.

2. Dopuszczalna długość pobytu wynosi maksymalnie trzy lata w przypadku kadry kierowniczej i specjalistów, jeden rok w przypadku pracowników odbywających staż oraz 90 dni w okresie sześciu miesięcy w przypadku osób odbywających wizyty służbowe do celów zakładania przedsiębiorstwa.

Artykuł SERVIN.4.3: Osoby odbywające krótkoterminowe wizyty służbowe

1. Z zastrzeżeniem odpowiednich warunków i kwalifikacji określonych w załączniku SERVIN-3 [Osoby odbywające wizyty służbowe do celów zakładania przedsiębiorstwa, osoby przeniesione wewnątrz przedsiębiorstwa i osoby odbywające krótkoterminowe wizyty służbowe] każda ze Stron zezwala na przyjazd i czasowy pobyt osób odbywających krótkoterminowe wizyty służbowe reprezentujących drugą Stronę do celów wykonywania czynności wymienionych w załączniku SERVIN-3 [Osoby odbywające wizyty służbowe do celów zakładania przedsiębiorstwa, pracownicy

obejmującego okres pobytu, aby uzyskać uprzednią zgodę na pobyt, wykazując, że jego celem jest szkolenie. W przypadku AT, CZ, DE, FR, ES, HU i LT szkolenie musi być powiązane z uzyskanym dyplomem ukończenia studiów wyższych.

przenoszeni wewnątrz przedsiębiorstwa i osoby odbywające krótkoterminowe wizyty służbowe], z zastrzeżeniem następujących warunków:

- (a) osoby odbywające krótkoterminowe wizyty służbowe nie prowadzą sprzedaży swoich towarów ani nie świadczą usług na rzecz ogółu społeczeństwa;
- (b) osoby odbywające krótkoterminowe wizyty służbowe nie otrzymują na swoją rzecz wynagrodzenia ze źródła zlokalizowanego na terytorium Strony, gdzie przebywają czasowo oraz
- (c) osoby odbywające krótkoterminowe wizyty służbowe nie świadczą usług w ramach umowy zawartej między osobą prawną niemającą siedziby na terytorium Strony, na którym przebywają czasowo, a klientem na tym terytorium, z wyjątkiem przypadków przewidzianych w załączniku SERVIN-3 [Osoby odbywające wizyty służbowe do celów zakładania przedsiębiorstwa, osoby przeniesione wewnątrz przedsiębiorstwa i osoby odbywające krótkoterminowe wizyty służbowe].

2. O ile w załączniku SERVIN-3 [Osoby odbywające wizyty służbowe do celów zakładania przedsiębiorstwa, osoby przeniesione wewnątrz przedsiębiorstwa i osoby odbywające krótkoterminowe wizyty służbowe] nie określono inaczej, Strona zezwala na wjazd osób odbywających krótkoterminowe wizyty służbowe bez wymogu posiadania zezwolenia na pracę, testu potrzeb ekonomicznych lub innych procedur uprzedniej zgody o podobnym zamiarze.

3. Jeżeli osoby odbywające krótkoterminowe wizyty służbowe reprezentujące jedną ze Stron są zaangażowane w świadczenie usług na rzecz klienta na terytorium Strony, na którym przebywają czasowo zgodnie z załącznikiem SERVIN-3 [Osoby odbywające wizyty służbowe do celów zakładania przedsiębiorstwa, osoby przeniesione wewnątrz przedsiębiorstwa i osoby odbywające krótkoterminowe wizyty służbowe], Strona ta przyznaje im, w odniesieniu do świadczenia tej usługi, traktowanie nie mniej korzystne niż traktowanie, które w podobnych sytuacjach przyznaje własnym usługodawcom.

4. Dopuszczalny czas pobytu wynosi do 90 dni w dowolnym okresie 6 miesięcy.

Artykuł SERVIN.4.4: Usługodawcy umowni i osoby wykonujące wolny zawód

1. W odniesieniu do sektorów, podsektorów i działalności określonych w załączniku SERVIN-4 [Usługodawcy umowni i osoby wykonujące wolny zawód] i z zastrzeżeniem odpowiednich warunków i kwalifikacji w nim określonych:

- (a) Strona zezwala na wjazd i czasowy pobyt na jej terytorium usługodawców umownych i osób wykonujących wolny zawód;
- (b) Strona nie przyjmuje ani nie utrzymuje ograniczeń w postaci kontyngentów określonych liczbowo lub testu potrzeb ekonomicznych w odniesieniu do całkowitej liczby usługodawców umownych i osób wykonujących wolny zawód pochodzących z terytorium drugiej Strony, którym zezwolono na wjazd i pobyt czasowy oraz
- (c) każda ze Stron przyznaje usługodawcom umownym i osobom wykonującym wolny zawód pochodzącym z terytorium drugiej Strony, w odniesieniu do usług świadczonych przez nich na jej terytorium, traktowanie nie mniej korzystne od tego, które zapewnia w podobnych okolicznościach krajowym usługodawcom.

2. Dostęp przyznany na mocy niniejszego artykułu odnosi się wyłącznie do usługi będącej przedmiotem umowy i nie uprawnia do stosowania tytułu zawodowego Strony, na której terytorium usługa jest świadczona.

3. Liczba osób objętych umową o świadczenie usług nie może być większa niż jest to niezbędne do wykonania umowy, zgodnie z przepisami prawa Strony, na której terytorium usługa jest świadczona.

4. Dopuszczalny czas pobytu nie może przekraczać łącznie 12 miesięcy lub okresu obowiązywania umowy, w zależności od tego, który z tych okresów będzie krótszy.

Artykuł SERVIN.4.5: Środki niespełniające wymogów

W zakresie, w jakim dany środek ma wpływ na czasowy pobyt osób fizycznych odbywających wizyty służbowe, art. SERVIN.4.2 [Osoby przeniesione wewnątrz przedsiębiorstwa i osoby odbywające wizyty służbowe do celów zakładania przedsiębiorstwa] ust. 1 lit. b) i c), art. SERVIN.4.3 [Osoby odbywające krótkoterminowe wizyty służbowe] ust. 3 oraz art. SERVIN.4.4 [Usługodawcy umowni i osoby wykonujące wolny zawód] ust. 1 lit. b) i c) nie mają zastosowania do:

(a) wszelkich istniejących środków niezgodnych Strony na poziomie:

(i) w odniesieniu do Unii:

- A) Unii, zgodnie z wykazem Unii w załączniku SERVIN-1 [Obowiązujące środki];
- B) władz centralnych państwa członkowskiego, zgodnie z wykazem Unii w załączniku SERVIN-1 [Obowiązujące środki];
- C) władz regionalnych państwa członkowskiego, zgodnie z wykazem Unii w załączniku SERVIN-1 [Obowiązujące środki]; lub
- D) władz lokalnych, innych niż wskazanych w lit. C) oraz

(ii) w odniesieniu do Zjednoczonego Królestwa:

- A) władz centralnych, zgodnie z wykazem Zjednoczonego Królestwa w załączniku SERVIN-1 [Obowiązujące środki];
- B) [władz regionalnych], zgodnie z wykazem Zjednoczonego Królestwa w załączniku SERVIN-1 [Obowiązujące środki]; lub
- C) władz lokalnych;

(b) dalszego stosowania lub szybkiego przedłużenia obowiązywania wszelkich środków niespełniających wymogów, o których mowa w lit. a),

(c) zmiany środka niespełniającego wymogów, o których mowa w lit. a) i b) niniejszego artykułu, w zakresie, w jakim nie zmniejsza ona jego zgodności, istniejącej bezpośrednio przed zmianą, z art. SERVIN.4.2 [Osoby przeniesione wewnątrz przedsiębiorstwa i osoby odbywające wizyty służbowe do celów zakładania przedsiębiorstwa] ust. 1 lit. b) i c), art. SERVIN.4.3 [Osoby

odbywające krótkoterminowe wizyty służbowe] ust. 3 i art. SERVIN 4.4 [Usługodawcy umowni i osoby wykonujące wolny zawód] ust. 1 lit. b) i c). lub

- (d) wszelkich środków Strony zgodnych z warunkami lub kwalifikacjami określonymi w załączniku SERVIN-2 [Przyszłe środki].

Artykuł SERVIN.4.6: Przejrzystość

1. Każda ze Stron udostępnia publicznie informacje na temat odpowiednich środków dotyczących wjazdu i czasowego pobytu osób fizycznych drugiej Strony, o których to środkach mowa w art. SERVIN.4.1 [Zakres i definicje] ust. 1.

2. Informacje, o których mowa w ust. 1, obejmują, w zakresie w jakim jest to możliwe, następujące informacje odnoszące się do wjazdu i czasowego pobytu osób fizycznych:

- (a) kategorii wiz, pozwoleń lub wszelkich podobnych rodzajów zezwolenia w odniesieniu do wjazdu i pobytu czasowego;
- (b) wymaganych dokumentów oraz warunków, jakie należy spełnić;
- (c) sposobu złożenia wniosku i możliwości jego złożenia, np. w urzędzie konsularnym lub w internecie;
- (d) opłat za wnioski oraz orientacyjnego terminu rozpatrzenia wniosku;
- (e) maksymalną długość pobytu na podstawie każdego rodzaju zezwolenia opisanego w lit. a);
- (f) warunków możliwego przedłużenia lub odnowienia;
- (g) przepisy dotyczące towarzyszących osób pozostających na utrzymaniu;
- (h) dostępnych procedur przeglądu i odwołania oraz
- (i) odpowiednie przepisy ogólnego zastosowania odnoszące się do czasowego przyjazdu i pobytu osób fizycznych odbywających wizyty służbowe.

3. W odniesieniu do informacji, o których mowa w ust. 1 i 2, każda ze Stron dokłada starań, aby bezzwłocznie informować drugą Stronę o wprowadzeniu wszelkich nowych wymogów i procedur lub zmian w wymogach i procedurach, mających wpływ na bieżące wnioski o przyznanie prawa do wjazdu, pobytu czasowego oraz, w stosownych przypadkach, zezwolenie na pracę na terytorium pierwszej Strony.

Rozdział 5: Ramy regulacyjne

Sekcja 1: Regulacje wewnętrzne

Artykuł SERVIN.5.1: Zakres i definicje

1. Niniejsza sekcja ma zastosowanie do środków wprowadzanych przez Strony w odniesieniu do wymogów i procedur w zakresie licencjonowania, wymogów i procedur dotyczących kwalifikacji oraz formalności i norm technicznych, które mają wpływ na:

- (a) transgraniczny handel usługami;

- (b) zakładanie lub działalność przedsiębiorstw lub
- (c) świadczenie usługi przez osobę fizyczną jednej Strony przebywającą na terytorium drugiej Strony, jak określono w art. SERVIN.4.1 [Zakres i definicje].

Niniejsza sekcja ma zastosowanie wyłącznie do tych środków dotyczących norm technicznych, które mają wpływ na obrót usługami. Do celów niniejszej sekcji termin „normy techniczne” nie obejmuje regulacyjnych lub wykonawczych norm technicznych mających zastosowanie do usług finansowych.

2. Niniejsza sekcja nie ma zastosowania do wymogów i procedur w zakresie licencjonowania, a także wymogów i procedur dotyczących kwalifikacji oraz norm technicznych dotyczących środka:

- (a) który nie jest zgodny z art. SERVIN.2.2 [Dostęp do rynku] lub art. 2.3 [Traktowanie narodowe] i o którym mowa w art. SERVIN.2.7 [Środki niespełniające wymogów i wyjątki] ust. 1 lit. a)–c) lub art. SERVIN.3.2 [Dostęp do rynku], art. SERVIN.3.3 [Obecność lokalna] lub art. SERVIN.3.4 [Traktowanie narodowe] i o którym mowa w art. SERVIN.3.6 [Środki niespełniające wymogów] ust. 1 lit. a)–c) lub w art. SERVIN 4.2 [Osoby przeniesione wewnątrz przedsiębiorstwa i osoby odbywające wizyty służbowe do celów zakładania przedsiębiorstwa] ust. 1 lit. b) i c), lub art. SERVIN 4.3 [Osoby odbywające krótkoterminowe wizyty służbowe] ust. 3, lub art. SERVIN 4.4 [Usługodawcy umowni oraz osoby wykonujące wolny zawód] ust. 1 lit. b) i c) i o którym mowa w art. SERVIN 4.5 [Środki niespełniające wymogów] ust. 1; lub
- (b) o których mowa w art. SERVIN.2.7 [środki niespełniające wymogów i wyjątki] ust. 2 lub art. SERVIN.3.6 [Środki niespełniające wymogów] ust. 2.

3. Do celów niniejszej sekcji:

- (a) „zezwolenie” oznacza udzielenie pozwolenia na prowadzenie działalności, o której mowa w ust. 1 lit. a)–c), wynikającej z procedury, której musi przestrzegać osoba fizyczna lub prawna w celu wykazania zgodności z wymogami w zakresie licencjonowania, wymogami dotyczącymi kwalifikacji, normami technicznymi lub formalnościami do celów uzyskania, utrzymania lub przedłużenia tego pozwolenia; oraz
- (b) „właściwy organ” oznacza organ administracji centralnej, regionalnej lub lokalnej bądź podmiot pozarządowy uczestniczący w sprawowaniu władzy delegowanej przez organy administracji centralnej, regionalnej lub lokalnej, odpowiedzialny za podejmowanie decyzji dotyczących zezwoleń, o których mowa w lit. a).

Artykuł SERVIN.5.2: Składanie wniosków

Każda ze Stron nie wymaga, w zakresie, w jakim jest to możliwe, aby wnioskodawca zwracał się do więcej niż jednego właściwego organu w sprawie każdego wniosku o udzielenie zezwolenia. Jeżeli działalność będąca przedmiotem wniosku o udzielenie zezwolenia podlega jurysdykcji wielu właściwych organów, może zaistnieć konieczność złożenia wielu wniosków o udzielenie zezwolenia.

Artykuł SERVIN.5.3: Terminy składania wniosków

Jeżeli Strona wymaga zezwolenia, zapewnia ona, aby jej właściwe organy umożliwiały, w zakresie, w jakim jest to możliwe, składanie wniosków w dowolnym czasie w ciągu roku. Jeżeli przewidziano określony czas na złożenie wniosku o zezwolenie, Strona zapewnia, aby właściwe organy umożliwiały złożenie wniosku w odpowiednim terminie.

Artykuł SERVIN.5.4: Wnioski elektroniczne i przyjmowanie kopii

Jeżeli Strona wymaga zezwolenia, zapewnia ona, aby jej właściwe organy:

- (a) w zakresie, w jakim jest to możliwe, przewidywały możliwość wypełniania wniosków drogą elektroniczną, w tym z terytorium drugiej Strony; oraz
- (b) przyjmowały kopie dokumentów uwierzytelnionych zgodnie z prawem wewnętrznym Strony, zamiast dokumentów oryginalnych, chyba że właściwe organy wymagają oryginałów dokumentów w celu ochrony integralności procesu udzielania zezwoleń.

Artykuł SERVIN.5.5: Rozpatrywanie wniosków

1. Jeżeli Strona wymaga zezwolenia, zapewnia ona, aby jej właściwe organy:

- (a) rozpatrywały wnioski przez cały rok. Jeżeli jest to niemożliwe, informację tę należy podać do wiadomości publicznej z wyprzedzeniem, w zakresie, w jakim jest to możliwe;
- (b) w zakresie, w jakim jest to możliwe, wskazywały orientacyjne ramy czasowe rozpatrywania wniosku. Te ramy czasowe są rozsądne w zakresie, w jakim jest to możliwe;
- (c) na prośbę wnioskodawcy, udzielały bez zbędnej zwłoki informacji na temat statusu wniosku;
- (d) w zakresie, w jakim jest to możliwe, sprawdzały bez zbędnej zwłoki kompletność wniosku złożonego do rozpatrzenia zgodnie z przepisami prawa wewnętrznego Strony;
- (e) jeżeli uznają wniosek za kompletny do celów przetwarzania¹⁹ w rozsądnym terminie po jego złożeniu, zgodnie z przepisami prawa wewnętrznego Strony, zapewniały, aby:
 - (i) przetwarzanie wniosku zostało zakończone oraz
 - (ii) wnioskodawca został poinformowany o decyzji podjętej w sprawie wniosku, w zakresie, w jakim jest to możliwe, na piśmie²⁰;
- (f) jeżeli uznają wniosek za niekompletny w celu jego rozpatrzenia w rozsądnym terminie po jego złożeniu, zgodnie z przepisami prawa wewnętrznego Strony, w zakresie, w jakim jest to możliwe:
 - (i) poinformowały wnioskodawcę, że wniosek jest niekompletny;
 - (ii) na prośbę wnioskodawcy wskazały dodatkowe informacje wymagane do uzupełnienia wniosku lub w inny sposób udzieliły wytycznych wyjaśniających, dlaczego wniosek został uznany za niekompletny oraz

¹⁹ Aby zrównoważyć ograniczenia zasobów i potencjalne obciążenie dla przedsiębiorstw, w przypadkach, w których jest to uzasadnione, właściwe organy mogą wymagać, aby wszystkie informacje były przedkładane w określonym formacie, aby uznać je za „kompletne do celów przetwarzania”.

²⁰ Właściwe organy mogą spełnić wymóg określony w pkt (ii) informując uprzednio wnioskodawcę na piśmie, między innymi za pomocą opublikowanego środka, że brak odpowiedzi po upływie określonego czasu od dnia złożenia wniosku wskazuje na jego przyjęcie. Odniesienie do „na piśmie” należy rozumieć jako uwzględniające format elektroniczny.

- (iii) zapewniły wnioskodawcy możliwość dostarczenia dodatkowych informacji wymaganych w celu uzupełnienia wniosku²¹;

jeżeli jednak żadne z powyższych rozwiązań nie będzie miało zastosowania, a wniosek zostanie odrzucony z powodu niekompletności, właściwe organy poinformują o tym wnioskodawcę w rozsądnym terminie oraz

- (g) jeżeli wniosek zostanie odrzucony, poinformowały wnioskodawcę, z własnej inicjatywy lub na wniosek wnioskodawcy, o przyczynach odrzucenia wniosku oraz o terminie odwołania od tej decyzji, a także, w stosownych przypadkach, o procedurach ponownego złożenia wniosku; wnioskodawcy nie zabrania się składania innego wniosku wyłącznie na podstawie wcześniej odrzuconego wniosku.

2. Strony zapewniają, aby ich właściwe organy udzielały zezwolenia niezwłocznie po stwierdzeniu, na podstawie odpowiedniego badania, że wnioskodawca spełnia warunki niezbędne do jego uzyskania.

3. Strony zapewniają, aby zezwolenie, po jego udzieleniu, weszło w życie bez zbędnej zwłoki, z zastrzeżeniem obowiązujących zasad i warunków²².

Artykuł SERVIN.5.6: Opłaty

1. W odniesieniu do wszelkiej działalności gospodarczej innej niż usługi finansowe każda ze Stron zapewnia, aby opłaty za udzielenie zezwolenia pobierane przez właściwe organy krajowe były racjonalne i przejrzyste, i nie ograniczały świadczenia danej usługi lub prowadzenia jakiegokolwiek innej działalności gospodarczej. Mając na uwadze koszty i obciążenie administracyjne, każdą ze Stron zachęca się do akceptowania płatności drogą elektroniczną w odniesieniu do opłat za udzielenie zezwolenia.

2. W zakresie usług finansowych, każda ze Stron zapewnia, aby właściwe organy, w odniesieniu do pobieranych przez siebie opłat za udzielenie zezwolenia, przekazywały ubiegającym się o zezwolenie wykaz opłat lub informacje na temat sposobu ich naliczania, a także nie traktowały tych opłat jako środków umożliwiających Stronie uniknięcie zobowiązań lub obowiązków.

3. Opłaty za zezwolenie nie obejmują opłat z tytułu eksploatacji zasobów naturalnych, płatności aukcyjnych, przetargowych lub innych niedyskryminujących środków dotyczących przyznania koncesji ani obowiązkowych składek za świadczenie usług powszechnych.

Artykuł SERVIN.5.7: Ocena kwalifikacji

Jeżeli Strona wymaga przeprowadzenia egzaminu w celu oceny kwalifikacji osoby ubiegającej się o zezwolenie, zapewnia, aby jej właściwe organy planowały przeprowadzenie takiego egzaminu w odpowiednich odstępach czasu i zapewniały rozsądny termin umożliwiający ubiegającym się o zezwolenie złożenie wniosku o przystąpienie do egzaminu. W zakresie, w jakim jest to możliwe, każda ze Stron przyjmuje wnioski o przystąpienie do egzaminu w formie elektronicznej i uwzględnia wykorzystanie środków elektronicznych w innych aspektach procesu egzaminowania.

²¹ Taka „możliwość” nie wymaga od właściwego organu przedłużenia terminów.

²² Właściwe organy nie ponoszą odpowiedzialności za opóźnienia wynikające z przyczyn niezależnych od ich kompetencji.

Artykuł SERVIN.5.8: Publikacja i dostępne informacje

1. Jeżeli Strona wymaga zezwolenia, niezwłocznie publikuje ona informacje niezbędne osobom prowadzącym lub zamierzającym prowadzić działania, o których mowa w art. SERVIN.5.1 [Zakres i definicje] ust. 1, w odniesieniu do których wymagane jest zezwolenie w celu spełnienia wymogów, formalności, norm technicznych i procedur dotyczących uzyskania, utrzymania, zmiany i przedłużenia takiego zezwolenia. Informacje te obejmują, w zakresie, w jakim istnieją:

- (a) wymogi i procedury oraz formalności dotyczące licencjonowania i kwalifikacji;
- (b) dane kontaktowe odpowiednich właściwych organów;
- (c) opłaty za zezwolenie;
- (d) obowiązujące standardy techniczne;
- (e) procedury odwoławcze lub rewizyjne w odniesieniu do decyzji dotyczących wniosków;
- (f) procedury monitorowania lub zapewniania zgodności z warunkami licencji lub kwalifikacji;
- (g) możliwości udziału obywateli, np. w postaci wysłuchania lub zgłoszenia komentarzy oraz
- (h) orientacyjne ramy czasowe rozpatrywania wniosku.

Dla celów niniejszej sekcji „publikować” oznacza zamieszczać w oficjalnej publikacji, takiej jak dziennik urzędowy, lub na oficjalnej stronie internetowej. Strony łączą publikacje elektroniczne w jeden portal internetowy lub w inny sposób zapewniają, aby właściwe organy udostępniały je za pośrednictwem alternatywnych środków elektronicznych, tak by były łatwo dostępne.

2. Każda ze Stron wymaga, aby każdy z jej właściwych organów reagował na wszelkie wnioski o udzielenie informacji lub pomocy, w zakresie, w jakim jest to możliwe.

Artykuł SERVIN.5.9: Normy techniczne

Każda ze Stron zachęca właściwe organy, aby przyjmując normy techniczne, przyjmowały normy techniczne opracowane w drodze otwartych i przejrzystych procesów, a także zachęca każdy organ, w tym odpowiednie organizacje międzynarodowe, wyznaczony do opracowania norm technicznych, aby uczynił to w drodze otwartych i przejrzystych procesów.

Artykuł SERVIN.5.10: Warunki udzielania zezwoleń

1. Każda ze Stron zapewnia, aby środki dotyczące wydawania zezwoleń opierały się na kryteriach, które uniemożliwiają właściwym organom wykonywanie uprawnień w zakresie oceny w sposób arbitralny i które mogą obejmować między innymi kompetencje i zdolność do świadczenia usług lub prowadzenia wszelkiej innej działalności gospodarczej, w tym zgodność z wymogami regulacyjnymi Strony, takimi jak wymogi w zakresie ochrony zdrowia i środowiska naturalnego. W celu uniknięcia wątpliwości Strony uznają, że przy podejmowaniu decyzji właściwy organ może ważyć kryteria.

2. Środki, o których mowa w ust. 1:

- (a) jasne i jednoznaczne;

- (b) obiektywne i przejrzyste;
- (c) określone z góry;
- (d) publikowane z wyprzedzeniem;
- (e) bezstronne; oraz
- (f) łatwo dostępne.

3. Jeżeli Strona wprowadza lub utrzymuje środki związane z wydawaniem zezwoleń, to zapewnia, aby

- (a) dany właściwy organ rozpatrywał wnioski oraz podejmował decyzje i zarządzał nimi w sposób obiektywny i bezstronny oraz niezależny od bezprawnego wpływu jakiejkolwiek osoby prowadzącej działalność gospodarczą, dla której wymagane jest zezwolenie; oraz
- (b) procedury same w sobie nie stanowiły przeszkody w spełnieniu wymogów.

Artykuł SERVIN.5.11: Ograniczona liczba licencji

Jeżeli liczba dostępnych licencji na daną działalność jest ograniczona z powodu braku dostępnych zasobów naturalnych lub możliwości technicznych, Strona stosuje procedurę selekcji wobec potencjalnych kandydatów, która zapewnia pełną bezstronność, obiektywizm i przejrzystość, w tym w szczególności odpowiednie informowanie o rozpoczęciu, przeprowadzeniu i zakończeniu procedury. Ustanawiając zasady procedury wyboru, Strona może wziąć pod uwagę uzasadnione cele polityki, w tym względy zdrowia, bezpieczeństwa, ochrony środowiska i zachowania dziedzictwa kulturowego.

Sekcja 2: Postanowienia o zasięgu ogólnym

Artykuł SERVIN.5.12: Procedury odwoławcze w przypadku decyzji administracyjnych

Strona utrzymuje powszechne, polubowne lub administracyjne sądy lub procedury sądowe, które zapewniają, na żądanie poszkodowanego inwestora lub usługodawcy drugiej Strony, szybkie rozpatrzenie sprawy i, w uzasadnionych przypadkach, odpowiednie środki odwoławcze od decyzji administracyjnych mających wpływ na zakładanie przedsiębiorstw lub ich działalność, transgraniczny handel usługami lub świadczenie usług za pośrednictwem obecności osoby fizycznej jednej ze Stron na terytorium drugiej Strony. Do celów niniejszej sekcji „decyzje administracyjne” oznaczają decyzję lub działanie wywołujące skutek prawny, który ma zastosowanie do konkretnej osoby, określonego towaru lub określonej usługi w indywidualnym przypadku i który obejmuje niepodjęcie decyzji administracyjnej lub niepodjęcie takiego działania, gdy wymaga tego prawo Strony. Jeżeli procedury te są zależne od właściwego organu, który wydaje odnośną decyzję administracyjną, Strona zapewnia, aby procedury te rzeczywiście przewidywały obiektywną i bezstronną kontrolę.

Artykuł SERVIN.5.13: Kwalifikacje zawodowe

1. Żadne z postanowień niniejszego artykułu nie uniemożliwia Stronie nakładania na osoby fizyczne obowiązku posiadania niezbędnych kwalifikacji zawodowych wymaganych na terytorium, na którym świadczona jest usługa, w danym sektorze działalności²³.
2. Organizacje lub organy zawodowe, które są właściwe dla danego sektora działalności na odpowiednich terytoriach, mogą opracowywać i przedstawiać Radzie Partnerstwa wspólne zalecenia dotyczące uznawania kwalifikacji zawodowych. Takim wspólnym zaleceniom musi towarzyszyć oparta na dowodach ocena:
 - (a) wartości ekonomicznej przewidywanego ustalenia dotyczącego uznawania kwalifikacji zawodowych; oraz
 - (b) zgodności odpowiednich systemów, tj. stopnia, w jakim wymogi stosowane przez każdą ze Stron w celu wydawania zezwoleń, licencji, prowadzenia działalności i certyfikacji są zgodne.
3. Po otrzymaniu wspólnego zalecenia Rada Partnerstwa w rozsądnym terminie dokonuje przeglądu jego spójności z niniejszym tytułem. Rada Partnerstwa może po takim przeglądzie opracować i przyjąć ustalenie dotyczące warunków uznawania kwalifikacji zawodowych decyzją w formie załącznika do niniejszej Umowy, który będzie uznawany za integralną część niniejszego tytułu²⁴.
4. Ustalenie, o którym mowa w ust. 3, przewiduje warunki uznawania kwalifikacji zawodowych uzyskanych w Unii oraz kwalifikacji zawodowych uzyskanych w Zjednoczonym Królestwie w odniesieniu do działalności objętej niniejszym tytułem i tytułem III [Handel cyfrowy] działu pierwszego.
5. Wytyczne dotyczące ustaleń w sprawie uznawania kwalifikacji zawodowych określone w załączniku SERVIN-6 [Wytyczne dotyczące ustaleń w sprawie uznawania kwalifikacji zawodowych] są uwzględniane przy opracowywaniu wspólnych zaleceń, o których mowa w ust. 2 niniejszego artykułu, oraz przez Radę Partnerstwa przy ocenie, czy należy przyjąć takie ustalenie, o czym mowa w ust. 3 niniejszego artykułu.

Sekcja 3: Usługi doręczania

Artykuł SERVIN.5.14: Zakres i definicje

1. Niniejsza sekcja ma zastosowanie do środków Strony, które mają wpływ na świadczenie usług telekomunikacyjnych w uzupełnieniu do rozdziałów 1, 2, 3 i 4 niniejszego tytułu oraz sekcji 1 i 2 niniejszego rozdziału.
2. Do celów niniejszej sekcji:

²³ Dla większej pewności należy zaznaczyć, że niniejszego artykułu nie należy interpretować jako uniemożliwiającego negocjowanie lub zawarcie jednego lub więcej porozumień między Stronami w sprawie uznawania kwalifikacji zawodowych na warunkach i wymogach innych niż przewidziane w niniejszym artykule.

²⁴ Dla większej pewności należy zaznaczyć, że ustalenia takie nie prowadzą do automatycznego uznawania kwalifikacji, lecz określają, we wspólnym interesie obu Stron, warunki uznawania kwalifikacji przez właściwe organy.

- (a) „usługi doręczania” oznaczają usługi pocztowe, kurierskie, usługi doręczania ekspresowego lub usługi w zakresie przesyłek ekspresowych, które obejmują następujące działania: przyjmowanie, sortowanie, transport i doręczanie przesyłek pocztowych;
- (b) „usługi doręczania ekspresowego” oznaczają przyjmowanie, sortowanie, transport i doręczanie przesyłek pocztowych z większą szybkością i niezawodnością oraz mogą obejmować elementy stanowiące wartość dodaną, takie jak: odbieranie przesyłek z miejsca pochodzenia, doręczenie osobiste do adresata, śledzenie, możliwość zmiany miejsca przeznaczenia i adresata w trakcie przewozu lub potwierdzenie odbioru;
- (c) „usługi w zakresie przesyłek ekspresowych” oznaczają usługi międzynarodowego doręczania przesyłek ekspresowych świadczone za pośrednictwem EMS Cooperative, która jest organizacją społeczną zrzeszającą wyznaczonych operatorów pocztowych w ramach Światowego Związku Pocztowego (UPU);
- (d) „licencja” oznacza zezwolenie, którego organ regulacyjny Strony może wymagać od indywidualnego dostawcy, aby mógł on oferować usługi pocztowe lub kurierskie;
- (e) „przesyłka pocztowa” oznacza przesyłkę o wadze do 31,5 kg opatrzoną adresem w ostatecznej formie, którą ma przewozić dowolny podmiot świadczący usługi doręczania, publiczny lub prywatny, i może obejmować takie przesyłki jak: list, paczka, gazeta lub katalog;
- (f) „monopol pocztowy” oznacza wyłączne prawo do świadczenia określonych usług doręczania na terytorium jednej ze Stron lub na jego części, zgodnie z prawem obowiązującym tę Stronę oraz
- (g) „usługa powszechna” oznacza stałe świadczenie usług doręczenia o określonej jakości we wszystkich punktach na terytorium jednej ze Stron lub na jego części, w przystępnych cenach dla wszystkich użytkowników.

Artykuł SERVIN.5.15: Usługa powszechna

1. Każda Strona ma prawo określić rodzaj obowiązku świadczenia usługi powszechnej, jaki chce utrzymać, oraz zdecydować o jego zakresie i realizacji. Każdy obowiązek świadczenia usługi powszechnej jest realizowany w sposób przejrzysty, niedyskryminujący i neutralny w odniesieniu do wszystkich dostawców podlegających temu obowiązkowi.

2. Jeżeli Strona wymaga, aby usługi w zakresie przychodzących przesyłek ekspresowych były świadczone na zasadzie usługi powszechnej, to nie będzie traktowała tych usług w sposób uprzywilejowany w stosunku do innych usług międzynarodowego doręczania przesyłek ekspresowych.

Artykuł SERVIN.5.16: Finansowanie usługi powszechnej

Strona nie będzie nakładać opłat ani innych należności na świadczenie usług nienależących do usług powszechnych w celu finansowania świadczenia usług powszechnych. Niniejszy artykuł nie ma zastosowania do ogólnie stosowanych środków podatkowych lub opłat administracyjnych.

Artykuł SERVIN.5.17: Zapobieganie praktykom szkodliwym dla rynku

Każda ze Stron zapewnia, aby dostawcy usług doręczania podlegający obowiązkowi świadczenia usługi powszechnej lub posiadający monopol pocztowy nie podejmowali praktyk zakłócających rynek, takich jak:

- (a) wykorzystywanie przychodów pochodzących ze świadczenia usługi podlegającej obowiązkowi świadczenia usługi powszechnej lub z monopolu pocztowego do subsydiowania skróśnego świadczenia usługi doręczania ekspresowego lub jakiegokolwiek usługi doręczania niepodlegającej obowiązkowi świadczenia usługi powszechnej lub
- (b) nieuzasadnione różnicowanie wśród klientów w odniesieniu do taryf lub innych warunków świadczenia usługi podlegającej obowiązkowi świadczenia usługi powszechnej lub monopolu pocztowego.

Artykuł SERVIN.5.18: Licencje

1. Jeśli Strona wymaga licencji na świadczenie usług doręczania, to udostępnia publicznie:
 - (a) wszystkie wymogi udzielania licencji i termin, w jakim zwykle podejmowana jest decyzja w sprawie wniosku o licencję oraz
 - (b) warunki dotyczące licencji.
2. Procedury, obowiązki i wymogi dotyczące licencji są przejrzyste, niedyskryminujące i oparte na obiektywnych kryteriach.
3. Jeżeli wniosek o wydanie licencji zostanie odrzucony przez właściwy organ, informuje on wnioskodawcę na piśmie o przyczynach odrzucenia. Każda ze Stron ustanawia procedurę odwoławczą z udziałem niezależnego organu, z której będą mogli skorzystać ubiegający się o licencję, których wniosek o licencję został odrzucony. Jednostką taką może być sąd.

Artykuł SERVIN.5.19: Niezależność organu regulacyjnego

1. Każda ze Stron ustanawia lub utrzymuje organ regulacyjny, który jest niezależny pod względem prawnym i funkcjonalnym od jakiegokolwiek dostawcy usług doręczania. Jeżeli Strona jest właścicielem lub kontroluje dostawcę usług doręczania, to zapewnia ona skuteczne strukturalne oddzielenie funkcji regulacyjnej od działań związanych z własnością lub kontrolą.
2. Organy regulacyjne wykonują swoje zadania w sposób przejrzysty i terminowy oraz dysponują odpowiednimi zasobami finansowymi i ludzkimi, aby wykonywać powierzone im zadania. Ich decyzje są bezstronne w odniesieniu do wszystkich uczestników rynku.

Sekcja 4: Usługi telekomunikacyjne

Artykuł SERVIN.5.20: Zakres

Niniejsza sekcja ma zastosowanie do środków Strony, które mają wpływ na świadczenie usług telekomunikacyjnych w uzupełnieniu do rozdziałów 1, 2, 3 i 4 niniejszego tytułu oraz sekcji 1 i 2 niniejszego rozdziału.

Artykuł SERVIN.5.21: Definicje

Do celów niniejszej sekcji:

- (a) „udogodnienia towarzyszące” oznaczają usługi towarzyszące, infrastrukturę fizyczną oraz inne urządzenia lub elementy związane z siecią telekomunikacyjną lub usługami telekomunikacyjnymi, które umożliwiają lub wspierają świadczenie usług za pośrednictwem tej sieci lub usługi bądź posiadają potencjał umożliwiający ich świadczenie;
- (b) „użytkownik końcowy” oznacza klienta końcowego lub abonenta publicznej usługi telekomunikacyjnej, włącznie z usługodawcą innym niż dostawca publicznych usług telekomunikacyjnych;
- (c) „infrastruktura podstawowa” oznacza udogodnienia związane z publiczną siecią telekomunikacyjną lub publicznymi usługami telekomunikacyjnymi:
 - (i) które dostarczane są wyłącznie lub głównie przez jednego dostawcę lub ograniczoną liczbę dostawców; oraz
 - (ii) których z przyczyn ekonomicznych lub technicznych nie można łatwo zastąpić w celu świadczenia usługi;
- (d) „wzajemne połączenie” oznacza połączenie publicznych sieci telekomunikacyjnych wykorzystywanych przez tego samego dostawcę lub różnych dostawców sieci telekomunikacyjnych lub usług telekomunikacyjnych w celu umożliwienia użytkownikom jednego dostawcy komunikowania się z użytkownikami tego samego lub innego dostawcy lub dostępu do usług świadczonych przez innego dostawcę, niezależnie od tego, czy usługi te są świadczone przez zaangażowanych dostawców, czy dowolnego innego usługodawcę mającego dostęp do sieci;
- (e) „usługa roamingu międzynarodowego” oznacza komercyjną usługę łączności ruchomej świadczoną na podstawie umowy handlowej między dostawcami publicznych usług telekomunikacyjnych, która umożliwia użytkownikowi końcowemu korzystanie ze swojego telefonu komórkowego lub innego urządzenia umożliwiającego korzystanie z usług głosowych, usług przesyłania danych lub przesyłania wiadomości podczas pobytu poza terytorium, na którym znajduje się macierzysta publiczna sieć telekomunikacyjna użytkownika końcowego;
- (f) „usługa dostępu do internetu” oznacza publiczną usługę telekomunikacyjną zapewniającą dostęp do internetu, a tym samym łączność z niemal wszystkimi punktami końcowymi internetu, niezależnie od stosowanej technologii sieciowej i urządzeń końcowych;
- (g) „łącze dzierżawione” oznacza usługi lub urządzenia telekomunikacyjne, w tym o charakterze wirtualnym, które rezerwują pojemność do dedykowanego użytkowania lub dostępności dla użytkownika pomiędzy dwoma wyznaczonymi punktami lub większą ich liczbą;
- (h) „główny dostawca” oznacza dostawcę sieci telekomunikacyjnych lub usług telekomunikacyjnych, który może w sposób istotny wpłynąć na warunki uczestnictwa, uwzględniając cenę i dostawy, we właściwym rynku sieci telekomunikacyjnych lub usług telekomunikacyjnych w wyniku kontroli nad infrastrukturą podstawową lub wykorzystania swojej pozycji na tym rynku;

- (i) „element sieci” oznacza obiekt lub sprzęt wykorzystywany do świadczenia usług telekomunikacyjnych, w tym cechy, funkcje i możliwości zapewniane przez ten obiekt lub sprzęt;
- (j) „możliwość przeniesienia numeru” oznacza zdolność abonentów, którzy o to poproszą, do zachowania tych samych numerów telefonicznych, w tej samej lokalizacji w przypadku linii stacjonarnej, bez uszczerbku dla jakości, niezawodności lub wygody przy zmianie dostawcy publicznych usług telekomunikacyjnych tej samej kategorii;
- (k) „publiczna sieć telekomunikacyjna” oznacza każdą sieć telekomunikacyjną wykorzystywaną całkowicie lub głównie do świadczenia publicznych usług telekomunikacyjnych, która wspiera przekazywanie informacji pomiędzy punktami końcowymi sieci;
- (l) „publiczna usługa telekomunikacyjna” oznacza każdą usługę telekomunikacyjną oferowaną ogółowi społeczeństwa;
- (m) „abonent” oznacza każdą osobę fizyczną lub prawną, która jest stroną umowy z dostawcą publicznych usług telekomunikacyjnych na świadczenie takich usług;
- (n) „telekomunikacja” oznacza przesyłanie i odbiór sygnałów za pomocą dowolnych środków elektromagnetycznych;
- (o) „sieć telekomunikacyjna” oznacza systemy przesyłowe oraz, w stosownych przypadkach, urządzenia przełączające lub routinguowe oraz inne zasoby, w tym nieaktywne elementy sieci, które umożliwiają przekazywanie sygnałów przewodowo, za pomocą radia, środków optycznych lub innych środków elektromagnetycznych;
- (p) „telekomunikacyjny organ regulacyjny” oznacza organ lub organy, którym Strona powierza regulację sieci telekomunikacyjnych i usług telekomunikacyjnych objętych niniejszą sekcją;
- (q) „usługa telekomunikacyjna” oznacza usługę, która polega całkowicie lub głównie na przesyłaniu i odbiorze sygnałów, w tym sygnałów nadawczych, za pośrednictwem sieci telekomunikacyjnych, w tym sygnałów używanych do nadawania, ale nie jest to usługa polegająca na dostarczaniu lub sprawowaniu kontroli redakcyjnej nad treścią przesyłaną za pośrednictwem sieci telekomunikacyjnych i usług telekomunikacyjnych;
- (r) „usługa powszechna” oznacza minimalny zestaw usług o określonej jakości, który musi być udostępniony wszystkim użytkownikom lub grupie użytkowników na terytorium jednej ze Stron lub w jej części, niezależnie od ich lokalizacji geograficznej oraz po przystępnej cenie oraz
- (s) „użytkownik” oznacza każdą osobę fizyczną lub prawną korzystającą z publicznych usług telekomunikacyjnych.

Artykuł SERVIN.5.22: Organ regulacyjny w obszarze telekomunikacji

1. Każda Strona ustanawia lub utrzymuje telekomunikacyjny organ regulacyjny, który:
 - (a) jest niezależny pod względem prawnym i funkcjonalnym od jakiegokolwiek dostawcy sieci telekomunikacyjnych, usług telekomunikacyjnych lub sprzętu telekomunikacyjnego;

- (b) stosuje procedury i wydaje decyzje, które są bezstronne w stosunku do wszystkich uczestników rynku;
- (c) działa niezależnie i nie zwraca się o instrukcje do żadnego innego organu ani nie przyjmuje od niego instrukcji w związku z wykonywaniem zadań powierzonych mu na mocy prawa w celu egzekwowania obowiązków określonych w art. SERVIN.5.24 [Wzajemne połączenie], SERVIN.5.25 [Dostęp i wykorzystanie], SERVIN.5.26 [Rozstrzyganie sporów w zakresie telekomunikacji], SERVIN.5.28 [Wzajemne połączenia z głównymi dostawcami] oraz SERVIN.5.29 [Dostęp do infrastruktury podstawowej głównych dostawców];
- (d) posiada uprawnienia regulacyjne, jak również odpowiednie zasoby finansowe i ludzkie do wykonywania zadań wymienionych w lit. c);
- (e) jest uprawniony do zapewnienia, aby dostawcy sieci telekomunikacyjnych lub usług telekomunikacyjnych dostarczali mu, niezwłocznie na jego wniosek, wszelkich informacji²⁵, w tym informacji finansowych, które są niezbędne, aby mógł on realizować zadania wymienione w lit. c) oraz
- (f) wykonuje swoje uprawnienia w sposób przejrzysty i terminowy.

2. Każda ze Stron zapewnia, aby zadania przydzielone telekomunikacyjnemu organowi regulacyjnemu były podawane do wiadomości publicznej w łatwo dostępnej i jasnej formie, w szczególności w przypadku gdy zadania te są przydzielone więcej niż jednemu organowi.

3. Strona, która zachowuje własność lub kontrolę nad dostawcami sieci telekomunikacyjnych lub usług telekomunikacyjnych, zapewnia skuteczny, strukturalny rozdział funkcji regulacyjnej od działań związanych z własnością lub kontrolą.

4. Każda ze Stron zapewnia, aby użytkownik lub dostawca sieci telekomunikacyjnych lub usług telekomunikacyjnych, których dotyczy decyzja telekomunikacyjnego organu regulacyjnego, miał prawo do odwołania się do organu odwoławczego, który jest niezależny od organu regulacyjnego i innych zainteresowanych stron. Do czasu rozpatrzenia odwołania decyzja pozostaje w mocy, chyba że środki tymczasowe zostaną przyznane zgodnie z prawem Strony.

Artykuł SERVIN.5.23: Zezwolenie na udostępnianie sieci lub świadczenie usług telekomunikacyjnych

1. Każda ze Stron zezwala na udostępnianie sieci telekomunikacyjnych lub świadczenie usług telekomunikacyjnych bez uprzedniego formalnego zezwolenia.

2. Każda ze Stron podaje do publicznej wiadomości wszystkie kryteria, obowiązujące procedury i warunki, na podstawie których dostawcy są dopuszczeni do świadczenia usług w zakresie sieci telekomunikacyjnych lub usług telekomunikacyjnych.

3. Wszelkie kryteria udzielania zezwoleń oraz obowiązujące procedury są możliwie jak najprostsze, obiektywne, przejrzyste, niedyskryminujące i proporcjonalne. Wszelkie obowiązki i warunki nałożone na zezwolenie lub związane z zezwoleniem są niedyskryminujące, przejrzyste, proporcjonalne i związane ze świadczonymi usługami lub sieciami.

²⁵ Wymagane informacje należy traktować zgodnie z wymogami poufności.

4. Każda ze Stron zapewnia, aby ubiegający się o zezwolenie otrzymał na piśmie powody odmowy lub cofnięcia zezwolenia lub nałożenia warunków specyficznych dla dostawcy. W takich przypadkach wnioskodawca ma prawo odwołania się do organu odwoławczego.

5. Opłaty administracyjne nakładane na dostawców są obiektywne, przejrzyste, niedyskryminujące i współmierne do kosztów administracyjnych racjonalnie poniesionych w związku z zarządzaniem, kontrolą i egzekwowaniem obowiązków określonych w niniejszej sekcji²⁶.

DODATEK SERVIN.5.24: Wzajemne połączenie

Każda ze Stron zapewnia, aby dostawca publicznych sieci telekomunikacyjnych lub publicznych usług telekomunikacyjnych miał prawo i, na wniosek innego dostawcy publicznych sieci telekomunikacyjnych lub publicznych usług telekomunikacyjnych, obowiązek negocjowania wzajemnych połączeń dla celów świadczenia publicznych sieci telekomunikacyjnych lub publicznych usług telekomunikacyjnych.

Artykuł SERVIN.5.25: Dostęp i wykorzystanie

1. Każda ze Stron zapewnia, aby każdemu przedsiębiorstwu lub usługodawcy drugiej Strony objętemu niniejszą Umową przyznano dostęp do publicznych sieci telekomunikacyjnych lub publicznych usług telekomunikacyjnych i umożliwiono korzystanie z nich na rozsądnych i niedyskryminujących²⁷ warunkach. Zobowiązanie to jest stosowane, między innymi, do ust. 2–5.

2. Każda ze Stron zapewnia przedsiębiorstwom lub usługodawcom objętym niniejszą Umową dostęp do wszelkich publicznych sieci telekomunikacyjnych lub publicznych usług telekomunikacyjnych oferowanych na jej terytorium lub poza jego granicami, między innymi do prywatnych łączy dzierżawionych, oraz korzystanie z nich, i w tym celu zapewnia, z zastrzeżeniem ust. 5, zezwolenie dla takich przedsiębiorstw i usługodawców:

- (a) na zakup lub dzierżawę i przyłączenie terminala lub innego sprzętu, który łączy się z siecią i który jest niezbędny do prowadzenia działalności;
- (b) na podłączanie łączy prywatnie dzierżawionych lub stanowiących własność prywatną do publicznych sieci telekomunikacyjnych lub do łączy dzierżawionych lub należących do innego przedsiębiorstwa lub usługodawcy objętego umową oraz
- (c) na korzystanie z wybranych przez siebie protokołów operacyjnych do celów związanych z prowadzoną działalnością, w sposób inny niż jest to konieczne, aby zapewnić powszechną dostępność usług telekomunikacyjnych.

3. Każda ze Stron zapewnia, aby przedsiębiorstwa lub usługodawcy drugiej Strony objęci umową mogli korzystać z publicznych sieci telekomunikacyjnych i publicznych usług telekomunikacyjnych w celu przekazywania informacji wewnątrz i ponad granicami, między innymi

²⁶ Opłaty administracyjne nie obejmują płatności za prawa do korzystania z ograniczonych zasobów oraz obowiązkowych składek na rzecz świadczenia usługi powszechnej.

²⁷ Do celów niniejszego artykułu „niedyskryminujący” oznacza najwyższe uprzywilejowanie i traktowanie narodowego zdefiniowane w art. SERVIN.2.3 [Traktowanie narodowe], SERVIN.3.3 [Obecność lokalna], SERVIN.2.4 [Najwyższe uprzywilejowanie] i SERVIN.3.4 [Traktowanie narodowe], a także na warunkach nie mniej korzystnych niż warunki przyznane każdemu innemu użytkownikowi podobnych publicznych sieci telekomunikacyjnych lub usług w podobnych sytuacjach.

do celów komunikacji wewnątrz przedsiębiorstwa oraz w celu dostępu do informacji zawartych w bazach danych lub przechowywanych w inny sposób w formie nadającej się do odczytu maszynowego na terytorium którejkolwiek ze Stron.

4. Niezależnie od postanowień ust.3, Strona może wprowadzić środki niezbędne do zapewnienia bezpieczeństwa i poufności komunikacji, z zastrzeżeniem wymogu, że środki te nie są stosowane w sposób, który stanowiłby ukryte ograniczenie w handlu usługami albo środek arbitralnej lub nieuzasadnionej dyskryminacji, lub też zniweczenia lub naruszenia korzyści wynikających z niniejszego tytułu.

5. Każda ze Stron zapewnia, aby na dostęp do publicznych sieci i usług telekomunikacyjnych oraz korzystanie z nich nie nakładały się inne warunki niż te, które są niezbędne w celu:

- (a) zabezpieczenia obowiązków świadczenia usług publicznych przez dostawców publicznych sieci telekomunikacyjnych lub publicznych usług telekomunikacyjnych, w szczególności ich zdolności do powszechnego udostępnienia swoich usług lub
- (b) ochrony technicznej integralności publicznych sieci lub usług telekomunikacyjnych.

Artykuł SERVIN.5.26: Rozstrzygnięcie sporów w zakresie telekomunikacji

1. Każda ze Stron zapewnia, aby w przypadku powstania sporu między dostawcami sieci telekomunikacyjnych lub usług telekomunikacyjnych w związku z prawami i obowiązkami wynikającymi z niniejszej sekcji oraz na wniosek którejkolwiek ze Stron uczestniczących w sporze, telekomunikacyjny organ regulacyjny wydał wiążącą decyzję w rozsądnym terminie w celu rozstrzygnięcia sporu.

2. Decyzja telekomunikacyjnego organu regulacyjnego będzie podawana do wiadomości publicznej, z uwzględnieniem wymogów tajemnicy handlowej. Zainteresowane strony otrzymają pełne uzasadnienie i mają prawo do odwołania się, o którym mowa w art. SERVIN.5.22 [Telekomunikacyjny organ regulacyjny] ust. 4.

3. Procedura, o której mowa w ust. 1 i 2, nie uniemożliwia żadnej z zainteresowanych stron wniesienia sprawy do organu sądowego.

Artykuł SERVIN.5.27: Środki ochronne w zakresie konkurencyjności stosowane wobec głównych dostawców

Każda ze Stron wprowadza lub utrzymuje odpowiednie środki w celu uniemożliwienia dostawcom sieci telekomunikacyjnych lub usług telekomunikacyjnych, którzy sami lub wspólnie są głównym dostawcą, podejmowania lub kontynuowania praktyk antykonkurencyjnych. Takie praktyki antykonkurencyjne obejmują w szczególności:

- (a) uczestniczenie w antykonkurencyjnym subsydiowaniu skrośnym;
- (b) wykorzystywanie informacji uzyskanych od konkurentów w antykonkurencyjnych celach oraz
- (c) nieudostępnianie w odpowiednim czasie dostawcom innych usług informacji technicznych dotyczących infrastruktury podstawowej oraz informacji istotnych z komercyjnego punktu widzenia niezbędnych do świadczenia przez nich usług.

Artykuł SERVIN.5.28: Wzajemne połączenia z głównymi dostawcami

1. Każda ze Stron zapewnia, aby główni dostawcy publicznych sieci telekomunikacyjnych lub publicznych usług telekomunikacyjnych dostarczali wzajemne połączenia w każdym technicznie dostępnym punkcie sieci. Takie wzajemne połączenia są zapewnione:
 - (a) na niedyskryminujących warunkach (włączając w to: stawki, normy techniczne, specyfikacje, jakość i konserwację), o jakości nie mniej korzystnej niż w przypadku podobnych usług własnych takiego głównego dostawcy lub podobnych usług jego spółek zależnych lub innych podmiotów stowarzyszonych;
 - (b) bez zbędnych opóźnień, na warunkach (włączając w to: stawki, normy techniczne, specyfikacje, jakość i utrzymanie), które są przejrzyste, rozsądne, uwzględniają wydajność ekonomiczną oraz są w wystarczającym stopniu wyodrębnione, tak aby usługodawca nie musiał płacić za elementy sieci ani za infrastrukturę, których nie potrzebuje do świadczenia usługi oraz
 - (c) na żądanie, w punktach innych niż punkty końcowe sieci oferowane większości użytkowników, z zastrzeżeniem opłat odzwierciedlających koszty budowy niezbędnej dodatkowej infrastruktury.
2. Procedury mające zastosowanie do wzajemnych połączeń z głównym dostawcą są podawane do wiadomości publicznej.
3. Główni dostawcy podają do wiadomości publicznej uzgodnienia dotyczące wzajemnych połączeń lub, w stosownych przypadkach, referencyjne oferty dotyczące wzajemnych połączeń.

Artykuł SERVIN.5.29: Dostęp do infrastruktury podstawowej głównych dostawców

Każda ze Stron zapewnia, aby główni dostawcy na jej terytorium udostępniali swoją infrastrukturę podstawową dostawcom sieci telekomunikacyjnych lub usług telekomunikacyjnych na rozsądnych, przejrzystych i niedyskryminujących warunkach w celu świadczenia publicznych usług telekomunikacyjnych, z wyjątkiem przypadków, gdy nie jest to konieczne do osiągnięcia skutecznej konkurencyjności na podstawie zebranych faktów i oceny rynku przeprowadzonej przez telekomunikacyjny organ regulacyjny. Infrastruktura podstawowa głównego dostawcy może obejmować elementy sieci, usługi w zakresie łączy dzierżawionych i infrastrukturę towarzyszącą.

Artykuł SERVIN.5.30: Ograniczone zasoby

1. Każda ze Stron zapewnia, aby przydział i przyznawanie praw użytkowania ograniczonych zasobów, w tym widma radiowego, numerów i służebności przesyłu, odbywały się w sposób otwarty, obiektywny, terminowy, przejrzysty, niedyskryminujący i proporcjonalny oraz z uwzględnieniem celów leżących w interesie ogólnym. Procedury oraz warunki i obowiązki związane z prawami użytkowania opierają się na obiektywnych, przejrzystych, niedyskryminujących i proporcjonalnych kryteriach.
2. Aktualne użytkowanie przyznaczonych pasm częstotliwości podaje się do wiadomości publicznej, lecz nie wymaga się szczegółowej identyfikacji widma radiowego przyznanego na realizację określonych zadań publicznych.
3. Przy przyznawaniu widma do zastosowań komercyjnych Strony mogą opierać się na podejściu rynkowym takim jak procedury przetargowe.

4. Strony uznają, że środki Strony służące rozdzielaniu i przydzielaniu widma oraz zarządzaniu częstotliwościami nie są same w sobie niezgodne z art. SERVIN.2.2 [Dostęp do rynku] i SERVIN.3.2 [Dostęp do rynku]. Każda ze Stron zachowuje prawo do ustanowienia i stosowania środków zarządzania widmem i częstotliwościami, które mogą spowodować ograniczenie liczby dostawców usług telekomunikacyjnych, o ile robi to w sposób zgodny z niniejszą Umową. Obejmuje to możliwość przyznawania częstotliwości przy uwzględnieniu bieżących i przyszłych potrzeb oraz dostępności widma radiowego.

Artykuł SERVIN.5.31: Usługa powszechna

1. Każda ze Stron ma prawo do określenia rodzaju obowiązku świadczenia usługi powszechnej, który chce utrzymać, oraz do decydowania o jego zakresie i realizacji.

2. Każda ze Stron nakłada obowiązek świadczenia usługi powszechnej w sposób proporcjonalny, przejrzysty, obiektywny i niedyskryminujący, który jest neutralny w odniesieniu do konkurencji i nie bardziej obciążający niż jest to konieczne dla rodzaju usługi powszechnej określonego przez Stronę.

3. Każda ze Stron zapewnia, aby procedury wyznaczania dostawców usługi powszechnej były otwarte dla wszystkich dostawców publicznych sieci telekomunikacyjnych lub publicznych usług telekomunikacyjnych. Wyznaczanie odbywa się za pomocą skutecznego, przejrzystego i niedyskryminującego mechanizmu.

4. Jeżeli Strona podejmie decyzję o przyznaniu rekompensat operatorom świadczącym usługę powszechną, zapewni, aby taka rekompensata nie przekroczyła kosztów netto spowodowanych obowiązkiem świadczenia usługi powszechnej.

Artykuł SERVIN.5.32: Możliwość przeniesienia numeru

Każda ze Stron zapewnia, aby dostawcy publicznych usług telekomunikacyjnych oferowali możliwość przeniesienia numeru na rozsądnych warunkach.

Artykuł SERVIN.5.33: Otwarty dostęp do internetu

1. Każda ze Stron zapewnia, aby z zastrzeżeniem obowiązujących ją przepisów ustawowych i wykonawczych, dostawcy usług dostępu do internetu umożliwiali użytkownikom tych usług:

- (a) dostęp do informacji i treści oraz ich rozpowszechnianie, wykorzystywanie i dostarczanie wybranych aplikacji i usług, pod warunkiem niedyskryminującego, racjonalnego, przejrzystego i proporcjonalnego zarządzania siecią oraz
- (b) korzystanie z wybranych przez siebie urządzeń, pod warunkiem że urządzenia takie nie zagrażają bezpieczeństwu innych urządzeń, sieci lub usług świadczonych za pośrednictwem sieci.

2. Dla większej przejrzystości należy zaznaczyć, że żadne z postanowień niniejszego artykułu nie uniemożliwia Stronom przyjmowania środków w celu ochrony bezpieczeństwa publicznego w odniesieniu do użytkowników online.

Artykuł SERVIN.5.34: Poufność informacji

1. Każda ze Stron zapewnia, aby dostawcy, którzy nabywają informacje od innego dostawcy w procesie negocjowania ustaleń zgodnie z artykułami: SERVIN.5.24 [Wzajemne połączenie], SERVIN.5.25 [Dostęp i wykorzystanie], SERVIN.5.28 [Wzajemne połączenie z głównymi dostawcami] i SERVIN.5.29 [Dostęp do infrastruktury podstawowej głównych dostawców] wykorzystywali te informacje wyłącznie do celów, dla których zostały one dostarczone, i zawsze przestrzegali poufności przekazywanych lub przechowywanych informacji.

2. Każda ze Stron zapewnia poufność komunikacji i związanych z nią danych dotyczących ruchu przesyłanych w ramach korzystania z publicznych sieci telekomunikacyjnych lub publicznych usług telekomunikacyjnych, z zastrzeżeniem wymogu, że środki stosowane w tym celu nie stanowią środka arbitralnej lub nieuzasadnionej dyskryminacji ani ukrytego ograniczenia w handlu usługami.

Artykuł SERVIN.5.35: Udziały zagraniczne

W odniesieniu do świadczenia usług w zakresie sieci telekomunikacyjnych lub usług telekomunikacyjnych poprzez zakładanie przedsiębiorstw i niezależnie od postanowień art. SERVIN.2.7 [Środki niespełniające wymogów i wyjątki], Strona nie nakłada wymogów dotyczących spółek joint venture ani nie ogranicza udziału kapitału zagranicznego pod względem maksymalnych limitów procentowych udziału zagranicznego ani całkowitej wartości indywidualnych lub łącznych inwestycji zagranicznych.

Artykuł SERVIN.5.36: Roaming międzynarodowy²⁸

1. Strony starają się współpracować w celu propagowania przejrzystych i rozsądnych stawek za usługi roamingu międzynarodowego w sposób, który może przyczynić się do wzrostu handlu między Stronami i polepszania dobrobytu konsumentów.

2. Strony mogą zdecydować się na podjęcie takich działań w celu zwiększenia przejrzystości i konkurencji w zakresie stawek za usługi roamingu międzynarodowego oraz technologicznych alternatyw dla usług roamingowych, jak:

- (a) zapewnienie, aby informacje dotyczące stawek detalicznych były łatwo dostępne dla użytkowników końcowych; oraz
- (b) ograniczanie do minimum przeszkód utrudniających korzystanie z technologicznych alternatyw dla usług roamingowych, tak by użytkownicy końcowi przyjeżdżający na terytorium Strony z terytorium drugiej Strony mogli mieć dostęp do usług telekomunikacyjnych za pomocą wybranego przez siebie urządzenia.

3. Każda ze Stron zachęca dostawców publicznych usług telekomunikacyjnych na swoim terytorium do podawania do wiadomości publicznej informacji na temat stawek detalicznych za usługi roamingu międzynarodowego w przypadku połączeń głosowych, transmisji danych

²⁸ Niniejszy artykuł nie ma zastosowania do usług roamingu na terenie Unii Europejskiej, które są komercyjnymi usługami łączności ruchomej świadczonymi na podstawie umowy handlowej między dostawcami publicznych usług telekomunikacyjnych, które umożliwiają użytkownikowi końcowemu korzystanie ze swojego telefonu komórkowego lub innego urządzenia umożliwiającego korzystanie z usług głosowych, usług przesyłania danych lub przesyłania wiadomości w państwie członkowskim Unii Europejskiej innym niż to, w którym znajduje się macierzysta publiczna sieć telekomunikacyjna tego użytkownika końcowego.

i wiadomości tekstowych, oferowanych użytkownikom końcowym podczas ich pobytu na terytorium drugiej Strony.

4. Żadne z postanowień niniejszego artykułu nie zobowiązuje Strony do regulowania stawek lub warunków dla usług roamingu międzynarodowego.

Sekcja 5: Usługi finansowe

Artykuł SERVIN.5.37 Zakres

1. Niniejsza sekcja ma zastosowanie do środków Strony, które mają wpływ na świadczenie usług finansowych w uzupełnieniu do rozdziałów 1, 2, 3 i 4 niniejszego tytułu oraz sekcji 1 i 2 niniejszego rozdziału.

2. Do celów niniejszej sekcji termin „działania prowadzone w ramach wykonywania władzy publicznej”, o których mowa w art. SERVIN.1.2 [Definicje] lit. f) oznaczają²⁹:

- (a) działalność prowadzoną przez bank centralny lub organ kształtujący politykę pieniężną lub przez jakikolwiek inny podmiot publiczny przy realizacji polityki pieniężnej lub kursowej;
- (b) działalność stanowiącą część ustawowego systemu zabezpieczenia społecznego lub powszechnego programu emerytalnego oraz
- (c) inną działalność prowadzoną przez podmiot publiczny na rachunek, z gwarancją lub przy wykorzystaniu zasobów finansowych Strony lub jej podmiotów publicznych.

3. Do celów stosowania art. SERVIN.1.2 [Definicje] lit. f) do niniejszej sekcji, jeżeli Strona zezwala na prowadzenie któregośkolwiek z działań, o których mowa w niniejszym artykule ust. 2 lit. b) lub c), przez swoich dostawców usług finansowych w konkurencji z podmiotem publicznym lub usługodawcą finansowym, „działania prowadzone w ramach wykonywania władzy publicznej” nie obejmują tych działań.

4. Art. SERVIN.1.2 lit. a) [Definicje] nie ma zastosowania do usług ujętych w niniejszej sekcji.

Artykuł SERVIN.5.38: Definicje

Na użytek niniejszego tytułu:

- (a) „usługa finansowa” oznacza dowolną usługę o charakterze finansowym oferowaną przez usługodawcę finansowego Strony i obejmuje następujące rodzaje działalności:
 - (i) usługi ubezpieczeniowe oraz związane z ubezpieczeniami;
 - A) ubezpieczenia bezpośrednie (w tym koasekuracja):
 - aa) ubezpieczenia na życie;

²⁹ Dla większej pewności należy zaznaczyć, że niniejsza zmiana ma zastosowanie do „usług świadczonych w związku z wykonywaniem władzy publicznej”, o których mowa w art. SERVIN.1.2 [Definicje] lit. o), gdyż ma zastosowanie do „działań prowadzonych w ramach wykonywania władzy publicznej”, o których mowa w art. SERVIN.1.2 [Definicje] lit. f).

- bb) ubezpieczenia inne niż na życie;
 - B) reasekuracja i retrocesja;
 - C) pośrednictwo ubezpieczeniowe, takie jak usługi brokerskie i agencyjne; oraz
 - D) usługi pomocnicze związane z ubezpieczeniami, takie jak doradztwo ubezpieczeniowe, usługi aktuarialne, ocena ryzyka oraz likwidacja szkód;
- (ii) usługi bankowe i pozostałe usługi finansowe (z wyłączeniem ubezpieczeń):
- A) przyjmowanie depozytów i innych funduszy zwrotnych od ludności;
 - B) udzielanie wszelkiego rodzaju pożyczek i kredytów, w tym kredytów konsumenckich i kredytów hipotecznych, faktoring oraz finansowanie transakcji handlowych;
 - C) leasing finansowy;
 - D) wszelkie usługi w sferze płatności i transferu środków pieniężnych, w tym karty kredytowe, debetowe, czeki podrózne oraz czeki;
 - E) gwarancje i zobowiązania;
 - F) operacje przeprowadzane na własny rachunek lub na zlecenie klientów, zarówno na giełdzie, jak i poza giełdą, bądź w inny sposób za pomocą:
 - (aa) instrumentów rynku pieniężnego (w tym czeków, weksli, certyfikatów depozytowych);
 - (bb) walut obcych;
 - (cc) instrumentów pochodnych, między innymi transakcji typu futures i opcji;
 - (dd) instrumentów kursu walutowego i instrumentów pochodnych stóp procentowych, w tym takich produktów jak transakcje swapowe i kontrakty terminowe na stopę procentową;
 - (ee) zbywalnych papierów wartościowych; oraz
 - (ff) innych instrumentów zbywalnych i aktywów finansowych, w tym kruszców;
 - G) udział w emisji wszelkiego rodzaju papierów wartościowych, w tym w gwarantowaniu i inwestycjach (publicznych i prywatnych) w charakterze agenta oraz świadczenia usług z tym związanych;
 - H) pośrednictwo na rynku pieniężnym;
 - I) zarządzanie aktywami, takie jak: zarządzanie płynnością lub portfelem aktywów, wszelkie formy zarządzania inwestycjami zbiorowymi, zarządzanie

funduszami emerytalnymi, usługi w zakresie przechowywania, deponowania i powiernictwa;

- J) usługi rozliczeniowe i rozrachunkowe dotyczące aktywów finansowych, w tym: papierów wartościowych, instrumentów pochodnych oraz innych instrumentów zbywalnych;
 - K) dostarczanie i przekazywanie informacji finansowych, przetwarzanie danych finansowych i udostępnianie związanego z nimi oprogramowania oraz
 - L) doradztwo, pośrednictwo i inne pomocnicze usługi finansowe w zakresie wszystkich rodzajów działalności wymienionych w lit. A)–K), w tym informacji kredytowych i analiz kredytowych, badań i doradztwa w zakresie inwestycji i portfeli inwestycyjnych oraz doradztwa w zakresie przejęć oraz restrukturyzacji i strategii przedsiębiorstw;
- (b) „usługodawca finansowy” oznacza dowolną osobę fizyczną lub prawną pochodzącą z terytorium Strony, która zamierza świadczyć lub świadczy usługi finansowe, a nie jest podmiotem publicznym;
- (c) „nowa usługa finansowa” oznacza usługę o charakterze finansowym, włączając usługi związane z istniejącymi i nowymi produktami lub sposób, w jaki produkt jest dostarczany, która nie jest świadczona przez żadnego usługodawcę finansowego na terytorium Strony, ale która jest świadczona na terytorium drugiej Strony
- (d) „podmiot publiczny” oznacza:
- (i) rząd, bank centralny lub organ kształtujący politykę pieniężną Strony albo podmiot będący własnością Strony lub kontrolowany przez Stronę, który jest głównie zaangażowany w realizowanie funkcji publicznych lub działań do celów publicznych, niebędący podmiotem głównie zaangażowanym w świadczenie usług finansowych na warunkach komercyjnych lub
 - (ii) podmiot prywatny realizujący zadania wykonywane zwykle przez bank centralny lub organ kształtujący politykę pieniężną i finansową – w zakresie wykonywania tych zadań;
- (e) „organ samoregulacyjny” oznacza organ pozarządowy, w tym wszelkie giełdy lub rynki, na których prowadzony jest obrót papierami wartościowymi lub kontraktami terminowymi typu futures, izby rozrachunkowe lub inne organizacje bądź stowarzyszenia, które wykonują uprawnienia regulacyjne lub nadzorcze wobec usługodawców finansowych na podstawie ustawy lub delegowania kompetencji, w stosownych przypadkach, przez organy szczebla centralnego, regionalnego lub lokalnego.

Artykuł SERVIN.5.39: Wyłączenie ze względów ostrożnościowych

1. Żadne z postanowień niniejszej Umowy nie stanowi przeszkody dla przyjęcia lub utrzymywania przez Stronę środków ze względów ostrożnościowych³⁰, takich jak:

³⁰ Dla większej przejrzystości należy zaznaczyć, że nie uniemożliwia to Stronie przyjęcia lub utrzymywania

- (a) ochrona inwestorów, deponentów, ubezpieczonych lub osób, którym przysługuje zobowiązanie powiernicze z tytułu umów z usługodawcami finansowymi lub
- (b) zapewnienie integralności i stabilności systemu finansowego Strony.

2. W przypadku gdy środki te nie odpowiadają postanowieniom niniejszej Umowy, nie są one wykorzystywane jako środki unikania zobowiązań lub obowiązków Strony wynikających z niniejszej Umowy.

Artykuł SERVIN.5.40: Informacje poufne

Nie naruszając postanowień części 3 [Współpraca organów ścigania i wymiarów sprawiedliwości w sprawach karnych], żadne z postanowień niniejszej Umowy nie może być interpretowane jako nakładające na Stronę obowiązek ujawnienia informacji odnoszących się do interesów i rachunków indywidualnych klientów ani jakiegokolwiek informacji poufnej lub informacji zastrzeżonej będącej w posiadaniu podmiotów publicznych.

Artykuł SERVIN.5.41: Normy międzynarodowe

Strony dokładają wszelkich starań, aby zapewnić wdrożenie i stosowanie na ich terytorium norm uzgodnionych na szczeblu międzynarodowym w sektorze usług finansowych w zakresie regulacji i nadzoru, zwalczania prania pieniędzy i finansowania terroryzmu oraz przeciwdziałania uchylaniu się od opodatkowania i unikania opodatkowania. Takimi normami uzgodnionymi na szczeblu międzynarodowym są między innymi normy przyjęte przez: grupę G-20; Radę Stabilności Finansowej; Bazylejski Komitet Nadzoru Bankowego, w szczególności jego „Podstawowe zasady skutecznego nadzoru bankowego”; Międzynarodowe Stowarzyszenie Organów Nadzoru Ubezpieczeniowego, w szczególności jego „Podstawowe zasady ubezpieczeń”; Międzynarodową Organizację Komisji Papierów Wartościowych, w szczególności jej „Cele i zasady regulacji papierów wartościowych”; Grupę Specjalną ds. Przeciwdziałania Praniu Pieniędzy; oraz Światowe Forum Przejrzystości i Wymiany Informacji do Celów Podatkowych Organizacji Współpracy Gospodarczej i Rozwoju.

Artykuł SERVIN.5.42: Nowe usługi finansowe na terytorium Strony

1. Każda ze Stron zezwala usługodawcy finansowemu drugiej Strony, który ma siedzibę na jej terytorium, na świadczenie wszelkiego rodzaju nowych usług finansowych, na świadczenie których Strona ta zezwoliłaby swoim własnym usługodawcom finansowym w podobnych okolicznościach, zgodnie z prawem krajowym, pod warunkiem że świadczenie tej nowej usługi finansowej nie wymaga przyjęcia nowych lub zmiany istniejących przepisów. Nie ma to zastosowania do oddziałów drugiej Strony mających siedzibę na terytorium Strony.

2. Strona może ustalić formę prawną i instytucjonalną, za pośrednictwem której nowa usługa finansowa może być świadczona, i może wymagać uzyskania zezwolenia na świadczenie tej usługi. W przypadkach, w których wymagane jest takie zezwolenie, decyzja w sprawie jego udzielenia jest wydawana w rozsądnym terminie, a odmowa może nastąpić wyłącznie ze względów ostrożności.

Artykuł SERVIN.5.43: Organy samoregulacyjne

środków ze względów ostrożnościowych w odniesieniu do oddziałów utworzonych na jej terytorium przez osoby prawne pochodzące z terytorium drugiej Strony.

W przypadku gdy Strona wymaga członkostwa lub uczestnictwa w organie samoregulacyjnym bądź lub dostępu do organu samoregulacyjnego od usługodawców finansowych drugiej Strony, aby mogli świadczyć usługi finansowe na jej terytorium, Strona zapewnia przestrzeganie przez ten organ samoregulacyjny obowiązków wynikających z art. SERVIN.2.3 [Traktowanie narodowe], SERVIN.2.4 [Zasada największego uprzywilejowania], SERVIN.3.4 [Traktowanie narodowe] oraz SERVIN.3.5 [Zasada największego uprzywilejowania].

Artykuł SERVIN.5.44: Systemy rozliczeń i płatności

Zgodnie z warunkami traktowania narodowego każda ze Stron przyznaje usługodawcom finansowym drugiej Strony, mającym siedzibę na jej terytorium, dostęp do systemów płatności i rozliczeń obsługiwanych przez podmioty publiczne oraz do możliwości związanych z urzędową konsolidacją długu i refinansowaniem, dostępnych w ramach zwykłego prowadzenia działalności. Niniejszy artykuł nie ma na celu przyznania dostępu do narzędzi kredytodawcy ostatniego stopnia danej Strony.

Sekcja 6: Usługi międzynarodowego transportu morskiego

Artykuł SERVIN.5.45: Zakres i definicje

1. Niniejsza sekcja ma zastosowanie do środków Strony mających wpływ na świadczenie usług międzynarodowego transportu morskiego w uzupełnieniu do rozdziałów 1, 2, 3 i 4 oraz sekcji 1 niniejszego rozdziału.
2. Do celów niniejszej sekcji oraz rozdziałów 1, 2, 3 i 4 niniejszego tytułu:
 - (a) „usługi międzynarodowego transportu morskiego” oznaczają przewóz osób lub ładunku statkiem morskim między portem jednej Strony a portem drugiej Strony lub państwa trzeciego lub między portami różnych państw członkowskich, obejmujący bezpośrednio zawieranie umów z podmiotami świadczącymi inne usługi transportowe w celu zapewnienia transportu „od drzwi do drzwi” lub transportu multimodalnego na podstawie jednolitego dokumentu przewozowego, ale nie obejmujący prawa do świadczenia takich innych usług transportowych;
 - (b) „transport od »drzwi do drzwi« lub transport multimodalny” oznacza przewóz ładunku międzynarodowego odbywający się w ramach jednolitego dokumentu przewozowego, wykorzystujący więcej niż jeden rodzaj transportu i obejmujący międzynarodowy odcinek morski;
 - (c) „ładunek międzynarodowy” oznacza ładunek przewożony między portem jednej Strony a portem drugiej Strony lub państwa trzeciego, lub między portami różnych państw członkowskich;
 - (d) „morskie usługi pomocnicze” oznaczają usługi w zakresie obsługi ładunku morskiego, usługi w zakresie odprawy celnej, usługi w zakresie obsługi stacji kontenerowej i magazynowania, usługi agencji morskich, usługi spedycji morskiej oraz usługi w zakresie przechowywania i składowania;
 - (e) „usługi w zakresie obsługi ładunku morskiego” oznaczają działania wykonywane przez przedsiębiorstwa zajmujące się załadunkiem i rozładunkiem, w tym przez operatorów terminali portowych, jednak nieobejmujące działalności pracowników portowych w przypadkach, kiedy nie są oni pracownikami przedsiębiorstw zajmujących się załadunkiem i rozładunkiem lub operatorów terminali portowych; do działań objętych powyższą definicją zalicza się organizacja i nadzór:

- (i) załadunku ładunku na statek lub jego wyładunku ze statku;
 - (ii) mocowania lub odmocowywania ładunku oraz
 - (iii) odbioru lub dostawy i przechowywania ładunków przed załadunkiem lub po rozładunku;
- (f) „usługi w zakresie odprawy celnej” oznaczają działalność polegającą na przeprowadzaniu w imieniu innego podmiotu formalności celnych dotyczących przywozu, wywozu lub przewozu ładunków, bez względu na to, czy usługi te stanowią główny przedmiot działalności usługodawcy czy zwyczajowe uzupełnienie głównego przedmiotu jego działalności;
- (g) „usługi w zakresie obsługi stacji kontenerowej i magazynowania” oznaczają działalność polegającą na przechowywaniu kontenerów, na terenie portu lub na lądzie, w celu ich zapełnienia lub opróżnienia, napraw i udostępniania do załadunku;
- (h) „usługi agencji morskich” oznaczają reprezentowanie, w charakterze agenta, na danym obszarze geograficznym, interesów linii żeglugi morskiej lub przedsiębiorstwa żeglugowego do następujących celów:
- (i) marketing i sprzedaż usług transportu morskiego i usług powiązanych, począwszy od kwotowania po fakturowanie, wystawianie konosamentów w imieniu linii żeglugi morskiej lub przedsiębiorstw, nabywanie i odsprzedaż niezbędnych usług powiązanych, przygotowanie dokumentów i dostarczanie informacji handlowych oraz
 - (ii) działanie w imieniu linii żeglugi morskiej lub przedsiębiorstw organizujących zawinięcia statku do portu lub przejęcie ładunków w razie potrzeby;
- (i) „usługi dowozowe” oznaczają, bez uszczerbku dla zakresu działalności, która może być uznana za kabotaż na mocy odnośnego ustawodawstwa krajowego, transport morski ładunków międzynarodowych, w tym przewożonych w kontenerach, drobnicy konwencjonalnej oraz suchych lub płynnych przesyłek masowych, między portami znajdującymi się na terytorium danej Strony, pod warunkiem że taki ładunek międzynarodowy jest „w drodze”, tj. jest skierowany do miejsca przeznaczenia lub pochodzi z portu załadunku znajdującego się poza terytorium tej Strony;
- (j) „usługi spedycji morskiej” oznaczają działalność polegającą na organizowaniu i monitorowaniu operacji przewozu w imieniu przewoźników poprzez organizację usług transportowych i pokrewnych, przygotowanie dokumentacji i dostarczenie informacji handlowych;
- (k) „usługi portowe” oznaczają usługi świadczone na obszarze portu morskiego lub na drodze wodnej do takiego obszaru przez podmiot zarządzający portem, jego podwykonawców lub innych usługodawców w celu wspierania transportu ładunków lub pasażerów; oraz
- (l) „usługi w zakresie przechowywania i składowania” oznaczają usługi w zakresie przechowywania towarów mrożonych lub schłodzonych, usługi w zakresie przechowywania luzem płynów lub gazów oraz inne usługi w zakresie przechowywania lub składowania.

Artykuł SERVIN.5.46: Zobowiązania

1. Bez uszczerbku dla środków niespełniających wymogów lub innych środków, o których mowa w art. SERVIN.2.7 [Środki niespełniające wymogów i wyjątki] i SERVIN.3.6 [Środki

niespełniające wymogów], każda ze Stron wdraża zasadę nieograniczonego dostępu do międzynarodowych rynków morskich i handlu morskiego na zasadach handlowych i niedyskryminacyjnych poprzez:

- (a) przyznanie statkom pływającym pod banderą drugiej Strony lub obsługiwanym przez usługodawców drugiej Strony traktowania nie mniej korzystnego od traktowania przyznawanego własnym statkom, między innymi w zakresie:
 - (i) dostępu do portów;
 - (ii) korzystania z infrastruktury portowej;
 - (iii) korzystania z morskich usług pomocniczych oraz
 - (iv) infrastruktury celnej oraz wyznaczania miejsca do cumowania statku w porcie oraz sprzętu do załadunku i rozładunku; w tym powiązanych opłat i należności;
- (b) udostępnienie podmiotom drugiej Strony świadczącym usługi międzynarodowego transportu morskiego na warunkach rozsądnych i nie mniej korzystnych niż te, które stosuje wobec własnych dostawców lub statków albo wobec statków lub dostawców z państwa trzeciego (włączając w to opłaty i należności, specyfikacje i jakość świadczonej usługi), następujących usług portowych: pilotaż, holowanie i pomoc holownicza, zaopatrzenie, uzupełnianie paliwa i wody, odbiór odpadów i utylizację odpadów balastowych, usługi kapitanatu portu, pomoc nawigacyjną, usługi naprawcze w przypadku nagłych awarii, kotwiczenie, cumowanie i usługi związane z cumowaniem, nabrzeżu niezbędne do funkcjonowania statku, włączając w to usługi komunikacyjne, dostawę wody i energii elektrycznej;
- (c) zezwalanie podmiotom drugiej Strony świadczącym usługi międzynarodowego transportu morskiego, pod warunkiem uzyskania zezwolenia wydanego przez właściwy organ, w stosownych przypadkach, na zmianę lokalizacji posiadanych lub dzierżawionych pustych kontenerów, które nie są przewożone jako ładunek za opłatą, między portami Zjednoczonego Królestwa lub między portami państwa członkowskiego; oraz
- (d) zezwalanie podmiotom drugiej Strony świadczącym usługi międzynarodowego transportu morskiego na świadczenie usług dowozowych między portami Zjednoczonego Królestwa lub między portami państwa członkowskiego, pod warunkiem uzyskania zezwolenia właściwego organu, w stosownych przypadkach.

2. Stosując zasady określone w ust. 1, Strony:

- (a) nie wprowadzają uzgodnienia dotyczącego dzielenia ładunku w przyszłych umowach z państwami trzecimi dotyczącymi usług międzynarodowego transportu morskiego, w tym handlu towarami masowymi w postaci płynnej i stałej oraz ładunków przewożonych liniowcami, a także nie kończą w rozsądnym terminie obowiązywania takich uzgodnień w przypadkach, gdy zostały one zawarte we wcześniej podpisanych umowach;
- (b) nie wprowadzają ani nie utrzymują środka, który wymaga, aby cały ładunek międzynarodowy lub jego część przewożono wyłącznie statkami zarejestrowanymi na terytorium danej Strony lub należącymi do obywateli danej Strony lub przez nich kontrolowanymi;
- (c) znoszą wszelkie jednostronne środki lub przeszkody administracyjne, techniczne i inne, mogące stanowić ukryte ograniczenie lub mieć dyskryminujący skutek w stosunku do

swobodnego świadczenia usług międzynarodowego transportu morskiego, i nie wprowadzają nowych środków ani przeszkód tego rodzaju; oraz

- (d) nie uniemożliwiają podmiotom drugiej Strony świadczącym usługi międzynarodowego transportu morskiego bezpośredniego zawierania z innymi podmiotami świadczącymi usługi transportowe umów odnoszących się do transportu „od drzwi do drzwi” lub transportu multimodalnego.

Sekcja 7: Usługi prawne

Artykuł SERVIN.5.47: Zakres

1. Niniejsza sekcja ma zastosowanie do środków Strony, które mają wpływ na świadczenie wyznaczonych usług prawnych w uzupełnieniu do rozdziałów 1, 2, 3, i 4 niniejszego tytułu oraz sekcji 1 i 2 niniejszego rozdziału.
2. Żadne z postanowień niniejszej sekcji nie wpływa na prawo Strony do regulowania i nadzorowania świadczenia wyznaczonych usług prawnych na jej terytorium w sposób niedyskryminujący.

Artykuł SERVIN.5.48: Definicje

Do celów niniejszej sekcji:

- a) „wyznaczone usługi prawne” oznaczają usługi prawne dotyczące prawa jurysdykcji krajowej i międzynarodowego prawa publicznego, z wykluczeniem prawa Unii Europejskiej;
- b) „jurysdykcja krajowa” oznacza jurysdykcję (lub część jurysdykcji) państwa członkowskiego lub Zjednoczonego Królestwa, w której prawnik uzyskał tytuł zawodowy jurysdykcji krajowej lub, w przypadku prawnika, który uzyskał tytuł zawodowy jurysdykcji krajowej w więcej niż jednej jurysdykcji, którąkolwiek z tych jurysdykcji;
- c) „prawo jurysdykcji krajowej” oznacza prawo jurysdykcji krajowej danego prawnika³¹;
- d) „tytuł zawodowy jurysdykcji krajowej” oznacza:
 - (i) w odniesieniu do prawnika Unii – tytuł zawodowy nabywany w państwie członkowskim, Unii upoważniający do świadczenia usług prawnych w tym państwie członkowskim; lub
 - (ii) w odniesieniu do prawnika Zjednoczonego Królestwa – tytuł adwokata lub radcy prawnego upoważniający do świadczenia usług prawnych w jakiegokolwiek części jurysdykcji Zjednoczonego Królestwa;
- e) „prawnik” oznacza:
 - (i) osobę fizyczną z Unii, upoważnioną w państwie członkowskim do świadczenia usług prawnych na podstawie tytułu zawodowego jurysdykcji krajowej; lub
 - (ii) osobę fizyczną ze Zjednoczonego Królestwa upoważnioną w jakiegokolwiek części jurysdykcji Zjednoczonego Królestwa do świadczenia usług prawnych na podstawie tytułu zawodowego jurysdykcji krajowej;
- f) „prawnik drugiej Strony” oznacza:
 - (i) gdy „drugą Stronę” stanowi Unia – prawnika, o którym mowa w lit. e) ppkt (i); lub

³¹Dla większej pewności należy wyjaśnić, że do celów niniejszego tytułu prawo Unii Europejskiej jest częścią prawa jurysdykcji krajowej prawników, określonych w art. SERVIN.5.48 [Definicje] lit. e) ppkt (i).

(ii) gdy „drugą Stronę” stanowi Zjednoczone Królestwo – prawnika, o którym mowa w lit. e) ppkt (ii); oraz

g) „usługi prawne” oznaczają następujące usługi:

(i) usługi w zakresie doradztwa prawnego; oraz

(ii) usługi arbitrażu prawnego, postępowania pojednawczego i mediacji (z wyłączeniem takich usług świadczonych przez osoby fizyczne zgodnie z art. SERVIN 4.1 [Zakres i definicje]³².

Zakres pojęcia „usługi prawne” nie obejmuje przedstawicielstwa prawnego przed placówkami administracyjnymi, sądami i innymi właściwie ustanowionymi oficjalnymi sądami danej Strony, usług w zakresie doradztwa prawnego oraz w zakresie zezwoleń, dokumentacji i świadectw prawnych, świadczonych przez przedstawicieli zawodów prawniczych pełniących funkcje publiczne w organach wymiaru sprawiedliwości, takich jak notariusze, komornicy sądowi lub inni urzędnicy państwowi, a także usług świadczonych przez komorników sądowych wyznaczonych urzędowym aktem rządu.

Artykuł SERVIN.5.49: Zobowiązania

1. Strona zezwala prawnikowi drugiej Strony na świadczenie na jej terytorium wskazanych usług prawnych na podstawie tytułu zawodowego jurysdykcji krajowej tego prawnika zgodnie z art. SERVIN 2.2 [Dostęp do rynku], SERVIN 2.3 [Traktowanie narodowe], SERVIN 3.2 [Dostęp do rynku], SERVIN 3.4 [Traktowanie narodowe] i SERVIN 4.4. [Usługodawcy umowni i osoby wykonujące wolny zawód].

2. Jeżeli Strona (jurysdykcja państwa przyjmującego) wymaga od prawnika drugiej Strony rejestracji na jej terytorium jako warunku świadczenia wyznaczonych usług prawnych zgodnie z ust. 1, wymogi i proces takiej rejestracji nie mogą:

(a) być mniej korzystne niż te, które stosuje się do osoby fizycznej z państwa trzeciego świadczącej usługi prawne zgodnie z prawem państwa trzeciego lub międzynarodowego prawa publicznego na podstawie tytułu zawodowego tej osoby z państwa trzeciego obowiązującego na terytorium jurysdykcji państwa przyjmującego; oraz

(b) stanowić jakiegokolwiek wymogu przekwalifikowania się lub przyjęcia do zawodu prawniczego jurysdykcji państwa przyjmującego lub być równoważne z takim wymogiem.

3. Ustęp 4 ma zastosowanie do świadczenia wyznaczonych usług prawnych na podstawie ust. 1 poprzez zakładanie przedsiębiorstw.

4. Strona zezwala osobie prawnej z terytorium drugiej Strony na ustanowienie na swoim terytorium oddziału świadczącego wyznaczone usługi prawne³³ na podstawie ust. 1, zgodnie

³² Pojęcie „usługi prawnicze w zakresie arbitrażu, postępowania pojednawczego i mediacji” oznacza przygotowanie dokumentów do przedłożenia arbitrowi, rozjemcy lub mediatorowi oraz przygotowanie do stawienia się i stawienie się przed tymi osobami w przypadku jakiegokolwiek sporu wymagającego zastosowania prawa i dokonania jego wykładni. Nie obejmują usług w zakresie arbitrażu, postępowania pojednawczego i mediacji w sporach nie dotyczących stosowania i wykładni prawa, które wchodzi w zakres usług związanych z usługami konsultacyjnymi w zakresie zarządzania. Nie obejmują również działania w charakterze arbitra, rozjemcy lub mediatora. Jako podkategoria usługi w zakresie międzynarodowego arbitrażu prawnego, postępowania pojednawczego lub mediacji oznaczają te same usługi, w przypadku gdy w sporze uczestniczą strony z co najmniej dwóch państw.

z warunkami określonymi w rozdziale 2 [Liberalizacja inwestycji] niniejszego tytułu i z ich zastrzeżeniem. Pozostaje to bez uszczerbku dla wymogu, aby określony odsetek udziałowców, właścicieli, partnerów lub dyrektorów osoby prawnej posiadał określone kwalifikacje zawodowe lub wykonywał określony zawód, np. zawód prawnika lub księgowego.

Artykuł SERVIN.5.50: Środki niespełniające wymogów

1. Art. 5.49 [Zobowiązania] nie ma zastosowania do:

a) wszelkich istniejących środków Strony niespełniających wymogów na poziomie:

(i) w odniesieniu do Unii:

- A) Unii, zgodnie z wykazem Unii w załączniku SERVIN-1 [Obowiązujące środki];
- B) władz centralnych państwa członkowskiego, zgodnie z wykazem Unii w załączniku SERVIN-1 [Obowiązujące środki];
- C) władz regionalnych państwa członkowskiego, zgodnie z wykazem Unii w załączniku SERVIN-1 [Obowiązujące środki]; lub
- D) władz lokalnych, innych niż wskazanych w lit. C); oraz

(ii) w odniesieniu do Zjednoczonego Królestwa:

- A) władz centralnych, zgodnie z wykazem Zjednoczonego Królestwa w załączniku SERVIN-1 [Obowiązujące środki];
- B) władz regionalnych, zgodnie z wykazem Zjednoczonego Królestwa w załączniku SERVIN-1 [Obowiązujące środki]; lub
- C) władz lokalnych;

b) dalszego stosowania lub szybkiego przedłużenia obowiązywania wszelkich środków niespełniających wymogów, o których mowa w lit. a), lub

c) zmiany środka niespełniającego wymogów, o których mowa w lit. a) i b), w zakresie, w jakim nie zmniejsza to jego zgodności z art. SERVIN.5.49 [Zobowiązania] w brzmieniu obowiązującym bezpośrednio przed tą zmianą.

2. Artykuł SERVIN 5.49 [Zobowiązania] nie ma zastosowania do środków Strony zgodnych z zastrzeżeniami, warunkami lub kwalifikacjami określonymi w odniesieniu do sektora, podsektora lub działalności wymienionych w załączniku SERVIN-2 [Przyszłe środki].

3. Niniejszą sekcję stosuje się bez uszczerbku dla załącznika SERVIN-4 [Usługodawcy umowni i osoby wykonujące wolne zawód].

TYTUŁ III: HANDEL CYFROWY

Rozdział 1: Postanowienia ogólne

³³Dla większej pewności należy wyjaśnić, że do celów niniejszego ustępu „wyznaczone usługi prawne” oznaczają, w odniesieniu do usług świadczonych w Unii, usługi prawne w związku z prawem Zjednoczonego Królestwa lub dowolnej jego części oraz z prawem międzynarodowym (z wyłączeniem prawa Unii), a w odniesieniu do usług świadczonych w Zjednoczonym Królestwie – usługi prawne w związku z prawem państwa członkowskiego (w tym prawa unii) oraz z międzynarodowym prawem publicznym (z wyłączeniem prawa Unii).

Artykuł DIGIT.1 Cel

Celem tego tytułu jest ułatwienie handlu cyfrowego, wyeliminowanie nieuzasadnionych barier w handlu, które można usunąć, wykorzystując środki elektroniczne, oraz zapewnienie otwartego, bezpiecznego i godnego zaufania środowiska internetowego dla przedsiębiorstw i klientów.

Artykuł DIGIT.2 Zakres

1. Tytuł ten ma zastosowanie do środków Strony wpływających na handel możliwy za pomocą środków elektronicznych.
2. Niniejszy tytuł ten nie ma zastosowania do usług audiowizualnych.

Artykuł DIGIT.3 Prawo do wprowadzania regulacji

Strony potwierdzają prawo do wprowadzania regulacji na swoich terytoriach w celu osiągnięcia uzasadnionych celów polityki, takich jak ochrona zdrowia publicznego, usługi społeczne, edukacja publiczna, bezpieczeństwo, środowisko, w tym zmiana klimatu, moralność publiczna, ochrona socjalna lub ochrona konsumentów, prywatność i ochrona danych lub promowanie i ochrona różnorodności kulturowej.

Artykuł DIGIT.4 Wyjątki

Dla większej pewności należy wyjaśnić, że żadne z postanowień niniejszego tytułu nie uniemożliwia Stronom przyjmowania lub utrzymywania środków zgodnie z art. EXC.1 [Wyjątki o charakterze ogólnym], art. EXC.4 [Wyjątki dotyczące bezpieczeństwa] i art. SERVIN.5.39 [Wyłączenie ze względów ostrożnościowych] ze względów interesu publicznego określonych w tym artykule.

Artykuł DIGIT.5 Definicje

1. Definicje zawarte w art. SERVIN.1.2 [Definicje] tytułu II [Usługi i inwestycje] niniejszego działu mają zastosowanie do niniejszego tytułu.
2. Na użytek niniejszego tytułu:
 - (a) „konsument” oznacza każdą osobę fizyczną korzystającą z publicznych usług telekomunikacyjnych do celów innych niż działalność zawodowa;
 - (b) „bezpośrednia komunikacja marketingowa” oznacza każdą formę reklamy handlowej, która służy przekazywaniu przez osobę fizyczną lub prawną wiadomości marketingowych bezpośrednio do użytkownika poprzez publiczne usługi telekomunikacyjne i obejmuje wiadomości co najmniej w formie elektronicznej oraz wiadomości tekstowe i multimedialne (SMS i MMS);
 - (c) „uwierzytelnianie elektroniczne” oznacza proces elektroniczny, który umożliwia potwierdzenie:
 - (i) identyfikacji elektronicznej osoby fizycznej lub prawnej, lub
 - (ii) pochodzenie i integralność danych zawartych w formie elektronicznej;

- (d) „usługa rejestrowanego doręczenia elektronicznego” oznacza usługę umożliwiającą przesłanie danych między osobami trzecimi drogą elektroniczną i zapewniającą dowody związane z posługiwaniem się przesyłanymi danymi, w tym dowód wysłania i otrzymania danych, oraz chroniącą przesyłane dane przed ryzykiem utraty, kradzieży, uszkodzenia lub jakiegokolwiek nieupoważnionej zmiany;
- (e) „pieczęć elektroniczna” oznacza dane w formie elektronicznej wykorzystywane przez osobę prawną, które są dołączone do innych danych w formie elektronicznej lub logicznie z nimi powiązane w celu zapewnienia ich pochodzenia i integralności;
- (f) „podpis elektroniczny” oznacza dane w formie elektronicznej, dołączone do innych danych w formie elektronicznej lub logicznie z nimi powiązane, które:
 - (i) są wykorzystywane przez osobę fizyczną w celu uzgadniania danych w formie elektronicznej, do których się odnoszą, oraz
 - (ii) są powiązane z danymi w formie elektronicznej, do których się odnoszą, w taki sposób, że wszelkie późniejsze zmiany danych są wykrywalne;
- (g) „elektroniczny znacznik czasu” oznacza dane w postaci elektronicznej, które wiążą inne dane w postaci elektronicznej z określonym czasem, stanowiąc dowód na to, że te inne dane istniały w danym czasie;
- (h) „usługa zaufania” oznacza usługę elektroniczną, na którą składa się:
 - (i) tworzenie, weryfikacja i walidacja podpisów elektronicznych, pieczęci elektronicznych lub elektronicznych znaczników czasu, usług rejestrowanego doręczenia elektronicznego oraz certyfikatów powiązanych z tymi usługami;
 - (ii) tworzenie, weryfikacja i walidacja certyfikatów uwierzytelniania witryn internetowych lub
 - (iii) konserwacja elektronicznych podpisów, pieczęci lub certyfikatów powiązanych z tymi usługami;
- (i) „dane publiczne” oznaczają dane będące własnością lub znajdujące się w posiadaniu instytucji rządowych dowolnego szczebla oraz organów pozarządowych uczestniczących w sprawowaniu władzy powierzonej im przez instytucję rządową dowolnego szczebla;
- (j) „publiczna usługa telekomunikacyjna” oznacza każdą usługę telekomunikacyjną oferowaną ogółowi społeczeństwa;
- (k) „użytkownik” oznacza każdą osobę fizyczną lub prawną korzystającą z publicznych usług telekomunikacyjnych.

Rozdział 2: Przepływ danych i ochrona danych osobowych

Artykuł DIGIT.6 Transgraniczny przepływ danych

1. Strony są zobowiązane do zapewnienia transgranicznego przepływu danych, aby ułatwić handel w gospodarce cyfrowej. W tym celu Strona nie może ograniczać transgranicznego przepływu danych między Stronami przez:

- (a) wymóg korzystania z systemów obliczeniowych lub elementów sieci na terytorium Strony w celu przetwarzania, w tym poprzez narzucenie korzystania z systemów obliczeniowych lub elementów sieci, które są certyfikowane lub zatwierdzone na terytorium Strony;
- (b) wymóg lokalizacji danych na terytorium Strony na potrzeby ich przechowywania lub przetwarzania;
- (c) zakaz przechowywania lub przetwarzania danych na terytorium drugiej Strony; lub
- (d) uzależnienie transgranicznego przekazywania danych od korzystania z systemów obliczeniowych lub elementów sieci na terytorium Stron lub od wymogów dotyczących lokalizacji na terytorium Stron.

2. Strony na bieżąco dokonują przeglądu wykonania niniejszego postanowienia i oceniają jego funkcjonowanie w ciągu trzech lat od dnia wejścia w życie niniejszej Umowy. Strona może w każdej chwili zaproponować drugiej Stronie dokonanie przeglądu wykazu ograniczeń wymienionych w ust. 1. Wniosek taki zostaje rozpatrzony życzliwie.

Artykuł DIGIT.7 Ochrona danych osobowych i prywatności

1. Każda ze Stron uznaje, że osoby fizyczne mają prawo do ochrony danych osobowych i prywatności, oraz że zapewnienie wysokich standardów w tym zakresie przyczynia się do wzrostu zaufania do gospodarki cyfrowej oraz do rozwoju handlu.

2. Żadne z postanowień niniejszej Umowy nie uniemożliwia Stronie przyjęcia lub utrzymania środków ochrony danych osobowych i prywatności, w tym w odniesieniu do transgranicznego przekazywania danych, pod warunkiem że prawo Strony przewiduje instrumenty umożliwiające przekazywanie danych na warunkach ogólnego zastosowania³⁴ w celu ochrony przekazywanych danych.

3. Każda ze Stron informuje drugą Stronę o jakichkolwiek środkach wymienionych w ust. 2, które przyjmuje lub utrzymuje.

Rozdział 3: Przepisy szczegółowe

Artykuł DIGIT.8 Opłaty celne od transmisji elektronicznych

1. Transmisje elektroniczne uznaje się za świadczenie usługi w rozumieniu tytułu II [Usługi i inwestycje] niniejszego działu.

2. Strony nie nakładają opłat celnych od transmisji elektronicznych.

Artykuł DIGIT.9 Brak uprzedniego zezwolenia

1. Strona nie wymaga uprzedniego zezwolenia na świadczenie usługi drogą elektroniczną wyłącznie ze względu na fakt, że usługa jest świadczona przez internet, oraz nie przyjmuje ani nie utrzymuje żadnych innych wymogów mających równoważny skutek.

³⁴ Dla większej przejrzystości należy wyjaśnić, że „warunki ogólnego zastosowania” odnoszą się do warunków sformułowanych w sposób obiektywny i mających zastosowanie horyzontalne do nieokreślonej liczby przedsiębiorców, a zatem obejmują różne sytuacje i przypadki.

Usługa jest świadczona przez internet, jeżeli jest dostarczana za pomocą środków elektronicznych i bez jednoczesnej obecności stron.

2. Ust. 1 nie ma zastosowania do usług telekomunikacyjnych, usług nadawczych, usług w zakresie gier hazardowych, usług w zakresie reprezentacji prawnej ani usług notariuszy lub przedstawicieli równoważnych zawodów w zakresie, w jakim mają one bezpośredni i szczególny związek z wykonywaniem władzy publicznej.

Artykuł DIGIT.10: Zawieranie umów drogą elektroniczną

1. Każda ze Stron zapewnia, aby umowy mogły być zawierane drogą elektroniczną, a jej prawo nie stwarzało przeszkód dla korzystania z umów zawieranych drogą elektroniczną ani nie prowadziło do pozbawienia tych umów skutków prawnych i ważności wyłącznie na podstawie faktu, że zostały zawarte drogą elektroniczną.

2. Ust. 1 nie ma zastosowania do:

- (a) usług nadawczych;
- (b) usług w zakresie gier hazardowych;
- (c) usług w zakresie reprezentacji prawnej;
- (d) usług notariuszy lub usług świadczonych przez przedstawicieli równoważnych zawodów w zakresie, w jakim mają one bezpośredni i szczególny związek z wykonywaniem władzy publicznej;
- (e) umów, które wymagają poświadczenia osobistego;
- (f) umów ustanawiających lub przenoszących prawa do nieruchomości;
- (g) umów, dla których prawo wymaga czynności sądów, władz publicznych lub zawodów związanych z wykonywaniem władzy publicznej;
- (h) umów poręczenia, dodatkowych zabezpieczeń zawieranych przez osoby, w przypadku których działania te nie mieszczą się w ramach ich działalności zawodowej lub handlowej lub
- (i) umów podlegających prawu rodzinnemu lub prawu spadkowemu.

Artykuł DIGIT.11 Uwierzytelnianie elektroniczne i usługi zaufania

1. Strona nie kwestionuje skutków prawnych ani dopuszczalności jako dowodu w postępowaniu sądowym dokumentu elektronicznego, podpisu elektronicznego, pieczęci elektronicznej lub elektronicznego znacznika czasu lub danych wysłanych i otrzymanych za pomocą usługi rejestrowanego doręczenia elektronicznego wyłącznie na tej podstawie, że ma on formę elektroniczną.

2. Strona nie przyjmuje ani nie utrzymuje środków, które:

- (a) zakazywałyby stronom transakcji elektronicznej określenia wzajemnie odpowiednich metod uwierzytelniania elektronicznego w odniesieniu do ich transakcji; lub

- (b) uniemożliwiają stronom transakcji elektronicznej przedstawienie organom sądowym i administracyjnym dowodów na to, że korzystanie z uwierzytelniania elektronicznego lub usługi zaufania w tej transakcji jest zgodne z obowiązującymi wymogami prawnymi.

3. Niezależnie od ust. 2 Strona może wymagać, aby w odniesieniu do określonej kategorii transakcji metoda uwierzytelniania elektronicznego lub usługi zaufania była certyfikowana przez organ akredytowany zgodnie z jej prawem lub spełniała określone standardy wykonania, które są obiektywne, przejrzyste i niedyskryminujące oraz odnoszą się wyłącznie do szczególnych cech danej kategorii transakcji.

Artykuł DIGIT.12: Przeniesienie lub udostępnienie kodu źródłowego

1. Strona nie wymaga przeniesienia lub udostępnienia kodu źródłowego oprogramowania będącego własnością osoby fizycznej lub prawnej drugiej Strony.

2. Dla większej pewności należy wyjaśnić, że:

- (a) wyjątki o charakterze ogólnym, wyjątki dotyczące bezpieczeństwa i wyłączenie ze względów ostrożnościowych, o których mowa w art. DIGIT.4 [Wyjątki], mają zastosowanie do środków Strony wprowadzonych lub utrzymanych w mocy w kontekście procedury certyfikacji oraz
- (b) ust. 1 nie ma zastosowania do dobrowolnego przekazywania lub udostępniania kodu źródłowego na zasadach handlowych przez osobę fizyczną lub prawną pochodzącą z terytorium drugiej Strony, na przykład w ramach transakcji zamówienia publicznego lub umowy będącej przedmiotem negocjacji.

3. Żadne z postanowień niniejszego artykułu nie wpływa na:

- (a) wymóg sądu lub sądu administracyjnego lub wymóg urzędu ds. konkurencji na podstawie prawa konkurencji Strony mający na celu zapobieżenie ograniczeniu lub zakłóceniu konkurencji lub zarządzenie takiemu ograniczeniu lub zakłóceniu;
- (b) wymóg organu regulacyjnego na podstawie przepisów ustawowych lub wykonawczych Strony dotyczący ochrony bezpieczeństwa publicznego w odniesieniu do użytkowników online, z zastrzeżeniem zabezpieczeń przed nieuprawnionym ujawnieniem;
- (c) ochronę i egzekwowanie praw własności intelektualnej oraz
- (d) prawo Strony do wprowadzenia środków zgodnie z art. III GPA włączonego do art. PPROC.2 [Włączenie niektórych postanowień GPA i zamówień objętych niniejszą Umową] tytułu VI [Zamówienia publiczne] niniejszego działu.

Artykuł DIGIT.13 Zaufanie konsumentów w internecie

1. Uznając znaczenie zwiększenia zaufania konsumentów do handlu cyfrowego, każda ze Stron przyjmuje lub utrzymuje środki w celu zapewnienia rzeczywistej ochrony konsumentów uczestniczących w transakcjach handlu elektronicznego, w tym między innymi środki, które:

- (a) delegalizują oszukańcze i wprowadzające w błąd praktyki handlowe;

- (b) wymagają od dostawców towarów i usług działania w dobrej wierze oraz stosowania uczciwych praktyk handlowych, między innymi poprzez zakaz nakładania na konsumentów opłat za niezamówione towary i usługi;
- (c) wymagają od dostawców towarów lub usług, aby przekazywali konsumentom jasne i dokładne informacje, w tym – w przypadku gdy działają oni za pośrednictwem usługodawców będących pośrednikami – dotyczące ich tożsamości i danych kontaktowych, danej transakcji, w tym głównych cech towarów lub usług oraz pełnej ich ceny, z uwzględnieniem wszystkich mających zastosowanie opłat, a także obowiązujących praw konsumenta (w przypadku usługodawców będących pośrednikami dotyczy to również umożliwienia dostarczania takich informacji przez dostawcę towarów lub usług) oraz
- (d) zapewniają konsumentom dostęp do środków odwoławczych w przypadku naruszenia ich praw, w tym prawo do środków odwoławczych, jeżeli za towary lub usługi zapłacono i nie zostały one dostarczone zgodnie z ustaleniami.

2. Strony uznają znaczenie powierzenia swoim agencjom ochrony konsumentów lub innym właściwym organom odpowiednich uprawnień w zakresie egzekwowania prawa oraz znaczenie współpracy między tymi agencjami w celu ochrony konsumentów i zwiększenia ich zaufania w internecie.

Artykuł DIGIT.14 Niezamówione materiały do celów bezpośredniej komunikacji marketingowej

1. Każda ze Stron zapewnia skuteczną ochronę użytkowników przed niezamówionymi materiałami do celów bezpośredniej komunikacji marketingowej.
2. Każda ze Stron zapewnia, aby materiały do celów bezpośredniej komunikacji marketingowej nie były wysyłane do użytkowników będących osobami fizycznymi, chyba że wyrazili oni zgodę zgodnie z przepisami każdej ze Stron na otrzymywanie takich materiałów.
3. Niezależnie od ust. 2 Strona zezwala osobom fizycznym lub prawnym, które na mocy warunków określonych w prawie tej Strony zgromadziły dane kontaktowe użytkownika w związku z dostawą towarów lub świadczeniem usług, na wysyłanie do tego użytkownika materiałów do celów bezpośredniej komunikacji marketingowej dotyczących ich własnych towarów lub usług o podobnym charakterze.
4. Każda ze Stron zapewnia, aby materiały do celów bezpośredniej komunikacji marketingowej były wyraźnie rozpoznawalne jako takie, jednoznacznie informowały o tym, w czym imieniu są przekazywane i zawierały niezbędne informacje umożliwiające użytkownikom bezpłatnie i natychmiastowe zażądanie zaprzestania ich przekazywania.
5. Każda ze Stron zapewnia użytkownikom dostęp do środków odwoławczych w stosunku do dostawców materiałów do celów marketingu bezpośredniego, którzy nie przestrzegają środków przyjętych lub utrzymywanych zgodnie z ust. 1-4.

Artykuł DIGIT.15 Otwarte dane publiczne

1. Strony uznają, że ułatwienie publicznego dostępu do danych publicznych i ich wykorzystywania przyczynia się do stymulowania rozwoju gospodarczego i społecznego, konkurencyjności, wydajności i innowacji.

2. Jeżeli Strona podejmuje decyzję o publicznym udostępnieniu danych publicznych, dokłada starań, aby zapewnić, w zakresie, w jakim jest to możliwe, że dane te:

- (a) są w formacie umożliwiającym ich łatwe wyszukiwanie, pozyskiwanie, wykorzystywanie, ponowne wykorzystywanie i redystrybucję;
- (b) są w formacie nadającym się do przetwarzania automatycznego i zorientowanym przestrzennie;
- (c) zawierają metadane opisowe, które są tak standardowe, jak to tylko możliwe;
- (d) są udostępniane za pośrednictwem niezawodnych, przyjaznych dla użytkownika i bezpłatnie dostępnych interfejsów programowania aplikacji;
- (e) są regularnie aktualizowane;
- (f) nie są objęte warunkami użytkowania, które są dyskryminujące lub niepotrzebnie ograniczają ponowne wykorzystywanie; oraz
- (g) są udostępniane do ponownego wykorzystywania w pełnej zgodności z odpowiednimi przepisami obu Stron w zakresie ochrony danych osobowych.

3. Strony dążą do współpracy w celu określenia, w jaki sposób każda ze Stron może rozszerzyć dostęp do danych publicznych udostępnianych przez nią publicznie i wykorzystywanie tych danych, aby zwiększyć i stworzyć możliwości biznesowe wykraczające poza wykorzystywanie tych danych przez sektor publiczny.

Artykuł DIGIT.16 Współpraca w kwestiach regulacyjnych w odniesieniu do handlu cyfrowego

1. Strony prowadzą wymianę informacji na temat kwestii regulacyjnych w kontekście handlu cyfrowego, które dotyczą następujących kwestii:

- (a) uznawania i ułatwiania świadczenia interoperacyjnych usług zaufania i uwierzytelniania elektronicznego;
- (b) traktowania bezpośredniej komunikacji marketingowej;
- (c) ochrony konsumentów; oraz
- (d) wszelkich innych kwestii istotnych dla rozwoju handlu cyfrowego, w tym powstających technologii.

2. Ust. 1 nie ma zastosowania do zasad i zabezpieczeń Strony dotyczących ochrony danych osobowych i prywatności, w tym dotyczących transgranicznego przekazywania danych osobowych.

Artykuł DIGIT.17 – Zrozumienie usług informatycznych

1. Strony zgadzają się, że dla celów liberalizacji handlu usługami i inwestycji zgodnie z tytułem II [Usługi i inwestycje] niniejszego działu, następujące usługi uznaje się za usługi informatyczne i usługi powiązane, niezależnie od tego, czy są świadczone za pośrednictwem sieci, w tym internetu:

- (a) doradztwo, dostosowanie, strategię, analizę, planowanie, specyfikację, projektowanie, opracowanie, instalację, wdrożenie, integrowanie, testowanie, usuwanie błędów,

aktualizowanie, wsparcie, pomoc techniczną lub zarządzanie komputerami bądź systemami komputerowymi;

- (b) oprogramowanie określone jako zestaw instrukcji wymaganych do pracy i komunikacji komputerów (zewnętrznej i wewnętrznej), jak również doradztwo, strategię, analizę, planowanie, specyfikację, projektowanie, opracowanie, instalację, wdrożenie, integrowanie, testowanie, usuwanie błędów, aktualizowanie, dostosowanie, konserwację, wsparcie, pomoc techniczną, zarządzanie oprogramowaniem lub jego użytkowanie;
- (c) przetwarzanie danych, przechowywanie danych, hosting danych lub usługi w zakresie baz danych;
- (d) usługi konserwacji i naprawy maszyn biurowych oraz sprzętu, w tym komputerów; oraz
- (e) usługi w zakresie szkolenia pracowników klienta, związane z oprogramowaniem, komputerami lub systemami komputerowymi, gdzie indziej niesklasyfikowane.

Dla większej pewności należy wyjaśnić, że usługi udostępniane za pośrednictwem komputera i usługi powiązane, inne niż wymienione w ust. 1, same w sobie nie są uznawane za usługi informatyczne i usługi powiązane.

TYTUŁ IV: PRZEPŁYWY KAPITAŁU, PŁATNOŚCI, TRANSFERY I TYMCZASOWE ŚRODKI OCHRONNE

Artykuł CAP.1: Cele

Celem niniejszego tytułu jest umożliwienie swobodnego przepływu kapitału i płatności związanych z transakcjami zliberalizowanymi na mocy niniejszej Umowy.

Artykuł CAP.2: Rachunek bieżący

Każda ze Stron zezwala, w walucie w pełni wymiennej i zgodnie z Umową o Międzynarodowym Funduszu Walutowym, na dokonywanie wszelkich płatności i transferów w odniesieniu do transakcji na rachunku bieżącym bilansu płatniczego, które wchodzi w zakres niniejszej Umowy.

Artykuł CAP.3: Przepływy kapitału

1. Każda ze Stron zezwala, w odniesieniu do transakcji na rachunku kapitałowym i finansowym bilansu płatniczego, na swobodny przepływ kapitału do celów liberalizacji inwestycji i innych transakcji przewidzianych w tytule II [Usługi i inwestycje] niniejszego działu.
2. Strony konsultują się wzajemnie w ramach Specjalnego Komitetu Handlowego ds. Usług, Inwestycji i Handlu Cyfrowego, aby ułatwić przepływ kapitału między nimi w celu wspierania handlu i inwestycji.

Artykuł CAP.4: Środki wpływające na przepływ kapitału, płatności lub transfery

1. Artykułów CAP.2 [Rachunek bieżący] i CAP.3 [Przepływy kapitału] nie można interpretować jako uniemożliwiających Stronie stosowanie jej przepisów ustawowych i wykonawczych dotyczących:

- (a) upadłości, niewypłacalności lub ochrony praw kredytodawców;

- (b) emisji, obrotu lub dokonywania transakcji na papierach wartościowych lub kontraktach terminowych typu future, opcjach i innych instrumentach finansowych;
 - (c) sprawozdawczości finansowej lub prowadzenia rejestrów dotyczących przepływu kapitału, płatności lub transferów, jeżeli jest to konieczne w celu wsparcia organów ścigania lub finansowych organów regulacyjnych;
 - (d) czynów zabronionych, oszukańczych praktyk lub nadużyć;
 - (e) zapewnienia zgodności z nakazami lub wyrokami wydanymi w postępowaniach sądowych lub administracyjnych lub
 - (f) zabezpieczenia społecznego, publicznych systemów emerytalnych lub obowiązkowych programów oszczędnościowych.
2. Przepisy ustawowe i wykonawcze, o których mowa w ustępie 1, nie mogą być stosowane w sposób arbitralny lub dyskryminacyjny ani stanowić ukrytego ograniczenia w przepływie kapitału, płatnościach lub transferach.

Artykuł CAP.5: Tymczasowe środki ochronne

1. W wyjątkowych okolicznościach poważnych trudności w funkcjonowaniu unii gospodarczej i walutowej Unii lub groźby ich wystąpienia Unia może przyjąć lub utrzymać środki ochronne w odniesieniu do przepływu kapitału, płatności lub transferów przez okres nieprzekraczający sześciu miesięcy.
2. Środki, o których mowa w ust. 1, są ograniczone do absolutnie niezbędnego zakresu.

Artykuł CAP.6: Ograniczenia w przypadku trudności związanych z bilansem płatniczym i finansami zagranicznymi

1. Jeżeli Strona doświadczy poważnych trudności w zakresie bilansu płatniczego lub finansów zagranicznych lub zaistnieje groźba ich wystąpienia, może ona przyjąć lub utrzymać środki ograniczające w odniesieniu do przepływu kapitału, płatności lub transferów³⁵.
2. Środki, o których mowa w ust. 1:
- (a) są zgodne z Umową o Międzynarodowym Funduszu Walutowym;
 - (b) nie wykraczają poza zakres niezbędny do zaradzenia okolicznościom opisanym w ust. 1;
 - (c) mają charakter tymczasowy i są stopniowo wycofywane w miarę poprawy sytuacji określonej w ust. 1;
 - (d) nie dopuszczają do wystąpienia niepotrzebnych szkód dla interesów handlowych, gospodarczych i finansowych drugiej Strony oraz

³⁵ Dla większej pewności należy wyjaśnić, że poważne trudności w zakresie bilansu płatniczego lub finansów zagranicznych, lub zagrożenie ich wystąpienia, mogą być spowodowane między innymi poważnymi trudnościami związanymi z polityką pieniężną lub kursową lub zagrożeniem wystąpienia takich trudności.

- (e) są niedyskryminujące w porównaniu z państwami trzecimi w podobnych sytuacjach.
3. W przypadku handlu towarami każda ze Stron może wprowadzić lub utrzymać środki ograniczające w celu ochrony swojej zagranicznej pozycji finansowej lub bilansu płatniczego. Takie środki ograniczające muszą być zgodne z postanowieniami GATT 1994 i Uzgodnienia w sprawie postanowień dotyczących bilansu płatniczego w Układzie ogólnym w sprawie taryf celnych i handlu 1994.
4. W przypadku handlu usługami każda ze Stron może wprowadzić lub utrzymać środki ograniczające w celu zabezpieczenia swojej zewnętrznej sytuacji finansowej lub bilansu płatniczego. Środki te są zgodne z art. XII GATS.
5. Strona utrzymująca lub przyjmująca środki, o których mowa w ust. 1 i 2, niezwłocznie powiadamia o nich drugą Stronę.
6. Jeżeli Strona wprowadza lub utrzymuje ograniczenia na mocy niniejszego artykułu, Strony niezwłocznie przeprowadzają konsultacje w ramach Specjalnego Komitetu Handlowego ds. Usług, Inwestycji i Handlu Cyfrowego, chyba że konsultacje odbywają się na innych forach. Komitet ocenia trudności w zakresie bilansu płatniczego lub finansów zagranicznych, które doprowadziły do wprowadzenia odpowiednich środków, biorąc pod uwagę takie czynniki, jak:
- (a) charakter i zakres trudności;
 - (b) zewnętrzne warunki gospodarcze i handlowe oraz
 - (c) ewentualne dostępne alternatywne środki naprawcze.
7. Konsultacje, o których mowa w ust. 6, dotyczą zgodności wszelkich środków ograniczających, o których mowa w ust. 1 i 2. W stosownych przypadkach przyjmowane są wszelkie odpowiednie ustalenia statystyczne i faktyczne, przedstawione przez MFW, a we wnioskach uwzględnia się dokonaną przez MFW ocenę bilansu płatniczego i sytuacji w zakresie finansów zagranicznych danej Strony.

TYTUŁ V: WŁASNOŚĆ INTELEKTUALNA

Rozdział 1: Postanowienia ogólne

Artykuł IP.1: Cele

Celami niniejszego tytułu są:

- a) ułatwianie produkcji, dostarczania i komercjalizacji innowacyjnych i kreatywnych produktów i usług między Stronami poprzez ograniczanie zakłóceń i przeszkód utrudniających tego rodzaju handel, a tym samym przyczyniając się do tworzenia bardziej zrównoważonej i inkluzywnej gospodarki oraz
- b) zapewnienie odpowiedniego i skutecznego poziomu ochrony i egzekwowania praw własności intelektualnej.

Artykuł IP.2: Zakres

1. Niniejszy tytuł uzupełnia i doprecyzowuje prawa i obowiązki każdej ze Stron wynikające z porozumienia TRIPS i innych traktatów międzynarodowych w dziedzinie własności intelektualnej, których są stronami.
2. Niniejszy tytuł nie uniemożliwia żadnej ze Stron wprowadzenia szerszej ochrony i egzekwowania praw własności intelektualnej niż jest to wymagane na mocy niniejszego tytułu, pod warunkiem że taka ochrona i egzekwowanie nie są sprzeczne z niniejszym tytułem.

Artykuł IP.3: Definicje

Do celów niniejszego tytułu zastosowanie mają następujące definicje:

- a) „konwencja paryska” oznacza Konwencję paryską o ochronie własności przemysłowej z dnia 20 marca 1883 r., zmienioną w Sztokholmie w dniu 14 lipca 1967 r.;
- b) „konwencja berneńska” oznacza Konwencję berneńską o ochronie dzieł literackich i artystycznych z dnia 9 września 1886 r., zmienioną w Paryżu dnia 24 lipca 1971 r. i zmienioną dnia 28 września 1979 r.;
- c) „konwencja rzymska” oznacza Międzynarodową konwencję o ochronie wykonawców, producentów fonogramów oraz organizacji nadawczych sporządzoną w Rzymie dnia 26 października 1961 r.;
- d) „WIPO” oznacza Światową Organizację Własności Intelektualnej;
- e) „prawa własności intelektualnej” oznaczają wszystkie kategorie własności intelektualnej, które są objęte niniejszym tytułem art. od IP.7 [Autorzy] do IP.37 [Ochrona praw do odmian roślin] oraz częścią II sekcje od 1 do 7 porozumienia TRIPS. Ochrona własności intelektualnej obejmuje ochronę przed nieuczciwą konkurencją, o której mowa w art. 10*bis* konwencji paryskiej;
- f) „obywatel” oznacza, w odniesieniu do odpowiedniego prawa własności intelektualnej, osobę pochodzącą z terytorium Strony, która spełniałaby kryteria kwalifikowania się do ochrony przewidziane w porozumieniu TRIPS i porozumieniach wielostronnych zawartych i administrowanych pod auspicjami WIPO, której stroną jest umawiająca się Strona.

Artykuł IP.4: Umowy międzynarodowe

1. Strony potwierdzają swoje zobowiązanie do przestrzegania umów międzynarodowych, których są stronami:
 - a) porozumienie TRIPS;
 - b) konwencja rzymska;
 - c) konwencja berneńska;
 - d) Traktat WIPO o prawie autorskim, sporządzony w Genewie dnia 20 grudnia 1996 r.;

- e) Traktat WIPO o artystycznych wykonaniach i fonogramach, sporządzony w Genewie dnia 20 grudnia 1996 r.;
 - f) protokół do Porozumienia madryckiego o międzynarodowej rejestracji znaków przyjęty w Madrycie dnia 27 czerwca 1989 r., ostatnio zmieniony dnia 12 listopada 2007 r.;
 - g) Traktat o prawie znaków towarowych, sporządzony w Genewie dnia 27 października 1994 r.;
 - h) Traktat z Marrakeszu o ułatwieniu dostępu do opublikowanych utworów osobom niewidomym, słabowidzącym i osobom z niepełnosprawnościami uniemożliwiającymi zapoznanie się z drukiem, przyjęty w Marrakeszu dnia 27 czerwca 2013 r.;
 - i) Akt genewski Porozumienia haskiego w sprawie międzynarodowej rejestracji wzorów przemysłowych, przyjęty w Genewie dnia 2 lipca 1999 r.;
2. Każda ze Stron podejmuje wszelkie uzasadnione starania w celu ratyfikowania następujących umów międzynarodowych lub przystąpienia do nich:
- a) traktat pekiński o artystycznych wykonaniach audiowizualnych, sporządzony w Pekinie dnia 24 czerwca 2012 r.
 - b) Traktat singapurski o prawie znaków towarowych, przyjęty w Singapurze dnia 27 marca 2006 r.

Artykuł IP.5: Wyczerpanie

Niniejszy tytuł pozostaje bez wpływu na swobodę Stron w kwestii ustalenia, czy i w jakich warunkach zastosowanie ma wyczerpanie praw własności intelektualnej.

Artykuł IP.6: Traktowanie narodowe

1. W odniesieniu do wszystkich kategorii własności intelektualnej objętych niniejszym tytułem każda ze Stron przyznaje obywatelom drugiej Strony traktowanie nie mniej korzystne niż to, które przyznaje własnym obywatelom w odniesieniu do ochrony praw własności intelektualnej, z zastrzeżeniem, w stosownych przypadkach, wyjątków już przewidzianych odpowiednio w konwencji paryskiej, konwencji berneńskiej, konwencji rzymskiej i Traktacie o własności intelektualnej w odniesieniu do układów scalonych sporządzonym w Waszyngtonie dnia 26 maja 1989 r. W odniesieniu do artystów wykonawców, producentów fonogramów oraz organizacji nadawczych obowiązek ten stosuje się jedynie do praw przyznanych na mocy postanowień niniejszej Umowy.

2. Do celów ust. 1 niniejszego artykułu „ochrona” obejmuje kwestie mające wpływ na dostępność, nabycie, zakres, utrzymanie i egzekwowanie praw własności intelektualnej, jak również kwestie mające wpływ na korzystanie z praw własności intelektualnej, o których mowa w niniejszym tytule, w tym środki zapobiegające uchylaniu się od skutecznych środków technologicznych, o których mowa w art. IP.16 [Ochrona środków technologicznych] oraz środki dotyczące informacji o zarządzaniu prawami, o których mowa w art. IP.17 [Zobowiązania dotyczące informacji o zarządzaniu prawami].

3. Strona może skorzystać z wyjątków dozwolonych na mocy ust. 1 w odniesieniu do swoich procedur sądowych i administracyjnych, w tym wymagać od obywatela drugiej Strony wyznaczenia

adresu do doręczeń na jej terytorium lub wyznaczenia przedstawiciela na jej terytorium, jeżeli wyjątki takie są:

- a) niezbędne do zapewnienia przestrzegania przepisów ustawowych lub wykonawczych Strony, które nie są niezgodne z niniejszym tytułem, lub
- b) nie mają zastosowania w sposób, który stanowiłby ukryte ograniczenie w handlu.

4. Ust. 1 nie ma zastosowania do procedur przewidzianych w umowach wielostronnych zawartych pod auspicjami WIPO dotyczących nabywania lub utrzymywania praw własności intelektualnej.

Rozdział 2: Normy dotyczące praw własności intelektualnej

Sekcja 1: Prawo autorskie i prawa pokrewne

Artykuł IP.7: Autorzy

Każda ze Stron przyznaje autorom prawo wyłączne do zezwolenia lub zakazu:

- a) bezpośredniego lub pośredniego, czasowego lub trwałego zwielokrotniania ich utworów, w jakikolwiek sposób i w jakiegokolwiek formie, w całości lub w części;
- b) jakiegokolwiek formy publicznej dystrybucji poprzez sprzedaż lub w inny sposób oryginalnego utworu lub jego kopii;
- c) jakiegokolwiek publicznego przekazu ich utworów, drogą przewodową lub bezprzewodową, w tym publicznego udostępniania ich utworów w taki sposób, że osoby postronne mają do nich dostęp w wybranym przez siebie miejscu i czasie;
- d) komercyjnego najmu publicznego oryginałów lub kopii ich utworów; każda ze Stron może postanowić, że niniejsza litera nie ma zastosowania do budynków lub dzieł sztuki użytkowej.

Artykuł IP.8: Artyści wykonawcy

Każda ze Stron przyznaje artystom wykonawcom wyłączne prawo do zezwolenia lub zakazu:

- a) utrwalania ich wykonań;
- b) bezpośredniego lub pośredniego, czasowego lub trwałego zwielokrotniania ich wykonań, w jakikolwiek sposób i w jakiegokolwiek formie, w całości lub w części;
- c) publicznej dystrybucji, poprzez sprzedaż lub w inny sposób, utrwalonych wykonań;
- d) publicznego udostępniania ich utrwalonych wykonań, drogą przewodową lub bezprzewodową, w taki sposób, że osoby postronne mają do nich dostęp w wybranym przez siebie miejscu i czasie;
- e) bezprzewodowego nadawania oraz publicznego przekazu ich wykonań artystycznych, chyba że wykonania te stanowią same w sobie nadawane wykonanie lub oparte są na utrwaleniu;
- f) komercyjnego najmu publicznego oryginałów lub kopii ich utworów.

Artykuł IP.9: Producenci fonogramów

Każda ze Stron przyznaje producentom fonogramów wyłączone prawo do zezwolenia lub zakazu:

- a) bezpośredniego lub pośredniego, czasowego lub trwałego zwielokrotniania ich fonogramów, w jakikolwiek sposób i w jakiegokolwiek formie, w całości lub w części;
- b) publicznego udostępnienia, poprzez sprzedaż lub w inny sposób, fonogramów lub ich kopii;
- c) publicznego udostępniania ich fonogramów, drogą przewodową lub bezprzewodową, w taki sposób, że osoby postronne mają do nich dostęp w wybranym przez siebie miejscu i czasie;
- d) komercyjnego najmu publicznego ich fonogramów.

Artykuł IP.10: Organizacje nadawcze

Każda ze Stron nadaje organizacjom nadawczym prawo wyłączone do zezwolenia lub zakazu:

- a) utrwalania ich audycji, niezależnie od tego, czy audycje te są emitowane przewodowo czy bezprzewodowo, w tym za pośrednictwem przekazu kablowego lub satelitarnego;
- b) bezpośredniego lub pośredniego, tymczasowego lub trwałego zwielokrotniania ich utrwalonych audycji, w jakikolwiek sposób i w jakiegokolwiek formie, w całości lub w części, niezależnie od tego, czy audycje te są transmitowane przewodowo czy bezprzewodowo, w tym za pośrednictwem przekazu kablowego lub satelitarnego;
- c) publicznego udostępniania, drogą przewodową lub bezprzewodową, nagrań swoich audycji, niezależnie od tego, czy audycje te są transmitowane przewodowo czy bezprzewodowo, za pośrednictwem przekazu kablowego lub satelitarnego, w taki sposób, że osoby postronne mają do nich dostęp w wybranym przez siebie miejscu i czasie;
- d) publicznego rozpowszechniania, w drodze sprzedaży lub w inny sposób, nagrań, łącznie z ich kopiami, ich audycji, niezależnie od tego, czy te audycje są transmitowane przewodowo czy bezprzewodowo, za pośrednictwem przekazu kablowego lub satelitarnego;
- e) bezprzewodowej retransmisji ich audycji oraz przekazu publicznego ich audycji, jeśli ten przekaz następuje w miejscach dostępnych publicznie za opłatą wstępu.

Artykuł IP.11: Nadawanie i publiczne udostępnianie fonogramów opublikowanych w celach handlowych

1. Każda ze Stron zapewnia wykonawcom i producentom prawo do jednorazowego godziwego wynagrodzenia płatnego przez użytkownika, jeżeli fonogram opublikowany w celach handlowych lub zwielokrotniony egzemplarz takiego fonogramu zostaną użyte do nadania drogą bezprzewodową lub jakiegokolwiek publicznego przekazu.

2. Każda ze Stron zapewnia, aby jedno godziwe wynagrodzenie było dzielone między odpowiednich wykonawców i producentów fonogramów. Każda ze Stron może przyjąć przepisy, które w przypadku braku porozumienia między wykonawcami a producentami fonogramów ustalają warunki, zgodnie z którymi artyści wykonawcy i producenci fonogramów dzielą jednorazowe godziwe wynagrodzenie.

3. Każda ze Stron może przyznać artystom wykonawcom i producentom fonogramów szersze prawa w zakresie nadawania i publicznego udostępniania fonogramów opublikowanych w celach handlowych.

Artykuł IP.12: Czas trwania ochrony

1. Prawa autora utworu obowiązują przez okres życia autora i 70 lat po jego śmierci, niezależnie od dnia zgodnego z prawem publicznego udostępnienia utworu.

2. W celu wdrożenia postanowień ust. 1 każda ze Stron może przewidzieć szczególne zasady obliczania czasu ochrony utworu muzycznego ze słowami, utworów współautorskich, jak również utworów filmowych lub audiowizualnych. Każda ze Stron może przewidzieć szczególne zasady obliczania czasu ochrony utworów anonimowych lub utworów, przy których posłużono się pseudonimem.

3. Prawa organizacji nadających wygasają po okresie 50 lat, licząc od dnia pierwszego nadania programu, niezależnie od tego, czy te programy transmitowane są przewodowo lub bezprzewodowo, za pośrednictwem przekazu kablowego lub satelitarne.

4. Prawa artystów wykonawców do ich wykonań innych niż utrwalone na fonogramach wygasają po upływie 50 lat od dnia utrwalenia wykonania lub, jeżeli utrwalenie wykonania zostało zgodnie z prawem opublikowane lub zgodnie z prawem publicznie udostępnione w tym okresie, po upływie 50 lat od dnia pierwszego opublikowania lub pierwszego publicznego udostępnienia, w zależności od tego, które z tych wydarzeń miało miejsce wcześniej.

5. Prawa artystów wykonawców do ich wykonań utrwalonych na fonogramach wygasają po upływie 50 lat od dnia utrwalenia wykonania lub, jeżeli utrwalenie wykonania zostało zgodnie z prawem opublikowane lub zgodnie z prawem publicznie udostępnione w tym okresie, po upływie 70 lat od dnia takiego wydarzenia, w zależności od tego, które z tych wydarzeń miało miejsce wcześniej.

6. Prawa producentów fonogramów wygasają po upływie 50 lat, licząc od momentu sporządzenia utrwalenia lub, jeżeli utrwalenie wykonania zostało zgodnie z prawem publicznie opublikowane w tym okresie, po upływie 70 lat od tego opublikowania. W przypadku braku opublikowania zgodnie z prawem, jeżeli fonogram został zgodnie z prawem publicznie udostępniony w tym okresie, czas trwania ochrony wynosi 70 lat od dnia takiego udostępnienia. Każda ze Stron może przewidzieć skuteczne środki w celu zagwarantowania, że zyski wygenerowane w trakcie dwudziestoletniego okresu ochrony następującego po okresie 50 lat będą dzielone sprawiedliwie pomiędzy artystów wykonawców i producentów fonogramów.

7. Okresy ochrony ustanowione w niniejszym artykule liczone są od dnia 1 stycznia roku następującego po zdarzeniu, które powoduje rozpoczęcie biegu okresu ochrony.

8. Każda ze Stron może przewidzieć dłuższe okresy ochrony niż te przewidziane w niniejszym artykule.

Artykuł IP.13: Prawo odsprzedaży

1. Każda ze Stron nadaje autorowi oryginalnego dzieła sztuki prawo do odsprzedaży tego dzieła, określone jako niezbywalne prawo, którego nie można się zrzec, nawet z góry, do otrzymania opłaty licencyjnej opartej na cenie sprzedaży uzyskanej z każdej odsprzedaży dzieła następującej po pierwszym rozporządzeniu dziełem przez autora.

2. Prawo, o którym mowa w ust. 1, ma zastosowanie do wszystkich czynności odsprzedaży, w których w charakterze sprzedawców, kupujących lub pośredników uczestniczą podmioty zawodowo działające na rynku dzieł sztuki, takie jak: salony sprzedaży, galerie sztuki oraz wszelkie podmioty zajmujące się handlem dziełami sztuki.
3. Każda ze Stron może postanowić, że prawo, o którym mowa w ust. 1 nie ma zastosowania do czynności odsprzedaży, w przypadku gdy sprzedawca nabył dzieło bezpośrednio od autora mniej niż trzy lata przed tą odsprzedażą oraz w przypadku gdy cena odsprzedaży nie przekracza określonej kwoty minimalnej.
4. Procedurę pobierania wynagrodzenia i jego wysokość określa prawo każdej ze Stron.

Artykuł IP.14: Zbiorowe zarządzanie prawami autorskimi

1. Strony promują współpracę między odpowiednimi organizacjami zbiorowego zarządzania w celu wspierania dostępności utworów i innych przedmiotów objętych ochroną odpowiednio na ich terytoriach oraz przeniesienia praw do przychodów między odpowiednimi organizacjami zbiorowego zarządzania z tytułu wykorzystania takich utworów lub innych przedmiotów objętych ochroną.
2. Strony promują przejrzystość organizacji zbiorowego zarządzania, w szczególności w odniesieniu do pobieranych przez nie przychodów z praw autorskich, potrąceń od tych przychodów, wykorzystania przychodów z praw autorskich, polityki ich podziału i ich repertuaru.
3. Strony dokładają starań, aby ułatwić uzgodnienie między ich odpowiednimi organizacjami zbiorowego zarządzania ustaleń dotyczących niedyskryminującego traktowania posiadaczy praw, którymi organizacje te zarządzają na podstawie porozumień o reprezentacji.
4. Strony współpracują w celu wspierania organizacji zbiorowego zarządzania utworzonych na ich terytorium i reprezentujących inną organizację zbiorowego zarządzania utworzoną na terytorium drugiej Strony w drodze porozumienia o reprezentacji w celu zapewnienia, aby organizacje te w sposób dokładny, regularny i sumienny wypłacały kwoty należne reprezentowanym organizacjom zbiorowego zarządzania oraz przekazywały reprezentowanej organizacji zbiorowego zarządzania informacje na temat wysokości dochodów z praw autorskich pobranych w jej imieniu oraz wszelkich potrąceń od dochodów z praw autorskich.

Artykuł IP.15 Wyjątki i ograniczenia

Każda ze Stron zawęży zakres ograniczeń lub wyjątków od praw określonych w art. IP.7 [Autorzy] – IP.11 [Nadawanie i publiczne udostępnianie fonogramów opublikowanych w celach handlowych] do niektórych szczególnych przypadków, które nie naruszają normalnego wykorzystania utworu lub innego przedmiotu ochrony ani nie powodują nieuzasadnionej szkody dla uzasadnionych interesów podmiotów praw autorskich.

Artykuł IP.16: Ochrona środków technologicznych

1. Każda ze Stron zapewnia odpowiednią ochronę prawną zapobiegającą obchodzeniu wszelkich skutecznych środków technicznych, które dana osoba podejmuje świadomie, lub z dużym prawdopodobieństwem świadomie, dążąc do osiągnięcia tego celu. Każda ze Stron może ustanowić specjalny system ochrony prawnej środków technologicznych stosowanych do ochrony programów komputerowych.

2. Każda ze Stron zapewnia odpowiednią ochronę prawną zapobiegającą wytwarzaniu, przywózowi, dystrybucji, sprzedaży, wypożyczeniu, reklamowaniu sprzedaży lub wypożyczenia lub posiadaniu w celach handlowych urządzeń, produktów lub części składowych, lub świadczeniu usług, które:

- a) są promowane, reklamowane lub wprowadzane do obrotu w celu obejścia
- b) mają jedynie ograniczony cel handlowy lub użycie inne niż w celu obejścia lub
- c) są głównie zaprojektowane, produkowane, dostosowane lub realizowane w celu umożliwienia lub ułatwienia obchodzenia skutecznych środków technologicznych.

3. Do celów niniejszej sekcji wyrażenie „środki technologiczne” oznacza wszelkie technologie, urządzenia lub części składowe, które są zaprojektowane w taki sposób, aby podczas normalnego funkcjonowania uniemożliwić lub ograniczyć działania w odniesieniu do utworów lub innych przedmiotów ochrony, które to działania nie są dozwolone przez podmiot praw autorskich lub praw pokrewnych objętych niniejszą sekcją. Środki techniczne uważa się za „skuteczne”, w przypadku gdy korzystanie z chronionego utworu lub z innego przedmiotu objętego ochroną jest kontrolowane przez podmioty praw autorskich poprzez zastosowanie kodu dostępu lub mechanizmu zabezpieczenia, takiego jak szyfrowanie, zakłócanie lub każdej innej transformacji utworu lub przedmiotu objętego ochroną lub mechanizmu kontroli kopiowania, które spełniają cel ochronny.

4. Niezależnie od ochrony prawnej przewidzianej w ust. 1 każda ze Stron może w razie konieczności wprowadzić odpowiednie środki w celu dopilnowania, aby odpowiednia ochrona prawna przed obchodzeniem skutecznych środków technologicznych przewidzianych zgodnie z niniejszym artykułem nie uniemożliwiała beneficjentom wyjątków lub ograniczeń korzystania z takich wyjątków lub ograniczeń przewidzianych zgodnie z art. IP.15 [Wyjątki i ograniczenia].

Artykuł IP.17: Zobowiązania dotyczące informacji o zarządzaniu prawami

1. Każda ze Stron zapewnia odpowiednią ochronę prawną zapobiegającą podejmowaniu przez kogokolwiek bez odpowiedniego zezwolenia któregośkolwiek z następujących działań:

- a) usunięcia lub zmiany informacji elektronicznej o zarządzaniu prawami;
- b) dystrybucji, przywozu w celu dystrybucji, nadawania, przekazywania lub upublicznienia utworów lub innych przedmiotów objętych ochroną zgodnie z niniejszą sekcją, z których usunięto lub w których zmieniono bez odpowiedniego zezwolenia elektroniczne informacje o zarządzaniu prawami,

jeżeli taka osoba wie lub ma uzasadnione podstawy, by wiedzieć, że w ten sposób powoduje, umożliwia, ułatwia lub ukrywa naruszenie jakichkolwiek praw autorskich lub praw pokrewnych przewidzianych w prawie Strony.

2. Do celów niniejszego artykułu „informacje o zarządzaniu prawami” oznaczają wszelkie informacje dostarczone przez podmioty praw autorskich, które umożliwiają identyfikację utworu lub innego przedmiotu ochrony, o których mowa w niniejszym artykule, autora lub inny podmiot praw autorskich, lub informacje o warunkach korzystania z utworu lub innego przedmiotu ochrony, a także wszelkie numery lub kody przedstawiające takie informacje.

3. Ust. 2 stosuje się w przypadku, gdy wszelkie takie informacje są powiązane z kopią lub gdy informacje te pojawiają się w nawiązaniu do publicznego udostępnienia utworu lub innego przedmiotu ochrony, o których mowa w niniejszym artykule.

Sekcja 2: Znaki towarowe

Artykuł IP.18: Kwalifikacja znaków towarowych

Każda ze Stron utrzymuje system klasyfikacji znaków towarowych zgodny z Porozumieniem nicejskim dotyczącym międzynarodowej klasyfikacji towarów i usług dla celów rejestracji znaków z dnia 15 czerwca 1957 r., z późniejszymi zmianami i poprawkami.

Artykuł IP.19: Oznaczenia, z których może składać się znak towarowy

Znak towarowy może składać się z jakichkolwiek oznaczeń, w szczególności z wyrazów, łącznie z nazwiskami, lub rysunków, liter, cyfr, kolorów, kształtu towarów lub ich opakowań lub dźwięków, pod warunkiem że oznaczenia takie umożliwiają:

- a) odróżnianie towarów lub usług jednego przedsiębiorstwa od towarów lub usług innych przedsiębiorstw oraz
- b) przedstawienie ich odpowiednio w rejestrze znaków towarowych każdej ze Stron w sposób pozwalający właściwym organom i opinii publicznej na ustalenie jednoznacznego i dokładnego przedmiotu ochrony udzielonej właścicielowi tego znaku towarowego

Artykuł IP.20: Prawa wynikające ze znaku towarowego

1. Każda ze Stron zapewnia, aby rejestracja znaku towarowego skutkowałą przyznaniem jego właścicielowi wyłącznych praw do tego znaku. Właściciel jest uprawniony do zakazania wszelkim osobom trzecim, które nie posiadają jego zgody, używania w obrocie handlowym:

- a) oznaczenia identycznego z zarejestrowanym znakiem towarowym dla towarów lub usług identycznych z tymi, dla których znak towarowy jest zarejestrowany;
- b) oznaczenia, w przypadku którego, z powodu jego identyczności z zarejestrowanym znakiem towarowym lub podobieństwa do niego oraz identyczności lub podobieństwa towarów lub usług objętych tym znakiem towarowym i oznaczeniem, istnieje prawdopodobieństwo wprowadzenia w błąd opinii publicznej, które obejmuje prawdopodobieństwo skojarzenia oznaczenia z zarejestrowanym znakiem towarowym.

2. Właścicielowi zarejestrowanego znaku towarowego przysługuje prawo uniemożliwienia wszystkim osobom trzecim wprowadzenia towarów – w ramach obrotu handlowego – na obszar Strony, w której znak towarowy jest zarejestrowany, bez dopuszczenia ich tam do swobodnego obrotu, w przypadku gdy towary te, w tym opakowania, pochodzą z innych państw lub z obszaru drugiej Strony i opatrzone są – bez zezwolenia – znakiem towarowym, który jest identyczny ze znakiem towarowym zarejestrowanym w odniesieniu do takich towarów lub którego nie można odróżnić – pod względem jego istotnych cech – od tego znaku towarowego.

3. Uprawnienie właściciela znaku towarowego na mocy ust.2 wygasa, jeżeli w toku postępowania służącego ustaleniu, czy prawo do zarejestrowanego znaku towarowego zostało naruszone, zgłaszający lub posiadacz towarów udowodni, że właścicielowi zarejestrowanego znaku

towarowego nie przysługuje prawo zakazania wprowadzenia towarów do obrotu w państwie końcowego przeznaczenia.

Artykuł IP.21: Procedura rejestracji

1. Każda ze Stron zapewnia system rejestracji znaków towarowych, w którym każda ostateczna decyzja odmowna dotycząca rejestracji, w tym częściowo odmowna, podjęta przez właściwy organ administracji znaku towarowego jest przekazywana zainteresowanej stronie na piśmie, należycie uzasadniona i może być przedmiotem odwołania.
2. Każda ze Stron zapewnia osobom trzecim możliwość wniesienia sprzeciwu wobec zgłoszeń znaków towarowych lub, w odpowiednim przypadku, rejestracji znaków towarowych. Takie postępowanie w sprawie sprzeciwu ma charakter kontrydiktoryjny.
3. Każda ze Stron udostępnia opinii publicznej elektroniczną bazę danych zawierającą zgłoszenia i rejestracje znaków towarowych.
4. Każda ze Stron dokłada wszelkich starań, aby zapewnić system elektronicznego zgłaszania, przetwarzania, rejestracji i utrzymywania znaków towarowych.

Artykuł IP.22: Znaki towarowe powszechnie znane

W celu zapewnienia skuteczności ochrony powszechnie znanych znaków towarowych, o których mowa w art. 6a konwencji paryskiej i art. 16 ust. 2 i 3 porozumienia TRIPS, każda ze Stron stosuje wspólne zalecenie w sprawie przepisów dotyczących ochrony znanych znaków towarowych, przyjęte przez zgromadzenie Związku Ochrony Własności Przemysłowej i Zgromadzenie Ogólne WIPO na trzydziestej czwartej serii posiedzeń zgromadzeń państw członkowskich, która miała miejsce w dniach 20–29 września 1999 r.

Artykuł IP.23: Wyjątki od praw przyznanych przez znak towarowy

1. Każda ze Stron zapewnia ograniczone wyjątki od stosowania praw ze znaku towarowego, takie jak uczciwe używanie terminów opisowych, w tym oznaczeń geograficznych, i może wprowadzić inne ograniczone wyjątki, pod warunkiem że wyjątki te uwzględniają uzasadnione interesy właściciela znaku towarowego i osób trzecich.
2. Znak towarowy nie uprawnia właściciela do zakazania osobie trzeciej używania w obrocie handlowym:
 - a) nazwiska lub adresu osoby trzeciej, w przypadku gdy osoba trzecia jest osobą fizyczną;
 - b) oznaczeń lub wskazówek dotyczących rodzaju, jakości, ilości, zamierzonego przeznaczenia, wartości, pochodzenia geograficznego, daty produkcji towarów lub świadczenia usług, lub innych cech charakterystycznych towarów lub usług; lub
 - c) znaku towarowego do celów wskazania lub odniesienia się do towarów lub usług jako towarów lub usług właściciela danego znaku towarowego, w szczególności w przypadku, gdy użycie tego znaku towarowego jest niezbędne do wskazania przeznaczenia towarów lub usług, zwłaszcza jako akcesoriów lub części zamiennych;

pod warunkiem że osoba trzecia używa ich zgodnie z uczciwymi praktykami w przemyśle lub handlu.

3. Znak towarowy nie uprawnia właściciela do zakazania osobie trzeciej używania w obrocie handlowym wcześniejszego prawa, które ma zastosowanie jedynie na konkretnym obszarze, jeżeli prawo to jest uznawane przez przepisy odnośnej Strony i używanie tego prawa odbywa się w granicach terytorium, na którym jest uznawane.

Artykuł IP.24: Powody unieważnienia

1. Każda ze Stron przewiduje, że znak towarowy podlega wygaśnięciu, jeżeli w nieprzerwanym okresie pięciu lat znak towarowy nie był rzeczywiście używany na terytorium Strony przez właściciela lub za zgodą właściciela w odniesieniu do towarów lub usług, dla których jest zarejestrowany, i nie istnieją uzasadnione powody jego nieużywania.

2. Każda ze Stron przewiduje również, że znak towarowy podlega wygaśnięciu, jeżeli w okresie pięciu lat od dnia zakończenia procedury rejestracji znak towarowy nie był rzeczywiście używany na odnośnym terytorium przez właściciela lub za zgodą właściciela w odniesieniu do towarów lub usług, dla których jest zarejestrowany, i nie istnieją uzasadnione powody jego nieużywania.

3. Jednakże nikt nie może podnosić wygaśnięcia praw właściciela znaku towarowego, jeżeli w przedziale czasu pomiędzy upływem pięcioletniego okresu i złożeniem wniosku o wygaśnięcie rozpoczęło się lub zostało wznowione rzeczywiste używanie znaku towarowego. Rozpoczęcie lub wznowienie używania w okresie trzech miesięcy poprzedzających złożenie wniosku o stwierdzenie wygaśnięcia praw, i które nastąpiło najwcześniej w momencie upływu nieprzerwanego pięcioletniego okresu nieużywania, nie jest jednak brane pod uwagę, jeżeli przygotowania do rozpoczęcia lub wznowienia używania podjęte zostały dopiero wówczas gdy właściciel dowiedział się o możliwości złożenia wniosku o wygaśnięcie.

4. Znak towarowy podlega również wygaśnięciu, jeżeli po dacie rejestracji:

- a) w wyniku działania lub braku działania właściciela znak towarowy stał się nazwą zwykle używaną w obrocie dla towaru lub usługi, w odniesieniu do których jest zarejestrowany;
- b) w wyniku używania przez właściciela znaku towarowego lub za jego zgodą w odniesieniu do towarów lub usług, dla których ten znak towarowy jest zarejestrowany, znak towarowy może wprowadzić w błąd opinię publiczną, w szczególności w zakresie charakteru, jakości lub pochodzenia geograficznego tych towarów lub usług.

Artykuł IP.25: Prawo zakazania czynności przygotowawczych w związku z użyciem opakowania lub innych środków

W przypadku gdy istnieje ryzyko, że opakowanie, etykiety, metki, zabezpieczenia, elementy lub urządzenia służące weryfikacji autentyczności lub wszelkie inne środki, na których umieszczony jest znak towarowy, mogłyby być używane w odniesieniu do towarów lub usług, a takie użycie stanowiłoby naruszenie praw właściciela znaku towarowego, właściciel tego znaku towarowego ma prawo zakazać następujących czynności podejmowanych w obrocie handlowym:

- a) umieszczania oznaczenia identycznego ze znakiem towarowym lub do niego podobnego na opakowaniu, etykietach, metkach, zabezpieczeniach lub elementach lub urządzeniach służących weryfikacji autentyczności lub wszelkich innych środkach, na których znak może zostać umieszczony; lub

- b) oferowania, wprowadzania do obrotu, magazynowania w tych celach, lub też przywozu lub wywozu opakowań, etykiet, metek, zabezpieczeń, elementów lub urządzeń służących weryfikacji autentyczności, lub wszelkich innych środków, na których znak jest umieszczony.

Artykuł IP.26: Wnioski dotyczące działania w złej wierze

Znak towarowy podlega stwierdzeniu nieważności, jeśli zgłaszający dokonał zgłoszenia znaku towarowego do rejestracji w złej wierze. Każda ze Stron może postanowić, że taki znak towarowy nie podlega rejestracji.

Sekcja 3: Wzory

Artykuł IP.27: Ochrona zarejestrowanych wzorów

1. Każda ze Stron zapewnia ochronę niezależnie stworzonym wzorom, które są nowe i oryginalne. Ochrona ta jest zapewniana poprzez rejestrację i przyznaje wyłączne prawa ich posiadaczom zgodnie z niniejszą sekcją.

Do celów niniejszego artykułu Strony mogą uznać, że wzór posiadający indywidualny charakter jest oryginalny.

2. Właściciel zarejestrowanego wzoru ma prawo uniemożliwić osobom trzecim, które nie posiadają jego zgody, wytwarzanie, oferowanie do sprzedaży, sprzedaż, import, eksport, magazynowanie produktu opatrzonego wzorem chronionym lub używanie artykułów opatrzonych tym wzorem, jeżeli czynności te są podejmowane w celach handlowych.

3. Wzór naniesiony na produkt lub zawarty w produkcie, który stanowi część składową produktu złożonego, jest uważany za nowy i oryginalny wyłącznie:

- a) jeżeli część składowa włączona do produktu złożonego pozostaje widoczna podczas zwykłego używania tego produktu oraz
- b) w stopniu, w jakim te widoczne cechy danej części składowej spełniają wymogi co do nowości i oryginalności.

4. Do celów ust. 3 lit. a) „zwykłe używanie” oznacza używanie przez użytkownika końcowego, z wyłączeniem konserwacji, obsługi i naprawy.

Artykuł IP.28: Okres ochrony

Okres dostępnej ochrony zarejestrowanych wzorów, w tym przedłużenia rejestracji zarejestrowanych wzorów, wynosi łącznie 25 lat od dnia złożenia wniosku³⁶.

Artykuł IP.29: Ochrona niezarejestrowanych wzorów

1. Każda ze Stron przyznaje właścicielom niezarejestrowanego wzoru prawo do uniemożliwienia korzystania z niezarejestrowanego wzoru przez osobę trzecią nieposiadającą zgody właściciela tylko wtedy, gdy kwestionowane korzystanie wynika z kopiowania niezarejestrowanego

³⁶ Każda ze Stron może określić odpowiedni termin złożenia wniosku zgodnie ze swoim ustawodawstwem wewnętrznym.

wzoru na terytorium danej Strony³⁷. Takie wykorzystanie obejmuje co najmniej oferowanie do sprzedaży, wprowadzanie do obrotu, przywóz lub wywóz produktu.

2. Okres ochrony niezarejestrowanego wzoru wynosi co najmniej trzy lata, licząc od dnia, w którym wzór został po raz pierwszy udostępniony publicznie na terytorium danej Strony.

Artykuł IP.30: Wyjątki i ograniczenia

1. Każda ze Stron może ustanowić ograniczone wyjątki od ochrony wzorów, pod warunkiem że takie wyjątki nie będą bezzasadnie sprzeczne z normalnym wykorzystaniem chronionych wzorów i nie będą bezzasadnie naruszały uzasadnionych interesów właściciela chronionego wzoru, biorąc pod uwagę uzasadnione interesy osób trzecich.

2. Ochrona nie obejmuje wzorów podyktowanych wyłącznie względami technicznymi lub funkcjonalnymi. Wzór nie może posiadać cech wyglądu produktu, które muszą być konieczne odtworzone w swojej dokładnej formie i wymiarach, aby produkt, w którym wzór jest zawarty lub zastosowany, mógł być mechanicznie połączony z innym produktem lub umieszczony w innym produkcie, wokół niego lub wobec niego tak, aby każdy z tych produktów mógł spełniać swoją funkcję.

3. Na zasadzie odstępstwa od ust. 2, zgodnie z warunkami określonymi w art. IP.27 [Ochrona zarejestrowanych wzorów] ust. 1, wzór jest zgodny z projektem, którego celem jest umożliwienie wielokrotnego składania lub łączenia wzajemnie wymiennych produktów w ramach systemu modułowego.

Artykuł IP.31: Stosunek do prawa autorskiego

Każda ze Stron zapewnia, aby wzory, w tym niezarejestrowane wzory, również kwalifikowały się do ochrony na mocy prawa autorskiego Strony od dnia, w którym wzory te zostały stworzone lub utrwalone w jakiegokolwiek formie. Każda ze Stron określa zakres, w jakim przyznaje się taką ochronę, oraz warunki przyznania tej ochrony, w tym wymagany poziom oryginalności.

Sekcja 4: Patenty

Artykuł IP.32: Patenty a zdrowie publiczne

1. Strony uznają znaczenie deklaracji w sprawie porozumienia TRIPS i zdrowia publicznego, przyjętej w dniu 14 listopada 2001 r. przez konferencję ministerialną WTO w Ad-Dausze (zwanej dalej „deklaracją z Ad-Dauhy”). Interpretując i wdrażając prawa i obowiązki wynikające z niniejszej sekcji, każda ze Stron zapewnia spójność z deklaracją z Ad-Dauhy.

2. Każda ze stron wdraża art. 31*bis* porozumienia TRIPS, jak również załącznik do porozumienia TRIPS i dodatek do załącznika do porozumienia TRIPS.

³⁷ Niniejsza sekcja nie odnosi się do ochrony znanej w Zjednoczonym Królestwie jako prawo do wzoru.

Artykuł IP.33: Przedłużenie okresu ochrony przyznanej patentem na produkty lecznicze i środki ochrony roślin

1. Strony uznają, że produkty lecznicze i środki ochrony roślin³⁸ chronione patentami na terytoriach poszczególnych Stron mogą podlegać administracyjnej procedurze wydawania zezwoleń przed wprowadzeniem ich na odpowiednie rynki Stron. Strony uznają, że okres, który upływa między złożeniem wniosku o patent a wydaniem pierwszego zezwolenia na wprowadzenie produktu do obrotu na rynku, zdefiniowanego w tym celu w odpowiednim ustawodawstwie, może spowodować skrócenie okresu rzeczywistej ochrony w ramach patentu.
2. Każda ze Stron zapewnia dalszą ochronę, zgodnie ze swoimi przepisami ustawowymi i wykonawczymi, w odniesieniu do produktu, który jest chroniony patentem i który był przedmiotem administracyjnej procedury wydawania zezwoleń, o której mowa w ust. 1, w celu zrekompensowania właścicielowi patentu ograniczenia skutecznej ochrony patentowej. Warunki zapewnienia takiej dalszej ochrony, w tym okres jej obowiązywania, określa się zgodnie z przepisami ustawowymi i wykonawczymi Stron.
3. Do celów niniejszego tytułu produkt leczniczy oznacza:
 - a) każdą substancję lub połączenie substancji, których właściwości pozwalają na leczenie chorób u ludzi lub zwierząt lub zapobieganie takim chorobom; lub
 - b) każdą substancję lub połączenie substancji, które mogą być stosowane lub podawane ludziom lub zwierzętom w celu przywrócenia, poprawy lub modyfikacji funkcji fizjologicznych, wskutek działania farmakologicznego, immunologicznego lub metabolicznego, albo w celu postawienia diagnozy medycznej.

Sekcja 5: Ochrona informacji nieujawnionych

Artykuł IP.34: Ochrona tajemnic przedsiębiorstwa

1. Każda ze Stron zapewnia odpowiednie cywilne procedury sądowe oraz środki odwoławcze dla każdego posiadacza tajemnicy przedsiębiorstwa, aby zapobiec przejęciu, wykorzystaniu lub ujawnieniu tajemnicy przedsiębiorstwa i uzyskać zadośćuczynienie z tego tytułu, w każdym przypadku, gdy odbywa się to w sposób sprzeczny z uczciwymi praktykami handlowymi.
2. Do celów niniejszej sekcji:
 - a) „tajemnica przedsiębiorstwa” oznacza informacje, które spełniają wszystkie następujące wymogi:
 - (i) są poufne w tym sensie, że jako całość lub w szczególnym zestawie i zbiorze ich elementów nie są ogólnie znane lub łatwo dostępne dla osób z kręgów, które zwykle zajmują się tym rodzajem informacji;
 - (ii) mają wartość handlową dlatego, że są objęte tajemnicą oraz

³⁸ Do celów niniejszego tytułu termin „środek ochrony roślin” jest zdefiniowany dla każdej ze Stron w odpowiednim ustawodawstwie Stron.

- (iii) poddane zostały przez osobę, która zgodnie z prawem sprawuje nad nimi kontrolę, rozsądnym, w danych okolicznościach, działaniom dla utrzymania ich w tajemnicy;
 - b) „posiadacz tajemnicy przedsiębiorstwa” oznacza każdą osobę fizyczną lub prawną, która w sposób zgodny z prawem sprawuje kontrolę nad tajemnicą przedsiębiorstwa.
3. Do celów niniejszej sekcji za sprzeczne z uczciwymi praktykami handlowymi uznaje się co najmniej następujące czyny:
- a) pozyskanie tajemnicy przedsiębiorstwa bez zgody posiadacza tajemnicy przedsiębiorstwa, dokonane w drodze nieuprawnionego dostępu do dokumentów, przedmiotów, materiałów, substancji lub plików elektronicznych znajdujących się zgodnie z prawem pod kontrolą posiadacza tajemnicy przedsiębiorstwa i zawierających tę tajemnicę lub umożliwiających jej odkrycie, a także ich przywłaszczenie lub powielenie;
 - b) wykorzystanie lub ujawnienie tajemnicy przedsiębiorstwa dokonane bez zgody posiadacza tej tajemnicy przez osobę, która spełnia jeden z następujących warunków:
 - (i) pozyskała tajemnicę przedsiębiorstwa w sposób, o którym mowa w lit. a);
 - (ii) naruszyła umowę o poufności lub inny obowiązek nieujawniania tajemnicy przedsiębiorstwa lub
 - (iii) naruszyła umowny lub inny obowiązek ograniczający wykorzystywanie tajemnicy przedsiębiorstwa;
 - c) pozyskanie, wykorzystanie lub ujawnienie tajemnicy przedsiębiorstwa dokonane przez osobę, która w momencie tego pozyskania, wykorzystania lub ujawnienia wiedziała lub w danych okolicznościach powinna była wiedzieć, że tajemnica ta pochodzi bezpośrednio lub pośrednio od innej osoby, która wykorzystywała lub ujawniała tajemnicę przedsiębiorstwa w sposób niezgodny z prawem w rozumieniu lit. b).
4. Żadne z postanowień niniejszej sekcji nie może być interpretowane jako nakładające na którąkolwiek ze Stron obowiązek uznawania któregośkolwiek z wymienionych poniżej czynów za sprzeczne z uczciwymi praktykami handlowymi:
- a) niezależne odkrycie lub wytworzenie;
 - b) inżynieria odwrotna produktu udostępnionego publicznie lub zgodnie z prawem znajdującego się w posiadaniu osoby, która pozyskała przedmiotową informację i na której nie ciąży obowiązek prawny ograniczenia pozyskiwania danej tajemnicy przedsiębiorstwa;
 - c) pozyskanie, wykorzystanie lub ujawnienie tajemnicy przedsiębiorstwa wymaganej lub dopuszczonej prawem każdej ze Stron;
 - d) korzystanie z prawa do informacji i konsultacji przysługującego pracownikom lub przedstawicielom pracowników zgodnie z przepisami ustawowymi i wykonawczymi tej Strony.
5. Żadne z postanowień niniejszej sekcji nie może być rozumiane jako naruszające korzystanie z wolności wypowiedzi i informacji, w tym wolności i pluralizmu mediów chronionych na terytorium każdej ze Stron, ograniczające mobilność pracowników ani jako naruszające autonomię partnerów

społecznych i ich prawo do zawierania układów zbiorowych, zgodnie z przepisami ustawowymi i wykonawczymi Stron.

Artykuł IP.35: Ochrona danych przekazanych w celu uzyskania pozwolenia na dopuszczenie do obrotu produktu leczniczego

1. Każda ze Stron chroni poufne informacje handlowe przekazane w celu uzyskania pozwolenia na dopuszczenie produktów leczniczych do obrotu („pozwolenie na dopuszczenie do obrotu”) przed ich ujawnieniem osobom trzecim, chyba że podjęte zostaną kroki w celu zapewnienia ochrony danych przed nieuczciwym wykorzystaniem do celów handlowych lub ujawnienie jest konieczne ze względu na nadrzędny interes publiczny.
2. Każda ze Stron gwarantuje, że przez ograniczony okres czasu, który zostanie określony jej ustawodawstwem wewnętrznym oraz zgodnie z warunkami określonymi w jej ustawodawstwie wewnętrznym, organ odpowiedzialny za udzielenie pozwolenia na dopuszczenie do obrotu nie przyjmie żadnego kolejnego wniosku o wydanie pozwolenia na dopuszczenie do obrotu, który opiera się na wynikach badań przedklinicznych lub klinicznych złożonych do tego organu we wniosku o pierwsze pozwolenie na dopuszczenie do obrotu, bez wyraźnej zgody posiadacza pierwszego pozwolenia na dopuszczenie do obrotu, chyba że umowy międzynarodowe, których obie Strony są stronami, stanowią inaczej.
3. Każda ze Stron gwarantuje, że przez ograniczony okres czasu, który zostanie określony jej ustawodawstwem wewnętrznym oraz zgodnie z warunkami określonymi w jej ustawodawstwie wewnętrznym, produkt leczniczy dopuszczony następnie przez ten organ na podstawie wyników badań przedklinicznych i klinicznych, o których mowa w ust. 2, nie jest wprowadzany do obrotu bez wyraźnej zgody posiadacza pierwszego pozwolenia na dopuszczenie do obrotu, chyba że umowy międzynarodowe, których obie Strony są stronami, stanowią inaczej.
4. Niniejszy artykuł pozostaje bez uszczerbku dla dodatkowych okresów ochrony, które każda ze Stron może przewidzieć przepisami krajowymi tej Strony.

Artykuł IP.36: Ochrona danych przedłożonych w celu uzyskania pozwolenia na dopuszczenie do obrotu środków ochrony roślin lub produktów biobójczych

1. Każda ze Stron uznaje tymczasowe prawo właściciela badania lub sprawozdania z badania złożonego po raz pierwszy w celu uzyskania pozwolenia na dopuszczenie do obrotu, które to badanie lub sprawozdanie dotyczy bezpieczeństwa i skuteczności substancji czynnej, środka ochrony roślin lub produktu biobójczego. Podczas takiego okresu badanie lub sprawozdanie z badania nie może być wykorzystywane na korzyść jakichkolwiek innych osób ubiegających się o uzyskanie pozwolenia na dopuszczenie do obrotu substancji czynnej, środka ochrony roślin lub produktu biobójczego, chyba że udowodniona zostanie wyraźna zgoda pierwszego właściciela. Do celów niniejszego artykułu takie prawo określa się mianem „ochrony danych”.
2. Sprawozdanie z testów lub badań przedłożone do udzielenia pozwolenia na dopuszczenie do obrotu substancji czynnej lub środka ochrony roślin powinno spełniać następujące warunki:
 - a) być niezbędne do uzyskania pozwolenia lub zmiany pozwolenia w celu dopuszczenia stosowania w odniesieniu do innej uprawy oraz
 - b) mieć certyfikat zgodności z zasadami dobrej praktyki laboratoryjnej lub zasadami dobrej praktyki doświadczalnej.

3. Okres ochrony danych wynosi co najmniej 10 lat od udzielenia pierwszego zezwolenia przez właściwy organ na terytorium Strony.

4. Każda ze Stron zapewnia, aby organy publiczne odpowiedzialne za wydanie pozwolenia na dopuszczenie do obrotu nie wykorzystywały informacji, o których mowa w ust. 1 i 2, na korzyść kolejnego wnioskodawcy w odniesieniu do każdego kolejnego pozwolenia na dopuszczenie do obrotu, niezależnie od tego, czy zostały one udostępnione publicznie.

5. Każda ze Stron ustanawia przepisy w celu uniknięcia powielania testów na kręgowcach.

Sekcja 6: Odmiany roślin

Artykuł IP.37: Ochrona praw do odmian roślin

Każda ze Stron chroni prawa do odmian roślin zgodnie z Międzynarodową konwencją o ochronie nowych odmian roślin (UPOV), ostatnio zmienioną w Genewie w dniu 19 marca 1991 r. Strony współpracują w celu promowania i egzekwowania tych praw.

Rozdział 3: Egzekwowanie praw własności intelektualnej

Sekcja 1: Postanowienia ogólne

Artykuł IP.38: Zobowiązania ogólne

1. Każda ze Stron zapewnia, na mocy obowiązującego ją prawa, środki ogólne, procedury i środki zaradcze niezbędne do zagwarantowania egzekwowania praw własności intelektualnej.

Do celów sekcji 1, 2 i 4 niniejszego rozdziału termin „prawa własności intelektualnej” nie obejmuje praw objętych rozdziałem 2 sekcja 5 [Ochrona informacji niejawnych].

2. Środki ogólne, procedury i środki zaradcze, o których mowa w ust. 1:

- a) są sprawiedliwe i równe;
- b) nie są niepotrzebnie skomplikowane ani kosztowne, nie ustanawiają nierozsądnych terminów ani nie powodują nieuzasadnionych opóźnień;
- c) są skuteczne, proporcjonalne i przekonujące;
- d) są stosowane tak, aby uniknąć tworzenia barier dla legalnego handlu oraz zapewnić gwarancje przed ich nadużyciami.

Artykuł IP.39: Osoby uprawnione do występowania o zastosowanie środków, procedur i środków zaradczych

Za osoby uprawnione do występowania o zastosowanie środków ogólnych, procedur i środków zaradczych określonych w sekcji 2 i 4 niniejszego rozdziału każda ze Stron uznaje:

- a) posiadaczy praw własności intelektualnej zgodnie z prawem Strony;
- b) wszystkie inne osoby uprawnione do korzystania z tych praw, w szczególności licencjobiorców, w zakresie dozwolonym przez przepisy prawa obowiązującego Stronę i zgodnie z nimi oraz

- c) federacje i stowarzyszenia³⁹, w zakresie dozwolonym przez prawo Strony i zgodnie z nim.

Sekcja 2: Dochodzenie i egzekwowanie praw w postępowaniu cywilnym i administracyjnym

Artykuł IP.40: Środki zabezpieczenia dowodów

1. Każda ze Stron dopilnowuje, aby nawet przed rozpoczęciem postępowania dotyczącego istoty sprawy właściwe organy sądowe mogły, na wniosek strony, która przedstawiła racjonalnie dostępne dowody na poparcie swoich twierdzeń, że jej prawo własności intelektualnej zostało naruszone lub ma zostać naruszone, nakazać natychmiastowe i skuteczne środki tymczasowe w celu zabezpieczenia odpowiednich dowodów dotyczących domniemanego naruszenia, z zastrzeżeniem odpowiednich zabezpieczeń oraz ochrony informacji poufnych.

2. Środki takie mogą obejmować szczegółowy opis z pobieraniem próbek lub bez, lub zajęcie fizyczne domniemanych towarów naruszających prawo, a także, we właściwych przypadkach, materiałów i narzędzi użytych do produkcji lub dystrybucji tych towarów oraz związanych z nimi dokumentów.

Artykuł IP.41: Dowody

1. Każda ze Stron wprowadza niezbędne środki w celu umożliwienia właściwym organom sądowym nakazania, na wniosek strony, która przedstawiła racjonalnie dostępne dowody wystarczające na poparcie swoich twierdzeń i która, uzasadniając te twierdzenia, wyszczególniła dowody leżące u podstaw kontroli strony przeciwnej, aby dowody te zostały przedstawione przez stronę przeciwną, z zastrzeżeniem ochrony informacji poufnych.

2. Każda ze Stron wprowadza również niezbędne środki w celu umożliwienia właściwym organom sądowym nakazania, w stosownych przypadkach, jeśli doszło do naruszenia prawa własności intelektualnej na skalę handlową, na takich samych warunkach jak w ust. 1, przekazania dokumentów bankowych, finansowych lub handlowych znajdujących się pod kontrolą strony przeciwnej, z zastrzeżeniem ochrony informacji poufnych.

Artykuł IP.42: Prawo do informacji

1. Każda ze Stron zapewnia, aby w ramach postępowania cywilnego dotyczącego naruszenia prawa własności intelektualnej oraz w odpowiedzi na uzasadniony i stosowny wniosek powoda właściwe organy sądowe mogły nakazać sprawcy naruszenia lub każdej innej osobie przedstawienie informacji na temat pochodzenia i sieci dystrybucji towarów lub usług naruszających prawo własności intelektualnej.

2. Do celów ust. 1 „każda inna osoba” oznacza osobę, która:

- a) znajdowała się w posiadaniu towarów naruszających prawo na skalę handlową;
- b) korzystała z usług naruszających prawo na skalę handlową;

³⁹ Dla większej pewności należy zaznaczyć, że, w zakresie dozwolonym przez prawo Strony, termin „federacje i stowarzyszenia” obejmuje co najmniej organizacje zbiorowego zarządzania prawami i zawodowe organizacje zrzeszające pełnomocników, które są regularnie uznawane za uprawnione do reprezentowania posiadaczy praw własności intelektualnej.

- c) świadczyła na skalę handlową usługi wykorzystywane w działaniach naruszających prawo lub
 - d) została wskazana przez osobę, o której mowa w lit. a), b) lub c) jako zaangażowana w produkcję, wytwarzanie lub dystrybucję towarów lub świadczenie usług.
3. W stosownych przypadkach, informacja, o której mowa w ust. 1, zawiera:
- a) nazwy i adresy producentów, wytwórców, dystrybutorów, dostawców oraz innych poprzednich posiadaczy towarów lub usług, jak również przewidywanych hurtowników i detalistów;
 - b) informacje o produkowanych, wytworzonych, dostarczonych, otrzymanych lub zamówionych ilościach, jak również o cenie uzyskanej za dane towary lub usługi.
4. Ust. 1 i 2 stosuje się bez uszczerbku dla innych przepisów Strony, które:
- a) przyznają podmiotowi uprawnionemu prawa do otrzymania pełniejszej informacji;
 - b) regulują wykorzystanie informacji przekazanej na podstawie niniejszego artykułu w postępowaniach cywilnych i karnych;
 - c) regulują odpowiedzialność za niewłaściwe skorzystanie z prawa do informacji;
 - d) umożliwiają odmowę przekazania informacji, które zmusiłyby osobę określoną w ust. 1 do przyznania się do udziału lub udziału jej bliskich krewnych w naruszeniu prawa własności intelektualnej;
 - e) regulują ochronę poufności źródeł informacji lub przetwarzania danych osobowych.

Artykuł IP.43: Środki tymczasowe i środki zabezpieczające

1. Każda ze Stron zapewnia, aby jej organy sądowe mogły – na wniosek wnioskodawcy – wydać przeciwko domniemanemu sprawcy naruszenia tymczasowy nakaz sądowy mający zapobiec jakimkolwiek nieuchronnemu zagrożeniu naruszenia prawa własności intelektualnej lub zabronić, tymczasowo oraz, w stosownych przypadkach, pod rygorem okresowego uiszczenia kary pieniężnej, w przypadku gdy taka kara przewidziana jest w prawie tej Strony, dalszego domniemanego naruszenia tego prawa, lub w przypadku jego kontynuowania państwo-strona, nakazać złożenie zabezpieczenia zapewniającego pokrycie strat poniesionych przez posiadacza prawa. Tymczasowy nakaz sądowy może być także wydany na tych samych warunkach przeciwko pośrednikowi, którego usługi są używane przez osobę trzecią do naruszenia prawa własności intelektualnej.
2. Każda ze Stron zapewnia, aby jej organy sądowe mogły, na wniosek wnioskodawcy, nakazać zajęcie lub dostawę towarów, w odniesieniu do których istnieje podejrzenie naruszenia prawa własności intelektualnej, tak aby zapobiec ich wprowadzeniu do obrotu handlowego lub przepływowi w ramach kanałów handlowych.
3. W przypadku domniemanych naruszeń na skalę handlową każda ze Stron dopilnowuje, aby w przypadku, gdy wnioskodawca wskaże okoliczności, które mogłyby zagrozić naprawieniu szkód, organy sądowe mogły zarządzić tymczasowe zajęcie ruchomości i nieruchomości domniemanego sprawcy naruszenia, łącznie z zablokowaniem jego rachunków bankowych i innych aktywów. W tym celu właściwe organy mogą zarządzić przedłożenie dokumentów bankowych, finansowych lub handlowych lub stosowny dostęp do odpowiednich informacji.

4. Każda ze Stron dopilnowuje, aby jej organy sądowe, w odniesieniu do środków określonych w ust. 1, 2 i 3, były upoważnione do żądania od wnioskodawcy przedstawienia wszelkich racjonalnie dostępnych dowodów w celu uzyskania wystarczającego stopnia pewności, że wnioskodawca jest posiadaczem praw i że prawo wnioskodawcy jest naruszane lub że takie naruszenie jest nieuchronne.

Artykuł IP.44: Środki naprawcze

1. Każda ze Stron gwarantuje, że jej organy sądowe mogą nakazać, na żądanie wnioskodawcy i bez względu na odszkodowania należne uprawnionemu z tytułu naruszenia oraz bez żadnego rodzaju rekompensaty, zniszczenie towarów, w przypadku których stwierdzono naruszenie prawa własności intelektualnej lub przynajmniej ostateczne wycofanie tych towarów z obrotu handlowego. W stosownych przypadkach, na tych samych warunkach, organy sądowe mogą również nakazać zniszczenie materiałów i narzędzi wykorzystywanych głównie do tworzenia lub wytwarzania tych towarów.

2. Organy sądowe każdej ze Stron mogą nakazać, aby środki te były stosowane na koszt naruszającego, chyba że istnieją szczególne powody przemawiające za innym rozwiązaniem.

Artykuł IP.45: Nakazy

Każda ze Stron zapewnia, aby w przypadku stwierdzenia naruszenia prawa własności intelektualnej w orzeczeniu sądowym, organy sądowe mogły wydać przeciwko naruszającemu zakaz kontynuacji naruszania. Każda ze Stron zapewnia również, aby organy sądowe mogły wydać nakaz sądowy przeciwko pośrednikom, których usługi są wykorzystywane przez osobę trzecią do naruszania prawa własności intelektualnej.

Artykuł IP.46: Środki alternatywne

Każda ze Stron może postanowić, że organy sądowe, we właściwych przypadkach i na wniosek osoby, która może podlegać środkom przewidzianym w art. IP.44 [Środki naprawcze] lub art. IP.45 [Nakazy], mogą nałożyć odszkodowanie pieniężne na rzecz strony poszkodowanej zamiast stosowania środków przewidzianych w tych dwóch artykułach, gdy osoba ta działała nieumyślnie i nie dopuściła się niedbalstwa, jeżeli wykonanie przedmiotowych środków spowodowałoby dla niej niewspółmierną szkodę i jeżeli odszkodowanie pieniężne na rzecz strony poszkodowanej wydaje się stosunkowo satysfakcjonujące.

Artykuł IP.47: Odszkodowania

1. Każda ze Stron dopilnowuje, aby jej organy sądowe, na wniosek poszkodowanej strony, nakazały sprawcy naruszenia, który wiedział lub miał wystarczające podstawy, by wiedzieć, że zaangażował się w działalność naruszającą prawo, wypłacenie uprawnionemu odszkodowania adekwatnego do rzeczywistej szkody poniesionej przez niego w wyniku naruszenia.

2. Każda ze Stron zapewnia, aby w momencie ustalania wysokości odszkodowania przez jej organy sądowe:

a) uwzględniły wszystkie właściwe aspekty, takie jak negatywne konsekwencje ekonomiczne, w tym utracone zyski, które poniosła poszkodowana strona, wszelkie nieuczciwe zyski osiągnięte przez naruszającego oraz, w odpowiednich przypadkach, elementy inne niż czynniki ekonomiczne, takie jak moralne szkody wyrządzone właścicielowi praw w wyniku naruszenia lub

- b) jako rozwiązanie alternatywne w stosunku do lit. a), mogły, w odpowiednich przypadkach, ustalić odszkodowanie w formie ryczałtu, w oparciu o elementy takie jak co najmniej kwota opłat licencyjnych lub honorariów, które byłyby należne, gdyby naruszający wystąpił o zezwolenie na korzystanie z danego prawa własności intelektualnej.

3. Jeżeli naruszający nie zaangażował się w działalność naruszającą świadomie lub z uzasadnionych powodów, każda ze Stron może postanowić, że organy sądowe mogą nakazać odzyskanie zysków lub wypłatę odszkodowań, które mogą być ustalone z góry.

Artykuł IP.48: Koszty sądowe

Każda ze Stron zapewnia, aby rozsądne i proporcjonalne koszty sądowe oraz inne wydatki poniesione przez stronę wygrywającą były co do zasady pokrywane przez stronę przegrywającą, chyba że jest to sprzeczne z zasadą sprawiedliwości.

Artykuł IP.49: Publikacja orzeczeń sądowych

Każda ze Stron zapewnia, aby w ramach postępowania sądowego wszczętego w przypadku naruszenia prawa własności intelektualnej organy sądowe mogły, na wniosek wnioskodawcy, a na koszt naruszającego, zarządzić odpowiednie środki w celu upowszechnienia informacji dotyczącej orzeczenia, w tym również jego wyeksponowania i publikacji w całości lub w części.

Artykuł IP.50: Domniemanie autorstwa lub własności

Do celów stosowania środków ogólnych, procedur i środków zaradczych przewidzianych w rozdziale 3 [Egzekwowanie praw własności intelektualnej]:

- a) umieszczenie nazwiska autora na utworze literackim lub artystycznym w sposób zwyczajowo przyjęty jest wystarczające dla utożsamienia autora z tym utworem, chyba że dostępne dowody wskazują inaczej, co w konsekwencji uprawnia autora do wszczynania postępowania w sprawie naruszenia oraz
- b) postanowienie lit. a) stosuje się odpowiednio do posiadaczy praw pokrewnych prawom autorskim w odniesieniu do przedmiotów ich ochrony.

Artykuł IP.51: Procedury administracyjne

W zakresie, w jakim środki prawa cywilnego mogą być stosowane jako rezultat procedur administracyjnych dotyczących istoty sprawy, procedury te będą zgodne z zasadami odpowiadającymi co do swej istoty tym, jakie są ustanowione w niniejszej sekcji.

Sekcja 3: Cywilne procedury sądowe i środki zaradcze w odniesieniu do tajemnic przedsiębiorstwa

Artykuł IP.52: Cywilne procedury sądowe i środki zaradcze w odniesieniu do tajemnic przedsiębiorstwa

1. Każda ze Stron gwarantuje, że uczestnicy sądowego postępowania cywilnego, o którym mowa w art. IP.34 [Zakres ochrony tajemnic przedsiębiorstwa] ust. 1, lub osoby mające dostęp do dokumentów uwzględnionych w tym postępowaniu podlegają zakazowi wykorzystania lub ujawnienia jakiegokolwiek rzeczywistej lub domniemanej tajemnicy przedsiębiorstwa, którą właściwe organy sądowe – w odpowiedzi na należycie uzasadniony wniosek zainteresowanej strony –

oznaczyły jako poufną, a z którą wymienione osoby zapoznały się na skutek wspomnianego uczestnictwa lub dostępu.

2. Każda ze Stron zapewnia, aby obowiązek, o którym mowa w ust. 1, pozostawał w mocy po zakończeniu sądowego postępowania cywilnego, tak długo, jak jest to właściwe.

3. W sądowym postępowaniu cywilnym, o którym mowa w art. IP.34 ust. 1 [Zakres ochrony tajemnic przedsiębiorstwa], każda ze Stron zapewnia, aby jej organy sądowe były uprawnione co najmniej do podejmowania następujących działań:

- a) nakazanie zastosowania środków tymczasowych, zgodnie z odpowiednimi przepisami ustawowymi i wykonawczymi, w celu zaprzestania i zakazania wykorzystywania lub ujawniania tajemnicy przedsiębiorstwa w sposób sprzeczny z uczciwymi praktykami handlowymi;
- b) nakazanie wprowadzenia środków, zgodnie z odpowiednimi przepisami ustawodawczymi i wykonawczymi, nakazujących zaprzestanie lub, w zależności od przypadku, zakaz wykorzystywania lub ujawniania tajemnicy przedsiębiorstwa w sposób sprzeczny z uczciwymi praktykami handlowymi;
- c) nakazanie, zgodnie z ich odpowiednimi przepisami ustawowymi i wykonawczymi, aby każda osoba, która nabyła, wykorzystwała lub ujawniła tajemnicę przedsiębiorstwa w sposób sprzeczny z uczciwymi praktykami handlowymi i która wiedziała lub powinna była wiedzieć, że nabywa, wykorzystuje lub ujawnia tajemnicę przedsiębiorstwa w sposób sprzeczny z uczciwymi praktykami handlowymi, zapłaciła posiadaczowi tajemnicy przedsiębiorstwa odszkodowanie odpowiednie do rzeczywistego uszczerbku poniesionego w wyniku takiego nabycia, wykorzystania lub ujawnienia tajemnicy przedsiębiorstwa;
- d) wprowadzenie szczególnych środków niezbędnych do zachowania poufności każdej tajemnicy przedsiębiorstwa lub domniemanej tajemnicy przedsiębiorstwa wykorzystanej lub przywołanej w postępowaniu, o którym mowa w art. IP.34 ust. 1 [Zakres ochrony tajemnic przedsiębiorstwa]. Takie szczególne środki mogą obejmować – zgodnie z odpowiednimi przepisami ustawodawczymi i wykonawczymi każdej ze Stron, w tym z prawem do obrony – możliwość ograniczenia dostępu do niektórych dokumentów w całości lub w części; ograniczenia dostępu do przesłuchań oraz ich zapisów lub protokołów; oraz udostępnienia nieopatrzonej klauzulą poufności wersji orzeczenia sądowego, w której fragmenty zawierające tajemnice przedsiębiorstwa zostały usunięte lub utajnione;
- e) nałożenie sankcji na każdą osobę uczestniczącą w postępowaniu sądowym, która nie zastosuje się lub odmówi zastosowania się do nakazów sądowych dotyczących ochrony tajemnicy przedsiębiorstwa lub domniemanej tajemnicy przedsiębiorstwa.

4. Każda ze Stron zapewnia, aby wniosek o zastosowanie środka, procedur lub środków zaradczych przewidzianych w niniejszym artykule został odrzucony, jeżeli domniemane pozyskanie, wykorzystanie lub ujawnienie tajemnicy przedsiębiorstwa sprzeczne z uczciwymi praktykami handlowymi zostało dokonane zgodnie z przepisami ustawodawczymi i wykonawczymi:

- a) w celu ujawnienia niewłaściwego postępowania, wykroczeń lub działań niezgodnych z prawem, aby chronić ogólny interes publiczny;
- b) jako ujawnienie przez pracowników ich przedstawicielom informacji w ramach zgodnego z prawem sprawowania przez tych przedstawicieli ich funkcji, a także niezbędne do tego celu;

- c) w celu ochrony uzasadnionych interesów uznanych przez przepisy ustawodawcze i wykonawcze tej Strony.

Sekcja 4: Egzekwowanie praw przy kontroli granicznej

Artykuł IP.53: Środki stosowane przy kontroli granicznej

1. W odniesieniu do towarów objętych kontrolą celną każda ze Stron przyjmuje lub utrzymuje procedury, zgodnie z którymi uprawniony może składać wnioski do właściwego organu⁴⁰ o zawieszenie zwolnienia lub zatrzymanie podejrzanych towarów przez organy celne. Do celów niniejszej sekcji „podejrzane towary” oznaczają towary, w stosunku do których istnieje podejrzenie, że naruszają znaki towarowe, prawa autorskie i prawa pokrewne, oznaczenia geograficzne, patenty, wzory użytkowe, wzory przemysłowe, topografie układów scalonych i prawa do ochrony odmian roślin.
2. Każda ze Stron posiada elektroniczne systemy zarządzania przez organy celne wnioskami, które zostały rozpatrzone pozytywnie lub zarejestrowane.
3. Każda ze Stron zapewnia, aby jej właściwe organy nie pobierały opłaty na pokrycie kosztów administracyjnych wynikających z rozpatrywania wniosku lub rejestracji.
4. Każda ze Stron dopilnowuje, aby jej właściwe organy podejmowały decyzję o przyjęciu lub zarejestrowaniu wniosku w rozsądnym terminie.
5. Każda ze Stron przewiduje możliwość, by wniosek, o którym mowa w ust. 1, miał zastosowanie do wielu przesyłek towarów.
6. W odniesieniu do towarów podlegających kontroli celnej każda ze Stron zapewnia, aby jej organy celne mogły z własnej inicjatywy podjąć działania w celu zawieszenia zwolnienia lub zatrzymania podejrzanych towarów.
7. Każda ze Stron zapewnia, aby jej organy celne wykorzystywały analizę ryzyka do identyfikacji podejrzanych towarów.
8. Każda ze Stron może uprawnnić swój organ celny do udzielenia uprawnionemu na jego wniosek informacji dotyczących towarów, w tym ich opisu oraz rzeczywistych lub szacowanych ilości, a także – jeśli takie informacje są dostępne – nazwy i adresu nadawcy, importera, eksportera lub odbiorcy, oraz kraju pochodzenia lub wytworzenia towarów, których dopuszczenie do obrotu zostało zawieszona lub które zostały zatrzymane.
9. Każda ze Stron stosuje procedury pozwalające na zniszczenie podejrzanych towarów, bez konieczności uprzedniego postępowania administracyjnego lub sądowego w celu formalnego stwierdzenia naruszeń, jeżeli zainteresowane osoby wyrażają zgodę na zniszczenie lub nie wyrażają sprzeciwu wobec zniszczenia. W przypadku gdy podejrzane towary nie zostaną zniszczone, każda ze Stron dopilnowuje, aby poza wyjątkowymi okolicznościami towary te zostały usunięte z obrotu handlowego w taki sposób, aby uniknąć jakiegokolwiek szkody dla uprawnionego.

⁴⁰ W przypadku Unii Europejskiej właściwy organ oznacza organy celne.

10. Każda ze Stron stosuje procedury pozwalające na szybkie zniszczenie podrobionych znaków towarowych i towarów pirackich wysyłanych w przesyłkach pocztowych lub ekspresowych przesyłkach kurierskich.

11. Każda ze Stron dopilnowuje, aby na żądanie organów celnych posiadacz pozytywnie rozpatrzonego lub zarejestrowanego wniosku był zobowiązany do zwrotu kosztów poniesionych przez organy celne lub inne strony działające w imieniu organów celnych od chwili zatrzymania lub zawieszenia dopuszczenia towarów do obrotu, w tym przechowywania, przeładunku i wszelkich kosztów związanych ze zniszczeniem lub utylizacją towarów.

12. Każda ze Stron może podjąć decyzję o niestosowaniu niniejszego artykułu w odniesieniu do przywozu towarów wprowadzonych do obrotu w innym państwie przez uprawnionych lub za ich zgodą. Strona może wyłączyć z zakresu stosowania niniejszego artykułu towary o charakterze niehandlowym znajdujące się w bagażu osobistym podróżnych.

13. Każda ze Stron umożliwia swoim organom celnym prowadzenie regularnego dialogu i wspieranie współpracy z odpowiednimi zainteresowanymi stronami i z innymi organami zaangażowanymi w egzekwowanie praw własności intelektualnej.

14. Strony współpracują w zakresie międzynarodowego handlu podejrzanymi towarami. W szczególności Strony wymieniają w najszerszym możliwym zakresie odpowiednie informacje na temat handlu podejrzanymi towarami mającymi wpływ na drugą Stronę.

15. Bez uszczerbku dla innych form współpracy, Protokół o wzajemnej pomocy administracyjnej w sprawach celnych stosuje się w odniesieniu do naruszeń ustawodawstwa dotyczącego praw własności intelektualnej, którego egzekwowanie należy do kompetencji organów celnych danej Strony zgodnie z niniejszym artykułem.

Artykuł IP.54: Zgodność z GATT 1994 i Porozumieniem TRIPS

Wdrażając środki graniczne służące egzekwowaniu praw własności intelektualnej przez organy celne, niezależnie od tego, czy są one objęte niniejszą sekcją, Strony zapewniają spójność ze swoimi obowiązkami wynikającymi z GATT 1994 i porozumienia TRIPS, a w szczególności z art. V GATT 1994, art. 41 i sekcją 4 części III porozumienia TRIPS.

Rozdział 4: Pozostałe postanowienia

Artykuł IP.55: Współpraca

1. Strony współpracują w celu wspierania wdrażania praw i obowiązków podjętych w ramach niniejszego tytułu.

2. Obszary współpracy obejmują między innymi następujące działania:

- a) wymianę informacji na temat ram prawnych w dziedzinie praw własności intelektualnej oraz stosownych przepisów dotyczących ich ochrony i egzekwowania;
- b) wymianę doświadczeń w zakresie postępu legislacyjnego, egzekwowania praw własności intelektualnej oraz egzekwowania prawa na szczeblu centralnym i niższym niż centralny przez organy celne, policyjne, administracyjne i sądowe;

- c) koordynację w celu zapobiegania wywozowi podrabianych towarów, w tym również z innymi krajami;
- d) pomoc techniczną, budowanie zdolności, wymianę i szkolenie personelu;
- e) zapewnienie ochrony i obrony praw własności intelektualnej oraz rozpowszechnianie informacji w tym zakresie między innymi w kręgach przedsiębiorców i społeczeństwie obywatelskim;
- f) promowanie świadomości społecznej konsumentów i posiadaczy praw;
- g) zacieśnianie współpracy instytucjonalnej, w szczególności między urzędami ds. własności intelektualnej obu Stron;
- h) edukację i promowanie świadomości ogółu społeczeństwa w zakresie polityki dotyczącej ochrony i egzekwowania praw własności intelektualnej;
- (i) wspieranie ochrony i egzekwowania praw własności intelektualnej przy współpracy publiczno-prywatnej obejmującej małe i średnie przedsiębiorstwa;
- j) formułowanie skutecznych strategii w celu określenia odbiorców i tworzenie programów komunikacyjnych służących podniesieniu świadomości konsumentów i mediów w zakresie skutków naruszania praw własności intelektualnej, w tym zagrożeń dla zdrowia i bezpieczeństwa oraz powiązań z przestępczością zorganizowaną.

3. Strony porozumiewają się we wszystkich sprawach związanych z wykonywaniem i funkcjonowaniem niniejszego tytułu, bezpośrednio lub za pośrednictwem Specjalnego Komitetu Handlowego ds. Własności Intelektualnej.

Artykuł IP.56: Dobrowolne inicjatywy zainteresowanych stron

Każda ze Stron stara się ułatwiać dobrowolne inicjatywy zainteresowanych stron mające na celu ograniczenie naruszeń praw własności intelektualnej, w tym w internecie i na innych rynkach, koncentrując się na konkretnych problemach i poszukując praktycznych rozwiązań, które są realistyczne, zrównoważone, proporcjonalne i sprawiedliwe dla wszystkich zainteresowanych stron, w tym w następujący sposób:

- a) każda ze Stron stara się zwoływać na swoim terytorium zainteresowane strony w drodze konsensusu, aby ułatwić dobrowolne inicjatywy mające na celu znalezienie rozwiązań i rozstrzygnięcie różnic dotyczących ochrony i egzekwowania praw własności intelektualnej oraz ograniczenie naruszeń;
- b) Strony dokładają starań, aby wymieniać między sobą informacje dotyczące działań na rzecz ułatwienia dobrowolnych inicjatyw zainteresowanych stron, które podejmują na swoich terytoriach oraz
- c) Strony dążą do promowania otwartego dialogu i współpracy między zainteresowanymi podmiotami Stron oraz do zachęcania zainteresowanych stron do wspólnego znajdowania rozwiązań i rozwiązywania sporów dotyczących ochrony i egzekwowania praw własności intelektualnej oraz ograniczania naruszeń.

Artykuł IP.57: Przegląd dotyczący oznaczeń geograficznych

Odnotowując odpowiednie postanowienia wszelkich wcześniejszych umów dwustronnych między Zjednoczonym Królestwem, z jednej strony, a Unią Europejską i Europejską Wspólnotą Energii Atomowej, z drugiej strony, Strony mogą wspólnie podjąć rozsądne starania w celu uzgodnienia zasad ochrony i skutecznego wewnętrznego egzekwowania ich oznaczeń geograficznych.

TYTUŁ VI: ZAMÓWIENIA PUBLICZNE

Rozdział 1: Zakres

Artykuł PPROC.1: Cel

Celem niniejszego tytułu jest zagwarantowanie każdej ze Stron dostępu do rozszerzonych możliwości udziału w procedurach udzielania zamówień publicznych oraz zwiększenie przejrzystości procedur udzielania zamówień publicznych.

Artykuł PPROC.2: Włączenie niektórych postanowień GPA i zamówień objętych niniejszą Umową

1. Do niniejszego tytułu włącza się postanowienia GPA, które są określone w sekcji A ZAŁĄCZNIKA PPROC-1, w tym załączniki każdej ze Stron do dodatku I do GPA.
2. Do celów niniejszego tytułu „zamówienia objęte niniejszą Umową” oznaczają zamówienia, do których ma zastosowanie art. II GPA, oraz dodatkowo zamówienia wymienione w sekcji B ZAŁĄCZNIKA PPROC-1.
3. W odniesieniu do zamówień objętych niniejszą Umową każda ze Stron stosuje odpowiednio postanowienia GPA określone w sekcji A ZAŁĄCZNIKA PPROC-1 do dostawców, towarów lub usług drugiej Strony.

Rozdział 2: Dodatkowe przepisy dotyczące zamówień objętych niniejszą Umową

Artykuł PPROC.3: Wykorzystanie środków elektronicznych w zamówieniach

1. Każda ze Stron zapewnia, aby jej podmioty zamawiające udzielały zamówienia objęte niniejszą Umową za pomocą środków elektronicznych w najszerszym możliwym zakresie.
2. Uznaje się, że podmiot zamawiający przeprowadza zamówienia objęte niniejszą Umową za pomocą środków elektronicznych, jeżeli wykorzystuje środki informacyjne i komunikacyjne w formie elektronicznej w celu:
 - a) publikowania ogłoszeń i dokumentacji przetargowej w postępowaniach o udzielenie zamówienia oraz
 - b) składania wniosków o dopuszczenie do udziału w postępowaniu i ofert.
3. Z wyjątkiem szczególnych sytuacji, takie środki informacyjne i komunikacyjne w formie elektronicznej powinny być niedyskryminujące, ogólnie dostępne i interoperacyjne z produktami technologii informacyjno-komunikacyjnych będącymi w powszechnym użyciu i nie mogą ograniczać dostępu do postępowania o udzielenie zamówienia.

4. Każda ze Stron zapewnia, aby jej podmioty zamawiające otrzymywały i przetwarzały faktury elektroniczne zgodnie ze stosownymi przepisami.

Artykuł PPROC.4: Publikacja elektroniczna

W odniesieniu do zamówień objętych niniejszą Umową wszystkie ogłoszenia o zamówieniach, w tym ogłoszenia o zamiarze udzielenia zamówienia, ogłoszenia skrócone, ogłoszenia o planowanych zamówieniach i ogłoszenia o udzieleniu zamówienia, są bezpośrednio dostępne za pomocą środków elektronicznych, bezpłatnie, za pośrednictwem pojedynczego punktu dostępu w internecie.

Artykuł PPROC.5: Dowody

Każda ze Stron zapewnia, aby w momencie składania wniosków o dopuszczenie do udziału lub w czasie składania ofert podmioty zamawiające nie wymagały od dostawców przedłożenia całości lub części dowodów, że nie znajdują się w żadnej z sytuacji, w których dostawca może zostać wykluczony i spełniają warunki udziału, chyba że jest to niezbędne do prawidłowego przeprowadzenia postępowania o udzielenie zamówienia.

Artykuł PPROC.6: Warunki udziału

Każda ze Stron zapewnia, aby w przypadku gdy jej podmioty zamawiające wymagają od dostawcy, jako warunku udziału w zamówieniu objętym niniejszą Umową, wykazania wcześniejszego doświadczenia, nie wymagały one, aby dostawca posiadał takie doświadczenie na terytorium tej Strony.

Artykuł PPROC.7: Systemy rejestracji i procedury kwalifikacyjne

Strona, która utrzymuje system rejestracji dostawców dopilnowuje, aby zainteresowani dostawcy mogli w każdej chwili złożyć wniosek o rejestrację. Każdy zainteresowany dostawca, który złożył wniosek, jest informowany w rozsądnym terminie o decyzji o przyjęciu lub odrzuceniu tego wniosku.

Artykuł PPROC.8: Procedura przetargu ograniczonego

Każda ze Stron dopilnowuje, aby w przypadku gdy podmiot zamawiający stosuje procedurę przetargu ograniczonego, kierował zaproszenia do składania ofert do takiej liczby dostawców, która wystarczy do zapewnienia prawdziwej konkurencji bez wpływu na efektywność operacyjną systemu zamówień.

Artykuł PPROC.9: Rażąco niskie ceny

Zgodnie z art. XV ust. 6 GPA, jeżeli podmiot zamawiający otrzyma ofertę zawierającą cenę rażąco niższą od cen w innych złożonych ofertach, może on również sprawdzić u dostawcy, czy cena uwzględnia przyznanie subsydiów.

Artykuł PPROC.10: Kwestie środowiskowe, socjalne i związane z pracą

Każda ze Stron dopilnowuje, aby jej podmioty zamawiające mogły uwzględniać kwestie środowiskowe, socjalne i związane z pracą w całym postępowaniu o udzielenie zamówienia, pod warunkiem że kwestie te są zgodne z zasadami ustanowionymi w rozdziałach 1 i 2 i są wskazane w ogłoszeniu o zamiarze udzielenia zamówienia lub w innym ogłoszeniu wykorzystywanym jako ogłoszenie o zamiarze udzielenia zamówienia lub dokumentacja przetargowa.

Artykuł PPROC.11: Wewnętrzne procedury odwoławcze

1. W przypadku wyznaczenia przez Stronę bezstronnego organu administracyjnego zgodnie z art. XVIII ust. 4 GPA, Strona ta dopilnowuje, aby:

- (a) członkowie wyznaczonego organu byli niezależni, bezstronni i wolni od zewnętrznych wpływów w trakcie kadencji;
- (b) członkowie wyznaczonego organu nie byli odwoływani wbrew ich woli w trakcie pełnienia funkcji, chyba że ich odwołania wymagają przepisy dotyczące wyznaczonego organu; oraz
- (c) przewodniczący lub co najmniej jeden inny członek wyznaczonego organu posiada kwalifikacje prawnicze i zawodowe równoważne kwalifikacjom niezbędnym sędziom, prawnikom lub innym ekspertom prawnym posiadającym kwalifikacje na mocy przepisów ustawowych i wykonawczych Strony.

2. Każda ze Stron wprowadza lub utrzymuje procedury dotyczące szybkich środków tymczasowych służących zapewnieniu dostawcy możliwości udziału w postępowaniu o udzielenie zamówienia. Takie środki tymczasowe, przewidziane w art. XVIII ust. 7 lit. a) Porozumienia GPA, mogą skutkować zawieszeniem postępowania o udzielenie zamówienia lub zawieszeniem wykonania umowy, jeżeli umowa została zawarta przez podmiot zamawiający i jeżeli Strona tak postanowiła. Jednakże procedury mogą przewidywać, że przy podejmowaniu decyzji o tym, czy środki te powinny zostać zastosowane, można wziąć pod uwagę nadrzędne negatywne skutki dla zainteresowanych stron, w tym dla interesu publicznego. Uzasadnienie braku działań musi być przedstawione na piśmie.

3. W przypadku gdy zainteresowany udziałem lub uczestniczący w postępowaniu dostawca złożył skargę do wyznaczonego organu, o którym mowa w ust. 1, każda ze Stron co do zasady dopilnowuje, aby podmiot zamawiający nie zawarł umowy do czasu, aż organ ten podejmie decyzję lub wyda zalecenie odnośnie do środków tymczasowych, działania naprawczego lub odszkodowania za poniesione straty lub szkody, o których mowa w ust. 2, 5 i 6, zgodnie z jej zasadami, przepisami i procedurami. Każda ze Stron może postanowić, że w nieuniknionych lub należycie uzasadnionych okolicznościach umowa może jednak zostać zawarta.

4. Każda ze Stron może ustanowić:

- (a) okres zawieszenia pomiędzy decyzją o udzieleniu zamówienia a zawarciem umowy, aby umożliwić dostawcom, którym nie udzielono zamówienia, stwierdzenie, czy stosowne jest wszczęcie procedury odwoławczej lub
- (b) wystarczający okres na złożenie przez zainteresowanego dostawcę odwołania, które może stanowić podstawę zawieszenia wykonywania umowy.

5. Działania naprawcze na podstawie art. XVIII ust. 7 lit. b) GPA mogą obejmować co najmniej jedno z następujących działań:

- (a) usunięcie dyskryminujących warunków technicznych, ekonomicznych lub finansowych zawartych w zaproszeniu do składania ofert, dokumentach zamówienia lub we wszelkich innych dokumentach związanych z postępowaniem o udzielenie zamówienia oraz przeprowadzenie nowych postępowań o udzielenie zamówienia;
- (b) powtórzenie postępowania o udzielenie zamówienia bez zmiany warunków;

- (c) uchylenie decyzji o udzieleniu zamówienia i przyjęcie nowej decyzji o udzieleniu zamówienia;
- (d) wypowiedzenie umowy lub stwierdzenie jej nieskuteczności lub
- (e) zastosowanie innych środków w celu naprawienia naruszenia postanowień rozdziałów 1 i 2, na przykład nakazanie zapłaty określonej kwoty do czasu skutecznego usunięcia naruszenia.

6. Zgodnie z art. XVIII ust. 7 lit. b) GPA każda ze Stron może dopuścić przyznanie odszkodowania za poniesione straty lub szkody. W tym względzie, jeżeli organ odwoławczy Strony nie jest organem sądowym, a dostawca uważa, że doszło do naruszenia wewnętrznych przepisów ustawowych i wykonawczych wdrażających obowiązki wynikające z rozdziałów 1 i 2, dostawca może wnieść sprawę do sądu, m.in. w celu dochodzenia odszkodowania, zgodnie z zasadami postępowania sądowego Strony.

7. Każda ze Stron wprowadza lub utrzymuje niezbędne procedury, które zapewniają skuteczne wykonanie decyzji lub zaleceń organów odwoławczych lub skuteczne egzekwowanie decyzji sądowych organów odwoławczych.

Rozdział 3: Traktowanie narodowe wykraczające poza zamówienia objęte niniejszą Umową

Artykuł PPROC.12: Definicje

1. Do celów niniejszego rozdziału traktowanie przyznane przez Stronę na mocy niniejszego rozdziału oznacza:

- a) w odniesieniu do Zjednoczonego Królestwa – traktowanie nie mniej korzystne niż najbardziej korzystne traktowanie przyznane w podobnych sytuacjach dostawcom ze Zjednoczonego Królestwa; oraz
- b) w odniesieniu do państwa członkowskiego - traktowanie nie mniej korzystne niż najbardziej korzystne traktowanie przyznane w podobnych sytuacjach w tym państwie dostawcom z tego państwa członkowskiego.

2. Do celów niniejszego rozdziału dostawca Strony, który jest osobą prawną, oznacza:

- a) w przypadku Unii – osobę prawną ustanowioną lub w inny sposób zorganizowaną na mocy przepisów prawa Unii lub co najmniej jednego z jej państw członkowskich i prowadzącą istotną działalność gospodarczą rozumianą przez Unię, zgodnie z jej notyfikacją Traktatu ustanawiającego Wspólnotę Europejską do WTO (WT/REG39/1), jako równoznaczną pojęciu „skutecznego i trwałego powiązania” z gospodarką państwa członkowskiego, której poświęcony jest art. 54 Traktatu o funkcjonowaniu Unii Europejskiej, na terytorium Unii; oraz
- b) w przypadku Zjednoczonego Królestwa – osobę prawną ustanowioną lub zorganizowaną na mocy prawa Zjednoczonego Królestwa i prowadzącą istotną działalność gospodarczą na terytorium Zjednoczonego Królestwa.

Artykuł PPROC.13: Traktowanie narodowe lokalnych dostawców

1. W odniesieniu do wszelkich zamówień, środek Strony nie może skutkować przyznaniem dostawcom drugiej Strony mającym siedzibę na jej terytorium poprzez ustanowienie, nabycie lub

utrzymywanie osoby prawnej traktowania mniej korzystnego niż traktowanie przez nią własnych podobnych dostawców⁴¹.

2. Stosowanie obowiązku traktowania narodowego, o którym mowa w niniejszym artykule, podlega dalszym wyjątkom w zakresie bezpieczeństwa i wyjątkom o charakterze ogólnym określonym w art. III GPA, nawet jeżeli zamówienie nie jest zamówieniem objętym niniejszą Umową zgodnie z niniejszym tytułem.

Rozdział 4: Pozostałe postanowienia

Artykuł PPROC.14: Zmiany i sprostowania zobowiązań dotyczących dostępu do rynku

Każda ze Stron może zmienić lub skorygować swoje zobowiązania dotyczące dostępu do rynku w odpowiedniej podsekcji w sekcji B załącznika PPROC-.1 zgodnie z procedurami określonymi w artykułach: od art. PPROC.15 [Zmiany] do art. PPROC.18 [Zmiana sekcji załącznik.PROC-1].

Artykuł PPROC.15: Zmiany

1. Strona zamierzająca zmienić podsekcję w sekcji B załącznika PPROC-1:

- (a) powiadamia o tym drugą Stronę na piśmie oraz
- (b) włącza do powiadomienia propozycję dotyczącą odpowiednich wyrównań dla drugiej Strony w celu utrzymania poziomu zobowiązań dotyczących dostępu do rynku porównywalnego do poziomu istniejącego przed zmianą.

2. Niezależnie od ust. 1 lit. b) Strona nie jest zobowiązana do zapewnienia drugiej Stronie wyrównania, jeżeli proponowana zmiana dotyczy podmiotu zamawiającego, nad którym Strona skutecznie wyeliminowała swoją kontrolę lub wpływ w odniesieniu do zamówień objętych niniejszą Umową.

Przyjmuje się, że kontrola lub wpływ Strony na objęte niniejszą Umową zamówienia podmiotów zamawiających zostają skutecznie wyeliminowane, jeżeli podmiot zamawiający podlega konkurencji na rynkach, do których dostęp nie jest ograniczony.

3. Druga Strona może zgłosić sprzeciw wobec zmiany, o której mowa w ust. 1 lit. a), jeżeli kwestionuje, że:

- (a) wyrównanie proponowane na mocy ust. 1 lit. b) jest odpowiednie do utrzymania porównywalnego poziomu wzajemnie uzgodnionych zobowiązań dotyczących dostępu do rynku lub
- (b) zmiana dotyczy podmiotu zamawiającego, nad którym Strona skutecznie wyeliminowała swoją kontrolę lub wpływ, jak przewidziano w ust. 2.

⁴¹ Dla większej przejrzystości należy zaznaczyć, że stosowanie obowiązku traktowania narodowego, o którym mowa w niniejszym artykule, podlega wyjątkom określonym w ZAŁĄCZNIKU PPROC-1 [Zamówienia publiczne] podsekcja B1 i B2 uwaga 3 w Uwagach.

Druga Strona zgłasza sprzeciw na piśmie w ciągu 45 dni od otrzymania powiadomienia, o którym mowa w ust. 1 lit. a), albo uznaje się, że akceptuje wyrównanie lub zmianę, w tym do celów części szóstej [Rozstrzygnięcie sporów i postanowienia horyzontalne] tytuł I [Rozstrzygnięcie sporów].

Artykuł PPROC.16: Sprostowania

1. Strona zamierzająca sprostować podsekcję w sekcji B załącznika PPROC-1 powiadamia o tym drugą Stronę na piśmie.

Następujące zmiany w podsekcji w sekcji B załącznika PPROC-1 uznaje się za sprostowanie, pod warunkiem że nie mają one wpływu na wspólnie uzgodnione zobowiązania dotyczące dostępu do rynku przewidziane w niniejszym tytule:

- (a) zmiana nazwy podmiotu zamawiającego;
- (b) połączenie dwóch lub większej liczby podmiotów zamawiających wymienionych w tej podsekcji oraz
- (c) rozdzielenie podmiotu zamawiającego wymienionego w tej podsekcji na dwa podmioty lub więcej podmiotów zamawiających, które zostały dodane do podmiotów zamawiających wymienionych w tej samej podsekcji.

2. Strona może powiadomić drugą Stronę o sprzeciwie wobec proponowanego sprostowania w terminie 45 dni od dnia otrzymania powiadomienia. Strona zgłaszająca sprzeciw podaje powody, dla których proponowane sprostowanie nie stanowi zmiany przewidzianej w ust. 1, oraz opisuje wpływ proponowanego sprostowania na wspólnie uzgodnione zobowiązania dotyczące dostępu do rynku, o których mowa w niniejszym tytule. Jeżeli w ciągu 45 dni od dnia otrzymania powiadomienia nie złożono żadnego takiego sprzeciwu na piśmie, uznaje się, że Strona zgodziła się na proponowane sprostowanie.

Artykuł PPROC.17: Konsultacje i rozstrzygnięcie sporów

Jeżeli jedna ze Stron sprzeciwia się proponowanej zmianie lub proponowanym wyrównaniom, o których mowa w art. PPROC.15 [Zmiany], lub proponowanemu sprostowaniu, o którym mowa w art. PPROC.16 [Sprostowania], Strony dążą do rozwiązania problemu w drodze konsultacji. Jeżeli w ciągu 60 dni od otrzymania sprzeciwu nie zostanie osiągnięte porozumienie, Strona zamierzająca zmienić lub sprostować swoją podsekcję w sekcji B załącznika PPROC-1 może skierować sprawę do rozstrzygnięcia sporu zgodnie z częścią szóstą [Rozstrzygnięcie sporów i postanowienia horyzontalne] tytuł I [Rozstrzygnięcie sporów] w celu ustalenia, czy sprzeciw jest uzasadniony.

Artykuł PPROC.18: Zmiana załącznika PPROC-1 sekcja B

Jeżeli Strona nie zgłosi sprzeciwu wobec zmian zgodnie z art. PPROC.15 [Zmiany] ust. 3 lub sprostowania zgodnie z art. PPROC.16 [Sprostowania] ust. 2, lub jeżeli zmiany lub sprostowania są uzgadniane między Stronami w drodze konsultacji, o których mowa w art. PPROC.17 [Konsultacje i rozstrzygnięcie sporów], lub jeżeli nastąpiło ostateczne rozstrzygnięcie sprawy na podstawie części szóstej [Rozstrzygnięcie sporów i postanowienia horyzontalne] tytuł I [Rozstrzygnięcie sporów] niniejszej Umowy, Rada Partnerstwa zmienia odpowiednią podsekcję w sekcji B załącznika PPROC-1 w celu uwzględnienia odpowiednich zmian lub sprostowań, lub wyrównań.

Artykuł PPROC.19: Współpraca

1. Strony uznają korzyści, jakie mogą wyniknąć ze współpracy w zakresie międzynarodowej promocji wzajemnej liberalizacji rynków zamówień publicznych.
2. Strony udostępniają sobie wzajemnie roczne statystyki dotyczące zamówień objętych niniejszą Umową, z zastrzeżeniem ich dostępności.

TYTUŁ VII: MAŁE I ŚREDNIE PRZEDSIĘBIORSTWA

Artykuł SME.1: Cel

Celem niniejszego tytułu jest zwiększenie zdolności małych i średnich przedsiębiorstw do czerpania korzyści z działu pierwszego [Handel].

Artykuł SME.2: Wymiana informacji

1. Każda ze Stron tworzy lub prowadzi publicznie dostępną stronę internetową dla małych i średnich przedsiębiorstw zawierającą informacje dotyczące działu pierwszego [Handel], w tym:
 - a) streszczenie działu pierwszego [Handel];
 - b) opis postanowień działu pierwszego [Handel], które każda ze Stron uważa za odnoszące się do małych i średnich przedsiębiorstw obu Stron; oraz
 - c) wszelkie dodatkowe informacje, które każda ze Stron uzna za przydatne dla małych i średnich przedsiębiorstw zainteresowanych skorzystaniem z działu pierwszego [Handel].
2. Każda ze Stron umieszcza na stronie internetowej, o której mowa w ust. 1, hiperłącze do:
 - a) treści działu pierwszego [Handel];
 - b) odpowiedniej strony internetowej drugiej Strony oraz
 - c) stron internetowych własnych organów, które zdaniem Strony dostarczałyby przydatnych informacji osobom zainteresowanym handlem i prowadzeniem działalności gospodarczej na jej terytorium.
3. Każda ze Stron umieszcza na stronie internetowej, o której mowa w ust. 1, hiperłącze do stron internetowych swoich organów z informacjami związanymi z następującymi kwestiami:
 - a) ustawy i przepisy celne, procedury przywozu, wywozu i tranzytu, a także odpowiednie formularze, dokumenty i inne wymagane informacje;
 - b) przepisy ustawowe, wykonawcze i procedury dotyczące praw własności intelektualnej, w tym oznaczeń geograficznych;
 - c) przepisy i regulacje techniczne, w tym, w razie potrzeby, obowiązkowe procedury oceny zgodności i hiperłącza do wykazów organów oceny zgodności, w przypadkach, gdy ocena zgodności strony trzeciej jest obowiązkowa, zgodnie z tytułem I [Handel towarami] rozdział 4 [Bariery techniczne w handlu] niniejszego działu;

- d) przepisy ustawowe i wykonawcze dotyczące środków sanitarnych i fitosanitarnych odnoszących się do przywozu i wywozu, zgodnie z tytułem I [Handel towarami] rozdział 3 [Zagadnienia sanitarne i fitosanitarne] niniejszego działu;
- e) przepisy ustawowe i wykonawcze dotyczące zamówień publicznych, pojedynczego punktu dostępu w internecie do ogłoszeń o zamówieniach publicznych, jak przewidziano w tytule VI [Zamówienia publiczne] niniejszego działu i inne odpowiednie przepisy zawarte w tym tytule;
- f) procedury rejestracji przedsiębiorstw oraz
- g) inne informacje, które Strona uzna za pomocne dla małych i średnich przedsiębiorstw.

4. Każda ze Stron zamieszcza na stronie internetowej, o której mowa w ust. 1, hiperłącze do bazy danych, którą można przeszukać elektronicznie według kodów nomenklatury taryfowej i która obejmuje następujące informacje w odniesieniu do dostępu do jej rynku:

- a) w odniesieniu do środków taryfowych i informacji związanych z taryfami:
 - (i) stawki celne i kontyngenty, w tym klauzula najwyższego uprzywilejowania, stawki dotyczące krajów nieobjętych tą klauzulą oraz stawki preferencyjne i kontyngenty taryfowe;
 - (ii) akcyza;
 - (iii) podatki (podatek od wartości dodanej / podatek obrotowy);
 - (iv) opłaty celne lub inne opłaty, w tym inne opłaty dotyczące konkretnych produktów;
 - (v) reguły pochodzenia przewidziane w tytule I [Handel towarami] rozdział 2 [Reguły pochodzenia] niniejszego działu;
 - (vi) zwrot ceł, odroczenia lub inne rodzaje pomocy, które prowadzą do ograniczenia lub zwrotu opłat celnych lub zwolnienia z nich;
 - (vii) kryteria stosowane do ustalenia wartości celnej towarów oraz
 - (viii) inne środki taryfowe;
- b) w odniesieniu do środków pozataryfowych związanych z nomenklaturą taryfową:
 - (i) informacje dotyczące procedur przywozowych oraz
 - (ii) informacje dotyczące środków pozataryfowych.

5. Każda Strona regularnie lub na wniosek drugiej Strony aktualizuje informacje i hiperłącza, o których mowa w ust. 1–4, które utrzymuje na swojej stronie internetowej, aby zapewnić aktualność i dokładność tych informacji i hiperłączy.

6. Każda ze Stron zapewnia, aby informacje i hiperłącza, o których mowa w ust. 1–4, były przedstawiane w sposób odpowiedni dla małych i średnich przedsiębiorstw. Każda ze Stron dokłada wszelkich starań, aby udostępnić informacje w języku angielskim.

7. Za dostęp do informacji zapewnianych zgodnie z ust. 1–4 nie jest pobierana żadna opłata od jakiejkolwiek osoby którejkolwiek ze Stron.

Artykuł SME.3: Punkty kontaktowe ds. małych i średnich przedsiębiorstw

1. Po wejściu niniejszej Umowy w życie każda ze Stron wyznacza punkt kontaktowy do wykonywania funkcji wymienionych w niniejszym artykule i przekazuje drugiej Stronie jego dane kontaktowe. Strony niezwłocznie powiadamiają się wzajemnie o wszelkich zmianach tych danych kontaktowych.

2. Punkty kontaktowe ds. małych i średnich przedsiębiorstw ustanowione przez Strony wykonują następujące zadania:

- a) dążenie do zagwarantowania, aby potrzeby małych i średnich przedsiębiorstw były uwzględniane przy wdrażaniu działu pierwszego [Handel] oraz aby małe i średnie przedsiębiorstwa obu Stron mogły czerpać korzyści z działu pierwszego [Handel];
- b) rozważanie sposobów zacieśniania współpracy między Stronami w kwestiach istotnych dla małych i średnich przedsiębiorstw w celu zwiększenia możliwości małych i średnich przedsiębiorstw w zakresie handlu i inwestycji;
- c) dbanie o to, aby informacje, o których mowa w art. SME.2 [Wymiana informacji], były aktualne, dokładne i odpowiednie dla małych i średnich przedsiębiorstw. Każda ze Stron może, za pośrednictwem punktu kontaktowego ds. małych i średnich przedsiębiorstw, zaproponować dodatkowe informacje, które druga Strona może zamieścić na swoich stronach internetowych prowadzonych zgodnie z art. SME.2 [Wymiana informacji];
- d) badanie wszelkich spraw dotyczących małych i średnich przedsiębiorstw w związku z wdrażaniem działu pierwszego [Handel], w tym:
 - (i) wymiana informacji, aby pomóc Radzie Partnerstwa w realizowaniu jej zadania polegającego na monitorowaniu i wdrażaniu aspektów związanych z małymi i średnimi przedsiębiorstwami w dziale pierwszym [Handel];
 - (ii) wspomaganie specjalnych komitetów, wspólnych grup roboczych i punktów kontaktowych ustanowionych na mocy niniejszej Umowy w rozpatrywaniu spraw mających znaczenie dla małych i średnich przedsiębiorstw;
- e) okresowe składanie sprawozdań ze swoich działań, wspólnie lub indywidualnie, Radzie Partnerstwa do rozpatrzenia; oraz
- f) rozważanie wszelkich innych kwestii wynikających z niniejszej Umowy dotyczących małych i średnich przedsiębiorstw, zgodnie z ustaleniami Stron.

3. Punkty kontaktowe ds. małych i średnich przedsiębiorstw Stron prowadzą swoją pracę za pośrednictwem kanałów komunikacyjnych ustalonych przez Strony, które mogą obejmować pocztę elektroniczną, wideokonferencje lub inne środki. Mogą również organizować w stosownych przypadkach spotkania.

4. Punkty kontaktowe ds. małych i średnich przedsiębiorstw mogą starać się współpracować, w stosownych przypadkach, z ekspertami i organizacjami zewnętrznymi przy wykonywaniu swoich działań.

Artykuł SME.4: Związek z częścią szóstą

Tytuł I [Rozstrzygnięcie sporów] części szóstej [Rozstrzygnięcie sporów i postanowienia horyzontalne] nie ma zastosowania do niniejszego tytułu.

TYTUŁ VIII: ENERGIA

Rozdział 1: Postanowienia ogólne

Artykuł ENER.1: Cele

Celem niniejszego tytułu jest ułatwienie handlu i inwestycji między Stronami w obszarze energii i surowców oraz wspieranie bezpieczeństwa dostaw i zrównoważenia środowiskowego, w szczególności przyczynianie się do walki ze zmianą klimatu w tych obszarach.

Artykuł ENER.2: Definicje

1. Do celów niniejszego tytułu zastosowanie mają następujące definicje:
 - (a) „Agencja ds. Współpracy Organów Regulacji Energetyki” oznacza agencję ustanowioną rozporządzeniem Parlamentu Europejskiego i Rady (UE) 2019/942 z dnia 5 czerwca 2019 r. ustanawiającym Agencję Unii Europejskiej ds. Współpracy Organów Regulacji Energetyki⁴²;
 - (b) „zezwolenie” oznacza pozwolenie, licencję, koncesję lub podobny instrument administracyjny lub umowny, na podstawie którego właściwy organ Strony uprawnia dany podmiot do prowadzenia określonej działalności gospodarczej na jej terytorium;
 - (c) „bilansowanie” oznacza:
 - (i) w odniesieniu do systemu elektroenergetycznego – wszystkie działania i procesy, we wszystkich horyzontach czasowych, za pomocą których operatorzy systemów przesyłowych energii elektrycznej zapewniają w sposób ciągły utrzymanie częstotliwości systemu w określonym z góry zakresie stabilności oraz spełnienie wymogu dotyczącego wielkości rezerw niezbędnych do zapewnienia wymaganej jakości;
 - (ii) w odniesieniu do systemu gazowego – działania podjęte przez operatora systemu przesyłowego w celu zmiany przepływów gazu do lub z sieci przesyłowej, z wyłączeniem działań, w których gaz nie jest ewidencjonowany jako odebrany z systemu, i w których gaz jest zużywany przez operatora systemu przesyłowego na potrzeby obsługi systemu;
 - (d) „dystrybucja” oznacza:

⁴² Dz.U. UE L 158 z 14.6.2019, s. 22.

- (i) w odniesieniu do energii elektrycznej – transport energii elektrycznej systemami dystrybucyjnymi wysokiego, średniego lub niskiego napięcia w celu dostarczenia jej odbiorcom, ale nie obejmuje dostaw;
 - (ii) w odniesieniu do gazu – transport gazu ziemnego lokalnymi lub regionalnymi sieciami gazociągów w celu dostarczenia go odbiorcom, ale nie obejmuje dostaw;
- (e) „operator systemu dystrybucyjnego” oznacza osobę fizyczną lub prawną odpowiedzialną za eksploatację, utrzymywanie i, w razie konieczności, rozbudowę systemu dystrybucyjnego energii elektrycznej lub gazu na danym obszarze, a także, w stosownych przypadkach, za jego połączenia międzysystemowe z innymi systemami oraz za zapewnienie długoterminowej zdolności systemu do zaspokajania uzasadnionego zapotrzebowania w zakresie dystrybucji energii elektrycznej lub gazu;
- (f) „elektroenergetyczne połączenie międzysystemowe” oznacza linię przesyłową:
- (i) między Stronami, z wyłączeniem każdej takiej linii dostępnej w całości w ramach jednolitego rynku energii w Irlandii i Irlandii Północnej;
 - (ii) między Wielką Brytanią a jednolitym rynkiem energii w Irlandii i Irlandii Północnej będącym poza zakresem ppkt (i);
- (g) „towary energetyczne” oznaczają towary, z których wytwarzana jest energia, wymienione przy użyciu odpowiadających im kodów systemu zharmonizowanego (HS) w załączniku ENER-1;
- (h) „podmiot” oznacza każdą osobę fizyczną, osobę prawną lub przedsiębiorstwo bądź ich grupę;
- (i) „gazowe połączenie międzysystemowe” oznacza linię przesyłową, która przekracza granicę między Stronami;
- (j) „wytwarzanie” oznacza produkcję energii elektrycznej;
- (k) „węglowodory” oznaczają towary wymienione w odpowiednim kodzie HS w załączniku ENER-1;
- (l) „punkt połączenia międzysystemowego” oznacza, w odniesieniu do gazu, fizycznie istniejący lub wirtualny punkt połączenia pomiędzy systemami wejścia–wyjścia Unii i Zjednoczonego Królestwa lub połączenia systemu wejścia–wyjścia z wzajemnym połączeniem, o ile punkty te podlegają procedurom rezerwacji zdolności przez użytkowników sieci;
- (m) „surowce” oznaczają towary wymienione w odpowiednim rozdziale HS w załączniku ENER-1;
- (n) „energia ze źródeł odnawialnych” oznacza rodzaj energii, w tym energii elektrycznej, produkowanej z odnawialnych, niekopalnych źródeł;
- (o) „standardowy produkt z zakresu zdolności” oznacza, w odniesieniu do gazu, określoną ilość zdolności przesyłowej w określonym czasie w danym punkcie połączenia międzysystemowego;
- (p) „przesył” oznacza:

- (i) w odniesieniu do energii elektrycznej – transport energii elektrycznej przez system najwyższego napięcia i wysokiego napięcia w celu dostarczenia jej odbiorcom lub dystrybutorom, ale nieobejmujący dostaw;
 - (ii) w odniesieniu do gazu – transport gazu ziemnego przez sieć, składającą się głównie z gazociągów wysokociśnieniowych, inną niż sieć gazociągów kopalnianych i inną niż część gazociągów wysokociśnieniowych używana głównie do dystrybucji lokalnej gazu ziemnego, w celu dostarczenia go odbiorcom, ale nieobejmujący dostaw;
- (q) „operator systemu przesyłowego” oznacza osobę fizyczną lub prawną, która zajmuje się przesyłem lub jest odpowiedzialna za eksploatację, utrzymywanie i, w razie konieczności, rozbudowę systemu przesyłowego energii elektrycznej lub gazu na danym obszarze, a także, w stosownych przypadkach, za jego połączenia międzysystemowe z innymi systemami oraz, w zależności od przypadku, za zapewnienie długoterminowej zdolności systemu do zaspokajania uzasadnionego zapotrzebowania w zakresie transportu gazu lub energii elektrycznej;
- (r) „sieć gazociągów kopalnianych” oznacza każdy gazociąg lub sieć gazociągów eksploatowanych lub zbudowanych w ramach projektu wydobycia ropy naftowej lub gazu, bądź wykorzystywanych do przesyłania gazu ziemnego z jednego lub z większej liczby miejsc wydobycia do zakładu oczyszczania i obróbki, do terminalu albo do końcowego przeładunkowego terminalu przybrzeżnego.

2. Do celów niniejszego tytułu odniesienia do „niedyskryminacyjnego traktowania” i „niedyskryminacji” oznaczają klauzulę najwyższego uprzywilejowania zdefiniowaną w art. SERVIN.2.4 [Najwyższe uprzywilejowanie] i 3.5 [Najwyższe uprzywilejowanie] oraz traktowanie narodowe określone w art. SERVIN. 2.3 [Traktowanie narodowe] i 3.4 [Traktowanie narodowe], a także traktowanie na warunkach nie mniej korzystnych od tych, które zapewnia się jakimkolwiek innemu podobnemu podmiotowi w podobnych okolicznościach.

Artykuł ENER.3: Powiązania z innymi tytułami

1. Tytuł II rozdział 2 [Liberalizacja inwestycji] i rozdział 3 [Transgraniczny handel usługami] stosuje się do energii i surowców. W przypadku rozbieżności między niniejszym tytułem a tytułem II [Usługi i inwestycje] i załącznikami od SERVIN-1 do SERVIN-6, pierwszeństwo mają tytuł II [Usługi i inwestycje] i załączniki od SERVIN-1 do SERVIN-6.

2. Do celów art. GOODS.4A [Swoboda tranzytu], gdy Strona utrzymuje lub wdraża system wirtualnego handlu gazem ziemnym lub energią elektryczną z wykorzystaniem rurociągów lub sieci elektroenergetycznych – tj. system niewymagający fizycznej identyfikacji przesyłanego gazu ziemnego lub energii elektrycznej, a opierający się na systemie sieciowych punktów wejścia i wyjścia – najdogodniejsze trasy tranzytu międzynarodowego, o których mowa w tym artykule, uznaje się za obsługujące taki handel wirtualny.

3. Przy stosowaniu postanowień rozdziału 3 [Kontrola subsydiów] tytułu XI [Równe warunki działania na rzecz otwartej i uczciwej konkurencji oraz zrównoważonego rozwoju] załącznik ENER-2 również ma zastosowanie. Rozdział 3 [Kontrola subsydiów] tytułu XI [Równe warunki działania na rzecz otwartej i uczciwej konkurencji oraz zrównoważonego rozwoju] ma zastosowanie do załącznika ENER-2. Art. 3.13 [Rozstrzygnięcie sporów] rozdziału 3 tytułu XI [Równe warunki działania na rzecz

otwartej i uczciwej konkurencji oraz zrównoważonego rozwoju] ma zastosowanie do sporów powstałych między Stronami dotyczących interpretacji i stosowania załącznika ENER-2.

Artykuł ENER.4: Zasady

Każda ze Stron przestrzega prawa do przyjmowania, utrzymywania i wykonywania środków niezbędnych do realizacji uzasadnionych celów polityki publicznej, takich jak zagwarantowanie dostaw towarów energetycznych i surowców, ochrona społeczeństwa, środowisko, w tym przeciwdziałanie zmianie klimatu, zdrowie publiczne i konsumenci oraz promowanie bezpieczeństwa, zgodnie z postanowieniami niniejszej Umowy.

Rozdział 2: Energia elektryczna i gaz

Sekcja 1: Konkurencja na rynkach energii elektrycznej i gazu

Artykuł ENER.5: Konkurencja na rynkach i niedyskryminacja

1. W celu zagwarantowania uczciwej konkurencji każda ze Stron zapewnia, aby jej ramy regulacyjne dotyczące produkcji, wytwarzania, przesyłania, dystrybucji lub dostaw energii elektrycznej lub gazu ziemnego były niedyskryminujące w zakresie przepisów, opłat i zasad traktowania.
2. Każda ze Stron zapewnia odbiorcom swobodę wyboru lub zmiany preferowanego dostawcy energii elektrycznej lub gazu na odpowiednich rynkach detalicznych zgodnie z obowiązującymi przepisami ustawowymi i wykonawczymi.
3. Bez uszczerbku dla prawa każdej ze Stron do określenia wymagań jakościowych, postanowienia niniejszego rozdziału dotyczące gazu ziemnego mają również zastosowanie do biogazu i gazu z biomasy lub innych rodzajów gazu, o ile taki gaz może być technicznie i bezpiecznie włączany do systemu gazu ziemnego oraz transportowany przez taki system.
4. Niniejszy artykuł nie ma zastosowania do handlu transgranicznego i pozostaje bez uszczerbku dla prawa każdej ze Stron do wprowadzania regulacji w celu osiągnięcia uzasadnionych celów polityki publicznej w oparciu o obiektywne i niedyskryminacyjne kryteria.

Artykuł ENER.6: Przepisy dotyczące rynków hurtowych energii elektrycznej i gazu

1. Każda ze Stron dopilnowuje, aby ceny hurtowe energii elektrycznej i gazu ziemnego odzwierciedlały rzeczywistą podaż i popyt. W tym celu każda ze Stron dopilnowuje, aby zasady rynków hurtowych w odniesieniu do energii elektrycznej i gazu ziemnego:
 - (a) zachęcały do swobodnego kształtowania się cen;
 - (b) nie wprowadzały żadnych ograniczeń technicznych w zakresie ustalania cen, które utrudniałyby handel;

- (c) umożliwiały efektywne dysponowanie aktywami związanymi z wytwarzaniem energii elektrycznej, magazynowaniem energii i odpowiedzialnością odbioru oraz wydajne wykorzystanie systemu elektroenergetycznego;
 - (d) umożliwiały wydajne wykorzystanie systemu gazu ziemnego; oraz
 - (e) umożliwiały wprowadzenie do użytku energii elektrycznej ze źródeł odnawialnych oraz zapewniały wydajne i bezpieczne funkcjonowanie i rozwój systemu elektroenergetycznego.
2. Każda ze Stron dopilnowuje, aby rynki bilansujące były zorganizowane w taki sposób, aby zapewnić:
- (a) brak dyskryminacji uczestników i zagwarantować im niedyskryminacyjny dostęp;
 - (b) usługi były definiowane w przejrzysty sposób;
 - (c) usługi były nabywane w sposób przejrzysty oraz w oparciu o zasady rynkowe, przy uwzględnieniu postępu technologicznego; oraz
 - (d) producenci energii ze źródeł odnawialnych korzystali z rozsądnych i niedyskryminujących warunków przy nabywaniu produktów i usług.

Strona może zdecydować o niestosowaniu lit. c), jeżeli na rynku usług bilansowania nie występuje konkurencja.

3. Każda ze Stron dopilnowuje, aby wszelkie mechanizmy zdolności wytwórczych na rynkach energii elektrycznej były jasno określone, przejrzyste, proporcjonalne i niedyskryminacyjne. Żadna ze Stron nie jest zobowiązana do zezwolenia na uczestniczenie zdolności wytwórczych zlokalizowanych na terytorium drugiej Strony w jakimkolwiek mechanizmie zdolności wytwórczych na jej rynkach energii elektrycznej.

4. Każda ze Stron ocenia działania niezbędne do ułatwienia wprowadzenia do użytku gazu ze źródeł odnawialnych.

5. Niniejszy artykuł pozostaje bez uszczerbku dla prawa każdej ze Stron do wprowadzania regulacji w celu osiągnięcia uzasadnionych celów polityki publicznej w oparciu o obiektywne i niedyskryminacyjne kryteria.

Artykuł ENER.7: Zakaz nadużyć na rynkach hurtowych energii elektrycznej i gazu

1. Każda ze Stron zakazuje manipulacji na rynku i wykorzystywania informacji wewnętrznych na rynkach hurtowych energii elektrycznej i gazu ziemnego, w tym rynkach pozagiełdowych i giełdach energii elektrycznej oraz gazu ziemnego, rynkach służących handlowi energią i gazem ziemnym, zdolnościami wytwórczymi, bilansowaniem i usługami systemowymi w dowolnych przedziałach czasowych, z uwzględnieniem rynków terminowych, rynków dnia następnego i rynków dnia bieżącego.

2. Każda ze Stron monitoruje działalność handlową na tych rynkach w celu wykrywania transakcji opartych na informacjach wewnętrznych i manipulacjach na rynku oraz w celu zapobiegania im.

3. Strony współpracują, w tym zgodnie z art. ENER.20 [Współpraca organów regulacyjnych], w celu wykrywania transakcji opartych na informacjach wewnętrznych i manipulacjach na rynku oraz w celu zapobiegania im oraz, w stosownych przypadkach, mogą wymieniać informacje, również dotyczące monitorowania rynku i egzekwowania prawa.

Artykuł ENER.8: Dostęp stron trzecich do sieci przesyłowych i dystrybucyjnych

1. Każda ze Stron zapewnia wdrożenie systemu dostępu stron trzecich do sieci przesyłowej i dystrybucyjnej na podstawie opublikowanych taryf, stosowanych obiektywnie i bez dyskryminacji.

2. Nie naruszając postanowień art. ENER.4 [Zasady], każda ze Stron dopilnowuje, aby operatorzy systemów przesyłowych i dystrybucyjnych na jej terytorium udzielali dostępu do swoich systemów przesyłowych lub dystrybucyjnych podmiotom na rynku tej Strony w rozsądnym terminie od daty złożenia wniosku o dostęp.

Każda ze Stron dopilnowuje, aby operatorzy systemów przesyłowych zapewniali traktowanie producentów energii ze źródeł odnawialnych na rozsądnych i niedyskryminujących warunkach w zakresie przyłączenia do sieci elektroenergetycznej i korzystania z niej.

Operator systemu przesyłowego lub dystrybucyjnego może odmówić dostępu, jeżeli nie dysponuje niezbędną zdolnością. Należy podać należyście uzasadnione powody każdej takiej odmowy.

3. Bez uszczerbku dla uzasadnionych celów interesu publicznego, każda ze Stron dopilnowuje, aby opłaty nakładane na podmioty na rynku tej Strony przez operatorów systemów przesyłowych i dystrybucyjnych za dostęp i podłączenie do sieci oraz korzystanie z nich, a także, w stosownych przypadkach, opłaty za odpowiednie wzmocnienie sieci, właściwie odzwierciedlały koszty i były przejrzyste. Każda ze Stron zapewnia publikację warunków, taryf i wszelkich informacji, które mogą być niezbędne do skutecznego wykonywania prawa dostępu do systemów przesyłowych i dystrybucyjnych oraz ich użytkowania.

4. Każda ze Stron dopilnowuje, aby taryfy i opłaty, o których mowa w ust. 1 i 3, były stosowane w sposób niedyskryminujący wobec podmiotów na rynku każdej ze Stron.

Artykuł ENER.9: Obsługa systemu i rozdzielenie operatorów sieci

1. Każda ze Stron dopilnowuje, aby operatorzy systemu przesyłowego wypełniali swoje funkcje w sposób przejrzysty i niedyskryminujący.

2. Każda ze Stron wdraża ustalenia dla operatorów systemów przesyłowych, które zapewniają skuteczne usuwanie wszelkich konfliktów interesów wynikających ze sprawowania przez tę samą osobę kontroli nad operatorem systemu przesyłowego i producentem lub dostawcą.

Artykuł ENER.10: Cele polityki publicznej w kontekście dostępu stron trzecich i rozdziału własnościowego

1. Gdy jest to konieczne do osiągnięcia uzasadnionego celu polityki publicznej i w oparciu o obiektywne kryteria, każda ze Stron może podjąć decyzję o niestosowaniu art. ENER.8 [Dostęp stron trzecich do sieci przesyłowych i dystrybucyjnych] i art. ENER.9 [Obsługa systemu i rozdzielanie operatorów sieci] wobec:

- (a) rynków lub systemów wschodzących lub odizolowanych;
- (b) infrastruktury, która spełnia warunki określone w załączniku ENER-3.

2. Gdy jest to konieczne do osiągnięcia uzasadnionego celu polityki publicznej i w oparciu o obiektywne kryteria, każda ze Stron może podjąć decyzję o niestosowaniu art. ENER.5 [Konkurencja na rynkach i niedyskryminacja] i art. ENER.6 [Przepisy dotyczące rynków hurtowych energii elektrycznej i gazu] wobec:

- (a) małych lub odizolowanych rynków lub systemów energii elektrycznej;
- (b) małych, powstających lub odizolowanych rynków lub systemów gazu ziemnego.

Artykuł ENER.11: Zwolnienia przyznane połączeniom międzysystemowym

Każda ze Stron dopilnowuje, aby zwolnienia przyznane połączeniom międzysystemowym między Unią a Zjednoczonym Królestwem na podstawie art. 63 rozporządzenia Parlamentu Europejskiego i Rady (UE) 2019/943⁴³ i przepisów transponujących art. 36 dyrektywy Parlamentu Europejskiego i Rady 2009/73/WE⁴⁴ w ich odpowiednich jurysdykcjach, które obowiązują po zakończeniu okresu przejściowego, nadal miały zastosowanie zgodnie z obowiązującymi w nich przepisami oraz na obowiązujących warunkach.

Artykuł ENER.12: Niezależny organ regulacyjny

1. Każda ze Stron zapewnia wyznaczenie i utrzymanie operacyjnie niezależnego organu regulacyjnego lub operacyjnie niezależnych organów regulacyjnych zajmujących się kwestiami energii elektrycznej i gazu i mających następujące uprawnienia i obowiązki:

- (a) ustalanie lub zatwierdzanie taryf, opłat i warunków dotyczących dostępu do sieci, o których mowa w art. ENER.8 [Dostęp stron trzecich do sieci przesyłowych i dystrybucyjnych], oraz metod leżących u ich podstaw;

⁴³ Rozporządzenie Parlamentu Europejskiego i Rady (UE) 2019/943 z dnia 5 czerwca 2019 r. w sprawie rynku wewnętrznego energii elektrycznej (Dz.U. UE L 158 z 14.6.2019, s. 54).

⁴⁴ Dyrektywa Parlamentu Europejskiego i Rady 2009/73/WE z dnia 13 lipca 2009 r. dotycząca wspólnych zasad rynku wewnętrznego gazu ziemnego (Dz.U. L 211 z 14.8.2009, s. 94).

- (b) zapewnianie zgodności z ustaleniami, o których mowa w art. ENER.9 [Obsługa systemu i rozdzielenie operatorów sieci] i art. ENER.10 [Cele polityki publicznej oraz dostęp stron trzecich i rozdział własnościowy];
 - (c) wydawanie wiążących decyzji co najmniej w odniesieniu do lit. a) i b);
 - (d) nakładanie skutecznych środków odwoławczych.
2. Wykonując rzeczony obowiązek i uprawnienia, niezależny organ regulacyjny lub niezależne organy regulacyjne działają w sposób bezstronny i przejrzysty.

Sekcja 2: Handel połączeniami międzysystemowymi

Artykuł ENER.13: Skuteczne wykorzystanie elektroenergetycznych połączeń międzysystemowych

1. Aby zagwarantować skuteczne wykorzystanie elektroenergetycznych połączeń międzysystemowych oraz zmniejszać bariery w handlu między Unią a Zjednoczonym Królestwem, każda ze Stron dopilnowuje, aby:
- (a) alokacja zdolności przesyłowych i zarządzanie ograniczeniami przesyłowymi na elektroenergetycznych połączeniach międzysystemowych odbywały się na zasadach rynkowych, w sposób przejrzysty i niedyskryminacyjny;
 - (b) udostępniano maksymalną przepustowość elektroenergetycznych połączeń międzysystemowych, uwzględniając:
 - (i) potrzebę zapewnienia bezpiecznego funkcjonowania systemu; oraz
 - (ii) najskuteczniejszego wykorzystania systemów;
 - (c) przepustowość elektroenergetycznych połączeń międzysystemowych można było ograniczać jedynie w sytuacjach nadzwyczajnych, a każde takie ograniczenie wytwarzania odbywało się w sposób niedyskryminacyjny;
 - (d) publikowane były informacje dotyczące obliczania przepustowości, by wspierać cele niniejszego artykułu;
 - (e) nie stosowano opłat sieciowych od pojedynczych transakcji ani cen wywoławczych za korzystanie z połączeń międzysystemowych;
 - (f) alokacja zdolności przesyłowych i zarządzanie ograniczeniami przesyłowymi w odniesieniu do elektroenergetycznych połączeń międzysystemowych podlegały koordynacji zainteresowanych operatorów systemów przesyłowych z Unii i operatorów systemów przesyłowych ze Zjednoczonego Królestwa; koordynacja ta obejmuje opracowanie ustaleń w celu uzyskiwania solidnych i skutecznych wyników w odniesieniu do dowolnych przedziałów czasowych, w tym rynków terminowych, rynków dnia następnego i rynków dnia bieżącego oraz bilansowania; oraz

(g) ustalenia dotyczące alokacji zdolności przesyłowych i zarządzania ograniczeniami przesyłowymi przyczyniały się do tworzenia warunków sprzyjających rozwojowi i inwestowaniu w efektywne pod względem ekonomicznym elektroenergetyczne połączenia międzysystemowe.

2. Koordynacja i ustalenia, o których mowa w ust. 1 lit. f), nie obejmują ani nie pociągają za sobą udziału operatorów systemów przesyłowych ze Zjednoczonego Królestwa w unijnych procedurach alokacji zdolności przesyłowych i zarządzania ograniczeniami przesyłowymi.

3. Każda ze Stron podejmuje niezbędne działania w celu zapewnienia jak najszybszego zawarcia umowy wielostronnej dotyczącej rekompensat kosztów zapewniania transgranicznej wymiany energii elektrycznej między:

(a) operatorami systemu przesyłowego uczestniczącymi w mechanizmie rekompensat dla operatorów działających między systemami przesyłowymi ustanowionym rozporządzeniem Komisji (UE) nr 838/2010⁴⁵; oraz

(b) operatorami systemów przesyłowych ze Zjednoczonego Królestwa.

4. Umowa wielostronna, o której mowa w ust. 3, ma na celu zagwarantowanie, że:

(a) operatorzy systemów przesyłowych ze Zjednoczonego Królestwa są traktowani na równi z operatorem systemów przesyłowych w kraju uczestniczącym w mechanizmie rekompensat dla operatorów działających między systemami przesyłowymi; oraz

(b) traktowanie operatorów systemów przesyłowych ze Zjednoczonego Królestwa nie jest korzystniejsze w porównaniu z tym, które miałyby zastosowanie do operatora systemu przesyłowego uczestniczącego w mechanizmie rekompensat dla operatorów działających między systemami przesyłowymi.

5. Niezależnie od ust. 1 lit. e), do czasu zawarcia umowy wielostronnej, o której mowa w ust. 3, opłata za korzystanie z systemu przesyłowego może zostać nałożona na planowany przywóz i wywóz między Unią a Zjednoczonym Królestwem.

Artykuł 14: Ustalenia dotyczące obrotu energią elektryczną we wszystkich przedziałach czasowych

1. Jeżeli chodzi o alokację zdolności przesyłowych i zarządzanie ograniczeniami przesyłowymi na etapie dnia następnego, Specjalny Komitet ds. Energii za priorytet obiera podjęcie niezbędnych kroków zgodnie z art. ENER.19 [Współpraca między operatorami systemów przesyłowych] w celu zapewnienia, aby operatorzy systemu przesyłowego w określonym terminie opracowali ustalenia wyznaczające procedury techniczne zgodnie z załącznikiem ENER-4.

⁴⁵ Rozporządzenie Komisji (UE) nr 838/2010 z dnia 23 września 2010 r. w sprawie ustanowienia wytycznych dotyczących mechanizmu rekompensat dla operatorów działających między systemami przesyłowymi i wspólnego podejścia regulacyjnego do opłat przesyłowych (Dz.U. UE L 250 z 24.9.2010, s. 5).

2. Jeżeli Specjalny Komitet ds. Energii nie zaleci Stronom wdrożenia takich procedur technicznych zgodnie z art. ENER.19 [Współpraca między operatorami systemów przesyłowych] ust. 4, podejmuje decyzje i wydaje zalecenia niezbędne do alokacji zdolności elektroenergetycznych połączeń międzysystemowych w ramach czasowych rynku dnia następnego zgodnie z załącznikiem ENER-4.

3. Specjalny Komitet ds. Energii dokonuje przeglądu ustaleń dotyczących wszystkich przedziałów czasowych, w szczególności bilansowania i przedziałów czasowych dnia bieżącego, i może zalecić, aby każda ze Stron zwróciła się do swoich operatorów systemów przesyłowych o przygotowanie procedur technicznych zgodnie z art. ENER.19 [Współpraca między operatorami systemów przesyłowych] w celu ulepszenia ustaleń dotyczących określonych przedziałów czasowych.

4. Specjalny Komitet ds. Energii dogląda, czy procedury techniczne opracowane zgodnie z ust. 1 nieustannie spełniają wymogi załącznika ENER-4 i niezwłocznie rozwiązuje wszelkie wykryte problemy.

Artykuł ENER.15: Skuteczne wykorzystanie gazowych połączeń międzysystemowych

1. Aby zagwarantować skuteczne wykorzystanie gazowych połączeń międzysystemowych i ograniczyć bariery w handlu między Unią a Zjednoczonym Królestwem, każda ze Stron dopilnowuje, aby:

(a) udostępniono maksymalną przepustowość gazowych połączeń międzysystemowych, z poszanowaniem zasady niedyskryminacji i z uwzględnieniem:

(i) potrzeby zapewnienia bezpiecznego działania systemu; oraz

(ii) najskuteczniejszego wykorzystania systemów;

(b) mechanizmy alokacji zdolności i procedury zarządzania ograniczeniami przesyłowymi w zakresie gazowych połączeń międzysystemowych były oparte na zasadach rynkowych, przejrzyste i niedyskryminujące, a także aby aukcje wykorzystywano głównie do celów alokacji zdolności przesyłowych w punktach połączenia międzysystemowego.

2. Każda ze Stron podejmuje niezbędne czynności, aby zagwarantować, że:

(a) operatorzy systemu przesyłowego będą dążyć do wspólnego oferowania standardowych produktów z zakresu zdolności, na które składają się odpowiednie zdolności punktów wejścia i wyjścia po obu stronach punktu połączenia międzysystemowego;

(b) operatorzy systemów przesyłowych będą koordynować procedury dotyczące wykorzystania gazowych połączeń międzysystemowych między zainteresowanymi operatorami systemów przesyłowych z Unii a operatorami systemów przesyłowych ze Zjednoczonego Królestwa.

3. Koordynacja, o której mowa w ust. 2 lit. b), nie obejmuje ani nie pociąga za sobą udziału operatorów systemów przesyłowych ze Zjednoczonego Królestwa w unijnych procedurach dotyczących wykorzystania gazowych połączeń międzysystemowych.

Sekcja 3: Rozwój sieci i bezpieczeństwo dostaw

Artykuł ENER.16: Rozwój sieci

1. Strony współpracują, aby ułatwić terminowy rozwój i interoperacyjność infrastruktury energetycznej łączącej ich terytoria.
2. Każda ze Stron zapewnia opracowywanie, publikację i regularną aktualizację planów rozwoju sieci dla systemów przesyłowych energii elektrycznej i gazu.

Artykuł ENER.17: Współpraca w zakresie bezpieczeństwa dostaw

1. Strony współpracują w zakresie bezpieczeństwa dostaw energii elektrycznej i gazu ziemnego.
2. Strony terminowo wymieniają informacje na temat wszelkich zagrożeń zidentyfikowanych zgodnie z art. ENER.18 [Gotowość na wypadek zagrożeń i plany na wypadek sytuacji nadzwyczajnej].
3. Strony udostępniają sobie plany, o których mowa w art. ENER.18 [Gotowość na wypadek zagrożeń i plany na wypadek sytuacji nadzwyczajnej]. W przypadku Unii plany te mogą znajdować się na szczeblu państwowym lub na szczeblu regionalnym.
4. Strony informują się wzajemnie bez zbędnej zwłoki, jeżeli istnieją wiarygodne informacje, że może dojść do zakłócenia lub innego kryzysu związanego z dostawami energii elektrycznej lub gazu ziemnego, oraz przekazują sobie informacje na temat planowanych lub wprowadzonych środków.
5. Strony niezwłocznie informują się wzajemnie w przypadku rzeczywistego zakłócenia lub innego kryzysu, aby umożliwić koordynację środków na rzecz łagodzenia i odbudowy.
6. Strony prowadzą wymianę najlepszych praktyk w zakresie krótkoterminowych i sezonowych ocen wystarczalności.
7. Strony opracowują odpowiednie ramy współpracy w zakresie bezpieczeństwa dostaw energii elektrycznej i gazu ziemnego.

Artykuł ENER.18: Gotowość na wypadek zagrożeń i plany na wypadek sytuacji nadzwyczajnej

1. Każda ze Stron ocenia zagrożenia, które wpływają na bezpieczeństwo dostaw energii elektrycznej lub gazu ziemnego, łącznie z ich prawdopodobieństwem wystąpienia i skutkami, w tym zagrożenia transgraniczne.
2. Każda ze Stron ustanawia i regularnie aktualizuje plany, aby wyeliminować zidentyfikowane zagrożenia mające wpływ na bezpieczeństwo dostaw energii elektrycznej lub gazu ziemnego. Plany te zawierają środki niezbędne do wyeliminowania lub ograniczenia prawdopodobieństwa wystąpienia i skutków wszelkich zagrożeń zidentyfikowanych w ust. 1, a także niezbędne środki mające na celu przygotowanie na kryzys elektroenergetyczny lub dotyczący gazu ziemnego oraz łagodzenie jego skutków.
3. Środki zawarte w planach, o których mowa w ust. 2:

- (a) są jasno określone, przejrzyste, proporcjonalne, niedyskryminacyjne i możliwe do zweryfikowania;
- (b) nie stanowią znaczącego zakłócenia w handlu między Stronami; oraz
- (c) nie zagrażają bezpieczeństwu dostaw energii elektrycznej lub gazu ziemnego drugiej Strony.

W przypadku kryzysu Strony uruchamiają środki nierynkowe wyłącznie w ostateczności.

Sekcja 4: Współpraca techniczna

Artykuł ENER.19: Współpraca między operatorami systemów przesyłowych

1. Każda ze Stron zapewnia, aby operatorzy systemów przesyłowych opracowali skuteczne i inkluzywne ustalenia robocze z myślą o wspieraniu planowania i zadań operacyjnych związanych z realizacją celów niniejszego tytułu, w tym, gdy wezwie je do tego Specjalny Komitet ds. Energii, przygotowania procedur technicznych w celu skutecznego wdrożenia postanowień:

- (a) Art. ENER.13 [Skuteczne wykorzystanie elektroenergetycznych połączeń międzysystemowych];
- (b) Art. ENER.14 [Ustalenia dotyczące obrotu energią elektryczną we wszystkich przedziałach czasowych];
- (c) Art. ENER.15 [Skuteczne wykorzystanie gazowych połączeń międzysystemowych];
- (d) Art. ENER.16 [Rozwój sieci]; oraz
- (e) art. ENER.17 [Współpraca w zakresie bezpieczeństwa dostaw].

Ustalenia robocze, o których mowa w akapicie pierwszym, obejmują ramy współpracy między Europejską Siecią Operatorów Systemów Przesyłowych Energii Elektrycznej ustanowioną zgodnie z rozporządzeniem (UE) 2019/943 („ENTSO-E”) i Europejską Siecią Operatorów Systemów Przesyłowych Gazu ustanowioną zgodnie z rozporządzeniem Parlamentu Europejskiego i Rady (WE) nr 2009/715⁴⁶ („ENTSOG”), z jednej strony, a operatorami systemów przesyłowych energii elektrycznej i gazu w Zjednoczonym Królestwie, z drugiej strony. W ramach tych uwzględnia się przynajmniej następujące obszary:

- (a) rynki energii elektrycznej i gazu;
- (b) dostęp do sieci;
- (c) bezpieczeństwo dostaw energii elektrycznej i gazu;

⁴⁶ Rozporządzenie Parlamentu Europejskiego i Rady (WE) nr 715/2009 z dnia 13 lipca 2009 r. w sprawie warunków dostępu do sieci przesyłowych gazu ziemnego i uchylające rozporządzenie (WE) nr 1775/2005 (Dz.U. UE L 211 z 14.8.2009, s. 36).

- (d) energia morska;
- (e) planowanie infrastruktury;
- (f) skuteczne wykorzystanie elektroenergetycznych i gazowych połączeń międzysystemowych; oraz
- (g) obniżanie emisyjności sektora gazu i jakość gazu.

Specjalny Komitet ds. Energii możliwie najszybciej uzgadnia wytyczne dotyczące ustaleń roboczych i ram współpracy w zakresie rozpowszechniania informacji wśród operatorów systemu przesyłowego.

Ramy współpracy, o których mowa w akapicie drugim, nie obejmują ani nie powodują przyznania statusu porównywalnego z udziałem operatorów systemów przesyłowych ze Zjednoczonego Królestwa w ENTSO-E lub ENTSG.

2. Specjalny Komitet ds. Energii może zalecić każdej ze Stron zwrócenie się do swoich operatorów systemów przesyłowych o przygotowanie szczegółowych procedur technicznych, o których mowa w ust. 1 akapit pierwszy.

3. Każda ze Stron zapewnia, aby ich odpowiedni operatorzy systemów przesyłowych zwracali się o opinię w sprawie procedur technicznych odpowiednio do Agencji ds. Współpracy Organów Regulacji Energetyki i organu regulacyjnego w Zjednoczonym Królestwie wyznaczonego zgodnie z art. ENER.12 [Niezależny organ regulacyjny] w przypadku sporu lub w każdym przypadku przed zakończeniem tych procedur technicznych. Odpowiedni operatorzy systemów przesyłowych Stron przedkładają te opinie wraz z projektami procedur technicznych Specjalnemu Komitetowi ds. Energii.

4. Specjalny Komitet ds. Energii dokonuje przeglądu projektów procedur technicznych i może zalecić Stronom wdrożenie takich procedur w odpowiednich ustaleniach wewnętrznych, z należyтым uwzględnieniem opinii Agencji ds. Współpracy Organów Regulacji Energetyki i organu regulacyjnego w Zjednoczonym Królestwie wyznaczonego na podstawie art. ENER.12 [Niezależny organ regulacyjny]. Specjalny Komitet ds. Energii monitoruje skuteczne działanie takich procedur technicznych i może zalecić ich aktualizację.

Artykuł ENER.20: Współpraca organów regulacyjnych

1. Strony zapewniają, aby Agencja ds. Współpracy Organów Regulacji Energetyki i organ regulacyjny Zjednoczonego Królestwa wyznaczony zgodnie z art. ENER.12 [Niezależny organ regulacyjny] najszybciej, jak to możliwe nawiązywali kontakty i zawierali podejmowali uzgodnienia administracyjne, aby ułatwić osiągnięcie celów niniejszej Umowy. Kontakty i uzgodnienia administracyjne obejmują co najmniej następujące obszary:

- (a) rynki energii elektrycznej i gazu;
- (b) dostęp do sieci;
- (c) zapobieganie nadużyciom na rynkach hurtowych energii elektrycznej i gazu;

- (d) bezpieczeństwo dostaw energii elektrycznej i gazu;
- (e) planowanie infrastruktury;
- (f) energia morska;
- (g) skuteczne wykorzystanie elektroenergetycznych i gazowych połączeń międzysystemowych;
- (h) współpraca między operatorami systemów przesyłowych; oraz
- (i) obniżanie emisyjności sektora gazu i jakość gazu.

Specjalny Komitet ds. Energii możliwie najszybciej uzgadnia wytyczne dotyczące uzgodnień administracyjnych dla takiej współpracy w zakresie rozpowszechniania informacji wśród organów regulacyjnych.

2. Uzgodnienia administracyjne, o których mowa w ust. 1, nie obejmują ani nie powodują przyznania statusu porównywalnego z udziałem organu regulacyjnego Zjednoczonego Królestwa w Agencji ds. Współpracy Organów Regulacji Energetyki, wyznaczonego zgodnie z art. ENER.12 [Niezależny organ regulacyjny].

Rozdział 3: Bezpieczna i zrównoważona energia

Artykuł ENER.21: Energia ze źródeł odnawialnych i efektywność energetyczna

1. Każda ze Stron wspiera efektywność energetyczną i wykorzystanie energii ze źródeł odnawialnych.

Każda ze Stron dopilnowuje, aby jej przepisy dotyczące wydawania licencji lub równoważnych środków mających zastosowanie do energii ze źródeł odnawialnych były niezbędne i proporcjonalne.

2. Unia potwierdza cel dotyczący udziału energii ze źródeł odnawialnych w końcowym zużyciu energii brutto w 2030 r., określony w dyrektywie Parlamentu Europejskiego i Rady (UE) 2018/2001⁴⁷.

Unia potwierdza swoje cele w zakresie efektywności energetycznej na 2030 r. określone w dyrektywie Parlamentu Europejskiego i Rady 2012/27/UE⁴⁸.

3. Zjednoczone Królestwo potwierdza:

- (a) swoje ambicje w zakresie udziału energii ze źródeł odnawialnych w końcowym zużyciu energii brutto w 2030 r., które określiło w krajowym planie w dziedzinie energii i klimatu;

⁴⁷ Dyrektywa Parlamentu Europejskiego i Rady (UE) 2018/2001 z dnia 11 grudnia 2018 r. w sprawie promowania stosowania energii ze źródeł odnawialnych (Dz.U. UE L 328 z 21.12.2018, s. 82).

⁴⁸ Dyrektywa Parlamentu Europejskiego i Rady (UE) 2012/27/UE z dnia 25 października 2012 r. w sprawie efektywności energetycznej (Dz.U. UE L 315 z 14.11.2012, s. 1).

(b) swoje ambicje w zakresie bezwzględnego poziomu zużycia energii pierwotnej i końcowej w 2030 r., które określiło w krajowym planie w dziedzinie energii i klimatu.

4. Strony informują się na bieżąco w sprawach określonych w ust. 2 i 3.

Artykuł ENER.22: Wsparcie dla energii ze źródeł odnawialnych

1. Każda ze Stron dopilnowuje, aby wsparcie dla energii elektrycznej ze źródeł odnawialnych ułatwiało wprowadzanie energii elektrycznej ze źródeł odnawialnych na rynek energii elektrycznej.

2. Biopaliwa, biopłyny i biomasę wspiera się jako energię ze źródeł odnawialnych wyłącznie, gdy spełniają one solidne, podlegające weryfikacji kryteria zrównoważonego rozwoju i ograniczania emisji gazów cieplarnianych.

3. Każda ze Stron wyraźnie określa specyfikacje techniczne, które mają zostać spełnione przez urządzenia i systemy wykorzystujące energię ze źródeł odnawialnych, aby skorzystać z systemów wsparcia. Takie specyfikacje techniczne uwzględniają współpracę rozwijaną na podstawie art. ENER.25 [Współpraca w zakresie norm], art. TBT.4 [Przepisy techniczne] i art. TBT.5 [Normy].

Artykuł ENER.23: Współpraca w zakresie rozwijania energii morskiej

1. Strony współpracują w zakresie rozwoju energii morskiej ze źródeł odnawialnych przez wymianę najlepszych praktyk oraz, w stosownych przypadkach, ułatwianie opracowywania konkretnych projektów.

2. Opierając się na współpracy w dziedzinie energetyki na Morzu Północnym, Strony umożliwiają stworzenie specjalnego forum służącego prowadzeniu szerszych dyskusji technicznych między Komisją Europejską, ministerstwami i organami publicznymi państw członkowskich, ministerstwami i organami publicznymi Zjednoczonego Królestwa, operatorami systemu przesyłowego i przemysłem energii morskiej oraz zainteresowanymi stronami, natomiast tematyka tych dyskusji obejmuje rozwój sieci przesyłowej energii morskiej i duży potencjał energii ze źródeł odnawialnych w regionie Morza Północnego. Współpraca ta musi obejmować co najmniej następujące obszary:

(a) projekty hybrydowe i projekty wspólne;

(b) planowanie przestrzenne obszarów morskich;

(c) ramy wsparcia i finanse;

(d) najlepsze praktyki dotyczące odpowiedniego planowania sieci lądowej i morskiej;

(e) wymiana informacji w zakresie nowych technologii; oraz

(f) wymiana najlepszych praktyk w odniesieniu do stosownych zasad, przepisów i norm technicznych.

Artykuł ENER.24: Ryzyko i bezpieczeństwo na obszarach morskich

1. Strony prowadzą współpracę i wymianę informacji w celu utrzymania wysokiego poziomu bezpieczeństwa i ochrony środowiska w odniesieniu do wszystkich działań związanych ze złożami ropy naftowej i gazu ziemnego na obszarach morskich.
2. Strony podejmują właściwe środki, aby zapobiegać poważnym awariom wynikającym z działalności związanej ze złożami ropy naftowej i gazu ziemnego na obszarach morskich oraz aby ograniczać skutki takich awarii.
3. Strony wspierają wymianę najlepszych praktyk między swoimi organami odpowiedzialnymi za bezpieczeństwo i ochronę środowiska w odniesieniu do działalności związanej ze złożami ropy naftowej i gazu ziemnego na obszarach morskich. Regulacje w zakresie bezpieczeństwa i ochrony środowiska w odniesieniu do działalności związanej ze złożami ropy naftowej i gazu ziemnego na obszarach morskich są niezależne od wszelkich funkcji dotyczących udzielania licencji na działalność związaną ze złożami ropy naftowej i gazu ziemnego na obszarach morskich.

Artykuł ENER.25: Współpraca w zakresie norm

Zgodnie z art. TBT.5 [Normy] i art. TBT.11 [Współpraca] Strony promują współpracę między organami regulacyjnymi i normalizacyjnymi zlokalizowanymi na ich terytorium w celu usprawnienia rozwoju norm międzynarodowych w zakresie efektywności energetycznej i energii ze źródeł odnawialnych, by przyczynić się do zrównoważonej polityki energetycznej i klimatycznej.

Artykuł ENER.26: Badania naukowe, rozwój i innowacje

Strony wspierają badania naukowe, rozwój i innowacje w dziedzinie efektywności energetycznej i energii ze źródeł odnawialnych.

Rozdział 4: Towary energetyczne i surowce

Artykuł ENER.27: Ustalanie ceny eksportowej

Strona nie może nakładać wyższej ceny wywozu towarów energetycznych lub surowców do drugiej Strony niż cena pobierana za te towary przeznaczone na rynek wewnętrzny za pomocą żadnych środków, w tym licencji czy wymogów dotyczących ceny minimalnej.

Artykuł ENER.28: Ustalanie ceny regulowanej

Jeżeli Strona postanowi uregulować cenę wewnętrznej dostawy do odbiorców energii elektrycznej lub gazu ziemnego, może tego dokonać wyłącznie z zamiarem osiągnięcia celu polityki publicznej i wyłącznie poprzez nałożenie ceny regulowanej, która jest jasno określona, przejrzysta, niedyskryminująca i proporcjonalna.

Artykuł ENER.29: Zezwolenie na poszukiwanie i produkcję węglowodorów i wytwarzanie energii elektrycznej

1. Jeżeli Strona wymaga zezwolenia na poszukiwanie i produkcję węglowodorów i wytwarzanie energii elektrycznej, Strona ta wydaje takie zezwolenia na podstawie obiektywnych i niedyskryminujących kryteriów sporządzanych i publikowanych przed rozpoczęciem okresu składania wniosków zgodnie z ogólnymi warunkami i procedurami określonymi w tytule II [Usługi i inwestycje] rozdział 5 [Ramy regulacyjne] sekcja 1 [Regulacje wewnętrzne].
2. Niezależnie od ust. 1 niniejszego artykułu i art. ENER.3 [Powiązania z innymi tytułami] każda ze Stron może udzielić zezwolenia związanego z poszukiwaniem lub produkcją węglowodorów bez przestrzegania warunków i procedur związanych z publikacją ustanowioną w art. SERVIN.5.8 [Publikacja i dostępne informacje], na podstawie należyście uzasadnionych zwolnień przewidzianych w obowiązującym ustawodawstwie.
3. Wkłady finansowe lub wkłady niepieniężne, których wymaga się od podmiotów otrzymujących zezwolenie, nie mogą ingerować w zarządzanie ani w proces decyzyjny takich podmiotów.
4. Każda ze Stron zapewnia, aby wnioskodawca składający wniosek o zezwolenie miał prawo odwołania się od jakiegokolwiek decyzji dotyczącej zezwolenia do organu wyższego szczebla lub organu niezależnego od organu wydającego decyzję, lub aby miał prawo do zwrócenia się do takiego organu wyższego szczebla lub organu niezależnego o dokonanie przeglądu tej decyzji. Każda ze Stron dopilnowuje, aby wnioskodawca otrzymał uzasadnienie decyzji administracyjnej, tak aby w razie potrzeby umożliwić mu skorzystanie z procedur odwoławczych lub rewizyjnych. Przepisy mające zastosowanie do odwołania lub rewizji podlegają publikacji.

Artykuł ENER.30: Bezpieczeństwo i integralność urządzeń i infrastruktury energetycznej

Żadne z postanowień niniejszego tytułu nie może być interpretowane jako uniemożliwiająca Stronom przyjmowanie tymczasowych środków niezbędnych do ochrony bezpieczeństwa i zachowania integralności urządzeń lub infrastruktury energetycznej, pod warunkiem że środki te nie są stosowane w sposób, który stanowiłby ukryte ograniczenie w handlu lub inwestycjach między Stronami.

Rozdział 5: Postanowienia końcowe

Artykuł ENER.31: Skuteczne wdrażanie i zmiany

1. Rada Partnerstwa może zmienić załącznik ENER-1 i załącznik ENER-3. Rada Partnerstwa może aktualizować załącznik ENER-2, jeżeli jest to konieczne do zapewnienia funkcjonowania tego załącznika na przestrzeni czasu.
2. Specjalny Komitet ds. Energii może zmienić załącznik ENER-4.
3. Specjalny Komitet ds. Energii wydaje zalecenia niezbędne do zapewnienia skutecznego wdrażania tych rozdziałów niniejszego tytułu, za które jest odpowiedzialny.

Artykuł ENER.32: Dialog

Strony prowadzą regularny dialog w celu ułatwienia osiągnięcia celów niniejszego tytułu.

Artykuł ENER.33: Wypowiedzenie niniejszego tytułu

1. Niniejszy tytuł przestaje obowiązywać z dniem 30 czerwca 2026 r.
2. Niezależnie od ust. 1, w okresie od dnia 1 lipca 2026 r. do dnia 31 grudnia 2026 r. Rada Partnerstwa może podjąć decyzję, że niniejszy tytuł będzie miał zastosowanie do dnia 31 marca 2027 r. W okresie od dnia 1 kwietnia 2027 r. do dnia 31 grudnia 2027 r., a także w dowolnym momencie w każdym kolejnym roku, Rada Partnerstwa może podjąć decyzję, że niniejszy tytuł będzie miał zastosowanie do dnia 31 marca następnego roku.
3. Niniejszy artykuł stosuje się bez uszczerbku dla art. FISH.17 [Wypowiedzenie], FINPROV.8 [Wypowiedzenie] i OTH.10 [Wypowiedzenie części drugiej].

TYTUŁ IX: PRZEJRZYSTOŚĆ

Artykuł TRNSY.1: Cel

1. Uznając wpływ, jaki otoczenie regulacyjne może mieć na handel i inwestycje między Stronami, celem Stron jest zapewnienie przewidywalnego otoczenia regulacyjnego oraz skutecznych procedur dla przedsiębiorców, w szczególności dla MŚP.
2. Strony potwierdzają swoje zobowiązania w odniesieniu do przejrzystości w ramach porozumienia WTO i opierają się na tych zobowiązaniach w postanowieniach zawartych w niniejszym tytule.

Artykuł TRNSY.2: Definicja

Do celów niniejszego tytułu „decyzja administracyjna” oznacza decyzję lub działanie wywołujące skutek prawny, który ma zastosowanie do konkretnej osoby, określonego towaru lub określonej usługi w indywidualnym przypadku, i obejmuje niepodjęcie decyzji administracyjnej lub niepodjęcie takiego działania, gdy wymaga tego prawo Strony.

Artykuł TRNSY.3: Zakres

Niniejszy tytuł ma zastosowanie do tytułów I–VIII oraz tytułów X–XII i działu szóstego [Pozostałe postanowienia].

Artykuł TRNSY.4: Publikacja

1. Każda ze Stron zapewnia, aby jej przepisy ustawowe, wykonawcze, procedury i zarządzenia administracyjne o zasięgu ogólnym były niezwłocznie publikowane za pośrednictwem wyznaczonego urzędowo środka przekazu oraz, w miarę możliwości, drogą elektroniczną, lub w inny sposób udostępnione w taki sposób, aby umożliwić każdej osobie zapoznanie się z nimi.
2. W odpowiednim zakresie każda ze Stron przedstawia wyjaśnienie celu i uzasadnienie środków, o których mowa w ust. 1.

3 Każda ze Stron zapewnia, że publikację i wejście w życie przepisów ustawowych i wykonawczych dzieli rozsądny okres, z wyjątkiem przypadków, gdy nie jest to możliwe ze względu na pilny charakter sprawy.

Artykuł TRNSY.5: Zapytania

1. Każda ze Stron ustanawia lub utrzymuje odpowiednie i proporcjonalne mechanizmy udzielania odpowiedzi na zapytania dowolnej osoby dotyczące wszelkich przepisów ustawowych lub wykonawczych.

2. Każda ze Stron niezwłocznie udziela informacji i odpowiada na pytania drugiej Strony dotyczące obowiązujących lub planowanych przepisów ustawowych lub wykonawczych, chyba że na mocy innego postanowienia niniejszej Umowy ustanowiono specjalny mechanizm.

Artykuł TRNSY.6: Stosowanie środków o zasięgu ogólnym

1. Każda ze Stron stosuje swoje przepisy ustawowe, wykonawcze, procedury i zarządzenia administracyjne o zasięgu ogólnym w sposób obiektywny, bezstronny i rozsądny.

2. W przypadku wszczęcia postępowania administracyjnego dotyczącego osób, towarów lub usług pochodzących z terytorium drugiej Strony w odniesieniu do stosowania przepisów ustawowych lub wykonawczych każda ze Stron:

- (a) dokłada wszelkich starań, aby z odpowiednim wyprzedzeniem zawiadamiać osoby, których bezpośrednio dotyczy postępowanie administracyjne, zgodnie ze swoimi przepisami ustawowymi i wykonawczymi, dołączając informację o rodzaju postępowania, oświadczenie organu wszczynającego postępowanie oraz ogólny opis każdej spornej kwestii oraz
- (b) zapewnia takim osobom rozsądną możliwość przedstawienia faktów i argumentów na poparcie swojego stanowiska przed ostateczną decyzją administracyjną, w zakresie, w jakim pozwala na to czas, rodzaj postępowania oraz interes publiczny.

Artykuł TRNSY.7: Kontrola i odwołanie

1. Każda ze Stron ustanawia lub utrzymuje sądy, trybunały arbitrażowe lub sądy administracyjne oraz procedury służące szybkiej kontroli oraz, jeżeli jest to uzasadnione, poprawie decyzji administracyjnych. Każda ze Stron zapewnia, aby jej sądy prowadziły procedury odwoławcze lub procedury kontroli w sposób niedyskryminacyjny i bezstronny. Sądy te są bezstronne i niezależne od organu, któremu powierzono egzekwowanie przepisów administracyjnych.

2. Każda ze Stron zapewnia stronom postępowania, o których mowa w ust. 1, rozsądną możliwość poparcia lub obrony ich stanowisk.

3. Zgodnie z własnym prawem każda ze Stron zapewnia, aby wszelkie decyzje wydane w postępowaniu, o którym mowa w ust. 1, opierały się na dowodach i złożonych dokumentach lub, w stosownych przypadkach, na dokumentacji zgromadzonej przez właściwy organ administracyjny.

4. Każda ze Stron zapewnia wykonanie decyzji, o której mowa w ust. 3, przez organ, któremu powierzono egzekucję przepisów administracyjnych, z zastrzeżeniem odwołania lub dalszej kontroli zgodnie z prawem Strony.

Artykuł TRNSY.8: Powiązania z innymi tytułami

Postanowienia zawarte w niniejszym tytule stanowią uzupełnienie szczególnych zasad przejrzystości określonych w tych tytułach niniejszej części, w odniesieniu do których stosuje się niniejszy tytuł.

TYTUŁ X: DOBRE PRAKTYKI REGULACYJNE I WSPÓŁPRACA REGULACYJNA

Artykuł GRP.1: Zasady ogólne

1. Każda ze Stron ma swobodę określania swojego podejścia do dobrych praktyk regulacyjnych w ramach niniejszej Umowy w sposób zgodny z jej własnymi ramami prawnymi, praktykami, procedurami i podstawowymi zasadami⁴⁹ leżącymi u podstaw jej systemu regulacyjnego.

2. Żadne z postanowień niniejszego tytułu nie może być interpretowane jako zobowiązujące Stronę do:

- (a) odstąpienia od jej wewnętrznych procedur opracowywania i wprowadzania środków regulacyjnych;
- (b) podejmowania działań, które podważyłyby lub utrudniłyby terminowe wprowadzenie środków regulacyjnych służących osiągnięciu celów polityki publicznej lub
- (c) osiągnięcia konkretnego rezultatu regulacyjnego.

3. Żadne z postanowień niniejszego tytułu nie narusza prawa Strony do określenia lub regulowania własnych poziomów ochrony celem prowadzenia lub wspierania jej własnej polityki publicznej w takich dziedzinach jak:

- (a) zdrowie publiczne;
- (b) życie lub zdrowie ludzi, zwierząt i roślin oraz dobrostan zwierząt;
- (c) bezpieczeństwo i higiena pracy;
- (d) warunki zatrudnienia;
- (e) środowisko, w tym zmiana klimatu;
- (f) ochrona konsumentów;
- (g) ochrona socjalna i zabezpieczenie społeczne;
- (h) ochrona danych i cyberbezpieczeństwo;
- (i) różnorodność kulturowa;
- (j) integralność i stabilność systemu finansowego oraz ochrona inwestorów;
- (k) bezpieczeństwo energetyczne oraz

⁴⁹ W przypadku Unii zasady te obejmują zasadę ostrożności.

- (l) przeciwdziałanie praniu pieniędzy.

Dla większej pewności należy wyjaśnić, że do celów w szczególności lit. c) i d) akapitu pierwszego, nadal stosuje się różne modele stosunków pracy, obejmujące rolę i autonomię partnerów społecznych, przewidziane w prawie lub praktykach krajowych Strony, w tym przepisy i praktyki dotyczące rokowań zbiorowych i egzekwowania układów zbiorowych.

- 4. Środki regulacyjne nie mogą stanowić ukrytej bariery w handlu.

Artykuł GRP.2: Definicje

Na użytek niniejszego tytułu:

- (a) „organ regulacyjny” oznacza:

- (i) w odniesieniu do Unii – Komisję Europejską; oraz
- (ii) w odniesieniu do Zjednoczonego Królestwa – Rząd Jej Królewskiej Mości Zjednoczonego Królestwa Wielkiej Brytanii i Irlandii Północnej oraz zdecentralizowaną administrację Zjednoczonego Królestwa.

- b) „środki regulacyjne” oznaczają:

- (i) w odniesieniu do Unii:
 - A) rozporządzenia i dyrektywy, przewidziane w art. 288 Traktatu o funkcjonowaniu Unii Europejskiej (TFUE); oraz
 - B) akty wykonawcze i delegowane, przewidziane odpowiednio w art. 290 i 291 TFUE oraz
- (ii) w odniesieniu do Zjednoczonego Królestwa:
 - A) prawo pierwotne; oraz
 - B) prawo wtórne.

Artykuł GRP.3: Zakres

1. Niniejszy tytuł ma zastosowanie do środków regulacyjnych proponowanych lub wydanych w stosownych przypadkach przez organ regulacyjny każdej ze Stron w odniesieniu do wszelkich kwestii objętych tytułami I–IX, tytułem XI, tytułem XII oraz działem szóstym [Pozostałe postanowienia].

2. Artykuł GRP.12 [Działania w zakresie współpracy regulacyjnej] i art. GRP.13 [Specjalny komitet handlowy ds. współpracy regulacyjnej] mają zastosowanie również do innych środków o zasięgu ogólnym wydanych lub zaproponowanych przez organ regulacyjny Strony w odniesieniu do wszelkich kwestii objętych tytułami, o których mowa w ust. 1, mających znaczenie dla działań w zakresie współpracy regulacyjnej, takich jak wytyczne, dokumenty programowe lub zalecenia.

3. Niniejszy tytuł nie ma zastosowania do organów regulacyjnych ani środków regulacyjnych, praktyk ani podejść regulacyjnych państw członkowskich.

4. Wszelkie postanowienia szczególne zawarte w tytułach, o których mowa w ust. 1, mają pierwszeństwo przed postanowieniami niniejszego tytułu w zakresie niezbędnym do stosowania przepisów szczególnych.

Artykuł GRP.4: Koordynacja wewnętrzna

Każda ze Stron dysponuje wewnętrznymi procedurami lub mechanizmami koordynacji lub przeglądu w odniesieniu do środków regulacyjnych przygotowywanych przez jej organ regulacyjny. Takie procesy lub mechanizmy powinny służyć między innymi:

- (a) wspieraniu dobrych praktyk regulacyjnych, w tym praktyk określonych w niniejszym tytule;
- (b) określeniu i unikaniu zbędnego powielania i niespójności wymogów między własnymi środkami regulacyjnymi Strony;
- (c) zapewnieniu zgodności z międzynarodowymi obowiązkami Strony w zakresie handlu i inwestycji oraz
- (d) promowaniu uwzględniania skutków opracowywanych środków regulacyjnych w tym skutków dla małych i średnich przedsiębiorstw⁵⁰, zgodnie z odpowiednimi zasadami i procedurami.

Artykuł GRP.5: Opis procesów i mechanizmów

Każda ze Stron udostępnia publicznie opisy procesów lub mechanizmów stosowanych przez jej organ regulacyjny w celu opracowania, oceny lub przeglądu środków regulacyjnych. Opisy te odnoszą się do odpowiednich zasad, wytycznych lub procedur, w tym tych dotyczących możliwości przedstawienia uwag przez opinię publiczną.

Artykuł GRP.6: Wczesne informowanie o planowanych środkach regulacyjnych

1. Każda ze Stron zgodnie ze swoimi odpowiednimi zasadami i procedurami udostępnia publicznie co najmniej raz w roku wykaz planowanych ważnych⁵¹ środków regulacyjnych, które jej organ regulacyjny racjonalnie spodziewa się zaproponować lub przyjąć w ciągu roku. Organy regulacyjne każdej ze Stron mogą określić, co stanowi ważny środek regulacyjny do celów jej obowiązków na mocy niniejszego tytułu.

2. W odniesieniu do każdego ważnego środka regulacyjnego zawartego w wykazie, o którym mowa w ust. 1, każda ze Stron powinna również jak najszybciej podać do wiadomości publicznej:

- (a) krótki opis jego zakresu i celów oraz
- (b) o ile jest to możliwe, przewidywany czas na jego przyjęcie, w tym wszelkie możliwości przeprowadzenia konsultacji publicznych.

⁵⁰ W odniesieniu do Zjednoczonego Królestwa „małe i średnie przedsiębiorstwa” oznaczają małe przedsiębiorstwa i mikroprzedsiębiorstwa.

⁵¹ W przypadku Zjednoczonego Królestwa ważne środki regulacyjne należy rozumieć jako istotne środki regulacyjne („significant regulatory measures”) zgodnie z definicją takich środków w prawie Zjednoczonego Królestwa.

Artykuł GRP.7: Konsultacje publiczne

1. Przy opracowywaniu ważnego środka regulacyjnego każda ze Stron zapewnia, zgodnie ze swoimi odpowiednimi zasadami i procedurami, aby jej organ regulacyjny:
 - (a) publikował projekt środka regulacyjnego albo dokumenty konsultacyjne zawierające wystarczająco szczegółowe informacje na temat takiego opracowywanego środka regulacyjnego, by każdy mógł ocenić, czy i w jaki sposób środki te mogą mieć wpływ na jego interesy;
 - (b) oferował wszystkim, w sposób niedyskryminujący, rozsądne możliwości przedstawienia uwag oraz
 - (c) rozważał otrzymane uwagi.
2. Każda ze Stron zapewnia, aby jej organ regulacyjny korzystał z elektronicznych środków komunikacji i dążył do utrzymania usług internetowych dostępnych bezpłatnie dla ogółu społeczeństwa na potrzeby publikowania odpowiednich środków regulacyjnych lub dokumentów, o których mowa w ust. 1 lit. a), oraz otrzymywania uwag związanych z konsultacjami społecznymi.
3. Każda ze Stron zapewnia, aby jej organ regulacyjny udostępniał publicznie, zgodnie ze swoimi odpowiednimi zasadami i procedurami, streszczenie wyników konsultacji społecznych, o których mowa w niniejszym artykule.

Artykuł GRP.8: Ocena skutków

1. Każda ze Stron potwierdza swój zamiar zapewnienia, aby jej organ regulacyjny przeprowadzał, zgodnie ze swoimi odpowiednimi zasadami i procedurami, oceny skutków w odniesieniu do wszelkich głównych środków regulacyjnych, które przygotowuje. W takich zasadach i procedurach można przewidywać wyjątki.
2. W trakcie przeprowadzania oceny skutków każda ze Stron zapewnia, aby jej organ regulacyjny dysponował procedurami i mechanizmami promującymi uwzględnienie następujących czynników:
 - (a) potrzeba istnienia danego środka regulacyjnego, w tym charakter i znaczenie problemu, który dany środek ma regulować;
 - (b) wykonalne i odpowiednie warianty regulacyjne i pozaregulacyjne, które umożliwiłyby osiągnięcie celów polityki publicznej Strony, w tym możliwość nieregulowania;
 - (c) w miarę możliwości i w odpowiednim zakresie – potencjalne skutki społeczne, gospodarcze i środowiskowe tych wariantów, w tym wpływ na handel międzynarodowy i inwestycje międzynarodowe oraz, zgodnie z odpowiednimi zasadami i procedurami, na małe i średnie przedsiębiorstwa oraz
 - (d) w stosownych przypadkach – to, w jaki sposób rozważane warianty odnoszą się do odpowiednich norm międzynarodowych, w tym uzasadnienie wszelkich rozbieżności.
3. W stosunku do oceny skutków, którą organ regulacyjny przeprowadził w odniesieniu do środka regulacyjnego, każda ze Stron zapewnia sporządzenie przez jej organ regulacyjny sprawozdania końcowego zawierającego szczegółowe informacje na temat czynników branych pod uwagę w jego ocenie i odnośnych ustaleń. Każda ze Stron w miarę możliwości udostępnia publicznie

takie sprawozdania nie później niż w momencie publicznego udostępnienia wniosku w sprawie środka regulacyjnego, o którym mowa w art. GRP.2 [Definicje] lit. b) ppkt (i) (A) lub lit. b) ppkt (ii) (A), lub środka regulacyjnego, o którym mowa w art. GRP.2 [Definicje] lit. b) ppkt (i) (B) lub lit. b) ppkt (ii) (B).

Artykuł GRP.9: Ocena retrospektywna

1. Każda ze Stron zapewnia, aby jej organ regulacyjny dysponował procedurami lub mechanizmami do celów przeprowadzania w stosownych przypadkach okresowych ocen retrospektywnych obowiązujących środków regulacyjnych.
2. Podczas przeprowadzania okresowej oceny retrospektywnej każda ze Stron dokłada starań, aby rozważyć, czy istnieją możliwości skutecznego osiągnięcia jej celów polityki publicznej i zmniejszenia zbędnych obciążeń regulacyjnych, w tym dla małych i średnich przedsiębiorstw.
3. Każda ze Stron zapewnia, aby jej organ regulacyjny udostępnił publicznie wszelkie istniejące plany i wyniki takich ocen retrospektywnych.

Artykuł GRP.10: Rejestr regulacyjny

Każda ze Stron zapewnia, aby obowiązujące środki regulacyjne były publikowane w wyznaczonym rejestrze, w którym określono środki regulacyjne i który jest publicznie dostępny bezpłatnie w internecie. Rejestr powinien umożliwiać wyszukiwanie środków regulacyjnych według odniesień bibliograficznych lub według słów. Każda ze Stron okresowo aktualizuje swój rejestr.

Artykuł GRP.11: Wymiana informacji na temat dobrych praktyk regulacyjnych

Strony dążą do wymiany informacji na temat dobrych praktyk regulacyjnych określonych w niniejszym tytule, w tym na forum Specjalnego Komitetu Handlowego ds. Współpracy Regulacyjnej.

Artykuł GRP.12: Działania w zakresie współpracy regulacyjnej

1. Strony mogą angażować się w działania w zakresie współpracy regulacyjnej na zasadzie dobrowolności, bez uszczerbku dla autonomii ich własnego procesu decyzyjnego i ich odpowiednich porządków prawnych. Strona może odmówić podjęcia działań w zakresie współpracy regulacyjnej lub wycofać się z nich. Strona odmawiająca podjęcia działań w zakresie współpracy regulacyjnej lub wycofująca się z nich powinna wyjaśnić drugiej Stronie przyczyny swojej decyzji.
2. Każda ze Stron może zaproponować drugiej Stronie działanie w zakresie współpracy regulacyjnej. Przedstawia ona swoją propozycję za pośrednictwem punktu kontaktowego wyznaczonego zgodnie z art. GRP.14 [Punkty kontaktowe]. Druga Strona rozpatruje propozycję w rozsądnym terminie i informuje Stronę zgłaszającą propozycję, czy uważa proponowane działanie za odpowiednie na potrzeby współpracy regulacyjnej.
3. W celu określenia odpowiednich działań na potrzeby współpracy regulacyjnej każda ze Stron uwzględnia:
 - (a) wykaz przewidziany w art. GRP.6 [Wczesne informowanie o planowanych środkach regulacyjnych] ust. 1; oraz
 - (b) propozycje działań w zakresie współpracy regulacyjnej złożone przez osoby pochodzące z terytorium Strony, wraz z uzasadnieniem i stosownymi informacjami towarzyszącymi.

4. Jeżeli Strony postanowią zaangażować się we współpracę regulacyjną, organ regulacyjny każdej ze Stron dąży w stosownych przypadkach do tego, by:

- (a) poinformować organ regulacyjny drugiej Strony o opracowaniu nowych lub zmianie istniejących środków regulacyjnych i innych środków o zasięgu ogólnym, o których mowa w art. GRP.3 [Zakres] ust. 2, które są istotne dla współpracy regulacyjnej;
- (b) na żądanie przekazać informacje i omówić środki regulacyjne i inne środki o zasięgu ogólnym, o których mowa w art. GRP.3 [Zakres] ust. 2, które są istotne dla współpracy regulacyjnej; oraz
- (c) podczas opracowywania nowych lub zmiany istniejących środków regulacyjnych lub innych środków o zasięgu ogólnym, o których mowa w art. GRP.3 [Zakres] ust. 2, uwzględnić, w zakresie, w jakim jest to wykonalne, wszelkie podejścia regulacyjne drugiej Strony w tej samej lub powiązanej kwestii.

Artykuł GRP.13: Specjalny Komitet Handlowy ds. Współpracy Regulacyjnej

1. Specjalny Komitet Handlowy ds. Współpracy Regulacyjnej pełni następujące funkcje:

- (a) wzmacnianie i promowanie dobrych praktyk regulacyjnych i współpracy regulacyjnej między Stronami;
- (b) wymiana poglądów na temat działań w zakresie współpracy, proponowanych lub prowadzonych na mocy art. GRP.12 [Działania w zakresie współpracy regulacyjnej];
- (c) zachęcanie do współpracy regulacyjnej i koordynacji na forach międzynarodowych, w tym, w stosownych przypadkach, do okresowej dwustronnej wymiany informacji na temat istotnych trwających lub planowanych działań.

2. Specjalny Komitet Handlowy ds. Współpracy Regulacyjnej może zaprosić zainteresowane strony do uczestnictwa w swoich posiedzeniach.

Artykuł GRP.14: Punkty kontaktowe

W terminie miesiąca od wejścia w życie niniejszej Umowy każda ze Stron wyznacza punkt kontaktowy w celu ułatwienia wymiany informacji między Stronami.

Artykuł GRP.15: Brak zastosowania mechanizmu rozstrzygania sporów

Tytuł I części szóstej [Rozstrzygnięcie sporów] nie ma zastosowania do sporów dotyczących wykładni i stosowania niniejszego tytułu.

TYTUŁ XI: RÓWNE WARUNKI DZIAŁANIA NA RZECZ OTWARTEJ I UCZCIWEJ KONKURENCJI ORAZ ZRÓWNOWAŻONEGO ROZWOJU

Rozdział 1: Postanowienia ogólne

Artykuł 1.1: Zasady i cele

1. Strony uznają, że handel i inwestycje między Unią a Zjednoczonym Królestwem na warunkach określonych w niniejszej Umowie wymagają otoczenia zapewniającego równe warunki działania na rzecz otwartej i uczciwej konkurencji między Stronami oraz prowadzenie handlu i inwestycji w sposób sprzyjający zrównoważonemu rozwojowi.

2. Strony uznają, że zrównoważony rozwój obejmuje rozwój gospodarczy, rozwój społeczny i ochronę środowiska, przy czym wszystkie trzy są wzajemnie zależne i wzajemnie się wzmacniają, a także potwierdzają swoje zobowiązanie do promowania rozwoju handlu międzynarodowego i inwestycji w sposób przyczyniający się do osiągnięcia celu, jakim jest zrównoważony rozwój.

3. Każda ze Stron potwierdza swój ambitny cel, jakim jest osiągnięcie neutralności klimatycznej w całej gospodarce do 2050 r.

4. Strony potwierdzają swoje wspólne stanowisko, w myśl którego ich relacja gospodarcza może przynosić korzyści w sposób zadowalający obie strony tylko wówczas, jeżeli zobowiązania związane z równymi warunkami działania na rzecz otwartej i uczciwej konkurencji przejdą próbę czasu, zapobiegając zakłóceniom handlu lub inwestycji oraz przyczyniając się do zrównoważonego rozwoju. Strony uznają, że celem niniejszego tytułu nie jest jednak ujednocnianie standardów Stron. Strony są zdeterminowane, aby utrzymać i poprawiać ich odpowiednie wysokie standardy w dziedzinach objętych niniejszym tytułem.

Artykuł 1.2: Prawo do wprowadzania regulacji, zasada ostrożnego zarządzania zasobami⁵² oraz informacje naukowe i techniczne

1. Strony potwierdzają prawo każdej ze Stron do ustalania swoich polityk i priorytetów w dziedzinach objętych niniejszym tytułem, do określania poziomów ochrony, jakie uzna za stosowne, oraz do przyjęcia lub zmiany swoich przepisów i polityk w sposób zgodny z międzynarodowymi zobowiązaniami każdej ze Stron, w tym z jej zobowiązaniami wynikającymi z niniejszego tytułu.

2. Strony potwierdzają, że zgodnie z zasadą ostrożnego zarządzania zasobami, jeżeli istnieją uzasadnione powody do obaw, iż zachodzi potencjalne zagrożenie poważną lub nieodwracalną szkodą dla środowiska lub zdrowia ludzi, brak pełnej pewności naukowej nie może być wykorzystywany jako podstawa uniemożliwiająca Stronie przyjęcie właściwych środków służących zapobieżeniu takiej szkodzie.

3. Podczas przygotowywania i wdrażania środków służących ochronie środowiska lub warunków pracy, które mogą mieć wpływ na handel lub inwestycje, każda ze Stron uwzględni dostępne odpowiednie informacje naukowe i techniczne oraz normy, wytyczne i zalecenia międzynarodowe.

Artykuł 1.3 Rozstrzygnięcie sporów

Tytuł I [Rozstrzygnięcie sporów] części szóstej [Rozstrzygnięcie sporów i postanowienia horyzontalne] nie ma zastosowania do niniejszego rozdziału, z wyjątkiem art. 1.2 ust. 2 [Prawo do regulacji, podejście ostrożnościowe oraz informacje naukowe i techniczne]. Art. 9.1 [Konsultacje] i 9.2 [Zespół ekspertów] stosuje się do art. 1.1 ust. 3 [Zasady i cele].

Rozdział 2: Polityka konkurencji

⁵²Dla większej pewności należy zaznaczyć, że w odniesieniu do wdrażania niniejszej umowy na terytorium Unii zasada ostrożnego zarządzania zasobami oznacza zasadę ostrożności.

Artykuł 2.1: Zasady i definicje

1. Strony uznają znaczenie wolnej i niezakłóconej konkurencji w swoich stosunkach handlowych i inwestycyjnych. Strony uznają, że antykonkurencyjne praktyki przedsiębiorstw mogą zakłócać właściwe funkcjonowanie rynków i osłabiać korzyści płynące z liberalizacji handlu.
2. Do celów niniejszego rozdziału „podmiot gospodarczy” oznacza podmiot lub grupę podmiotów tworzących jeden podmiot gospodarczy, niezależnie od jego statusu prawnego, prowadzący działalność gospodarczą przez oferowanie towarów lub usług na rynku.

Artykuł 2.2: Prawo konkurencji

1. W uznaniu dla zasad określonych w art. 2.1 [Zasady i definicje] każda ze Stron utrzymuje prawo konkurencji, które skutecznie przeciwdziała następującym antykonkurencyjnym praktykom biznesowym:
 - a) porozumieniom między podmiotami gospodarczymi, decyzjom zrzeszeń podmiotów gospodarczych i uzgodnionym praktykom, których celem lub skutkiem jest zapobieganie konkurencji, jej ograniczanie lub zakłócanie;
 - b) nadużyciom pozycji dominującej przez co najmniej jeden podmiot gospodarczy; oraz
 - c) w odniesieniu do fuzji lub przejęć w Zjednoczonym Królestwie oraz w odniesieniu do koncentracji w Unii następujących między podmiotami gospodarczymi i mogących mieć istotne skutki antykonkurencyjne.
2. Prawo konkurencji, o którym mowa w ust. 1, ma zastosowanie do wszystkich podmiotów gospodarczych, niezależnie od ich przynależności państwowej lub statusu własnościowego.
3. Każda ze Stron, dążąc do realizacji uzasadnionych celów polityki publicznej, może przewidzieć odstępstwa od jej prawa konkurencji, pod warunkiem, że są one przejrzyste i proporcjonalne względem takich celów.

Artykuł 2.3: Egzekwowanie przepisów

1. Każda ze Stron podejmuje właściwe środki w celu egzekwowania jej prawa konkurencji na jej terytorium.
2. Każda ze Stron utrzymuje operacyjnie niezależny organ lub organy, które są właściwe do skutecznego egzekwowania jej prawa konkurencji.
3. Każda ze Stron stosuje swoje przepisy w dziedzinie konkurencji w przejrzysty i niedyskryminacyjny sposób, przy poszanowaniu zasady sprawiedliwości proceduralnej, w tym prawa zaangażowanych podmiotów gospodarczych do obrony, bez względu na ich przynależność państwową czy status własnościowy.

Artykuł 2.4: Współpraca

1. Aby osiągnąć cele niniejszego rozdziału i zwiększyć skuteczność egzekwowania swojego prawa konkurencji, Strony uznają znaczenie współpracy między ich odpowiednimi urzędami ds. konkurencji w odniesieniu do rozwoju polityki konkurencji i działań w zakresie egzekwowania prawa.

2. Do celów ust. 1 Komisja Europejska lub urzędy ds. konkurencji państw członkowskich, z jednej strony, oraz urząd lub urzędy ds. konkurencji Zjednoczonego Królestwa, z drugiej strony, dążą, gdzie to możliwe i stosowne, do współpracowania i koordynowania w zakresie swoich działań związanych z egzekwowaniem prawa w odniesieniu do tych samych lub powiązanych sposobów postępowania lub transakcji.

3. W celu ułatwienia współpracy i koordynacji, o których mowa w ust. 1 i 2, Komisja Europejska i urzędy ds. konkurencji państw członkowskich, z jednej strony, oraz urząd lub urzędy ds. konkurencji Zjednoczonego Królestwa, z drugiej strony, mogą wymieniać się informacjami w zakresie dozwolonym przez przepisy każdej ze Stron.

4. Aby zrealizować cele niniejszego artykułu, Strony mogą zawrzeć odrębną umowę w sprawie współpracy i koordynacji między Komisją Europejską, urzędami ds. konkurencji państw członkowskich oraz urzędem lub urzędami ds. konkurencji Zjednoczonego Królestwa, w której mogą zostać zawarte warunki wymiany i wykorzystania informacji poufnych.

Artykuł 2.5: Rozstrzyganie sporów

Niniejszy rozdział nie podlega rozstrzygnięciu sporów na podstawie tytułu I [Rozstrzyganie sporów] w części szóstej [Rozstrzyganie sporów i postanowienia horyzontalne].

Rozdział 3: Kontrola subsydiów

Artykuł 3.1: Definicje

1. Do celów niniejszego rozdziału:

a) „podmiot gospodarczy” oznacza podmiot lub grupę podmiotów tworzących jeden podmiot gospodarczy, niezależnie od jego statusu prawnego, prowadzący działalność gospodarczą przez oferowanie towarów lub usług na rynku;

b) „subsydium” oznacza pomoc finansową, która:

(i) wynika ze środków Stron, w tym:

(A) bezpośrednie lub warunkowe przekazanie funduszy, takich jak dotacje bezpośrednie, pożyczki lub gwarancje udzielone na zabezpieczenie pożyczek;

(B) zrzeczenie się dochodów, które w przeciwnym razie są należne; lub

(C) dostarczanie towarów lub świadczenie usług, lub zakupy towarów lub usług;

(ii) przynosi korzyść gospodarczą jednemu podmiotowi gospodarczemu lub większej ich liczbie;

(iii) jest szczególne w zakresie, w jakim przynosi prawne lub faktyczne korzyści określonym podmiotom gospodarczym względem innych w odniesieniu do wytwarzania określonych towarów lub świadczenia określonych usług; oraz

(iv) ma lub może mieć wpływ na handel lub inwestycje między Stronami.

2. Do celów ust. 1 lit. b) ppkt (iii):

- (a) środka podatkowego nie uznaje się za szczególny, chyba że:
- (i) określone podmioty gospodarcze uzyskają obniżenie zobowiązań podatkowych, które w przeciwnym razie musiałyby ponieść w ramach normalnego systemu podatkowego; oraz
 - (ii) wspomniane podmioty gospodarcze są traktowane w sposób bardziej korzystny niż inne podmioty gospodarcze znajdujące się w porównywalnej sytuacji w ramach normalnego systemu podatkowego; do celów niniejszego punktu normalny system opodatkowania jest określony przez jego cel wewnętrzny, jego cechy (takie jak podstawa opodatkowania, podatnik, zdarzenie podatkowe lub stawka podatkowa) oraz przez organ, który jest niezależny pod względem instytucjonalnym, proceduralnym, ekonomicznym i finansowym i jest właściwy do kształtowania cech systemu podatkowego.
- (b) niezależnie od postanowień lit. a) subsydium nie jest uznawane za szczególne, jeżeli uzasadniają je podstawowe zasady związane z konstrukcją systemu ogólnego. W przypadku środków podatkowych przykładami takich podstawowych zasad są: potrzeba zwalczania oszustw podatkowych lub uchylania się od opodatkowania, możliwość zarządzania administracyjnego, unikanie podwójnego opodatkowania, zasada neutralności podatkowej, progresywny charakter podatku dochodowego i jego cel redystrybucyjny lub konieczność poszanowania zdolności płatniczej podatników;
- (c) niezależnie od postanowień lit. a) opłat celowych nie uznaje się za szczególne, jeżeli ich skonstruowania wymagają niegospodarcze cele polityki publicznej, takie jak potrzeba ograniczenia negatywnych skutków niektórych działań lub produktów na środowisko lub zdrowie ludzi, w zakresie, w jakim cele polityki publicznej są niedyskryminujące⁵³.

Artykuł 3.2: Zakres stosowania i wyjątki

1. Artykuł 3.4 [Zasady], art. 3.5 [Subsydia zakazane i subsydia podlegające warunkom] i art. 3.12 [Środki zaradcze] nie mają zastosowania do subsydiów udzielanych w celu rekompensowania szkód spowodowanych klęskami żywiołowymi lub innymi wyjątkowymi zdarzeniami o charakterze nieekonomicznym.
2. Żadne z postanowień niniejszego rozdziału nie uniemożliwia Stronom przyznawania subsydiów o charakterze socjalnym skierowanych do konsumentów końcowych.
3. Subsydia udzielane tymczasowo w celu reagowania na krajową lub ogólnościową sytuację nadzwyczajną w gospodarce są ukierunkowane, proporcjonalne i skuteczne, aby możliwe było zaradzenie sytuacji nadzwyczajnej. Art. 3.5 [Subsydia zakazane i subsydia podlegające warunkom] i 3.12 [Środki zaradcze] nie mają zastosowania do takich subsydiów.
4. Niniejszy rozdział nie ma zastosowania do subsydiów, w których łączna kwota przyznana jednemu podmiotowi gospodarczemu wynosi poniżej 325 000 specjalnych praw ciągnięcia w dowolnym okresie trzech lat obrotowych. Rada Partnerstwa może zmienić ten próg.

⁵³ Do tego celu dyskryminacja oznacza, że występuje mniej korzystne traktowanie podmiotu gospodarczego w porównaniu z innymi podmiotami gospodarczymi w podobnych okolicznościach oraz że odmienne traktowanie nie jest uzasadnione obiektywnymi kryteriami:

5. Niniejszego rozdziału nie stosuje się do subsydiów, które podlegają postanowieniom części IV lub załącznika 2 do Porozumienia w sprawie rolnictwa, ani do subsydiów związanych z obrotem rybami i przetworami rybnymi.

6. Niniejszy rozdział nie ma zastosowania do subsydiów związanych z sektorem audiowizualnym.

7. Art. 3.9 [Niezależny organ lub podmiot oraz współpraca] nie ma zastosowania do subsydiów finansowanych ze środków Stron na poziomie ponadnarodowym.

8. Dla celów subsydiów dla przewoźników lotniczych wszelkie odniesienia do „wpływu na handel lub inwestycje między Stronami” w niniejszym rozdziale zastępuje się odniesieniem do „wpływu na konkurencję między przewoźnikami lotniczymi Stron w zakresie świadczenia usług transportu lotniczego”, w tym do usług transportu lotniczego nieobjętych tytułem I [Transport lotniczy] działu 2 [Lotnictwo].

Artykuł 3.3: Usługi świadczone w ogólnym interesie gospodarczym

1. Subsidia przyznawane podmiotom gospodarczym, którym powierzono szczególne zadania w interesie publicznym, w tym obowiązki w zakresie usług publicznych, podlegają art. 3.4 [Zasady] w zakresie, w jakim stosowanie zasad określonych w tym artykule nie stanowi faktycznej lub prawnej przeszkody w realizacji określonego zadania powierzonego danemu podmiotowi gospodarczemu. Zadanie jest powierzane z góry w sposób przejrzysty.

2. Strony zapewniają, aby kwota rekompensaty udzielonej podmiotowi gospodarczemu, któremu powierzono zadanie w interesie publicznym, ograniczała się do kwoty koniecznej w celu pokrycia całości lub części kosztów poniesionych w toku realizacji tego zadania, z uwzględnieniem związanych z tym przychodów i rozsądnego zysku z tytułu realizacji zadania. Strony zapewniają, aby udzielona rekompensata nie była wykorzystywana w celu krzyżowego subsydiowania działań wykraczających poza zakres przydzielanego zadania. Rekompensata poniżej 15 mln specjalnych praw ciągnięcia za zadanie nie podlega obowiązkowi, o których mowa w art. 3.7 [Przejrzystość]. Rada Partnerstwa może zmienić ten próg.

3. Niniejszy rozdział nie ma zastosowania, gdy całkowita kwota rekompensaty na rzecz podmiotu gospodarczego realizującego zadania w interesie publicznym jest niższa niż 750 000 specjalnych praw ciągnięcia w dowolnym okresie trzech lat obrotowych. Rada Partnerstwa może zmienić ten próg.

Artykuł 3.4: Zasady

1. W celu zapewnienia, aby subsidia nie były udzielane w sytuacji, gdy mają lub mogłyby mieć istotny wpływ na handel lub inwestycje między Stronami, każda ze Stron wprowadza i utrzymuje skuteczny system kontroli subsydiów zapewniający, aby udzielanie subsydiów odbywało się z poszanowaniem następujących zasad:

- a) subsidia realizują konkretny cel polityki publicznej, jakim jest zaradzenie zidentyfikowanej niedoskonałości rynku lub rozwiązanie kwestii uzasadnienia dotyczącego sprawiedliwości, jak m.in. trudności społecznych lub problemów z dystrybucją („cel”);
- b) subsidia są proporcjonalne i ograniczone do minimum niezbędnego do osiągnięcia celu;

- c) subsydia są skonstruowane z zamiarem doprowadzenia do zmiany zachowania gospodarczego beneficjenta sprzyjającej osiągnięciu celu, którego nie można by było osiągnąć w razie braku przyznania subsydiów;
- d) subsydia nie powinny zwykle rekompensować kosztów, które beneficjent sfinansowałby w przypadku braku subsydium;
- e) subsydia stanowią odpowiedni instrument polityki służący realizacji celu polityki publicznej, a celu tego nie można osiągnąć środkami powodującymi mniejsze zakłócenia;
- f) korzystny wpływ subsydiów na osiągnięcie celu przewyższa wszelkie negatywne skutki, w szczególności negatywne skutki w zakresie handlu lub inwestycji między Stronami.

2. Bez uszczerbku dla ust. 1, każda ze Stron stosuje, w stosownych przypadkach, warunki określone w art. 3.5 [Subsydia zakazane i subsydia podlegające warunkom], jeżeli przedmiotowe subsydia mają lub mogą mieć istotny wpływ na handel lub inwestycje między Stronami.

3. W gestii każdej ze Stron leży określenie sposobu, w jaki jej obowiązki wynikające z ust. 1 i 2 zostaną uwzględnione w projektowaniu systemu kontroli subsydiów w jej własnym prawie wewnętrznym, pod warunkiem że każda ze Stron zapewni, aby obowiązki określone w ust. 1 i 2 były wdrażane do jej prawa w taki sposób, że zgodność z prawem poszczególnych subsydiów będzie określana na podstawie zasad.

Artykuł 3.5 Subsydia zakazane i subsydia podlegające warunkom

1. Kategorie subsydiów, o których mowa w art. 3.4 ust. 2 [Zasady], oraz warunki, które mają do nich zastosowanie, są następujące. Rada Partnerstwa może aktualizować te postanowienia, jeżeli jest to konieczne do zapewnienia funkcjonowania niniejszego artykułu na przestrzeni czasu.

Nieograniczone gwarancje państwa

2. Zakazane są subsydia w formie gwarancji spłaty zadłużenia lub zobowiązań podmiotu gospodarczego bez ograniczeń co do kwoty zadłużenia i zobowiązań lub okresu trwania takiej gwarancji.

Ratowanie i restrukturyzacja przedsiębiorstw

3. Zakazuje się udzielania subsydiów na rzecz restrukturyzacji podmiotu gospodarczego znajdującego się w trudnej sytuacji lub w stanie niewypłacalności, jeżeli podmiot ten nie przygotował wiarygodnego planu restrukturyzacji. Plan restrukturyzacji musi opierać się na realistycznych założeniach, tak by zapewnić przywrócenie w rozsądnym czasie długoterminowej rentowności podmiotu gospodarczego, który znajduje się w trudnej sytuacji lub jest niewypłacalny. Przygotowując plan restrukturyzacji, podmiot gospodarczy może skorzystać z tymczasowego wsparcia płynnościowego w formie pożyczek lub gwarancji kredytowych. Z wyjątkiem małych i średnich przedsiębiorstw, podmiot gospodarczy lub jego właściciele, wierzyciele lub nowi inwestorzy wnoszą znaczący wkład w postaci środków lub aktywów na pokrycie kosztów restrukturyzacji. Do celów niniejszego ustępu podmiot gospodarczy znajdujący się w trudnej sytuacji lub niewypłacalny to podmiot gospodarczy, który bez subsydium prawie na pewno zakończyłby działalność w perspektywie krótko- i średnioterminowej.

4. W okolicznościach innych niż wyjątkowe subsydiów na rzecz ratowania i restrukturyzacji podmiotów gospodarczych znajdujących się w trudnej sytuacji lub w stanie niewypłacalności należy

udzielać tylko wtedy, gdy stanowią one wkład w cel interesu publicznego, umożliwiając uniknięcie wystąpienia trudności społecznych lub zapobieżenie powstaniu poważnej niedoskonałości rynku, w szczególności w odniesieniu do utraty miejsc pracy lub zakłóceń w funkcjonowaniu istotnej, trudnej do zastąpienia usługi. Z wyjątkiem nieprzewidzianych okoliczności, których nie wywołał beneficjent, takich subsydiów nie należy udzielać częściej niż raz na pięć lat.

5. Ustępy 3 i 4 nie mają zastosowania do subsydiów dla banków, instytucji kredytowych i zakładów ubezpieczeń znajdujących się w trudnej sytuacji lub niewypłacalnych.

Banki, instytucje kredytowe i zakłady ubezpieczeń

6. Bez uszczerbku dla art. SERVIN 5.39 [Wyłączenie ze względów ostrożnościowych] subsydia na restrukturyzację banków, instytucji kredytowych i zakładów ubezpieczeń mogą być przyznawane wyłącznie na podstawie wiarygodnego planu restrukturyzacji, który przywraca długoterminową rentowność. Jeżeli przywrócenie długoterminowej rentowności nie może zostać wiarygodnie wykazane, wszelkie subsydia dla banków, instytucji kredytowych i zakładów ubezpieczeniowych ogranicza się do tego, co jest konieczne do zapewnienia ich kontrolowanej likwidacji i wyjścia z rynku przy jednoczesnym minimalizowaniu kwoty subsydium i jego negatywnego wpływu na handel lub inwestycje między Stronami.

7. Dopilnuje się, aby organ przyznający subsydium otrzymywał odpowiednie wynagrodzenie z tytułu subsydium na restrukturyzację oraz aby beneficjent, jego udziałowcy, wierzyciele lub grupa biznesowa, do której należy beneficjent, wnosili znaczący wkład w koszty restrukturyzacji lub likwidacji ze środków własnych. Subsydia na zapewnienie płynności finansowej są tymczasowe i nie są wykorzystywane do pokrycia strat ani nie stanowią wsparcia kapitałowego. Organowi przyznającemu pomoc wypłaca się odpowiednie wynagrodzenie za subsydia przyznane na zapewnienie płynności finansowej.

Subsydia wywozowe

8. Subsydia uzależnione pod względem prawnym lub faktycznym⁵⁴, wyłącznie lub jako jeden z kilku innych warunków, od wyników wywozu towarów lub usług są zabronione, z wyjątkiem:

- (a) krótkoterminowego ubezpieczenia kredytu od ryzyka niezbywalnego; lub
- (b) kredytów eksportowych i programów gwarancji kredytów eksportowych lub programów ubezpieczeń, które są dozwolone zgodnie z Porozumieniem w sprawie subsydiów i środków wyrównawczych, interpretowanym z uwzględnieniem wszelkich dostosowań niezbędnych ze względu na kontekst.

9. Do celów ust. 8 lit. a) „ryzyko zbywalne” oznacza ryzyko handlowe i polityczne o maksymalnym okresie ryzyka krótszym niż dwa lata, dotyczące nabywców publicznych i niepublicznych w krajach o ryzyku zbywalnym⁵⁵. Można uznać, że dany kraj został czasowo usunięty

⁵⁴ Dla większej pewności należy wyjaśnić, że kryterium to jest spełnione, gdy stan faktyczny wskazuje, że udzielenie subsydium, bez prawnego uwarunkowania wynikami wywozu, jest w istocie związane z rzeczywistością lub przewidywaną wielkością wywozu lub przychodami z wywozu. Sam fakt, że subsydium jest udzielane podmiotom gospodarczym prowadzącym wywóz nie stanowi podstawy do traktowania tego subsydium jako subsydium eksportowego w rozumieniu niniejszego postanowienia.

⁵⁵ Do krajów o ryzyku zbywalnym należą: Zjednoczone Królestwo, państwa członkowskie Unii, Australia, Kanada, Islandia, Japonia, Nowa Zelandia, Norwegia, Szwajcaria oraz Stany Zjednoczone Ameryki.

z grupy krajów o ryzyku zbywalnym, jeżeli brakuje wystarczających zdolności rynku prywatnego z powodu:

- (a) znacznego zmniejszenia zdolności sektora prywatnego do ubezpieczenia kredytów;
- (b) znacznego pogorszenia ratingu sektora państwowego; lub
- (c) znacznego pogorszenia wyników sektora przedsiębiorstw.

10. Tymczasowe usunięcie kraju o ryzyku zbywalnym staje się skuteczne w odniesieniu do Strony zgodnie z decyzją tej Strony na podstawie kryteriów określonych w ust. 9 i tylko wtedy, gdy Strona ta przyjmie taką decyzję. Publikację tej decyzji uznaje się za powiadomienie drugiej Strony o takim tymczasowym usunięciu w odniesieniu do pierwszej Strony.

11. Jeżeli ubezpieczyciel subsydiowany zapewnia ubezpieczenie kredytów eksportowych, wszelkie ubezpieczenia od ryzyka zbywalnego są oferowane na zasadach komercyjnych. W takim przypadku ubezpieczyciel nie może bezpośrednio ani pośrednio korzystać z subsydiów na świadczenie usług ubezpieczeniowych w zakresie ryzyka zbywalnego.

Subsydia zależne od wykorzystania produktów wewnętrznych

12. Bez uszczerbku dla postanowień art. SERVIN 2.6 [Wymogi dotyczące wyników] i art. SERVIN 2.7 [Środki niespełniające wymogów i wyjątki], zakazane są subsydia uwarunkowane, wyłącznie lub jako jeden z kilku innych warunków, wykorzystaniem towarów lub usług wewnętrznych w stosunku do przywożonych towarów lub usług.

Duże projekty współpracy transgranicznej lub międzynarodowej

13. Subsydia mogą być przyznawane w kontekście dużych projektów współpracy transgranicznej lub międzynarodowej, takich jak projekty dotyczące transportu, energii, środowiska, badań i rozwoju, oraz pierwszych projektów wdrożeniowych zachęcających do opracowywania i wdrażania nowych technologii (z wyłączeniem produkcji). Korzyści płynące z takich projektów współpracy transgranicznej lub międzynarodowej nie mogą ograniczać się do podmiotów gospodarczych ani do odnośnego sektora lub uczestniczących państw, lecz muszą mieć szerszy zasięg i większe znaczenie dzięki efektom mnożnikowym, które nie dotyczą wyłącznie państwa przyznającego subsydium, odnośnego sektora i beneficjenta.

Energia i środowisko

14. Strony uznają znaczenie bezpiecznego, przystępnego cenowo i zrównoważonego systemu energetycznego oraz zrównoważenia środowiskowego, w szczególności w odniesieniu do przeciwdziałania zmianie klimatu, która stanowi egzystencjalne zagrożenie dla ludzkości. W związku z tym, bez uszczerbku dla art. 3.4 [Zasady], subsydia dotyczące energii i środowiska mają na celu zapewnienie bezpiecznego, przystępnego cenowo i zrównoważonego systemu energetycznego i sprawnie funkcjonującego i konkurencyjnego rynku energii oraz zachęcenie beneficjentów do korzystania z nich; lub podniesienie poziomu ochrony środowiska w stosunku do poziomu, który osiągnięto by w razie nieudzielenia subsydium. Takie subsydia nie zwalniają beneficjenta z zobowiązań wynikających z bycia zanieczyszczającym na podstawie przepisów stosownej Strony.

Subsydia dla przewoźników lotniczych na obsługę tras

15. Subsydia nie są przyznawane przewoźnikowi lotniczemu⁵⁶ na obsługę tras, z wyjątkiem następujących przypadków:

- (a) w przypadku gdy istnieje obowiązek świadczenia usług publicznych, zgodnie z art. 3.3 [Usługi świadczone w ogólnym interesie gospodarczym];
- (b) w szczególnych przypadkach, gdy finansowanie to przynosi korzyści całemu społeczeństwu; lub
- (c) jako subsydia na rozpoczęcie działalności w zakresie otwarcia nowych tras do regionalnych portów lotniczych, pod warunkiem że zwiększają one mobilność obywateli i pobudzają rozwój regionalny.

Artykuł 3.6: Wykorzystanie subsydiów

Każda ze Stron zapewnia, aby podmioty gospodarcze korzystały z subsydiów wyłącznie w konkretnym celu, na który zostały one przyznane.

Artykuł 3.7: Przejrzystość

1. W odniesieniu do wszelkich subsydiów przyznanych lub utrzymanych na terytorium Strony każda ze Stron w terminie sześciu miesięcy od przyznania subsydium udostępnia na oficjalnej stronie internetowej lub w publicznej bazie danych następujące informacje:
 - (a) podstawa prawna i cel polityki lub cel subsydium;
 - (b) nazwa beneficjenta subsydium, jeżeli jest dostępna;
 - (c) data przyznania subsydium, czas trwania subsydium oraz wszelkie inne terminy związane z subsydium; oraz
 - (d) kwota subsydium lub kwota przewidziana w budżecie na subsydium.
2. W przypadku subsydiów w formie środków podatkowych informacje podaje się do wiadomości publicznej w terminie jednego roku od daty, w której wymagane jest złożenie deklaracji podatkowej. Obowiązki w zakresie przejrzystości w odniesieniu do subsydiów w formie środków podatkowych dotyczą tych samych informacji, które wymieniono w ust. 1, z wyjątkiem informacji wymaganych na mocy lit. d) tego ustępu, które można przedstawić w formie przedziału.
3. Oprócz obowiązku określonego w ust. 1 Strony udostępniają informacje o subsydiach zgodnie z ust. 4 lub 5 poniżej.
4. W przypadku Unii zgodność z ust. 3 oznacza, że w odniesieniu do wszelkich subsydiów przyznanych lub utrzymywanych na jej terytorium, w ciągu sześciu miesięcy od przyznania subsydium, na oficjalnej stronie internetowej lub w publicznej bazie danych są udostępniane publicznie informacje, które umożliwiają zainteresowanym stronom ocenę zgodności z zasadami określonymi w art. 3.4 [Zasady].

⁵⁶ Dla większej pewności należy wyjaśnić, iż pozostaje to bez uszczerbku dla art. 3.2 ust. 1 i 2 [Zakres zastosowania i wyjątki].

5. W przypadku Zjednoczonego Królestwa zgodność z ust. 3 oznacza, że Zjednoczone Królestwo dopilnowuje, aby:

- (a) jeżeli zainteresowana strona poinformuje organ udzielający subsydium o możliwości złożenia przez tę stronę wniosku do sądu lub trybunału o ponowne rozpatrzenie (i) przyznania subsydium przez organ przyznający subsydium lub (ii) każdej stosownej decyzji organu przyznającego subsydium lub niezależnego organu lub urzędu;
- (b) wówczas, w ciągu 28 dni od złożenia wniosku na piśmie, organ przyznający subsydium, niezależny organ lub urząd udostępni tej zainteresowanej stronie informacje umożliwiające zainteresowanej stronie ocenę stosowania zasad określonych w art. 3.4 [Zasady], z zastrzeżeniem wszelkich proporcjonalnych ograniczeń służących realizacji uzasadnionego celu, takich jak tajemnica handlowa, poufność lub prawnicza tajemnica zawodowa.

Informacje, o których mowa w akapicie pierwszym lit. b), przekazuje się zainteresowanej stronie w celu umożliwienia jej podjęcia świadomej decyzji co do tego, czy należy zgłosić roszczenie, czy też zrozumienia i właściwego zidentyfikowania kwestii spornych w proponowanym roszczeniu.

6. Do celów niniejszego artykułu, art. 3.10 [Sądy i trybunały] i art. 3.11 [Odzyskiwanie należności] „zainteresowana strona” oznacza każdą osobę fizyczną lub prawną, podmiot gospodarczy lub stowarzyszenie podmiotów gospodarczych, na których interesy może mieć wpływ udzielenie subsydium, w szczególności beneficjenta, podmioty gospodarcze konkurujące z beneficjentem lub odpowiednie stowarzyszenia handlowe.

7. Obowiązki określone w niniejszym artykule pozostają bez uszczerbku dla zobowiązań Stron wynikających z ich odpowiednich przepisów dotyczących swobodnego dostępu do informacji lub dostępu do dokumentów.

Artykuł 3.8: Konsultacje dotyczące kontroli subsydium

1. Jeżeli Strona uważa, że subsydium zostało przyznane przez drugą Stronę lub że istnieją wyraźne dowody na to, że druga Strona zamierza przyznać subsydium oraz że przyznanie subsydium ma lub może mieć negatywny wpływ na handel lub inwestycje między Stronami, może ona zwrócić się do drugiej Strony o wyjaśnienie, w jaki sposób zasady, o których mowa w art. 3.4 [Zasady], są przestrzegane w odniesieniu do tego subsydium.

2. Strona może również wnieść do drugiej Strony o zapewnienie informacji wymienionych w art. 3.7 [Przejrzystość] ust. 1 w zakresie, w jakim informacji tych nie udostępniono publicznie na oficjalnej stronie internetowej lub w publicznej bazie danych zgodnie z art. 3.7 [Przejrzystość] ust. 1, lub w zakresie, w jakim informacje te nie były udostępnione w łatwo dostępny sposób.

3. Druga Strona dostarcza informacje objęte wnioskiem na piśmie nie później niż 60 dni od dnia otrzymania wniosku. Jeżeli nie można udzielić którychkolwiek z informacji objętych wnioskiem, Strona ta wyjaśnia brak takich informacji w swojej pisemnej odpowiedzi.

4. Jeżeli po otrzymaniu żądanych informacji Strona składająca wniosek nadal uważa, że subsydium przyznane lub planowane przez drugą Stronę ma lub może mieć negatywny wpływ na handel lub inwestycje między Stronami, Strona składająca wniosek może zwrócić się o konsultacje w ramach Specjalnego Komitetu Handlowego ds. Równych Warunków Działania na rzecz Otwartej i Uczciwej Konkurencji oraz Zrównoważonego Rozwoju. Wniosek sporządza się na piśmie, a Strona składająca wniosek zawiera w nim wyjaśnienie dotyczące przyczyn wniesienia o konsultacje.

5. Specjalny Komitet Handlowy ds. Równych Warunków Działania na rzecz Otwartej i Uczciwej Konkurencji oraz Zrównoważonego Rozwoju podejmuje wszelkie starania w celu osiągnięcia satysfakcjonującego obie Strony rozwiązania tej kwestii. Pierwsze posiedzenie odbywa się w terminie 30 dni od daty wniosku o konsultacje.

6. Ramy czasowe konsultacji, o których mowa w ust. 3 i 5, mogą zostać wydłużone w drodze porozumienia między Stronami.

Artykuł 3.9: Niezależny organ lub podmiot oraz współpraca

1. Każda ze stron ustanawia lub utrzymuje operacyjnie niezależny organ lub podmiot o odpowiedniej roli w swoim systemie kontroli subsydiów. Ten niezależny organ lub podmiot posiada niezbędne gwarancje niezależności w wykonywaniu swoich funkcji operacyjnych i działa bezstronnie.

2. Strony zachęcają swoje odpowiednie niezależne organy lub podmioty do współpracy ze sobą nawzajem w kwestiach będących przedmiotem wspólnego zainteresowania w ramach ich odpowiednich funkcji, w tym stosowania – odpowiednio do przypadku – art. 3.1 [Definicje] do art. 3.7 [Przejrzystość] w granicach określonych ich odpowiednimi ramami prawnymi. Strony lub ich odpowiednie niezależne organy lub podmioty mogą uzgodnić odrębne ramy współpracy między tymi niezależnymi organami.

Artykuł 3.10: Sądy i trybunały

1. Każda ze Stron zapewnia, zgodnie z jej ogólnymi i konstytucyjnymi przepisami i procedurami, aby jej sądy lub trybunały były właściwe do:

- a) dokonania przeglądu decyzji o subsydiach wydawanych przez organ przyznający lub – w odpowiednich przypadkach – przez niezależny organ lub podmiot pod względem zgodności z prawem Strony, na podstawie którego wdrażany jest art. 3.4 [Zasady];
- b) kontroli jakichkolwiek innych stosownych decyzji niezależnego organu lub podmiotu i jakichkolwiek stosownych przypadków niepodjęcia działań;
- c) wprowadzania środków zaradczych skutecznych w odniesieniu do lit. a) i b), w tym zawieszania działań, zakazywania ich lub wymagania ich podjęcia przez organ przyznający, przyznawania odszkodowań oraz zwracania subsydium od beneficjenta jeżeli i w zakresie, w jakim środki te są dostępne na podstawie odpowiednich przepisów w dniu wejścia w życie niniejszej Umowy;
- d) rozpatrywania roszczeń zainteresowanych stron w odniesieniu do subsydiów podlegających niniejszemu rozdziałowi; w przypadku gdy zainteresowana strona ma możliwość wystąpienia z roszczeniem w odniesieniu do subsydium na mocy prawa tej Strony.

2. Każda ze Stron ma prawo interweniować za zgodą, w razie potrzeby, danego sądu lub trybunału, zgodnie z ogólnymi przepisami i procedurami drugiej Strony w przypadkach, o których mowa w ust. 1.

3. Bez uszczerbku dla zobowiązań do utrzymania lub, w razie konieczności, stworzenia kompetencji, środków zaradczych i praw do interwencji, o których mowa w ust. 1 i 2 niniejszego artykułu oraz w art. 3.11 [Odzyskiwanie należności], żadne z postanowień niniejszego artykułu nie wymaga od żadnej ze Stron ustanowienia praw do wniesienia skargi, środków zaradczych, procedur

lub zakresu lub podstaw przeglądu decyzji ich odpowiednich organów publicznych, wykraczających poza te istniejące na mocy jej prawa w dniu wejścia w życie niniejszej Umowy.

Żadne z postanowień niniejszego artykułu nie wymaga od żadnej ze Stron rozszerzenia zakresu lub podstaw kontroli przez jej sądy i trybunały aktów Parlamentu Zjednoczonego Królestwa, aktów Parlamentu Europejskiego i Rady Unii Europejskiej lub aktów Rady Unii Europejskiej poza zakres i podstawy kontroli, które obowiązują na mocy jej prawa w dniu wejścia w życie niniejszej Umowy⁵⁷.

Artykuł 3.11: Odzyskiwanie należności

1. Każda ze stron dysponuje skutecznym mechanizmem odzyskiwania w odniesieniu do subsydiów zgodnie z poniższymi postanowieniami, bez uszczerbku dla innych środków zaradczych określonych w prawie tej Strony⁵⁸.

2. Każda ze Stron zapewnia, aby, pod warunkiem że zainteresowana strona określona w art. 3.7 [Przejrzystość] ust. 6 zaskarżyła decyzję o przyznaniu subsydium przed sądem lub trybunałem w określonym terminie, określonym w ust. 3 niniejszego artykułu, można było nakazać odzyskanie subsydium, jeżeli sąd lub trybunał Strony stwierdzi istotne naruszenie prawa w zakresie, w jakim:

- (a) środek stanowiący subsydium nie był traktowany przez podmiot udzielający jako subsydium;
- (b) podmiot przyznający subsydium nie zastosował zasad określonych w art. 3.4 [Zasady] wdrożonych do prawa tej Strony lub zastosował je w sposób, który nie odpowiada standardowi kontroli obowiązującemu w prawie danej Strony; lub
- (c) podmiot przyznający subsydium, podejmując decyzję o przyznaniu tego subsydium, działał poza zakresem swoich uprawnień lub dopuścił się nadużycia tych uprawnień w odniesieniu do zasad określonych w art. 3.4 [Zasady], które zostały wprowadzone do prawa tej Strony.

3. Do celów niniejszego artykułu określony termin ustala się w następujący sposób:

- (a) w odniesieniu do Unii rozpoczyna się on w dniu, w którym informacje określone w art. 3.7 [Przejrzystość] ust. 1, 2 i 4 zostały udostępnione na oficjalnej stronie internetowej lub w publicznej bazie danych, i nie może być krótszy niż jeden miesiąc.
- (b) w odniesieniu do Zjednoczonego Królestwa:
 - (i) rozpoczyna się on w dniu, w którym informacje określone w art. 3.7 [Przejrzystość] ust. 1 i 2 zostały udostępnione na oficjalnej stronie internetowej lub w publicznej bazie danych;

⁵⁷ Dla większej pewności należy zaznaczyć, że prawo Zjednoczonego Królestwa w zakresie niniejszego artykułu nie obejmuje żadnej ustawy (i) obowiązującej na mocy sekcji 2 ust. 1 Ustawy o Wspólnotach Europejskich z 1972 r., zapisanej w sekcji 1A Ustawy o (wystąpieniu) z Unii Europejskiej z 2018 r., ani (ii) uchwalonej lub wydanej w celu określonym w sekcji 2 ust. 2 ustawy o Wspólnotach Europejskich z 1972 r.

⁵⁸ W odniesieniu do Zjednoczonego Królestwa niniejszy artykuł wymaga nowego środka odzyskiwania, który byłby dostępny na końcu pomyślnego kontroli sądowej, zgodnie ze standardem kontroli na podstawie prawa krajowego, rozpoczętej w konkretnym okresie; zakres takiej kontroli nie jest rozszerzany w żaden inny sposób, zgodnie z art. 3.10 ust. 3 [Sądy i trybunały]. Żaden z beneficjentów nie będzie w stanie mógł przedstawić uzasadnionego oczekiwania, aby nie poddać się takiemu odzyskaniu.

- (ii) wygasa on jeden miesiąc później, chyba że przed tą datą zainteresowana strona zażądała informacji w ramach procedury określonej w art. 3.7 ust. 5;
- (iii) po otrzymaniu przez zainteresowaną stronę informacji określonych w art. 3.7 ust. 5 lit. b) wystarczających do celów określonych w tym ustępie, następuje dodatkowy okres jednego miesiąca, po upływie którego określony termin wygasa;
- (iv) datą otrzymania informacji, o których mowa w ppkt (iii), będzie data, w której organ przyznający subsydiów poświadczy, że dostarczył informacje określone w art. 3.7 [Przejrzystość] ust. 5 lit. b), które są wystarczające do tych celów, niezależnie od dalszej lub wyjaśniającej korespondencji po tej dacie;
- (v) terminy określone w ppkt (i)–(iii) mogą zostać wydłużone na mocy przepisów.

4. Do celów ust. 3 lit. b), w odniesieniu do systemów, określony termin rozpoczyna się w momencie publikacji informacji, o których mowa w lit. b), a nie w momencie dokonywania kolejnych płatności, jeżeli:

- (a) subsydiów przyznano rzekomo zgodnie z warunkami programu;
- (b) podmiot realizujący program udostępnił publicznie informacje, których publikacja jest wymagana na mocy art. 3.7 ust. 1 i 2 [Przejrzystość], w odniesieniu do programu; oraz
- (c) informacje dostarczone na temat programu, o których mowa w lit. b), zawierają informacje na temat subsydiów, które umożliwiłyby zainteresowanej stronie ustalenie, czy program może mieć na nie wpływ; informacje te obejmują co najmniej cel subsydiów, kategorie beneficjentów, zasady i warunki kwalifikowania się do subsydiów oraz podstawę obliczania subsydiów (w tym wszelkie odpowiednie warunki dotyczące wskaźników lub kwot subsydiów).

5. Do celów niniejszego artykułu odzyskanie subsydiów nie jest wymagane, jeżeli subsydiów przyznawane jest na podstawie aktu Parlamentu Zjednoczonego Królestwa, aktu Parlamentu Europejskiego i Rady Unii Europejskiej lub aktu Rady Unii Europejskiej.

6. Żadne z postanowień niniejszego artykułu nie uniemożliwia Stronie podjęcia decyzji o uwzględnieniu dodatkowych sytuacji, w których odzyskanie jest środkiem zaradczym, wykraczających poza sytuacje określone w niniejszym artykule, zgodnie z jej prawem.

7. Strony uznają, że odzyskiwanie środków jest ważnym narzędziem naprawczym w każdym systemie kontroli subsydiów. Na wniosek jednej ze Stron Strony, w ramach Rady Partnerstwa, rozważają dodatkowe lub alternatywne mechanizmy odzyskiwania należności, jak również odpowiednie zmiany niniejszego artykułu. W ramach Rady Partnerstwa każda ze Stron może zaproponować zmiany, aby umożliwić różne ustalenia dotyczące ich odpowiednich mechanizmów odzyskiwania należności. Strona musi rozważyć propozycję przedstawioną przez drugą Stronę w dobrej wierze i wyrazić na nią zgodę, pod warunkiem że Strona ta uzna, że propozycja zawiera uzgodnienia, które stanowią co najmniej równie skuteczny środek odzyskiwania należności jak istniejące mechanizmy drugiej Strony. Rada Partnerstwa może wówczas wprowadzić odpowiednie zmiany do niniejszego artykułu⁵⁹.

⁵⁹ Strony odnotowują, że Zjednoczone Królestwo wdroży nowy system kontroli subsydiów po wejściu w życie niniejszej Umowy.

Artykuł 3.12: Środki zaradcze

1. Strona może przedstawić drugiej Stronie pisemny wniosek o informacje i konsultacje dotyczące subsydium, które uważa za powodujące znaczący negatywny wpływ na handel lub inwestycje między Stronami, lub istnieje poważne ryzyko, że będzie miało znaczący negatywny wpływ na handel lub inwestycje między Stronami. Strona składająca wniosek powinna podać w tym wniosku wszystkie istotne informacje umożliwiające Stronom znalezienie rozwiązania możliwego do zaakceptowania przez obie strony, w tym opis subsydium i wątpliwości Strony składającej wniosek dotyczące wpływu subsydium na handel lub inwestycje.

2. Nie później niż 30 dni od daty dostarczenia wniosku Strona wezwana przekazuje Stronie, która złożyła wniosek, pisemną odpowiedź zawierającą wymagane informacje i Strony rozpoczynają konsultacje, które uznaje się za zakończone 60 dni od daty dostarczenia tego wniosku, chyba że Strony postanowią inaczej. Takie konsultacje, w szczególności wszelkie informacje określone jako poufne oraz stanowiska, jakie Strony zajęły podczas konsultacji, są poufne i pozostają bez uszczerbku dla praw każdej ze Stron w dalszych postępowaniach.

3. Nie wcześniej niż 60 dni od daty dostarczenia wniosku, o którym mowa w ust. 1, Strona, która złożyła wniosek, może jednostronnie wprowadzić odpowiednie środki zaradcze, jeżeli istnieją dowody na to, że subsydium Strony, do której kierowany jest wniosek, ma lub istnieje poważne ryzyko, że będzie miało znaczący negatywny wpływ na handel lub inwestycje między Stronami.

4. Nie wcześniej niż 45 dni od daty dostarczenia wniosku, o którym mowa w ust. 1, Strona, która złożyła wniosek, powiadamia Stronę, do której kierowany jest wniosek, o środkach zaradczych, które zamierza podjąć zgodnie z ust. 3. Strona, która złożyła wniosek, dostarcza wszelkich istotnych informacji dotyczących środków, które zamierza podjąć, aby umożliwić Stronom znalezienie rozwiązania możliwego do zaakceptowania przez obie Strony. Strona, która złożyła wniosek, nie może wprowadzić tych środków zaradczych wcześniej niż 15 dni od daty przekazania Stronie, do której kierowany jest wniosek, powiadomienia o tych środkach.

5. Ocena Strony co do istnienia poważnego ryzyka istotnego negatywnego skutku opiera się na faktach, a nie tylko na zarzutach, przypuszczeniach lub odległych możliwościach. Zmiana okoliczności, które doprowadziłyby do wystąpienia sytuacji, w których subsydium powoduje taki istotny negatywny wpływ, musi być wyraźnie przewidywalna.

6. Ocena Strony dotycząca istnienia subsydium lub znaczącego negatywnego wpływu subsydium na handel lub inwestycje między Stronami opiera się na wiarygodnych dowodach, a nie jedynie na przypuszczeniach lub odległych możliwościach, i odnosi się do możliwych do zidentyfikowania towarów, usługodawców lub innych podmiotów gospodarczych, w tym, w stosownych przypadkach, w przypadku programów subsydiowania.

7. Rada Partnerstwa może prowadzić przykładowy wykaz tego, co mogłoby mieć znaczący negatywny wpływ na handel lub inwestycje między Stronami w rozumieniu ust. 1 i 3. Pozostaje to bez uszczerbku dla prawa Stron do wprowadzania środków zaradczych.

8. Środki zaradcze wprowadzane zgodnie z ust. 3 są ograniczone do tego, co jest absolutnie niezbędne i proporcjonalne w celu zaradzenia powstałemu znaczącemu negatywnemu wpływowi lub w celu zaradzenia poważnemu ryzyku wystąpienia takiego wpływu. W pierwszej kolejności stosuje się środki, które w najmniejszym stopniu zakłócają funkcjonowanie niniejszej Umowy.

9. W ciągu pięciu dni od daty wejścia w życie środków zaradczych, o których mowa w ust. 3, i bez uprzedniego odwołania się do konsultacji zgodnie z art. INST.13 [Konsultacje], powiadomiona

Strona może wystąpić, zgodnie z art. INST.14 [Postępowanie arbitrażowe] ust. 2, z wnioskiem o powołanie trybunału arbitrażowego w drodze pisemnego wniosku skierowanego do wzywającej Strony w celu podjęcia przez trybunał arbitrażowy decyzji, czy:

- (a) środek zaradczy wprowadzony przez Stronę, która złożyła wniosek, jest niezgodny z ust. 3 lub 8;
- (b) Strona, która złożyła wniosek, nie uczestniczyła w konsultacjach po tym, jak Strona, do której kierowany jest wniosek, dostarczyła żądanych informacji i wyraziła zgodę na przeprowadzenie takich konsultacji; lub
- (c) nie wprowadzono środka zaradczego lub nie powiadomiono o środku zaradczym zgodnie z terminami, o których mowa odpowiednio w ust. 3 lub 4.

Wniosek ten nie ma w odniesieniu do środków zaradczych skutku zawieszającego. Ponadto trybunał arbitrażowy nie ocenia stosowania przez Strony art. 3.4 [Zasady] i art. 3.5 [Subsydia zakazane i subsydia podlegające warunkom].

10. Trybunał arbitrażowy powołany w następstwie wniosku, o którym mowa w ust. 9, prowadzi postępowanie zgodnie z art. INST.34B [Szczególne procedury w zakresie środków zaradczych i przywracania równowagi] i wydaje ostateczne orzeczenie w terminie 30 dni od jego powołania.

11. W przypadku stwierdzenia naruszenia Strony przeciwnej Strona przeciwna, najpóźniej 30 dni od daty wydania orzeczenia trybunału arbitrażowego, powiadamia Stronę skarżącą o wszelkich środkach, które wprowadziła w celu wykonania tego orzeczenia.

12. Po stwierdzeniu naruszenia Strony przeciwnej w ramach procedury, o której mowa w ust. 10, Strona skarżąca może zwrócić się do trybunału arbitrażowego, w ciągu 30 dni od wydania orzeczenia, o ustalenie poziomu zawieszenia zobowiązań na mocy niniejszej Umowy lub umowy uzupełniającej nieprzekraczającego poziomu odpowiadającego zniweczeniu lub naruszeniu korzyści spowodowanemu zastosowaniem środków zaradczych, jeżeli uzna, że niezgodność środków zaradczych z ust. 3 lub 8 jest znacząca. We wniosku proponuje się poziom zawieszenia zobowiązań zgodnie z zasadami określonymi w art. INST.34C [Zawieszenie zobowiązań do celów art. LPFS.3.12 ust. 12 [Środki zaradcze], art. FISH.9 ust. 5 i art. FISH.14 ust. 6]. Strona skarżąca może zawiesić zobowiązania wynikające z niniejszej Umowy lub umowy uzupełniającej zgodnie z poziomem zawieszenia zobowiązań określonym przez trybunał arbitrażowy. Zawieszenia takiego nie stosuje się wcześniej niż 15 dni po wydaniu takiego orzeczenia.

13. Strona nie może powoływać się na porozumienie WTO ani na żadne inne porozumienie międzynarodowe, aby uniemożliwić drugiej Stronie wprowadzanie środków na podstawie niniejszego artykułu, również gdy środki te polegają na zawieszeniu zobowiązań wynikających z niniejszej Umowy lub umowy uzupełniającej.

14. Do celów oceny, czy wprowadzenie lub utrzymanie środków zaradczych w odniesieniu do przywozu tego samego produktu jest ograniczone do tego, co jest ściśle niezbędne lub proporcjonalne do celów niniejszego artykułu, Strona:

- a) uwzględni środki wyrównawcze stosowane lub utrzymywane zgodnie z art. GOODS.17 [Środki ochrony handlu] ust. 3 tytułu IV [Handel towarami]; oraz
- b) może uwzględnić środki antydumpingowe wprowadzone lub utrzymane zgodnie z art. GOODS.17 [Środki ochrony handlu] ust. 3 tytułu IV [Handel towarami].

15. Strona nie stosuje jednocześnie środka zaradczego na mocy niniejszego artykułu ani środka równoważącego na mocy art. 9.4 [Przywrócenie równowagi] w celu zaradzenia wpływowi na wymianę handlową lub inwestycje spowodowanemu bezpośrednio przez to subsydium.

16. Jeżeli Strona, przeciwko której przedsięwzięto środki zaradcze, nie złoży wniosku na podstawie ust. 9 niniejszego artykułu w terminie określonym w tym ustępie, Strona ta może wszcząć postępowanie arbitrażowe, o którym mowa w art. INST.14 [Postępowanie arbitrażowe], aby zakwestionować środek zaradczy z przyczyn określonych w ust. 9 niniejszego artykułu bez uprzedniego odwołania się do konsultacji zgodnie z art. INST.13 [Konsultacje]. Trybunał arbitrażowy rozpatruje sprawę jako sprawę pilną do celów art. INST.19 [Postępowania w trybie pilnym].

17. Do celów postępowania, o którym mowa w ust. 9 i 16, przy ocenie, czy środek zaradczy jest absolutnie niezbędny lub proporcjonalny, trybunał arbitrażowy należyście uwzględni zasady określone w ust. 5 i 6, jak również ust. 13, 14 i 15.

Artykuł 3.13: Rozstrzygnięcie sporów

1. Z zastrzeżeniem ust. 2 i 3, tytuł I [Rozstrzygnięcie sporów] części szóstej [Rozstrzygnięcie sporów i postanowienia horyzontalne] ma zastosowanie do sporów między Stronami dotyczących interpretacji i stosowania niniejszego rozdziału, z wyjątkiem art. 3.9 [Niezależny organ lub podmiot oraz współpraca] i 3.10 [Sądy i trybunały].

2. Trybunał arbitrażowy nie jest właściwy w sprawach:

(a) dotyczących indywidualnego subsydium, w tym tego, czy takie subsydium było zgodne z zasadami określonymi w art. 3.4 [Zasady] ust. 1, z wyjątkiem warunków określonych w art. 3.5 [Nieograniczone gwarancje państwa] ust. 2, ust. 3–5 [Ratowanie i restrukturyzacja], 8–11 [Subsydia wywozowe] i 12 [Subsydia zależne od wykorzystania produktów wewnętrznych]; oraz

(b) dotyczących określenia, czy środek zaradczy w celu odzyskania w rozumieniu art. 3.11 [Odzyskiwanie należności] został prawidłowo zastosowany w każdym indywidualnym przypadku.

3. Tytuł I [Rozstrzygnięcie sporów] części szóstej [Rozstrzygnięcie sporów i postanowienia horyzontalne] ma zastosowanie do art. 3.12 [Środki zaradcze] zgodnie z tym artykułem i art. INST.34B [Szczególne procedury w zakresie środków zaradczych i przywracania równowagi].

Rozdział czwarty: Przedsiębiorstwa państwowe, przedsiębiorstwa posiadające szczególne prawa lub przywileje oraz wyznaczeni monopolści

Artykuł 4.1: Definicje

1. Na potrzeby niniejszego rozdziału stosuje się następujące definicje:

(a) „Porozumienie” oznacza Porozumienie w sprawie oficjalnie wspieranych kredytów eksportowych, opracowane w ramach OECD lub kolejne porozumienie, bez względu na to, czy zostało opracowane w ramach OECD czy poza tą organizacją, przyjęte przez co najmniej 12 pierwotnych członków WTO będących jego uczestnikami na dzień 1 stycznia 1979 r.;

(b) „działalność handlowa” oznacza działalność, której rezultatem końcowym jest produkcja towaru lub świadczenie usługi, która ma być sprzedana na właściwym rynku w ilościach i po

cenach określonych przez przedsiębiorstwo na podstawie warunków podaży i popytu i które są podejmowane w celu osiągnięcia zysku; działalność podejmowana przez przedsiębiorstwo, które działa na zasadzie niedochodowości lub na zasadzie zwrotu kosztów, nie jest działalnością podejmowaną w celu osiągnięcia zysku;

- (c) „względy handlowe” oznaczają takie względy, jak: cena, jakość, dostępność, zbywalność, transport oraz inne warunki zakupu lub sprzedaży bądź inne czynniki, które w zwykłych warunkach zostałyby wzięte pod uwagę przy podejmowaniu decyzji handlowych przedsiębiorstwa prywatnego prowadzącego działalność zgodnie z zasadami gospodarki rynkowej obowiązującymi w odnośnej dziedzinie lub branży;
- (d) „podmiot objęty niniejszą Umową” oznacza:
 - (i) wyznaczonego monopolistę;
 - (ii) przedsiębiorstwo, któremu przyznano szczególne uprawnienia lub przywileje; lub
 - (iii) przedsiębiorstwo państwowe.
- (e) „wyznaczony monopolista” oznacza jednostkę, w tym konsorcjum lub agencję rządową, która na danym rynku na terytorium Strony została wyznaczona na wyłącznego dostawcę lub nabywcę określonych towarów lub usług; nie dotyczy to jednak jednostki, której przyznane zostało wyłączone prawo własności intelektualnej, wyłącznie ze względu na takie przyznanie. W tym kontekście „wyznaczać” oznacza ustanawiać monopol, udzielać nań zezwolenia bądź też rozszerzać jego zakres, tak aby objąć nim dodatkowy towar lub usługę;
- (f) „przedsiębiorstwo” oznacza przedsiębiorstwo zdefiniowane w art. SERVIN.1.2 [Definicje] lit. g).
- (g) „przedsiębiorstwo, któremu przyznano szczególne uprawnienia lub przywileje” oznacza każde przedsiębiorstwo publiczne lub prywatne, któremu Strona przyznała szczególne uprawnienia lub przywileje, zarówno pod względem prawnym, jak i faktycznym;
- (h) „usługa świadczona w związku z wykonywaniem władzy publicznej” oznacza usługę świadczoną w związku z wykonywaniem władzy publicznej zgodnie z definicją zawartą w GATS;
- (i) „szczególne uprawnienia lub przywileje” oznaczają uprawnienia lub przywileje, za sprawą których Strona wyznacza dwa przedsiębiorstwa lub więcej przedsiębiorstw albo ogranicza do dwóch lub większej liczby liczbę przedsiębiorstw, które stają się upoważnione do dostarczania towaru lub usługi, nie kierując się przy tym wyłącznie obiektywnymi, proporcjonalnymi i niedyskryminacyjnymi kryteriami, przez co znacząco ogranicza w ten sposób zdolność innych przedsiębiorstw do dostarczania tego samego towaru lub usługi na tym samym obszarze geograficznym lub tym samym rynku produktów na zasadniczo równoważnych warunkach;
- (j) „przedsiębiorstwo państwowe” oznacza przedsiębiorstwo, w którym Strona:
 - (i) posiada bezpośrednio ponad 50 % kapitału zakładowego;
 - (ii) kontroluje, bezpośrednio lub pośrednio, wykonywanie ponad 50 % praw głosu;
 - (iii) jest uprawniona do powoływania większości członków zarządu lub innego równoważnego organu zarządzającego lub

- (iv) jest uprawniona do sprawowania kontroli nad przedsiębiorstwem. Na potrzeby ustalenia kontroli uwzględnia się wszystkie istotne elementy prawne i faktyczne rozpatrywane w poszczególnych przypadkach.

Artykuł 4.2: Zakres

1. Niniejszy rozdział ma zastosowanie do podmiotów objętych niniejszą Umową – działających na wszystkich szczeblach administracji rządowej – prowadzących działalność handlową. Jeżeli podmiot objęty niniejszą Umową prowadzi zarówno działalność handlową, jak i niehandlową, niniejszy rozdział obejmuje jedynie działalność handlową.
2. Niniejszego rozdziału nie stosuje się do:
 - (a) podmiotów objętych niniejszą Umową, działających w charakterze podmiotów zamawiających, określonych w załącznikach 1–3 do dodatku 1 do GPA każdej ze Stron oraz w ust. 1 odpowiednich podsekcji każdej ze Stron w sekcji B2 ZAŁĄCZNIKA PPROC-1: ZAMÓWIENIA PUBLICZNE tytułu X [Zamówienia publiczne], prowadzących zamówienia objęte niniejszą Umową zgodnie z definicją w art. LPPROC.2 [Włączenie niektórych postanowień GPA i zamówień objętych niniejszą Umową] ust. 2 tytułu X [Zamówienia publiczne];
 - (b) usług świadczonych w związku z wykonywaniem władzy publicznej.
3. Niniejszy rozdział nie ma zastosowania do podmiotu objętego niniejszą Umową, jeżeli w którymkolwiek z poprzednich trzech kolejnych lat obrotowych roczny przychód uzyskany z działalności handlowej danego przedsiębiorstwa lub monopolisty wynosił mniej niż 100 mln specjalnych praw ciągnięcia.
4. Art. 4.5 [Niedyskryminacyjne traktowanie i względy komercyjne] nie ma zastosowania do świadczenia usług finansowych przez podmiot objęty niniejszą Umową na podstawie upoważnienia rządu, jeżeli takie świadczenie usług finansowych:
 - (a) wspiera wywóz lub przywóz, pod warunkiem że usługi te:
 - i. nie mają na celu wypierania finansowania komercyjnego lub
 - ii. są oferowane na warunkach nie bardziej korzystnych niż te, które można by uzyskać przy porównywalnych usługach finansowych na rynku komercyjnym lub
 - (b) wspiera inwestycje prywatne poza terytorium Strony, pod warunkiem że usługi te:
 - i. nie mają na celu wypierania finansowania komercyjnego lub
 - ii. są oferowane na warunkach nie bardziej korzystnych niż te, które można by uzyskać przy porównywalnych usługach finansowych na rynku komercyjnym lub
 - (c) jest oferowane na warunkach zgodnych z Porozumieniem, o ile świadczenie tych usług wchodzi w zakres Porozumienia.
5. Bez uszczerbku dla ust. 3 niniejszego artykułu art. 4.5 [Niedyskryminacyjne traktowanie i względy komercyjne] nie ma zastosowania do następujących sektorów: usług audiowizualnych

krajowego kabotażu morskiego⁶⁰; oraz żeglugi śródlądowej, jak określono w art. SERVIN 1.1 [Cel i zakres] ust. 5.

6. Art. 4.5 [Niedyskryminacja i względy komercyjne] nie ma zastosowania w zakresie, w jakim podmiot Strony objęty niniejszą Umową dokonuje zakupu lub sprzedaży towarów lub usług na podstawie:

- (a) jakichkolwiek istniejących środków niespełniających wymogów, które Strona utrzymuje, kontynuuje, przedłuża lub zmienia zgodnie z art. 2.7 SERVIN [Środki niespełniające wymogów i wyjątki] ust. 1 lub art. SERVIN.3.6 [Środki niespełniające wymogów] ust. 1, jak określono w jej dodatkach do ZAŁĄCZNIKÓW SERVIN-1 i SERVIN-2, stosownie do przypadku]; lub
- (b) jakichkolwiek środków niespełniających wymogów, które Strona przyjmuje lub utrzymuje w odniesieniu do sektorów, podsektorów lub działalności zgodnie z [art. 2.7 SERVIN [Środki niespełniające wymogów i wyjątki] ust. 2 lub art. SERVIN.3.6 [Środki niespełniające wymogów] ust. 2, jak określono w jej dodatkach do ZAŁĄCZNIKÓW SERVIN-1 i SERVIN-2], stosownie do przypadku.

Artykuł 4.3: Powiązania z Porozumieniem WTO

Strony potwierdzają swoje prawa i obowiązki wynikające z art. XVII ust. 1–3 GATT 1994, Uzgodnienia w sprawie interpretacji art. XVII GATT 1994, jak również z art. VIII ust. 1, 2 i 5 GATS.

Artykuł 4.4: Postanowienia ogólne

1. Bez uszczerbku dla praw i obowiązków każdej ze Stron wynikających z niniejszego rozdziału, żadne z postanowień niniejszego rozdziału nie uniemożliwia Stronie ustanowienia lub utrzymania podmiotu objętego niniejszą Umową.
2. Żadna ze Stron nie wymaga od podmiotu objętego niniejszą Umową działania w sposób niezgodny z niniejszym rozdziałem ani nie zachęca go do takiego działania.

Artykuł 4.5: Niedyskryminujące traktowanie oraz względy handlowe

1. Każda ze Stron zapewnia, aby każdy z jej podmiotów objętych niniejszą Umową, prowadząc działalność handlową:
 - (a) przy zakupie lub sprzedaży towaru lub usługi kierował się względami komercyjnymi, chyba że wypełnia on wszelkie warunki swoich obowiązków publicznych, które nie są niezgodne z lit. b) lub c);

⁶⁰ Krajowy kabotaż morski obejmuje: w odniesieniu do Unii, bez uszczerbku dla zakresu działalności, która może być uznana za kabotaż na mocy odnośnego ustawodawstwa krajowego, transport pasażerów lub towarów między portem lub punktem znajdującym się w państwie członkowskim Unii a innym portem lub punktem znajdującym się w tym samym państwie członkowskim Unii, w tym na jego szelfie kontynentalnym, zgodnie z Konwencją Narodów Zjednoczonych o prawie morza sporządzoną 10 grudnia 1982 r. w Montego Bay („Konwencja Narodów Zjednoczonych o prawie morza „), oraz ruch rozpoczynający się i kończący w tym samym porcie lub punkcie znajdującym się w państwie członkowskim Unii; w odniesieniu do Zjednoczonego Królestwa – transport pasażerów lub towarów między portem lub punktem znajdującym się w Zjednoczonym Królestwie a innym portem lub punktem znajdującym się w Zjednoczonym Królestwie, w tym na jego szelfie kontynentalnym, zgodnie z Konwencją Narodów Zjednoczonych o prawie morza, oraz ruch rozpoczynający się i kończący w tym samym porcie lub punkcie znajdującym się w Zjednoczonym Królestwie.

- (b) przy zakupie towaru lub usługi:
 - i. przyznawał towarowi dostarczanemu lub usłudze świadczonej przez przedsiębiorstwo drugiej Strony traktowanie nie mniej korzystne od tego, jakie przyznają podobnemu towarowi dostarczanemu lub usłudze świadczonej przez przedsiębiorstwa Strony oraz
 - ii. przyznawał towarowi dostarczanemu lub usłudze świadczonej przez przedsiębiorstwo będące przedsiębiorstwem objętym niniejszą Umową na terytorium Strony traktowanie nie mniej korzystne niż to, które przyznaje podobnemu towarowi dostarczanemu lub podobnej usłudze świadczonej przez przedsiębiorstwa Strony na właściwym rynku na terytorium Strony oraz
 - (c) przy sprzedaży towaru lub usługi:
 - i. przyznawał przedsiębiorstwu drugiej Strony traktowanie nie mniej korzystne od tego, jakie przyznaje przedsiębiorstwom Strony oraz
 - ii. przyznawał podmiotowi objętemu niniejszą Umową na terytorium Strony traktowanie nie mniej korzystne niż to, które przyznaje przedsiębiorstwom Strony na właściwym rynku na terytorium Strony⁶¹.
2. Lit. b) i c)* w ust. 1 nie uniemożliwiają podmiotowi objętemu niniejszą Umową:
- (a) nabywania lub dostarczania towarów lub usług na różnych warunkach, w tym dotyczących ceny, o ile te różne warunki podyktowane są względami komercyjnymi; lub
 - (b) odmowy nabywania lub dostarczania towarów lub usług, o ile taka odmowa podyktowana jest względami komercyjnymi.

Artykuł 4.6: Ramy regulacyjne

1. Każda ze Stron przestrzega odpowiednich norm międzynarodowych, w tym Wytycznych OECD dotyczących ładu korporacyjnego w przedsiębiorstwach państwowych i w jak najlepszy sposób je wykorzystuje.
2. Każda ze Stron zapewnia, aby każdy organ regulacyjny i każdy inny organ pełniący funkcję regulacyjną, który Strona ustanawia lub utrzymuje:
 - (a) był niezależny od wszelkich przedsiębiorstw regulowanych przez ten organ i nie ponosił przed nim odpowiedzialności; oraz
 - (b) w podobnych okolicznościach działał bezstronnie wobec wszystkich przedsiębiorstw podlegających regulacji tego organu, w tym podmiotów objętych niniejszą Umową; bezstronność, z jaką organ wykonuje swoje funkcje regulacyjne, ocenia się na podstawie ogólnego schematu działania lub praktyki tego organu.

⁶¹ Dla większej przejrzystości należy zaznaczyć, że niniejszy ustęp nie ma zastosowania w odniesieniu do zakupu lub sprzedaży udziałów, akcji lub innych form kapitału przez podmiot objęty niniejszą Umową w ramach kapitałowego uczestnictwa w innym przedsiębiorstwie.

W odniesieniu do sektorów, w których Strony uzgodniły w niniejszej Umowie szczególne zobowiązania odnoszące się do takiego organu, nadrzędne znaczenie mają odpowiednie postanowienia niniejszej Umowy.

3. Każda ze Stron stosuje swoje przepisy ustawowe i wykonawcze do podmiotów objętych niniejszą Umową w sposób spójny i niedyskryminacyjny.

Artykuł 4.7: Wymiana informacji

1. Strona, która ma podstawę sądzić, że na jej interesy objęte niniejszym rozdziałem negatywnie wpływa działalność gospodarcza podmiotu drugiej Strony mogą wystąpić do drugiej Strony na piśmie o udzielenie informacji na temat działalności gospodarczej tego podmiotu związanej z wykonywaniem przepisów niniejszego rozdziału zgodnie z ust. 2.

2. Strona wezwana do przekazania informacji dostarcza je, pod warunkiem że wniosek, o którym mowa w ust. 1, zawiera wyjaśnienie, w jaki sposób działalność podmiotu może wpływać na interesy Strony wnioskującej na mocy niniejszego rozdziału, a także określa, które z następujących kategorii informacji należy przekazać:

- (a) struktura własności i praw głosu w podmiocie, ze wskazaniem łącznego odsetka udziałów oraz odsetka praw głosu, które posiada łącznie Strona wezwana do przekazania informacji oraz jej podmioty objęte niniejszą Umową;
- (b) opis wszelkich akcji specjalnych, specjalnych praw głosu lub innych praw posiadanych przez Stronę wezwaną do przekazania informacji lub jej podmioty objęte niniejszą Umową, w zakresie, w jakim prawa te różnią się od praw inkorporowanych w ogólnych akcjach zwykłych tego podmiotu;
- (c) opis struktury organizacyjnej podmiotu i składu jego zarządu lub innego równoważnego organu;
- (d) opis departamentów rządowych lub organów publicznych, które regulują lub monitorują dany podmiot, opis wymogów sprawozdawczych nałożonych na ten podmiot przez te departamenty lub organy publiczne oraz prawa i praktyki tych departamentów lub organów publicznych w odniesieniu do powoływania, odwoływania lub wynagradzania kadry kierowniczej wyższego szczebla i członków zarządu lub innego równoważnego organu;
- (e) roczne przychody i aktywa ogółem podmiotu w ostatnim trzyletnim okresie, za który dostępne są informacje;
- (f) wszelkie zwolnienia, immunitety i powiązane środki, z których podmiot korzysta na mocy przepisów ustawowych i wykonawczych Strony wezwanej do przekazania informacji;
- (g) wszelkie dodatkowe informacje dotyczące podmiotu, które są publicznie dostępne, w tym roczne sprawozdania finansowe i audyty przeprowadzone przez osoby trzecie.

3. Postanowienia ust. 1 i 2 nie zobowiązują Strony do ujawnienia informacji poufnych, które byłoby niezgodne z jej przepisami ustawowymi i wykonawczymi, stanowiłyby przeszkodę w egzekwowaniu prawa lub byłoby w inny sposób sprzeczne z interesem publicznym lub stanowiłyby naruszenie uzasadnionych interesów handlowych konkretnych przedsiębiorstw.

4. Jeżeli informacje objęte wnioskiem nie są dostępne, Strona wezwana do przekazania informacji przedstawia Stronie wnioskującej na piśmie powody niedostępności informacji.

Rozdział piąty: Podatki

Artykuł 5.1: Dobre zarządzanie

Strony uznają zasady dobrego zarządzania w kwestiach podatkowych, w szczególności światowe normy w zakresie przejrzystości i wymiany informacji oraz uczciwej konkurencji podatkowej, i zobowiązują się do ich stosowania. Strony potwierdzają swoje poparcie dla planu działania OECD dotyczącego erozji bazy podatkowej i przenoszenia zysków (BEPS) i potwierdzają swoje zobowiązanie do wdrożenia minimalnych standardów OECD w zakresie przeciwdziałania erozji bazy podatkowej i przenoszeniu zysków. Strony promują dobre zarządzanie w kwestiach podatkowych, usprawniają współpracę międzynarodową w kwestiach podatkowych i ułatwiają pobór dochodów podatkowych.

Artykuł 5.2: Normy podatkowe

1. Strona nie osłabia ani nie obniża poziomu ochrony przewidzianego w jej przepisach obowiązujących na koniec okresu przejściowego w taki sposób, że byłby on poniżej poziomu przewidzianego w normach i zasadach uzgodnionych w ramach OECD na koniec okresu przejściowego w odniesieniu do:

- (a) wymiany – na żądanie, spontanicznie lub automatycznie – informacji na temat sprawozdań finansowych, interpretacji indywidualnych prawa podatkowego o wymiarze transgranicznym, sprawozdań według krajów między administracjami podatkowymi i potencjalnych transgranicznych uzgodnień z zakresu planowania podatkowego;
- (b) przepisów dotyczących ograniczonej możliwości odliczania odsetek, kontrolowanych spółek zagranicznych i rozbieżności w kwalifikacji struktur hybrydowych.

2. Strona nie osłabia ani nie obniża poziomu ochrony przewidzianego w jej przepisach obowiązujących na koniec okresu przejściowego w odniesieniu do publicznej sprawozdawczości w podziale na kraje dokonywanej przez instytucje kredytowe i firmy inwestycyjne z wyjątkiem małych i niepowiązanych wzajemnie firm inwestycyjnych.

Artykuł 5.3: Rozstrzyganie sporów

Niniejszy rozdział nie podlega rozstrzygnięciu sporów na podstawie tytułu I [Rozstrzyganie sporów] w części szóstej [Rozstrzyganie sporów i postanowienia horyzontalne].

Rozdział szósty: Standardy pracy i standardy społeczne

Artykuł 6.1: Definicja

1. Do celów niniejszej rozdziału pojęcie “poziomy ochrony pracy i ochrony socjalnej” oznacza ogólne poziomy ochrony zapewniane przez prawo i normy danej Strony⁶², w każdym z następujących obszarów:

⁶² Dla większej pewności należy zaznaczyć, że niniejszy rozdział i art. 9.4 [Środki równoważące] nie mają zastosowania do praw i norm Stron dotyczących zabezpieczenia społecznego i emerytur.

- (a) prawa podstawowe w pracy;
- (b) normy bezpieczeństwa i higieny pracy;
- (c) uczciwe warunki pracy i normy zatrudnienia;
- (d) prawa do informacji i konsultacji na poziomie przedsiębiorstwa; lub
- (e) restrukturyzacja przedsiębiorstw.

2. W odniesieniu do Unii pojęcie "poziomy ochrony pracy i ochrony socjalnej" oznacza poziomy ochrony pracy i ochrony socjalnej mające zastosowanie do wszystkich państw członkowskich Unii i dla nich wspólne.

Artykuł 6.2: Nieobniżanie poziomu ochrony

1. Strony potwierdzają prawo każdej ze Stron do ustalania polityki i priorytetów w dziedzinach objętych niniejszym rozdziałem, do określania poziomów ochrony pracy i ochrony socjalnej, jakie uzna za stosowne, oraz do przyjmowania lub dokonywania zmiany własnych przepisów i polityki w sposób zgodny z międzynarodowymi zobowiązaniami każdej ze Stron, w tym z tymi zawartymi w niniejszym rozdziale.

2. Strona nie osłabia ani nie obniża, w sposób wpływający na handel lub inwestycje, poziomów ochrony pracy i ochrony socjalnej poniżej poziomów obowiązujących na koniec okresu przejściowego, w tym poprzez nieskuteczne egzekwowanie przepisów i norm.

3. Strony uznają, że każda ze Stron zachowuje prawo do korzystania z rozsądnej swobody decyzyjnej i podejmowania w dobrej wierze decyzji dotyczących przydzielenia zasobów dotyczących egzekwowania przepisów prawa pracy w odniesieniu do innych przepisów prawa pracy, którym przypisano wyższe priorytety, pod warunkiem że korzystanie z tej swobody uznania oraz podejmowanie tych decyzji idzie w zgodzie z obowiązkami wynikającymi z niniejszego rozdziału.

4. Strony kontynuują starania na rzecz podnoszenia odpowiednich poziomów ochrony pracy i ochrony socjalnej, o których mowa w niniejszym rozdziale.

Artykuł 6.3: Egzekwowanie przepisów

Do celów egzekwowania przepisów, o którym mowa w [art. 6.2 [Nieobniżanie poziomu ochrony], każda ze Stron ustanawia i utrzymuje system skutecznego wewnętrznego egzekwowania przepisów, w szczególności skuteczny system inspekcji pracy zgodnie z międzynarodowymi zobowiązaniami Strony dotyczącymi warunków pracy i ochrony pracowników; zapewnia dostępność postępowań administracyjnych i sądowych umożliwiających organom publicznym i osobom fizycznym terminowe wszczynanie postępowań przeciwko naruszeniom standardów prawa pracy i standardów społecznych; oraz przewiduje dostateczne i skuteczne środki zaradcze, w tym środek tymczasowy jak również proporcjonalne i odstraszające sankcje. W ramach wewnętrznego wdrażania i wykonywania art. 6.2 [Nieobniżanie poziomu ochrony] każda ze Stron wykazuje poszanowanie dla roli i autonomii partnerów społecznych na poziomie krajowym, w stosownych przypadkach, zgodnie z mającymi zastosowanie przepisami i praktykami.

Artykuł 6.4: Rozstrzyganie sporów

1. Strony dokładają wszelkich starań, aby w drodze dialogu, konsultacji, wymiany informacji i współpracy rozwiązać wszelkie spory dotyczące stosowania niniejszego rozdziału.
2. Na zasadzie odstępstwa od tytułu I [Rozstrzyganie sporów] w części szóstej [Rozstrzyganie sporów i postanowienia horyzontalne] w przypadku sporu między Stronami w kwestii stosowania niniejszego rozdziału Stronom przysługuje wyłącznie możliwość skorzystania z procedur ustanowionych w art. 9.1 [Konsultacje], art. 9.2 [Zespół ekspertów] i art. 9.3 [Zespół ekspertów ds. obszarów niepodlegających obniżeniu poziomu ochrony] w niniejszym tytule.

Rozdział siódmy: Środowisko i klimat

Artykuł 7.1: Definicje

1. Do celów niniejszego rozdziału „poziomy ochrony środowiska” oznaczają poziomy ochrony przewidziane ogólnie w prawie Strony, których celem jest ochrona środowiska, w tym zapobieganie zagrożeniu dla życia lub zdrowia ludzkiego wynikającego z oddziaływania środowiskowego, w tym w każdym z następujących obszarów:
 - (a) emisje przemysłowe;
 - (b) emisje do atmosfery i jakość powietrza;
 - (c) ochrona przyrody i różnorodności biologicznej;
 - (d) gospodarowanie odpadami;
 - (e) ochrona i zachowanie środowiska wodnego;
 - (f) ochrona i zachowanie środowiska morskiego;
 - (g) ograniczanie i eliminowanie zagrożeń dla zdrowia ludzkiego lub dla środowiska, wynikających z produkcji, stosowania, uwalniania i usuwania substancji chemicznych i zapobieganie tym zagrożeniom; lub
 - (h) zarządzanie oddziaływaniem na środowisko wynikającym z produkcji rolnej lub produkcji żywności, w szczególności korzystania z antybiotyków i środków odkażających.
2. W przypadku Unii „poziomy ochrony środowiska” oznaczają poziomy ochrony środowiska obowiązujące wszystkie państwa członkowskie i wspólne dla nich.
3. Do celów niniejszego rozdziału „poziom ochrony klimatu” oznacza poziom ochrony odnoszący się do emisji lub eliminowania gazów cieplarnianych i wycofywania substancji zubażających warstwę ozonową. W odniesieniu do gazów cieplarnianych oznacza to:
 - (a) w przypadku Unii – obejmujący ogół gospodarki cel 40 % na 2030 r., włączając unijny system ustalania opłat za emisję gazów cieplarnianych;
 - (b) w przypadku Zjednoczonego Królestwa – udział Zjednoczonego Królestwa w obejmującym ogół gospodarki celu na 2030 r., włączając system Zjednoczonego Królestwa dotyczący ustalania opłat za emisję gazów cieplarnianych.

Artykuł 7.2: Nieobniżanie poziomu ochrony

1. Strony potwierdzają prawo każdej ze Stron do ustalania polityki i priorytetów w dziedzinach objętych niniejszym rozdziałem, do określania poziomów ochrony środowiska oraz poziomów ochrony klimatu, jakie uzna ona za stosowne, oraz do przyjmowania lub dokonywania zmiany własnych odpowiednich przepisów i polityki w sposób spójny z międzynarodowymi zobowiązaniami każdej ze Stron, w tym wynikającymi z niniejszego rozdziału.
2. Strona nie osłabia ani nie obniża, w sposób wpływający na handel lub inwestycje między Stronami, poziomów ochrony środowiska i poziomów ochrony klimatu poniżej poziomów obowiązujących na koniec okresu przejściowego, w tym poprzez nieskuteczne egzekwowanie przepisów prawa ochrony środowiska lub poziomu ochrony klimatu.
3. Strony uznają, że każda ze Stron zachowuje prawo do korzystania z rozsądnej swobody decyzyjnej i podejmowania w dobrej wierze decyzji dotyczących przydzielenia zasobów dotyczących egzekwowania przepisów prawa ochrony środowiska w odniesieniu do innych przepisów prawa ochrony środowiska lub strategii klimatycznych, którym przypisano wyższe priorytety, pod warunkiem że korzystanie z tej swobody uznania oraz podejmowanie tych decyzji idzie w zgodzie z obowiązkami wynikającymi z niniejszego rozdziału.
4. Na potrzeby niniejszego rozdziału, o ile w prawie ochrony środowiska Strony w dziedzinach określonych w art. 7.1 [Definicje] przewidziane są cele, cele te są uwzględnione w poziomach ochrony środowiska Strony istniejących na zakończenie okresu przejściowego. Cele te obejmują cele, których osiągnięcie przewidziano na dzień następujący po zakończeniu okresu przejściowego. Niniejszy ustęp ma zastosowanie również do substancji zubażających warstwę ozonową.
5. Strony kontynuują dążenie do podnoszenia swoich odpowiednich poziomów ochrony środowiska lub odpowiedniego poziomu ochrony klimatu, o których mowa w niniejszym rozdziale.

Artykuł 7.3: Ustalanie opłat za emisję dwutlenku węgla

1. Każda ze Stron posiada na dzień 1 stycznia 2021 r. skuteczny system ustalania opłat za emisję gazów cieplarnianych.
2. Każdy system obejmuje emisje gazów cieplarnianych z wytwarzania energii elektrycznej, wytwarzania energii cieplnej, przemysłu i lotnictwa.
3. Skuteczność odpowiednich systemów ustalania opłat za emisję gazów cieplarnianych Stron utrzymuje poziom ochrony przewidziany w art. 7.2 [Nieobniżanie poziomów ochrony]
4. W drodze odstępstwa od ust. 2 lotnictwo, jeżeli nie zostało dotąd uwzględnione, zostaje uwzględnione najpóźniej w ciągu dwóch lat. Zakres unijnego systemu ustalania opłat za emisję gazów cieplarnianych obejmuje loty rozpoczynające się z Europejskiego Obszaru Gospodarczego do Zjednoczonego Królestwa.
5. Każda ze Stron utrzymuje swój system ustalania opłat za emisję gazów cieplarnianych w zakresie, w jakim jest to skuteczne narzędzie dla każdej ze Stron w walce ze zmianą klimatu, i w każdym przypadku utrzymuje poziom ochrony przewidziany w art. 7.2 [Nieobniżanie poziomów ochrony]
6. Strony współpracują przy ustalaniu opłat za emisję gazów cieplarnianych. Poważnie rozważają powiązanie swoich odpowiednich systemów ustalania opłat za emisję gazów

cieplarnianych w sposób, który utrzymuje integralność tych systemów i zapewnia możliwość zwiększenia ich skuteczności.

Artykuł 7.4: Zasady dotyczące środowiska i klimatu

1. Mając na uwadze fakt, że Unia i Zjednoczone Królestwo mają wspólną biosferę w odniesieniu do zanieczyszczenia transgranicznego, każda ze Stron zobowiązuje się do przestrzegania zasad uznanych na poziomie międzynarodowym, do których się zobowiązała, takich jak Deklaracja z Rio w sprawie środowiska i rozwoju przyjęta 14 czerwca 1992 r. w Rio de Janeiro („Deklaracja z Rio w sprawie środowiska i rozwoju z 1992 r.”), a także zawartych w wielostronnych umowach środowiskowych, w tym Ramowej konwencji ONZ w sprawie zmian klimatu i Konwencji o różnorodności biologicznej sporządzonej 9 maja 1992 r. w Nowym Jorku („UNFCCC”) oraz Konwencji o różnorodności biologicznej sporządzonej 5 czerwca 1992 r. w Rio de Janeiro („Konwencja o różnorodności biologicznej”), w szczególności:

- (a) zasadę uwzględnienia ochrony środowiska przy kształtowaniu polityki, w tym poprzez ocenę skutków;
- (b) zasadę działania zapobiegawczego służącego zapobieżeniu szkodom w środowisku;
- (c) zasadę ostrożnego zarządzania zasobami, o której mowa w art. 1.2 ust. 2 [Prawo do wprowadzania regulacji, zasada ostrożnego zarządzania zasobami oraz informacje naukowe i techniczne];
- (d) zasadę naprawiania szkody w środowisku w pierwszym rzędzie u źródła; oraz
- (e) zasadę „zanieczyszczający płaci”.

2. Strony potwierdzają swoje odpowiednie zobowiązania do stosowania procedur służących ocenie prawdopodobnego wpływu proponowanego działania na środowisko, a w sytuacji gdy określone projekty, plany i programy mają z dużym prawdopodobieństwem istotny wpływ na środowisko, w tym zdrowie, do uwzględnienia – stosownie do przypadku – oceny oddziaływania środowiskowego lub strategicznej oceny oddziaływania na środowisko.

3. Procedury te obejmują, stosownie do przypadku i zgodnie z przepisami Strony, ustalenie zakresu sprawozdania dotyczącego środowiska i jego przygotowania, zapewnienie udziału społeczeństwa i przeprowadzenie konsultacji oraz uwzględnienie sprawozdania dotyczącego środowiska i wyników udziału społeczeństwa i konsultacji w zaakceptowanym projekcie lub przyjętym planie lub programie.

Artykuł 7.5: Egzekwowanie przepisów

1. Do celów egzekwowania, o którym mowa w [art. 7.2 [Nieobniżanie poziomów ochrony], każda ze Stron zgodnie ze swoimi przepisami zapewni, aby:

- (a) krajowe organy właściwe do egzekwowania przepisów w dziedzinie środowiska i klimatu należyście uwzględniły zarzucane naruszenia takich przepisów, o których powezmą wiedzę. organy te dysponują odpowiednimi i skutecznymi środkami zaradczymi, w tym środkami służącymi zabezpieczeniu roszczeń, jak również – w stosownych przypadkach – proporcjonalnymi i odstraszającymi sankcjami; oraz

- (b) osoby fizyczne lub prawne posiadające dostateczny interes w podjęciu działań prawnych przeciwko naruszeniom takich przepisów oraz dochodzeniu skutecznych środków naprawczych, w tym zabezpieczenia roszczeń, miały dostęp do krajowych postępowań administracyjnych lub sądowych, a postępowania te nie są w sposób zaporowy kosztowne i są prowadzone w sposób uczciwy, sprawiedliwy i przejrzysty.

Artykuł 7.6: Współpraca w zakresie monitorowania i egzekwowania

Strony zapewniają, aby Komisja Europejska i organy nadzorcze Zjednoczonego Królestwa regularnie spotykały się i współpracowały w zakresie skutecznego monitorowania i egzekwowania przepisów dotyczących środowiska i klimatu, o którym mowa w art. 7.2 [Nieobniżanie poziomów ochrony].

Artykuł 7.7: Rozstrzyganie sporów

1. Strony dokładają wszelkich starań, aby w drodze dialogu, konsultacji, wymiany informacji i współpracy rozwiązać wszelkie spory dotyczące stosowania niniejszego rozdziału.
2. Na zasadzie odstępstwa od tytułu I części szóstej [Rozstrzyganie sporów i postanowienia horyzontalne] w przypadku sporu między Stronami w kwestii stosowania niniejszego rozdziału Stronom przysługuje wyłącznie możliwość skorzystania z procedur ustanowionych w art. 9.1 [Konsultacje], art. 9.2 [Zespół ekspertów] i art. 9.3 [Zespół ekspertów ds. obszarów niepodlegających obniżeniu poziomu ochrony] w niniejszym tytule.

Rozdział ósmy: Inne instrumenty na rzecz handlu i zrównoważonego rozwoju

Artykuł 8.1: Kontekst i cele

1. Strony przypominają Agendę 21 i Deklarację z Rio w sprawie środowiska i rozwoju z 1992 r., plan realizacji przyjęty podczas Światowego Szczytu Zrównoważonego Rozwoju w Johannesburgu w 2002 r., deklarację Międzynarodowej Organizacji Pracy (MOP) dotyczącą sprawiedliwości społecznej na rzecz uczciwej globalizacji przyjętą przez Międzynarodową Konferencję Pracy podczas jej 97. sesji, która odbyła się w Genewie w dniu 10 czerwca 2008 r. („deklaracja MOP dotycząca sprawiedliwości społecznej na rzecz uczciwej globalizacji z 2008 r.”), dokument końcowy konferencji ONZ na temat zrównoważonego rozwoju z 2012 r. zatytułowany „Przyszłość, jakiej chcemy”, zatwierdzony przez Zgromadzenie Ogólne ONZ w rezolucji 66/288 przyjętej w dniu 27 lipca 2012 r., a także Agendę na rzecz zrównoważonego rozwoju 2030 przyjętą w rezolucji Zgromadzenia Ogólnego nr 70/1 z dnia 25 września 2015 r. oraz jej cele zrównoważonego rozwoju.
2. W związku z ust. 1 celem niniejszego rozdziału jest zwiększenie włączenia zrównoważonego rozwoju, w szczególności jego wymiaru związanego z pracą i środowiskiem, do stosunków handlowych i inwestycyjnych Stron, a w tym względzie uzupełnienie zobowiązań Stron wynikających z rozdziału 6 [Standardy pracy i standardy społeczne] i rozdziału 7 [Środowisko i klimat].

Artykuł 8.2: Przejrzystość

1. Strony podkreślają znaczenie zapewnienia przejrzystości jako niezbędnego elementu promowania udziału społeczeństwa i podawania informacji do wiadomości publicznej w kontekście niniejszego rozdziału. Zgodnie z przepisami ustawowymi i wykonawczymi Stron postanowienia niniejszego rozdziału, rozdziału IX [Przejrzystość] i rozdziału X [Dobre praktyki regulacyjne], każda ze Stron:

- (a) zapewnia, aby wszelkie środki o zasięgu ogólnym służące realizacji celów niniejszego rozdziału były stosowane w sposób przejrzysty, w tym poprzez zapewnienie opinii publicznej rozsądnych możliwości i dostatecznego czasu na przedstawienie uwag, jak również poprzez publikowanie takich środków;
- (b) zapewnia ogółowi społeczeństwa dostęp do właściwych informacji o środowisku będących w posiadaniu organów publicznych lub przeznaczonych dla tych organów, jak również zapewnia aktywne rozpowszechnianie tych informacji wśród ogółu społeczeństwa drogą elektroniczną;
- (c) zachęca do debaty publicznej z podmiotami niepaństwowymi w kwestii opracowywania i definiowania polityki, która może prowadzić do przyjęcia przez ich organy publiczne przepisów istotnych dla niniejszego rozdziału; w odniesieniu do środowiska obejmuje to udział społeczeństwa w projektach, planach i programach; oraz
- (d) promuje świadomość społeczną na temat przepisów i norm istotnych dla niniejszego rozdziału, jak również procedur egzekwowania i zgodności z przepisami, poprzez podejmowanie działań na rzecz pogłębiania wiedzy społeczeństwa i zrozumienia; w odniesieniu do prawa i norm pracy obejmuje to pracowników, pracodawców i ich przedstawicieli.

Artykuł 8.3: Wielostronne normy i porozumienia dotyczące pracy

1. Strony potwierdzają swoje zobowiązanie do promowania rozwoju handlu międzynarodowego w sposób sprzyjający godnej pracy dla wszystkich, zgodnie z deklaracją MOP dotyczącą sprawiedliwości społecznej na rzecz uczciwej globalizacji z 2008 r.
2. Zgodnie z konstytucją MOP i deklaracją MOP dotyczącą podstawowych zasad i praw w pracy oraz działań uzupełniających, przyjętą 18 czerwca 1998 r. przez Międzynarodową Konferencję Pracy podczas 86. sesji, każda ze Stron zobowiązuje się do przestrzegania, propagowania i skutecznego wdrażania uznanych na szczeblu międzynarodowym podstawowych standardów pracy określonych w podstawowych konwencjach MOP, którymi są:
 - (a) wolność zrzeszania się i skuteczne uznanie prawa do rokowań zbiorowych;
 - (b) eliminacja wszystkich form pracy przymusowej lub obowiązkowej;
 - (c) skuteczne zniesienie pracy dzieci oraz
 - (d) zniesienie dyskryminacji w odniesieniu do zatrudnienia i zawodu.
3. Strony podejmują stałe i nieustające wysiłki na rzecz ratyfikowania podstawowych konwencji MOP, jeżeli jeszcze tego nie uczyniły.
4. Strony regularnie i w stosownych przypadkach wymieniają informacje na temat sytuacji i postępów państw członkowskich i Zjednoczonego Królestwa w odniesieniu do ratyfikacji konwencji lub protokołów MOP sklasyfikowanych jako aktualne przez MOP oraz innych istotnych instrumentów międzynarodowych.
5. Każda ze Stron zobowiązuje się do wdrażania wszystkich konwencji MOP ratyfikowanych odpowiednio przez Zjednoczone Królestwo i państwa członkowskie Unii oraz różne postanowienia

Europejskiej karty społecznej, które – jako członkowie Rady Europy – państwa członkowskie Unii i Zjednoczone Królestwo przyjęły odpowiednio⁶³.

6. Każda ze Stron nadal propaguje poprzez swoje przepisy i praktyki program godnej pracy MOP określony w deklaracji MOP dotyczącej sprawiedliwości społecznej na rzecz uczciwej globalizacji z 2008 r. („program godnej pracy MOP”) oraz zgodnie z odpowiednimi konwencjami MOP i innymi międzynarodowymi zobowiązaniami, w szczególności w odniesieniu do:

- (a) godziwych warunków pracy dla wszystkich, między innymi w odniesieniu do płacy i wynagrodzenia, godzin pracy, urlopu macierzyńskiego i innych warunków pracy;
- (b) bezpieczeństwa i higieny pracy, w tym zapobiegania urazom lub chorobom zawodowym oraz odszkodowań z tytułu takich urazów lub chorób; oraz
- (c) niedyskryminacji w zakresie warunków pracy, w tym w odniesieniu do pracowników migrujących.

7. Każda ze Stron chroni i propaguje dialog społeczny w sprawach dotyczących pracy między pracownikami a pracodawcami oraz ich odpowiednimi organizacjami, a także z właściwymi organami rządowymi.

8. Strony, w stosownych przypadkach, współpracują w związanych z handlem kwestiach polityki i środków dotyczących pracy, w tym na forach wielostronnych, takich jak MOP. Taka współpraca może obejmować, między innymi:

- (a) związane z handlem aspekty wdrażania podstawowych, priorytetowych i innych aktualnych konwencji MOP;
- (b) związane z handlem aspekty programu godnej pracy MOP, w tym wzajemne powiązania między handlem a pełnym i produktywnym zatrudnieniem, dostosowanie rynku pracy, podstawowe standardy pracy, godną pracę w globalnych łańcuchach dostaw, ochronę socjalną i włączenie społeczne, dialog społeczny i równość płci;
- (c) oddziaływanie prawa i standardów pracy na handel i inwestycje lub oddziaływanie prawa handlowego i inwestycyjnego na pracę;
- (d) dialog i udostępnianie informacji na temat przepisów prawa pracy w kontekście ich odpowiednich umów handlowych i ich wdrażania oraz
- (e) wszelkie inne formy współpracy uznane za odpowiednie.

9. Podczas określania obszarów współpracy i podejmowania wspólnych działań Strony uwzględniają wszelkie opinie przedstawione przez przedstawicieli pracowników, pracodawców i organizacji społeczeństwa obywatelskiego.

⁶³ Każda ze Stron zachowuje prawo do określania swoich priorytetów, polityk i przydziału zasobów w ramach skutecznego wdrożenia konwencji MOP i odpowiednich postanowień Europejskiej karty społecznej w sposób zgodny z jej międzynarodowymi zobowiązaniami, w tym zobowiązaniami wynikającymi z niniejszego tytułu Rada Europy ustanowiona w 1949 r. przyjęła Europejską kartę społeczną w 1961 r., a jej zmian dokonano w 1996 r. Wszystkie państwa członkowskie ratyfikowały Europejską kartę społeczną w jej pierwotnej lub zmienionej wersji. W przypadku Zjednoczonego Królestwa odniesienie do Europejskiej karty społecznej w ust. 5 oznacza odniesienie do pierwotnej wersji z 1961 r.

Artykuł 8.4: Wielostronne umowy środowiskowe

1. Strony uznają znaczenie Zgromadzenia ONZ ds. Ochrony Środowiska (UNEA) Programu Narodów Zjednoczonych ds. Ochrony Środowiska (UNEP) oraz wielostronnych norm i umów środowiskowych jako odpowiedzi społeczności międzynarodowej na globalne lub regionalne wyzwania środowiskowe, a także podkreślają potrzebę zwiększenia wzajemnego wsparcia między polityką handlową a polityką ochrony środowiska, postanowieniami i środkami.
2. W świetle ust. 1 każda ze Stron zobowiązuje się do skutecznego wdrażania wielostronnych umów środowiskowych, protokołów i zmian, które ratyfikowała, w swoich przepisach i praktykach.
3. Strony w stosownych przypadkach prowadzą regularną wymianę informacji w zakresie:
 - (a) swojej odpowiedniej sytuacji co do ratyfikowania i wdrażania wielostronnych umów środowiskowych, w tym ich protokołów i zmian do nich;
 - (b) bieżących negocjacji dotyczących nowych wielostronnych umów środowiskowych oraz
 - (c) opinii każdej ze Stron w kwestii stania się stroną dodatkowych wielostronnych umów środowiskowych.
4. Strony potwierdzają prawo każdej ze Stron do przyjmowania lub utrzymywania środków służących realizacji celów wielostronnych umów środowiskowych, których jest stroną. Strony przypominają, że środki przyjęte lub egzekwowane w celu wdrożenia takich wielostronnych umów środowiskowych mogą być uzasadnione na podstawie tytułu XII [Wyjątki] art. EXC.1 [Wyjątki o charakterze ogólnym].
5. Strony współpracują w zakresie związanych z handlem aspektów polityki i środków ochrony środowiska, w tym na forach międzynarodowych, między innymi – w stosownych przypadkach – w ramach Forum Politycznego Wysokiego Szczebla ONZ na Temat Zrównoważonego Rozwoju, ONZ ds. Środowiska, UNEA, wielostronnych umów środowiskowych, Organizacji Międzynarodowego Lotnictwa Cywilnego (ICAO) lub WTO. Taka współpraca może obejmować, między innymi:
 - (a) inicjatywy na rzecz zrównoważonej produkcji i konsumpcji, w tym inicjatywy mające na celu promowanie gospodarki o obiegu zamkniętym oraz zielonego wzrostu i ograniczania zanieczyszczenia;
 - (b) inicjatywy na rzecz promowania towarów i usług w zakresie ochrony środowiska naturalnego, w tym poprzez zajęcie się powiązаныmi barierami taryfowymi i pozataryfowymi;
 - (c) oddziaływanie prawa ochrony środowiska i norm w tym zakresie na handel i inwestycje; lub oddziaływanie prawa handlowego i inwestycyjnego na środowisko;
 - (d) wdrożenie załącznika 16 do Konwencji o międzynarodowym lotnictwie cywilnym sporządzonej w Chicago 7 grudnia 1944 r. i innych środków służących zmniejszeniu wpływu lotnictwa na środowisko, w tym w obszarze zarządzania ruchem lotniczym oraz
 - (e) inne związane z handlem aspekty wielostronnych umów środowiskowych, w tym protokołów do nich, zmian i wdrażania.
6. Dalsza współpraca zgodnie z ust.5 może obejmować wymianę techniczną, wymianę informacji i najlepszych praktyk, projekty badawcze, analizy, sprawozdania, konferencje i warsztaty.

7. Strony wezmą pod uwagę poglądy lub wkład społeczeństwa i zainteresowanych stron przy określaniu i realizacji swoich działań w zakresie współpracy, a w stosownych przypadkach mogą bardziej zaangażować takie zainteresowane strony w te działania.

Artykuł 8.5: Handel i zmiany klimatyczne

1. Strony uznają znaczenie podjęcia pilnych działań w celu przeciwdziałania zmianie klimatu i jej skutkom, a także rolę handlu i inwestycji w realizacji tego celu, w zgodności z UNFCCC, celami porozumienia paryskiego przyjętego 12 grudnia 2015 r. w Paryżu przez Konferencję Stron Ramowej konwencji Narodów Zjednoczonych w sprawie zmian klimatu na jej 21. sesji („porozumienie paryskie”), a także z innymi wielostronnymi umowami środowiskowymi i instrumentami wielostronnymi w dziedzinie zmiany klimatu.

2. W świetle ust. 1 każda ze Stron:

- (a) zobowiązuje się do skutecznego wdrażania UNFCCC oraz przyjętego na jej podstawie porozumienia paryskiego, którego jednym z głównych celów jest wzmocnienie globalnej reakcji na zmianę klimatu i utrzymanie wzrostu średniej temperatury na świecie znacznie poniżej 2 °C w stosunku do poziomu sprzed epoki przemysłowej oraz kontynuowanie działań na rzecz ograniczenia wzrostu temperatury do 1,5 °C powyżej poziomów sprzed epoki przemysłowej;
- (b) promuje wzajemne wspieranie polityki i środków w zakresie handlu i klimatu, przyczyniając się w ten sposób do przejścia na gospodarkę niskoemisyjną i zasobooszczędną i do rozwoju odpornego na zmianę klimatu;
- (c) ułatwia usuwanie przeszkód w handlu i inwestycjach w towary i usługi o szczególnym znaczeniu dla łagodzenia zmiany klimatu i przystosowywania się do niej, takie jak energia ze źródeł odnawialnych, energooszczędne produkty i usługi, na przykład przez usuwanie barier taryfowych i pozataryfowych lub przez przyjęcie ram polityki sprzyjających wdrażaniu najlepszych dostępnych rozwiązań.

3. Strony współpracują w celu zacieśnienia współpracy w zakresie związanych z handlem aspektów polityki i środków ochrony środowiska, w stosownych przypadkach na szczeblu dwustronnym, regionalnym i na forach międzynarodowych, w tym w ramach UNFCCC, WTO, Protokołu montrealskiego w sprawie substancji zubożających warstwę ozonową sporządzonego 26 sierpnia 1987 w Montrealu („Protokół montrealski”), Międzynarodowej Organizacji Morskiej (IMO) oraz Organizacji Międzynarodowego Lotnictwa Cywilnego (ICAO). Taka współpraca może obejmować, między innymi:

- (a) dialog polityczny i współpracę w zakresie wdrażania porozumienia paryskiego, np. w zakresie środków promowania odporności na zmianę klimatu, energii odnawialnej, technologii niskoemisyjnych, efektywności energetycznej, zrównoważonego transportu, zrównoważonego i odpornego na zmianę klimatu rozwoju infrastruktury, monitorowania emisji, międzynarodowych rynków emisji dwutlenku węgla;
- (b) wspieranie opracowywania i przyjmowania przez IMO ambitnych i skutecznych środków na rzecz ograniczenia emisji gazów cieplarnianych, które mają zostać wdrożone przez statki uczestniczące w handlu międzynarodowym;
- (c) wspieranie opracowywania i przyjmowania przez ICAO ambitnych i skutecznych środków na rzecz ograniczania emisji gazów cieplarnianych;

- (d) wspieranie ambitnego wycofywania substancji zubożających warstwę ozonową i wycofywania wodorofluorowęglowodorów na mocy Protokołu montrealskiego poprzez środki kontroli ich produkcji, konsumpcji i handlu nimi; wprowadzenie przyjaznych dla środowiska alternatyw dla nich; aktualizację norm bezpieczeństwa i innych odpowiednich norm, jak również zwalczanie nielegalnego handlu substancjami regulowanymi protokołem montrealskim.

Artykuł 8.6: Handel i różnorodność biologiczna

1. Strony uznają znaczenie zachowania i zrównoważonego wykorzystywania różnorodności biologicznej oraz roli handlu w realizacji tych celów, w tym poprzez promowanie zrównoważonego handlu lub kontrolowanie lub ograniczanie handlu gatunkami zagrożonymi, zgodnie z odpowiednimi wielostronnymi umowami środowiskowymi, których są stronami, oraz z decyzjami przyjętymi na ich podstawie, w szczególności z Konwencją o różnorodności biologicznej i jej protokołami oraz Konwencją o międzynarodowym handlu dzikimi zwierzętami i roślinami gatunków zagrożonych wyginięciem sporządzoną 3 marca 1973 r. w Waszyngtonie („CITIES”).

2. W świetle ust. 1 każda ze Stron:

- (a) wdraża, w stosownych przypadkach, skuteczne środki zwalczania nielegalnego handlu dziką fauną i florą, w tym w odniesieniu do państw trzecich;
- (b) promuje wykorzystanie Konwencji o międzynarodowym handlu dzikimi zwierzętami i roślinami gatunków zagrożonych wyginięciem jako instrumentu ochrony różnorodności biologicznej i zrównoważonego zarządzania nią, w tym poprzez włączenie gatunków zwierząt i roślin do załączników do Konwencji o międzynarodowym handlu dzikimi zwierzętami i roślinami gatunków zagrożonych, gdy stan ochrony tych gatunków uznaje się za zagrożony ze względu na handel międzynarodowy;
- (c) zachęca do handlu produktami pochodzącymi ze zrównoważonego wykorzystania zasobów biologicznych i przyczyniającymi się do ochrony różnorodności biologicznej;
- (d) podejmuje w dalszym ciągu działania na rzecz ochrony różnorodności biologicznej, gdy jest ona przedmiotem presji związanej z handlem i inwestycjami, w szczególności poprzez środki zapobiegające rozprzestrzenianiu się inwazyjnych gatunków obcych.

3. Strony, w stosownych przypadkach, współpracują w związanych z handlem kwestiach istotnych dla niniejszego artykułu, w tym na forach wielostronnych, takich jak CITIES i Konwencja o różnorodności biologicznej. Taka współpraca może obejmować, między innymi: handel dziką fauną i florą i produktami opartymi na zasobach naturalnych, wycenę i ocenę ekosystemów i powiązanych usług, dostęp do zasobów genetycznych oraz sprawiedliwy i równy podział korzyści wynikających z ich wykorzystania zgodnie z protokołem o dostępie do zasobów genetycznych oraz sprawiedliwym i równym podziale korzyści wynikających z wykorzystania tych zasobów, dołączonym do Konwencji o różnorodności biologicznej, przyjętym w Nagoi 29 października 2010 r.

Artykuł 8.7: Handel i lasy

1. Strony uznają znaczenie ochrony lasów i zrównoważonej gospodarki leśnej dla zapewnienia funkcji środowiskowych oraz możliwości gospodarczych i społecznych dla obecnych i przyszłych pokoleń, a także rolę handlu w realizacji tego celu.

2. W świetle ust. 1 i w sposób zgodny ze swoimi zobowiązaniami międzynarodowymi, każda ze Stron:

- (a) kontynuuje, w stosownych przypadkach, wdrażanie środków zwalczania nielegalnego pozyskiwania drewna i powiązanego z tym handlu, w tym w odniesieniu do państw trzecich, oraz promowania handlu legalnie pozyskanymi produktami leśnymi;
 - (b) promuje ochronę lasów i zrównoważoną gospodarkę leśną oraz handel drewnem i produktami z drewna pozyskanymi zgodnie z prawem kraju pozyskania oraz z lasów zarządzanych w sposób zrównoważony; oraz
 - (c) wymienia się z drugą Stroną informacjami dotyczącymi związanych z handlem inicjatyw w zakresie zrównoważonej gospodarki leśnej, zarządzania lasami i ochrony pokrywy leśnej oraz współpracuje w celu zmaksymalizowania wpływu i wzajemnego wspierania się odpowiednich strategii będących przedmiotem wspólnego zainteresowania.
3. Strony działają wspólnie w celu zacieśnienia współpracy w zakresie związanych z handlem aspektów zrównoważonej gospodarki leśnej, ochrony pokrywy leśnej i nielegalnego pozyskiwania drewna, w tym – w stosownych przypadkach – na forach wielostronnych.

Artykuł 8.8: Handel i zrównoważone gospodarowanie żywymi zasobami morza i akwakulturą

1. Strony uznają znaczenie ochrony żywych zasobów morza i ekosystemów morskich i zrównoważonej gospodarki nimi, jak również promowania odpowiedzialnej i zrównoważonej akwakultury, a także rolę handlu w realizacji tych celów.
2. W świetle ust. 1 każda ze Stron:
- (a) zobowiązuje się do działania spójnie i zgodnie z odpowiednimi w stosownych przypadkach umowami ONZ i Organizacji ds. Wyżywienia i Rolnictwa („FAO”), Konwencją Narodów Zjednoczonych o prawie morza, Porozumieniem w sprawie wykonania postanowień Konwencji Narodów Zjednoczonych o prawie morza z dnia 10 grudnia 1982 roku, odnoszących się do ochrony międzystrefowych zasobów rybnych i zasobów rybnych masowo migrujących i zarządzania nimi sporządzonym 4 sierpnia 1995 r. w Nowym Jorku, Porozumieniem FAO o wspieraniu przestrzegania przez statki rybackie międzynarodowych środków ochrony i zarządzania na pełnym morzu sporządzonym 24 listopada 1993 r. w Rzymie, Kodeksem odpowiedzialnego rybołówstwa FAO oraz Umową FAO o środkach stosowanych przez państwo portu w celu zapobiegania nielegalnym, nieraportowanym i nieuregulowanym połowom oraz ich powstrzymywaniu i eliminowaniu zatwierdzoną 22 listopada 2009 r. w Rzymie na 36. sesji konferencji FAO, oraz uczestniczyć w inicjatywie FAO dotyczącej globalnych rejestrów statków rybackich, statków do transportu chłodniczego i statków zaopatrujących;
 - (b) promuje zrównoważone rybołówstwo i dobre zarządzanie rybołówstwem poprzez aktywne uczestnictwo w pracach odpowiednich organizacji lub organów międzynarodowych, których jest członkiem obserwatorem lub współpracującą stroną niebędącą umawiającą się stroną, w tym w pracach regionalnych organizacji ds. zarządzania rybołówstwem (RFMO), w stosownych przypadkach w drodze skutecznego monitorowania, kontrolowania lub egzekwowania rezolucji, zaleceń lub środków regionalnych organizacji ds. zarządzania rybołówstwem; wdrażanie dokumentacji połowowej i systemów certyfikacji oraz środki stosowane przez państwo portu;
 - (c) przyjmuje i utrzymuje swoje odpowiednie skuteczne narzędzia służące zwalczaniu połowów NNN, w tym środki służące wykluczaniu produktów połowów NNN z przepływów handlowych oraz podejmuje współpracę w tym celu;

(d) promuje rozwój zrównoważonej i odpowiedzialnej akwakultury, w tym w stosownych przypadkach w odniesieniu do realizacji celów i zasad zawartych w Kodeksie odpowiedzialnego rybołówstwa FAO.

3. Strony współpracują w zakresie ochrony i związanych z handlem aspektów polityki i środków w zakresie rybołówstwa i akwakultury, w tym – w stosownych przypadkach – w ramach WTO, regionalnych organizacji ds. rybołówstwa i innych forów wielostronnych, w celu promowania zrównoważonych praktyk w zakresie rybołówstwa i akwakultury oraz handlu produktami rybnymi pochodzącymi z działań w dziedzinie rybołówstwa i akwakultury zarządzanych w sposób zrównoważony.

4. Artykuł ten pozostaje bez uszczerbku dla postanowień tytułu V [Rybołówstwo] w części drugiej.

Artykuł 8.9: Handel i inwestycje wspierające zrównoważony rozwój

1. Strony potwierdzają swoje zobowiązanie do zwiększenia wkładu handlu i inwestycji w osiągnięcie celu zrównoważonego rozwoju w wymiarze gospodarczym, społecznym i środowiskowym.

2. Zgodnie z ust. 1 Strony nadal wspierają:

(a) politykę handlową i inwestycyjną wspierającą cztery strategiczne cele programu godnej pracy MOP, spójną z Deklaracją MOP dotyczącą sprawiedliwości społecznej na rzecz uczciwej globalizacji z 2008 r., w tym minimalną płacę zapewniającą utrzymanie na minimalnym poziomie, bezpieczeństwo i higienę pracy oraz inne aspekty związane z warunkami pracy;

(b) handel i inwestycje w towary i usługi środowiskowe, takie jak energia ze źródeł odnawialnych, energooszczędne produkty i usługi, w tym przez usuwanie barier pozataryfowych lub przez przyjęcie ram polityki sprzyjających wdrażaniu najlepszych dostępnych rozwiązań;

(c) handel towarami i usługami, które sprzyjają lepszym warunkom społecznym i praktykom przyjaznym dla środowiska, w tym tymi, które są objęte dobrowolnymi systemami zapewniania zgodności ze zrównoważonym rozwojem, takimi jak sprawiedliwy i etyczny handel oraz oznakowania ekologiczne; oraz

(d) współpracę na forach wielostronnych w kwestiach objętych niniejszym artykułem.

3. Strony uznają znaczenie, jakie ma rozwiązywanie konkretnych problemów dotyczących zrównoważonego rozwoju poprzez przegląd, monitorowanie i ocenę skutków gospodarczych, społecznych i środowiskowych możliwych działań przy uwzględnieniu opinii zainteresowanych stron.

Artykuł 8.10: Handel i odpowiedzialne zarządzanie łańcuchem dostaw

1. Strony uznają znaczenie odpowiedzialnego zarządzania łańcuchami dostaw poprzez praktyki związane z odpowiedzialnym prowadzeniem działalności gospodarczej/społecznej odpowiedzialnością przedsiębiorstw oraz rolę handlu w realizacji tego celu.

2. W świetle ust. 1 każda ze Stron:

- (a) zachęca do społecznej odpowiedzialności przedsiębiorstw / odpowiedzialnego prowadzenia działalności gospodarczej, w tym poprzez zapewnienie wspierających ram polityki, zachęcających przedsiębiorstwa do stosowania odpowiednich praktyk; oraz
- (b) wspiera przestrzeganie, wdrażanie, monitorowanie i rozpowszechnianie odpowiednich instrumentów międzynarodowych, takich jak Wytyczne OECD dla przedsiębiorstw wielonarodowych, Trójstronna deklaracja zasad dotyczących przedsiębiorstw wielonarodowych i polityki społecznej MOP, inicjatywa ONZ Global Compact oraz Wytyczne ONZ dotyczące biznesu i praw człowieka.

3. Strony uznają użyteczność międzynarodowych wytycznych sektorowych w dziedzinie społecznej odpowiedzialności przedsiębiorstw / odpowiedzialnego prowadzenia działalności gospodarczej i zachęcają do wspólnych działań w tym zakresie. W odniesieniu do Wytycznych OECD dotyczących należytej staranności dla odpowiedzialnych łańcuchów dostaw minerałów z obszarów dotkniętych konfliktami i obszarów wysokiego ryzyka oraz dodatków do tych wytycznych Strony wdrażają również środki promujące stosowanie tych wytycznych.

4. Strony współpracują w celu zacieśnienia współpracy w zakresie handlowych aspektów zagadnień objętych niniejszym artykułem, w stosownych przypadkach również na forach wielostronnych, w tym poprzez wymianę informacji, najlepsze praktyki i inicjatywy zewnętrzne.

Artykuł 8.11: Rozstrzygnięcie sporów

1. Strony dokładają wszelkich starań, aby w drodze dialogu, konsultacji, wymiany informacji i współpracy rozwiązać wszelkie spory dotyczące stosowania niniejszego rozdziału.

2. Na zasadzie odstępstwa od tytułu I [Rozstrzygnięcie sporów] w części szóstej [Rozstrzygnięcie sporów i postanowienia horyzontalne] w przypadku sporu między Stronami w kwestii stosowania niniejszego rozdziału Stronom przysługuje wyłącznie możliwość skorzystania z procedur ustanowionych w art. 9.1 [Konsultacje], art. 9.2 [Zespół ekspertów].

Rozdział dziewiąty: Postanowienia horyzontalne i instytucjonalne

Artykuł 9.1: Konsultacje

1. Strona może zwrócić się o przeprowadzenie z drugą Stroną konsultacji w każdej kwestii wynikającej z art. 1.1 ust. 3 [Zasady i cele] w rozdziale 1 [Postanowienia ogólne] oraz z rozdziałów 6 [Standardy pracy i standardy społeczne], 7 [Środowisko i klimat] i 8 [Inne instrumenty na rzecz handlu i zrównoważonego rozwoju], kierując do drugiej Strony wniosek na piśmie. Strona skarżąca określa w swoim pisemnym wniosku powody i podstawę jego złożenia, w tym określa sporne środki, wskazując postanowienia, które uważa za mające zastosowanie. Konsultacje muszą rozpocząć się niezwłocznie po złożeniu przez Stronę wniosku o konsultacje, a w każdym razie nie później niż 30 dni od dnia złożenia wniosku, chyba że Strony uzgodnią dłuższy termin.

2. Strony podejmują konsultacje w celu osiągnięcia obustronnie satysfakcjonującego rozstrzygnięcia danej kwestii. W trakcie konsultacji każda ze Stron przekazuje drugiej Stronie dostateczne informacje będące w jej posiadaniu, aby umożliwić pełne zbadanie podnoszonych kwestii. Każda ze Stron stara się zapewnić udział personelu właściwych organów publicznych posiadającego wiedzę ekspercką w kwestiach będących przedmiotem konsultacji.

3. W sprawach związanych z umowami lub instrumentami wielostronnymi, o których mowa w art. 1.1 ust. 3 [Zasady i cele], rozdziale 6 [Standardy pracy i standardy społeczne], rozdziale 7

[Środowisko i klimat] oraz rozdziale 8 [Inne instrumenty na rzecz handlu i zrównoważonego rozwoju], Strony uwzględniają dostępne informacje pochodzące od MOP lub odpowiednich organów lub organizacji ustanowionych na mocy wielostronnych umów środowiskowych. W stosownych przypadkach Strony wspólnie zwracają się o poradę do takich organizacji lub ich organów, lub do wszelkich innych ekspertów lub organów, które uznają za stosowne.

4. Każda ze Stron może, w stosownych przypadkach, zasięgać opinii wewnętrznych grup doradczych, o których mowa w art. INST.7 [Wewnętrzne grupy doradcze] lub innych porad ekspertów.

5. Wszelkie rozstrzygnięcia przyjęte przez Strony są podawane do wiadomości publicznej.

Artykuł 9.2: Zespół ekspertów

1. W każdej sprawie, która nie została w sposób zadowalający rozwiązana w drodze konsultacji na podstawie art. 9.1 [Konsultacje] w terminie 90 dni od otrzymania wniosku o konsultacje na podstawie tego artykułu, Strona może wystąpić z wnioskiem o zwołanie zespołu ekspertów w celu zbadania tej kwestii, kierując do drugiej Strony wniosek na piśmie. We wniosku określa się sporny środek oraz doprecyzowuje i wyjaśnia, w jaki sposób środek ten nie jest zgodny z postanowieniami odpowiedniego rozdziału lub rozdziałów w sposób wystarczający do jasnego przedstawienia skargi.

2. W skład zespołu ekspertów wchodzi trzech członków.

3. Specjalny Komitet Handlowy ds. Równych Warunków Działania i Zrównoważonego Rozwoju na rzecz Otwartej i Uczciwej Konkurencji oraz Zrównoważonego Rozwoju na swoim pierwszym posiedzeniu po wejściu w życie niniejszej Umowy sporządza listę co najmniej 15 osób, które są chętne i zdolne do pełnienia funkcji członków. Każda ze Stron wskazuje co najmniej pięć osób, które zostaną wpisane do wykazu jako mogące pełnić rolę członków zespołu ekspertów. Strony wyznaczają również co najmniej pięć osób, które nie są obywatelami żadnej ze Stron i które są chętne i zdolne do pełnienia funkcji przewodniczącego zespołu ekspertów. Specjalny Komitet Handlowy ds. Równych Warunków Działania na rzecz Otwartej i Uczciwej Konkurencji oraz Zrównoważonego Rozwoju zapewnia aktualizację listy oraz utrzymanie liczby ekspertów na poziomie co najmniej 15 osób.

4. Eksperci proponowani na członków muszą posiadać specjalistyczną lub fachową wiedzę w kwestiach dotyczących prawa pracy lub prawa ochrony środowiska, w kwestiach objętych odpowiednim rozdziałem lub rozdziałami lub w zakresie rozstrzygania sporów wynikających z umów międzynarodowych. Muszą oni działać w imieniu własnym i nie mogą przyjmować poleceń od żadnej organizacji ani żadnego rządu w kwestiach związanych z przedmiotową sprawą. Nie mogą być powiązani z żadną ze Stron i nie mogą przyjmować poleceń od żadnej ze Stron. Nie mogą to być osoby, które są członkami, urzędnikami albo innymi pracownikami instytucji Unii Europejskiej, rządu państwa członkowskiego lub rządu Zjednoczonego Królestwa.

5. O ile w ciągu pięciu dni od dnia powołania zespołu ekspertów Strony nie postanowią inaczej, zakres zadań obejmuje:

„zbadanie, w świetle odpowiednich przepisów, kwestii, o której mowa we wniosku o ustanowienie zespołu ekspertów, oraz przedstawienie sprawozdania zgodnie z niniejszym artykułem, w którym zawarte są ustalenia dotyczące zgodności środka z odpowiednimi przepisami”.

6. W odniesieniu do kwestii związanych ze standardami i umowami wielostronnymi objętymi niniejszym tytułem, zespół ekspertów powinien zwracać się o informacje do MOP lub odpowiednich

organów powołanych na podstawie tych porozumień, w tym o dostępne stosowne wytyczne interpretacyjne, ustalenia lub decyzje przyjęte przez MOP i te organy.

7. Zespół ekspertów może zwrócić się o pisemne uwagi lub jakiegokolwiek inne informacje do osób mających odpowiednie informacje lub wiedzę specjalistyczną i takie uwagi lub informacje od tych osób otrzymać.

8. Zespół ekspertów przekazuje takie informacje każdej ze Stron, umożliwiając im przedstawienie uwag w ciągu 20 dni od ich otrzymania.

9. Zespół ekspertów przedstawia Stronom sprawozdanie wstępne i sprawozdanie końcowe, w których określa ustalenia faktyczne, postanowienia związane z daną sprawą, w tym dotyczące tego, czy Strona odpowiadająca wypełniła swoje zobowiązania wynikające z odpowiedniego rozdziału lub rozdziałów, oraz uzasadnienie wszelkich ustaleń i postanowień. Dla większej pewności należy wyjaśnić, że Strony zgodnie uznają, że jeżeli zespół formułuje w swoim sprawozdaniu zalecenia, Strona odpowiadająca nie musi postępować zgodnie z tymi zaleceniami, aby zapewnić zgodność z niniejszą Umową.

10. W ciągu 100 dni od daty powołania zespołu ekspertów przedstawia on Stronom sprawozdanie wstępne. Jeżeli zespół ekspertów uzna, że nie zdoła dotrzymać tego terminu, przewodniczący zespołu ekspertów powiadamia o tym Strony na piśmie, podając przyczyny opóźnienia oraz przewidywany termin przedstawienia sprawozdania wstępnego przez zespół ekspertów. Zespół ekspertów nie może w żadnym razie przedstawić sprawozdania wstępnego później niż 125 dni od dnia powołania zespołu ekspertów.

11. Każda ze Stron może skierować do zespołu ekspertów uzasadniony wniosek o dokonanie przeglądu konkretnych elementów sprawozdania wstępnego w terminie 25 dni od jego przedstawienia. Strona może przedstawić uwagi do wniosku drugiej Strony w ciągu 15 dni od dnia przedstawienia tego wniosku.

12. Po rozpatrzeniu tych uwag zespół ekspertów przygotowuje sprawozdanie końcowe. Jeżeli w terminie, o którym mowa w ust. 11, nie zostanie złożony wniosek o dokonanie przeglądu konkretnych elementów sprawozdania wstępnego, sprawozdanie wstępne staje się sprawozdaniem końcowym zespołu ekspertów.

13. Zespół ekspertów przedstawia swoje sprawozdanie końcowe Stronom w terminie 175 dni od daty powołania zespołu ekspertów. Jeżeli zespół ekspertów uważa, że nie zdoła dotrzymać tego terminu, jego przewodniczący powiadamia o tym Strony na piśmie, określając przyczyny opóźnienia oraz datę planowanego przedstawienia przez zespół ekspertów sprawozdania końcowego. Zespół ekspertów nie może w żadnym razie przedstawić sprawozdania ostatecznego później niż 195 dni od dnia powołania zespołu ekspertów.

14. Sprawozdanie końcowe zawiera omówienie wszelkich pisemnych wniosków Stron dotyczących sprawozdania wstępnego i wyraźnie odnosi się do uwag Stron.

15. Strony podają sprawozdanie końcowe do wiadomości publicznej w ciągu 15 dni od jego przedstawienia przez panel ekspertów.

16. Jeżeli w sprawozdaniu końcowym zespół ekspertów stwierdzi, że Strona nie wywiązała się ze swoich obowiązków wynikających z odpowiedniego rozdziału lub rozdziałów, Strony w ciągu 90 dni od otrzymania sprawozdania końcowego omawiają właściwe środki, które mają zostać wdrożone, uwzględniając sprawozdanie zespołu ekspertów. Nie później niż 105 dni od przedstawienia

sprawozdania Stronom, Strona pozwana informuje swoje wewnętrzne grupy doradcze ustanowione na podstawie art. INST.7 [Wewnętrzne grupy doradcze] i Stronę skarżącą o swojej decyzji w sprawie wszelkich środków, jakie mają zostać wdrożone.

17. Specjalny Komitet Handlowy ds. Równych Warunków Działania na rzecz Otwartej i Uczciwej Konkurencji oraz Zrównoważonego Rozwoju monitoruje działania następcze w związku ze sprawozdaniem panelu ekspertów. Wewnętrzne grupy doradcze Stron powołane na podstawie art. INST.7 [Wewnętrzne grupy doradcze] mogą przedstawiać swoje uwagi w tym względzie Specjalnemu Komitetowi Handlowemu ds. Równych Warunków Działania na rzecz Otwartej i Uczciwej Konkurencji oraz Zrównoważonego Rozwoju.

18. W przypadku gdy Strony nie zgadzają się co do istnienia lub zgodności jakiegokolwiek środka wprowadzonego w celu rozwiązania problemu niezgodności z postanowieniami objętymi niniejszą Umową, Strona skarżąca może skierować pisemny wniosek do zespołu ekspertów w pierwotnym składzie o podjęcie decyzji w tej sprawie. We wniosku określa się wszelkie sporne środki i wyjaśnia, w jaki sposób dany środek stanowi naruszenie odpowiednich postanowień, w sposób wystarczający do jasnego przedstawienia skargi. Zespół ekspertów przedstawia swoją decyzję Stronom w ciągu 45 dni od dnia przedstawienia wniosku.

19. O ile niniejszy artykuł nie stanowi inaczej, postanowienia zawarte w art. INST.14 ust. 1 [Postępowanie arbitrażowe], art. INST.29 [Decyzje i orzeczenia trybunału arbitrażowego], art. INST.30 [Zawieszenie i zakończenie postępowania arbitrażowego], art. INST.31 [Wspólnie uzgodnione rozwiązanie], art. INST.32 [Terminy], art. INST.34 [Koszty], art. INST.15 [Powołanie trybunału arbitrażowego] lub art. INST.28 [Zastępowanie arbitrów], jak również ZAŁĄCZNIKU INST [Regulamin dotyczący rozstrzygania sporów] i ZAŁĄCZNIKU INST-X [Kodeks postępowania arbitrów] stosuje się odpowiednio.

Artykuł 9.3: Zespół ekspertów ds. obszarów niepodlegających obniżeniu poziomu ochrony

1. Art. 9.2 [Zespół ekspertów] ma zastosowanie do sporów między Stronami dotyczących wykładni i stosowania postanowień rozdziału 6 [Standardy pracy i standardy społeczne] oraz rozdziału 7 [Środowisko i klimat].

2. Do celów takich sporów, poza artykułami wymienionymi w art. 9.2 ust. 19 [Zespół ekspertów], zastosowanie mają odpowiednio art. INST.24 [Tymczasowe środki zaradcze] i art. INST.25 [Przegląd wszelkich środków wprowadzonych w celu wykonania orzeczenia po przyjęciu tymczasowych środków zaradczych].

3. Strony uznają, że jeżeli Strona odpowiadająca decyduje się nie podejmować żadnych działań, by dostosować się do sprawozdania zespołu ekspertów oraz do niniejszej Umowy, Stronie skarżącej nadal przysługują wszelkie środki zaradcze dozwolone na podstawie art. INST.24 [Tymczasowe środki zaradcze].

Artykuł 9.4: Środki równoważące

1. Strony uznają prawo każdej ze Stron do określania przyszłych polityk i priorytetów w odniesieniu do ochrony pracy i ochrony socjalnej, ochrony środowiska lub klimatu, lub w odniesieniu do kontroli subsydiów, w sposób zgodny z międzynarodowymi zobowiązaniami każdej ze Stron, w tym zobowiązaniami wynikającymi z niniejszej Umowy. Jednocześnie Strony uznają, że istotne rozbieżności w tych obszarach mogą wpływać na handel lub inwestycje między Stronami w sposób, który zmienia okoliczności, które stanowiły podstawę zawarcia niniejszej Umowy.

2. Jeżeli istotny wpływ na handel lub inwestycje między Stronami wynika ze znacznych rozbieżności między Stronami w dziedzinach, o których mowa w ust. 1, każda ze Stron może wprowadzić odpowiednie środki równoważące w celu zaradzenia tej sytuacji. Takie środki są, co do ich zakresu i czasu trwania, ograniczone do tego, co jest bezwzględnie niezbędne i proporcjonalne do zaradzenia sytuacji. Pierwszeństwo należy przyznać środkom, które w najmniejszym stopniu zakłócają funkcjonowanie niniejszej Umowy. Ocena takiego wpływu przez Stronę opiera się na wiarygodnych dowodach, a nie jedynie na domysłach lub odległej możliwości.

3. Do środków równoważących wprowadzonych na mocy ust. 2 stosuje się następujące procedury:

- (a) Strona, której to dotyczy, niezwłocznie powiadamia drugą Stronę o środkach równoważących, które zamierza wprowadzić, za pośrednictwem Rady Partnerstwa i przekazuje wszystkie stosowne informacje. Strony niezwłocznie rozpoczynają konsultacje. Konsultacje uznaje się za zakończone w ciągu 14 dni od dnia dostarczenia powiadomienia, chyba że Strony wspólnie postanowią o ich zakończeniu przed upływem tego terminu.
- (b) Jeżeli nie znaleziono rozwiązania możliwego do przyjęcia przez obie Strony, Strona, której to dotyczy, może wprowadzić środki równoważące nie wcześniej niż pięć dni od momentu zakończenia konsultacji, chyba że powiadomiona Strona wystąpi w tym terminie pięciu dni, zgodnie z art. INST.14 ust. 2 [Postępowanie arbitrażowe]⁶⁴, o ustanowienie trybunału arbitrażowego w drodze pisemnego wniosku przekazanego drugiej Stronie w celu umożliwienia trybunałowi arbitrażowemu podjęcia decyzji, czy zgłoszone środki równoważące są zgodne z ust. 2 niniejszego artykułu.
- (c) Trybunał arbitrażowy wydaje ostateczne orzeczenie w ciągu 30 dni od jego powołania. Jeżeli trybunał arbitrażowy nie wyda ostatecznego orzeczenia w tym terminie, Strona, której to dotyczy, może wprowadzić środki równoważące nie wcześniej niż trzy dni po upływie tego 30-dniowego okresu. W takim przypadku druga Strona może wprowadzić środki zaradcze proporcjonalne do przyjętych środków równoważących do czasu wydania orzeczenia przez trybunał arbitrażowy. Pierwszeństwo należy przyznać środkom zaradczym, które w najmniejszym stopniu zakłócają funkcjonowanie niniejszej Umowy. Lit. a) stosuje się odpowiednio do takich środków zaradczych, które mogą zostać przyjęte nie wcześniej niż trzy dni po zakończeniu konsultacji.
- (d) Jeżeli trybunał arbitrażowy uzna, że środki równoważące są zgodne z ust. 2, Strona, której to dotyczy, może przyjąć środki równoważące zgodnie z powiadomieniem wystosowanym do drugiej Strony.
- (e) Jeżeli trybunał arbitrażowy uzna, że środki równoważące są niezgodne z ust. 2, Strona, której to dotyczy, powiadamia Stronę skarżącą w ciągu trzech dni od daty wydania orzeczenia o środkach⁶⁵, które zamierza wprowadzić w celu wykonania orzeczenia trybunału arbitrażowego. Artykuły INST.23 ust. 2 [Przegląd wykonania orzeczenia], INST.24 [Tymczasowe środki zaradcze]⁶⁶ i INST.25 [Przegląd wszelkich środków wprowadzonych w celu wykonania orzeczenia po przyjęciu tymczasowych środków zaradczych] stosuje się odpowiednio, jeżeli

⁶⁴ Dla większej pewności należy wyjaśnić, że w tym przypadku Strona nie będzie mieć możliwości uprzedniego odwołania się do konsultacji zgodnie z art. INST.13 [Konsultacje].

⁶⁵ Środki takie mogą obejmować odpowiednio wycofanie lub dostosowanie środków równoważących

⁶⁶ Zawieszenie zobowiązań na mocy art. INST. 24 [Środki tymczasowe] jest dostępne wyłącznie w przypadku, gdy środki równoważące zostały faktycznie zastosowane.

Strona skarżąca uzna, że zgłoszone środki nie są zgodne z orzeczeniem trybunału arbitrażowego. Procedury przewidziane w art. INST.23 ust. 2 [Przegląd wykonania orzeczenia], INST.24 [Środki tymczasowe] i INST.25 [Przegląd wszelkich środków wprowadzonych w celu wykonania orzeczenia po przyjęciu tymczasowych środków zaradczych] nie mają skutku zawieszającego w odniesieniu do stosowania środków zgłoszonych zgodnie z niniejszym ustępem.

- (f) Jeżeli środki równoważące zostały wprowadzone przed wydaniem orzeczenia arbitrażowego zgodnie z lit. c), wszelkie środki zaradcze przyjęte na podstawie tej litery wycofuje się niezwłocznie, w żadnym przypadku nie później niż pięć dni po wydaniu orzeczenia trybunału arbitrażowego.
- (g) Strona nie może powoływać się na porozumienie WTO ani na żadne inne porozumienie międzynarodowe, aby uniemożliwić drugiej Stronie wprowadzanie środków na podstawie ust. 2 i 3, również gdy środki te polegają na zawieszeniu zobowiązań wynikających z niniejszej Umowy.
- (h) Jeżeli powiadomiona Strona nie złoży wniosku na podstawie lit. b) w terminie określonym w tej literze, Strona ta może bez uprzedniego odwołania się do konsultacji zgodnie z art. INST.13 [Konsultacje] wszcząć procedurę arbitrażową, o której mowa w art. INST.14 [Postępowanie arbitrażowe]. Trybunał arbitrażowy rozpatruje sprawę jako sprawę pilną do celów art. INST.19 [Postępowania w trybie pilnym].

4. W celu zapewnienia odpowiedniej równowagi między zobowiązaniami podjętymi przez Strony w niniejszej Umowie na bardziej trwałej podstawie, każda ze Stron może wystąpić z wnioskiem, nie wcześniej niż cztery lata po wejściu w życie niniejszej Umowy, o dokonanie przeglądu funkcjonowania działu pierwszego [Handel] niniejszej Umowy. Strony mogą uzgodnić, że do przeglądu można dodać inne działy niniejszej Umowy.

5. Przegląd taki rozpoczyna się na wniosek jednej ze Stron, jeżeli Strona ta uzna, że środki w ust. 2 lub 3 były często wprowadzane przez jedną ze Stron lub obie Strony, lub jeżeli środek mający istotny wpływ na handel lub inwestycje między Stronami był stosowany przez okres 12 miesięcy. Do celów niniejszego ustępu przedmiotowe środki to środki, które nie zostały zakwestionowane lub nie zostały uznane przez trybunał arbitrażowy za zdecydowanie zbędne zgodnie z ust. 3 lit. d) lub h). Przegląd ten może rozpocząć się wcześniej niż cztery lata po wejściu w życie niniejszej Umowy.

6. Przegląd, o który zwrócono się zgodnie z ust. 4 lub 5, rozpoczyna się w terminie trzech miesięcy od złożenia wniosku i kończy się w ciągu sześciu miesięcy.

7. Przegląd na podstawie ust. 4 lub 5 może być powtarzany w kolejnych odstępach nie krótszych niż cztery lata po zakończeniu poprzedniego przeglądu. Jeżeli Strona składa wniosek o dokonanie przeglądu na podstawie ust. 4 lub 5, nie może ona złożyć wniosku o ponowny przegląd na podstawie ust. 4 lub 5 przez okres co najmniej czterech lat od daty zakończenia poprzedniego przeglądu lub, w stosownych przypadkach, od wejścia w życie jakiegokolwiek umowy zmieniającej.

8. W ramach przeglądu stwierdza się, czy Umowa służy realizacji stosownej równowagi praw i obowiązków Stron, w szczególności w odniesieniu do funkcjonowania działu pierwszego [Handel], jak również czy w rezultacie istnieje konieczność dokonania zmiany warunków niniejszej Umowy.

9. Rada Partnerstwa może zdecydować, że żadne działanie nie jest wymagane w wyniku przeglądu. Jeżeli jedna ze Stron uzna, że w wyniku przeglądu istnieje konieczność dokonania zmiany niniejszej Umowy, Strony dokładają wszelkich starań, by wynegocjować i zawrzeć umowę

wprowadzającą konieczne zmiany. Takie negocjacje są ograniczone do kwestii określonych w przeglądzie.

10. Jeżeli umowa zmieniająca, o której mowa w ust. 9, nie zostanie zawarta w terminie jednego roku od daty rozpoczęcia negocjacji przez Strony, każda ze Stron może zawiadomić drugą o wypowiedzeniu działu pierwszego [Handel] lub jakiegokolwiek innego działu Umowy, który dodano do przeglądu, lub Strony mogą podjąć decyzję o kontynuowaniu negocjacji. Jeżeli jedna ze stron wypowie dział pierwszy [Handel], dział trzeci [Transport drogowy] zostaje wypowiedziany z tym samym dniem. Wypowiedzenie staje się skuteczne po upływie trzech miesięcy od daty takiego zawiadomienia.

11. Jeżeli dział pierwszy [Handel] zostaje wypowiedziany zgodnie z ust. 10, dział drugi [Lotnictwo] zostaje wypowiedziany z tym samym dniem, chyba że Strony uzgodnią włączenie odpowiednich części tytułu XI [Równe warunki działania na rzecz otwartej i uczciwej konkurencji oraz zrównoważonego rozwoju] w dziale drugim [Lotnictwo].

12. Działy szósty [Rozstrzygnięcie sporów i postanowienia horyzontalne] tytuł I [Rozstrzygnięcie sporów] nie ma zastosowania do ust. 4–9.

TYTUŁ XII: WYJĄTKI

Artykuł EXC.1: Wyjątki o charakterze ogólnym

1. Żadne z postanowień części drugiej [Ułatwienia celne i ułatwienia w handlu] dział pierwszy tytuł I rozdział pierwszy [Traktowanie narodowe i dostęp towarów do rynku] i rozdział piąty, części drugiej [Energia i surowce] dział pierwszy tytuł VIII, części drugiej [Przedsiębiorstwa państwowe] dział pierwszy tytuł XI rozdział czwarty, części drugiej [Handel cyfrowy] dział pierwszy tytuł III i części drugiej [Liberalizacja inwestycji] dział pierwszy tytuł II rozdział drugi nie będzie interpretowane jako uniemożliwiające Stronie przyjmowanie lub utrzymywanie środków spójnych z art. XX GATT 1994. W tym celu art. XX GATT 1994 wraz z uwagami i postanowieniami uzupełniającymi zostają włączone do niniejszej Umowy i stanowią jej część, z uwzględnieniem niezbędnych zmian.

2. Pod warunkiem, że środków takich nie stosuje się w sposób stanowiący arbitralną lub nieuzasadnioną dyskryminację między państwami, na których terytorium panują podobne warunki, lub ukryte ograniczenie w liberalizacji inwestycji lub w handlu usługami, żadne z postanowień części drugiej [Energia i surowce] dział pierwszy tytuł VIII, części drugiej [Przedsiębiorstwa państwowe] dział pierwszy tytuł XI rozdział czwarty, części drugiej [Handel cyfrowy] dział pierwszy tytuł III, części drugiej [Usługi i inwestycje] dział pierwszy tytuł II i części drugiej [Przepływy kapitału, płatności, transfery i tymczasowe środki ochronne] dział pierwszy tytuł IV nie będzie interpretowane w sposób uniemożliwiający którejkolwiek ze Stron przyjmowanie lub egzekwowanie środków:

- (a) niezbędnych do ochrony bezpieczeństwa publicznego lub moralności publicznej bądź utrzymania porządku publicznego⁶⁷;
- (b) niezbędnych do ochrony życia lub zdrowia ludzi, zwierząt lub roślin;

⁶⁷ Na wyjątki dotyczące bezpieczeństwa publicznego i porządku publicznego można powołać się jedynie w przypadku wystąpienia faktycznego i wystarczająco poważnego zagrożenia dla podstawowych interesów społecznych.

- (c) niezbędnych do zapewnienia przestrzegania przepisów ustawowych i wykonawczych, które nie są sprzeczne z postanowieniami niniejszej Umowy, łącznie z odnoszącymi się do:
- (i) zapobiegania działaniom wprowadzającym w błąd lub oszukańczym lub postępowania ze skutkami niewykonania umów;
 - (ii) ochrony życia prywatnego osób w zakresie przetwarzania i rozpowszechniania danych osobowych oraz ochrony poufności ich osobistych akt i rachunków; oraz
 - (iii) bezpieczeństwa.

3. Dla większej pewności należy wyjaśnić, iż Strony rozumieją, że w zakresie, w jakim takie środki są w inny sposób niezgodne z postanowieniami wyżej wymienionych rozdziałów, sekcji lub tytułów:

- (a) środki, o których mowa w art. XX lit. b) GATT 1994 oraz w ust. 2 lit. b) niniejszego artykułu, obejmują środki ochrony środowiska, które są niezbędne do ochrony życia i zdrowia ludzi, zwierząt lub roślin;
- (b) art. XX lit. g) GATT 1994 ma zastosowanie do środków służących zachowaniu wyczerpywalnych żywych i nieożywionych zasobów naturalnych oraz
- (c) środki wprowadzone w celu wykonania wielostronnych umów środowiskowych mogą wchodzić w zakres lit. b) lub g) art. XX GATT 1994 lub lit. b) ust. 2 niniejszego artykułu.

4. Zanim jedna ze Stron wprowadzi jakiegokolwiek środki przewidziane w punktach (i) i (j) artykułu XX GATT 1994, Strona ta przekaze drugiej Stronie wszelkie istotne informacje w celu znalezienia rozwiązania możliwego do zaakceptowania przez Strony. Jeżeli w ciągu 30 dni od przekazania informacji nie zostanie osiągnięte porozumienie, Strona może zastosować odpowiednie środki. W przypadku wystąpienia wyjątkowych i krytycznych okoliczności wymagających natychmiastowego działania, które uniemożliwiają wcześniejsze przekazanie informacji lub zbadanie sprawy, Strona zamierzająca wprowadzić takie środki może niezwłocznie zastosować środki zabezpieczające niezbędne do zaradzenia sytuacji. Strona ta niezwłocznie informuje o tym drugą Stronę.

Artykuł EXC.2: Podatki

1. Żadne z postanowień tytułów I–VII, części drugiej dział pierwszy tytuł VIII, tytułów IX–XII rozdział IV [Energia i surowce] lub części drugiej dział szósty [Inne postanowienia] nie ma wpływu na prawa i obowiązki Unii lub jej państw członkowskich oraz Zjednoczonego Królestwa wynikające z jakiegokolwiek konwencji podatkowej. W przypadku niezgodności między niniejszą Umową a taką konwencją podatkową, pierwszeństwo w zakresie, którego dotyczy niezgodność, mają postanowienia konwencji. W odniesieniu do konwencji podatkowej między Unią lub jej państwami członkowskimi a Zjednoczonym Królestwem odpowiednie właściwe organy na mocy niniejszej Umowy oraz tej konwencji podatkowej wspólnie ustalają, czy istnieje jakakolwiek niespójność między niniejszą Umową a konwencją podatkową.⁶⁸

⁶⁸ Dla większej pewności należy wyjaśnić, że takie ustalenie dokonywane jest bez uszczerbku dla części szóstej [Rozstrzygnięcie sporów] tytuł I.

2. Artykuł SERVIN.2.4 części drugiej [Liberalizacja inwestycji] dział pierwszy tytuł II rozdział drugi i art. SERVIN.3.4 części drugiej [Transgraniczny handel usługami] dział pierwszy tytuł II rozdział trzeci nie mają zastosowania do korzyści przyznanej na podstawie konwencji podatkowej.

3. Pod warunkiem, że środków takich nie stosuje się w sposób stanowiący arbitralną lub nieuzasadnioną dyskryminację między państwami, na których terytorium panują podobne warunki, lub ukryte ograniczenie handlu usługami lub inwestycji, żadnego z postanowień tytułów I–VII, rozdziału czwartego [Energia i surowce], tytułu VIII, tytułów IX–XII działu pierwszego części drugiej lub części drugiej dział szósty [Inne postanowienia] nie należy interpretować jako uniemożliwiającego przyjęcie, utrzymanie lub egzekwowanie przez którąkolwiek ze Stron środka, który:

- (a) ma na celu zapewnienie sprawiedliwego lub skutecznego⁶⁹ nakładania lub poboru podatków bezpośrednich; lub
- (b) rozróżnia podatników, którzy nie są w takiej samej sytuacji, w szczególności ze względu na ich miejsce zamieszkania lub miejsce, w którym inwestują kapitał.

4. Do celów niniejszego artykułu:

- (a) „rezydencja” oznacza rezydencję podatkową;
- (b) „konwencja podatkowa” oznacza konwencję w sprawie unikania podwójnego opodatkowania lub jakkolwiek inna umowa międzynarodowa lub inne ustalenie międzynarodowe odnoszące się całkowicie lub głównie do opodatkowania; oraz

⁶⁹ Środki mające na celu zapewnienie sprawiedliwego lub skutecznego nakładania lub poboru podatków bezpośrednich obejmują środki zastosowane przez Stronę w ramach jej systemu podatkowego, które:

- (i) mają zastosowanie do usługodawców, którzy nie są rezydentami, z uwzględnieniem faktu, że obowiązek podatkowy nierezydentów określony jest na podstawie elementów podlegających opodatkowaniu pochodzących z terytorium Strony lub tam się znajdujących; lub
- (ii) mają zastosowanie do nierezydentów w celu zapewnienia nakładania lub poboru podatków na terytorium Strony; lub
- (iii) mają zastosowanie do nierezydentów lub rezydentów w celu zapobiegania unikaniu zobowiązań podatkowych i uchylaniu się od nich, łącznie ze środkami zgodności; lub
- (iv) mają zastosowanie do konsumentów usług dostarczonych na lub z terytorium drugiej Strony lub państwa trzeciego w celu zapewnienia nakładania na takich konsumentów lub poboru od nich podatków pochodzących ze źródeł znajdujących się na terytorium Strony; lub
- (v) odróżniają usługodawców podlegających podatkowi nakładanemu na elementy podlegające opodatkowaniu na całym świecie od innych usługodawców, z uwzględnieniem występującej między nimi różnicy w charakterze podstawy opodatkowania; lub
- (vi) określają i przyznają dochody, zyski, korzyści, straty, odliczenia lub ulgi osobom lub oddziałom będącym rezydentami bądź powiązanim osobom lub oddziałom należącym do tej samej osoby w celu zagwarantowania podstawy opodatkowania obowiązującej na terytorium Strony.

- (c) „podatki bezpośrednie” obejmują wszystkie podatki od dochodu lub kapitału, w tym podatki od zysków z tytułu przeniesienia własności, podatki od majątku, spadków i darowizn, podatki od wynagrodzeń płaconych przez przedsiębiorstwa oraz podatki od wzrostu wartości kapitału.

Artykuł EXC.3: Zwolnienia WTO

Jeżeli zobowiązanie zawarte w części drugiej dział pierwszy tytuły I–XII lub w części drugiej dział szósty [Inne postanowienia] niniejszej Umowy jest zasadniczo równoważne ze zobowiązaniem zawartym w porozumieniu WTO, jakkolwiek środek wprowadzony zgodnie ze zwolnieniem przyjętym zgodnie z art. IX porozumienia WTO uważa się za zgodny z zasadniczo równoważnym postanowieniem niniejszej Umowy.

Artykuł EXC.4: Wyjątki ze względów bezpieczeństwa

Żadne z postanowień części drugiej dział pierwszy tytuły I–XII lub części drugiej dział szósty [Inne postanowienia] niniejszej Umowy nie może być interpretowane jako:

- (a) wymagające od którejkolwiek Strony dostarczenia lub udostępnienia informacji, których ujawnienie dana Strona uważa za sprzeczne ze swoimi podstawowymi interesami bezpieczeństwa lub
- (b) uniemożliwiające Stronie przeprowadzenie jakichkolwiek działań uznanych przez nią za niezbędne do ochrony jej podstawowych interesów bezpieczeństwa:
- (i) związanych z produkcją broni, amunicji i materiałów wojennych lub handlem nimi bądź związanych z tego rodzaju produkcją, handlem lub transakcjami obejmującymi inne towary i materiały, świadczone usługi i stosowane technologie lub związanych z działalnością gospodarczą wykonywaną pośrednio lub bezpośrednio w celu zaopatrywania obiektów wojskowych;
 - (ii) odnoszących się do materiałów rozszczepialnych i materiałów do syntezy jądrowej lub materiałów służących do ich uzyskania lub
 - (iii) podjętych w czasie wojny lub w obliczu innego zagrożenia w stosunkach międzynarodowych, lub
- (c) uniemożliwiające Stronie przeprowadzenie jakiegokolwiek działania przy realizowaniu jej obowiązków na podstawie Karty Narodów Zjednoczonych w celu utrzymania pokoju i bezpieczeństwa międzynarodowego.

Artykuł EXC.5: Informacje poufne

1. Żadne z postanowień tytułów I–X, tytułu XI, z wyjątkiem części drugiej dział pierwszy tytuł XI i tytuł XII art. LPFS.2.26 [Normy podatkowe] lub części drugiej dział szósty [Inne postanowienia] niniejszej umowy nie może być interpretowane jako zobowiązujące Stronę do udostępnienia poufnych informacji, których ujawnienie stanowiłoby przeszkodę w egzekwowaniu prawa lub byłoby inny sposób sprzeczne z interesem publicznym lub stanowiłoby naruszenie uzasadnionych interesów handlowych konkretnych przedsiębiorstw, publicznych lub prywatnych, z wyjątkiem sytuacji, gdy trybunał arbitrażowy wymaga takich poufnych informacji w postępowaniu dotyczącym rozstrzygnięcia sporów na mocy tytułu I [Rozstrzygnięcie sporów] części szóstej lub gdy zespół ekspertów wymaga takich poufnych informacji w postępowaniach na podstawie art. LPFS.9.2 [Panel ekspertów] lub art. LPFS.9.3 [Zespół ekspertów ds. obszarów niepodlegających obniżeniu poziomu

ochrony]. W takich przypadkach trybunał arbitrażowy, lub w odpowiednich przypadkach zespół ekspertów, zapewnia pełną ochronę poufności zgodnie z ZAŁĄCZNIKIEM INST-X [Regulamin].

2. W przypadku gdy Strona przedkłada Radzie Partnerstwa lub komitetom informacje, które są uważane za poufne zgodnie z jej przepisami ustawowymi i wykonawczymi, druga Strona traktuje te informacje jako poufne, o ile Strona przedkładająca informacje nie postanowi inaczej.

DZIAŁ DRUGI: LOTNICTWO

TYTUŁ I: TRANSPORT LOTNICZY

Artykuł AIRTRN.1: Definicje

Do celów niniejszego tytułu zastosowanie mają następujące definicje:

- a) „przewoźnik lotniczy” oznacza przedsiębiorstwo transportu lotniczego posiadające ważną licencję na prowadzenie działalności lub jej odpowiednik;
- b) „przewoźnik lotniczy z Unii” oznacza przewoźnika lotniczego, który spełnia warunki określone w art. AIRTRN.6 [Zezwolenia eksploatacyjne i zezwolenia techniczne] ust. 1 lit. b);
- c) „przewoźnik lotniczy ze Zjednoczonego Królestwa” oznacza przewoźnika lotniczego, który spełnia warunki określone w art. AIRTRN.6 [Zezwolenia eksploatacyjne i zezwolenia techniczne] ust. 1 lit. a) lub ust. 2;
- d) „służby żeglugi powietrznej” oznaczają służby ruchu lotniczego, służby łączności, nawigacji i dozoru, służby meteorologiczne dla żeglugi powietrznej oraz służby informacji lotniczej;
- e) „certyfikat przewoźnika lotniczego” oznacza dokument wydany przewoźnikowi lotniczemu, który potwierdza, że dany przewoźnik lotniczy posiada kwalifikacje zawodowe i organizacyjne pozwalające zapewnić bezpieczną eksploatację statków powietrznych w odniesieniu do działań lotniczych określonych w certyfikacie;
- f) „zarządzanie ruchem lotniczym” oznacza połączenie funkcji pokładowych i naziemnych (służby ruchu lotniczego, zarządzanie przestrzenią powietrzną i zarządzanie przepływem ruchu lotniczego) wymaganych do zapewnienia bezpiecznego i efektywnego ruchu statków powietrznych podczas wszystkich faz operacji;
- g) „transport lotniczy” oznacza przewóz statkiem powietrznym pasażerów, bagażu, ładunku i poczty, oddzielnie lub łącznie, udostępniany publicznie za wynagrodzeniem lub na zasadzie najmu;
- h) „określenie przynależności państwowej” oznacza ustalenie, że przewoźnik lotniczy zamierzający wykonywać przewozy lotnicze na podstawie niniejszego tytułu spełnia wymogi art. AIRTRN.6 [Zezwolenia eksploatacyjne i zezwolenia techniczne] dotyczące własności, skutecznej kontroli i głównego miejsca prowadzenia działalności;
- i) „właściwe organy” oznaczają, w odniesieniu do Zjednoczonego Królestwa organy Zjednoczonego Królestwa odpowiedzialne za funkcje regulacyjne i administracyjne, które spoczywają na Zjednoczonym Królestwie na mocy niniejszego tytułu; oraz, w odniesieniu do Unii, organy Unii oraz państw członkowskich odpowiedzialne za funkcje regulacyjne i administracyjne, które spoczywają na Unii na mocy niniejszego tytułu;
- j) „konwencja” oznacza Konwencję o międzynarodowym lotnictwie cywilnym, podpisaną w Chicago dnia 7 grudnia 1944 r. i obejmującą:
 - (i) każdą zmianę, która weszła w życie na mocy art. 94 lit. a) konwencji i została ratyfikowana przez Zjednoczone Królestwo i zainteresowane państwo członkowskie lub zainteresowane państwa członkowskie, w zależności od danej kwestii oraz

- (ii) każdy załącznik lub wszelkie zmiany do niego przyjęte na mocy art. 90 konwencji, o ile taki załącznik lub zmiana są w danym czasie skuteczne dla Zjednoczonego Królestwa i zainteresowanego państwa członkowskiego lub zainteresowanych państw członkowskich, stosownie do danej kwestii;
- k) „dyskryminacja” oznacza wszelkiego rodzaju rozróżnienie pozbawione obiektywnego uzasadnienia w odniesieniu do dostawy towarów lub świadczenia usług, w tym usług publicznych, wykorzystywanych do świadczenia usług transportu lotniczego, lub w odniesieniu do ich traktowania przez odpowiednie organy publiczne w zależności od charakteru usług;
- l) „skuteczna kontrola” oznacza związek ustanowiony na mocy praw, umów lub wszelkich innych środków, które oddzielnie albo wspólnie i z uwzględnieniem poszanowania danego stanu faktycznego lub prawnego, przyznają możliwość wywierania, bezpośrednio lub pośrednio, decydującego wpływu na przedsiębiorstwo, w szczególności przez:
 - (i) prawo użytkowania wszystkich lub części aktywów przedsiębiorstwa;
 - (ii) prawa lub umowy, które przyznają decydujący wpływ na skład, głosowanie lub decyzje organów przedsiębiorstwa lub w inny sposób przyznają decydujący wpływ na prowadzenie działalności przez przedsiębiorstwo;
- m) „określenie sprawności” oznacza ustalenie, że przewoźnik lotniczy proponujący wykonywanie przewozów lotniczych na podstawie niniejszego tytułu posiada wystarczającą zdolność finansową i odpowiednią wiedzę zarządczą do świadczenia takich usług oraz jest skłonny do przestrzegania przepisów ustawowych, wykonawczych i wymogów regulujących świadczenie takich usług;
- n) „całkowity koszt” oznacza koszt świadczonej usługi, który może obejmować odpowiednie kwoty kosztu kapitału i amortyzacji aktywów, jak również koszty utrzymania, eksploatacji, zarządzania i administracji;
- o) „ICAO” oznacza Organizację Międzynarodowego Lotnictwa Cywilnego Organizacji Narodów Zjednoczonych;
- p) „główne miejsce prowadzenia działalności” oznacza siedzibę główną lub siedzibę statutową przewoźnika lotniczego, w którym wykonywane są główne funkcje finansowe i prowadzona jest kontrola operacyjna, w tym zarządzanie ciągłą zdolnością do lotu tego przewoźnika lotniczego;
- q) „inspekcja na płycie” oznacza badanie przeprowadzane przez właściwy organ Strony lub jej wyznaczonych przedstawicieli, na pokładzie statku powietrznego drugiej Strony i wokół niego, w celu sprawdzenia zarówno ważności odpowiednich dokumentów statku powietrznego i dokumentów jej członków załogi, jak i widocznego stanu statku powietrznego i jego wyposażenia;
- r) „własna obsługa naziemna” oznacza wykonywanie obsługi naziemnej przez przewoźnika lotniczego bezpośrednio dla siebie lub na rzecz innego przewoźnika lotniczego, w przypadku gdy:
 - (i) jedno z nich posiada udział większościowy w drugim z nich lub
 - (ii) ten sam podmiot posiada udział większościowy w każdym z nich;

- s) „regularne przewozy lotnicze” oznaczają usługi lotnicze regularne i wykonywane za wynagrodzeniem zgodnie z opublikowanym rozkładem rejsów lub wykonywane z taką regularnością lub częstotliwością, że stanowią wyraźnie systematyczną serię, i które są otwarte na bezpośrednie rezerwacje dla obywateli; oraz lotów na dodatkowych odcinkach związanych z przelotami z lotów regularnych;
- t) „postój w celach niehandlowych” oznacza lądowanie w dowolnym celu innym niż załadunek na pokład pasażerów lub opuszczenie przez nich pokładu bądź załadunek lub wyładunek bagażu, ładunku lub poczty w ramach transportu lotniczego;
- u) „taryfa” oznacza każdą taryfę, stawkę lub opłatę za przewóz pasażerów, bagażu lub ładunku (z wyłączeniem poczty) w transporcie lotniczym (w tym wszelkie inne związane z nimi środki transportu) pobierane przez przewoźników lotniczych, w tym jego agentów, oraz warunki regulujące dostępność takich taryf, stawek lub opłat;
- (v) „opłata za korzystanie z infrastruktury” oznacza opłatę nakładaną na przewoźników lotniczych z tytułu udostępnienia obiektów lub świadczenia usług związanych z portem lotniczym, żeglugą powietrzną (w tym przelotami) lub ochroną lotnictwa, w tym powiązanych usług i urządzeń, lub opłaty środowiskowe, w tym opłaty związane z hałasem oraz opłaty przeznaczane na rozwiązywanie lokalnych problemów dotyczących jakości powietrza w portach lotniczych lub w ich pobliżu;

Artykuł AIRTRN.2: Schemat tras

1. Z zastrzeżeniem art. AIRTRN.3 [Prawa przewozowe] Unia przyznaje Zjednoczonemu Królestwu prawo, aby jego przewoźnicy lotniczy wykonywali transport lotniczy na następujących trasach:

punkty na terytorium Zjednoczonego Królestwa – punkty pośrednie – punkty znajdujące się na terytorium Unii – punkty poza terytorium.

2. Z zastrzeżeniem art. AIRTRN.3 [Prawa przewozowe] Zjednoczone Królestwo przyznaje Unii prawo, aby jej przewoźnicy lotniczy wykonywali transport lotniczy na następujących trasach:

punkty na terytorium Unii – punkty pośrednie – punkty znajdujące się na terytorium Zjednoczonego Królestwa – punkty poza terytorium.

Artykuł AIRTRN.3: Prawa przewozowe

1. W celu wykonywania transportu lotniczego na trasach określonych w art. AIRTRN.2 [Schemat tras] każda ze Stron przyznaje przewoźnikom lotniczym drugiej Strony prawo do:

- a) wykonywania przelotu przez jej terytorium bez lądowania;
- b) zatrzymywania się na jej terytorium w celach niehandlowych.

2. Zjednoczone Królestwo korzysta z prawa do lądowania dla swoich przewoźników lotniczych na terytorium Unii w celu wykonywania regularnych i nieregularnych usług transportu lotniczego między dowolnymi punktami znajdującymi się na terytorium Zjednoczonego Królestwa a dowolnymi punktami znajdującymi się na terytorium Unii (prawo trzeciej i czwartej wolności lotniczej).

3. Unia korzysta z prawa do lądowania dla swoich przewoźników lotniczych na terytorium Zjednoczonego Królestwa w celu wykonywania regularnych i nieregularnych usług transportu lotniczego między dowolnymi punktami znajdującymi się na terytorium Unii a dowolnymi punktami znajdującymi się na terytorium Zjednoczonego Królestwa (prawo trzeciej i czwartej wolności lotniczej).

4. Niezależnie od ust. 1, 2 i 3 oraz bez uszczerbku dla ust. 9, państwa członkowskie i Zjednoczone Królestwo mogą, z zastrzeżeniem odpowiednich wewnętrznych zasad i procedur Stron, zawierać dwustronne porozumienia, na mocy których, w ramach niniejszej Umowy, przyznają sobie następujące prawa:

- a) w przypadku Zjednoczonego Królestwa – prawo jego przewoźników lotniczych do lądowania na terytorium danego państwa członkowskiego w celu wykonywania regularnych i nieregularnych usług transportu lotniczego towarów między dowolnymi punktami znajdującymi się na terytorium tego państwa członkowskiego a dowolnymi punktami znajdującymi się w państwie trzecim, jako część usługi z miejscem pochodzenia lub przeznaczenia na terytorium Zjednoczonego Królestwa (prawo piątej wolności lotniczej)
- b) w przypadku państwa członkowskiego – prawo unijnych przewoźników lotniczych do lądowania na terytorium Zjednoczonego Królestwa w celu wykonywania regularnych i nieregularnych usług transportu lotniczego towarów między dowolnymi punktami znajdującymi się na terytorium Zjednoczonego Królestwa a dowolnymi punktami znajdującymi się w państwie trzecim, jako część usługi z miejscem pochodzenia lub przeznaczenia na terytorium tego państwa członkowskiego (prawo piątej wolności lotniczej).

5. Prawa wzajemnie przyznane zgodnie z ust. 4 podlegają postanowieniom niniejszego tytułu.

6. Żadna ze Stron nie może jednostronnie ograniczać natężenia ruchu, przepustowości, częstotliwości, regularności, przebiegu tras, pochodzenia lub przeznaczenia usług transportu lotniczego wykonywanych zgodnie z ust. 2, 3 i 4, ani typu lub typów statków powietrznych wykorzystywanych w tym celu przez przewoźników lotniczych drugiej Strony, z wyjątkiem przypadków, gdy jest to wymagane ze względów celnych, technicznych, operacyjnych, zarządzania ruchem lotniczym, bezpieczeństwa, ochrony środowiska lub ochrony zdrowia, w sposób niedyskryminujący lub o ile niniejszy tytuł nie stanowi inaczej.

7. Żadne z postanowień niniejszego tytułu nie przyznaje Zjednoczonemu Królestwu prawa, aby jego przewoźnicy lotniczy zabierali na pokład na terytorium państwa członkowskiego pasażerów, bagaż, ładunek lub pocztę przewożonych za wynagrodzeniem i przeznaczone do innego punktu znajdującego się na terytorium tego lub innego państwa członkowskiego.

8. Żadne z postanowień niniejszego tytułu nie przyznaje Unii prawa, aby jej przewoźnicy lotniczy zabierali na pokład na terytorium Zjednoczonego Królestwa pasażerów, bagaż, ładunek lub pocztę przewożonych za wynagrodzeniem i przeznaczone do innego punktu na terytorium Zjednoczonego Królestwa.

9. Z zastrzeżeniem wewnętrznych zasad i procedur Stron właściwe organy Zjednoczonego Królestwa i państw członkowskich mogą zezwolić na nieregularne usługi transportu lotniczego wykraczające poza prawa przewidziane w niniejszym artykule, pod warunkiem że nie stanowią one ukrytej formy regularnych przewozów lotniczych, jak również mogą ustanowić dwustronne porozumienia dotyczące procedur przewidzianych w odniesieniu do rozpatrywania wniosków przewoźników lotniczych i wydawania decyzji w odpowiedzi na wnioski.

Artykuł AIRTRN.4: Porozumienia dotyczące wspólnej obsługi połączeń i dzielenia pojemności statku powietrznego

1. Usługi transportu lotniczego zgodnie z art. AIRTRN.3 [Prawa przewozowe] mogą być świadczone w drodze porozumień dotyczących dzielenia pojemności statku powietrznego lub wspólnej obsługi połączeń, w następujący sposób:

- a) przewoźnik lotniczy ze Zjednoczonego Królestwa może działać jako przewoźnik handlowy z każdym przewoźnikiem lotniczym wykonującym przewóz, który jest przewoźnikiem lotniczym z Unii lub ze Zjednoczonego Królestwa, lub z każdym przewoźnikiem lotniczym wykonującym przewóz z państwa trzeciego, który zgodnie z prawem Unii lub, w stosownych przypadkach, zgodnie z prawem danego państwa członkowskiego lub państw członkowskich posiada niezbędne prawa przewozowe, a także prawo do korzystania z tych praw przez swoich przewoźników lotniczych w drodze odpowiedniego porozumienia;
- b) przewoźnik lotniczy z Unii może działać jako przewoźnik handlowy z każdym przewoźnikiem lotniczym wykonującym przewóz, który jest przewoźnikiem lotniczym z Unii lub ze Zjednoczonego Królestwa, lub z każdym przewoźnikiem lotniczym wykonującym przewóz z państwa trzeciego, który zgodnie z prawem Zjednoczonego Królestwa posiada niezbędne prawa przewozowe, a także prawo do korzystania z tych praw przez swoich przewoźników lotniczych w drodze odpowiedniego porozumienia;
- c) przewoźnik lotniczy ze Zjednoczonego Królestwa może działać jako przewoźnik lotniczy wykonujący przewóz z dowolnym przewoźnikiem handlowym, który jest przewoźnikiem lotniczym z Unii lub przewoźnikiem lotniczym ze Zjednoczonego Królestwa, lub z dowolnym przewoźnikiem handlowym z państwa trzeciego, który zgodnie z prawem Unii lub, w stosownych przypadkach, zgodnie z prawem danego państwa członkowskiego lub państw członkowskich posiada prawa niezbędne do zawarcia odpowiedniego porozumienia;
- d) przewoźnik lotniczy Unii może działać jako przewoźnik lotniczy wykonujący przewóz z dowolnym przewoźnikiem handlowym, który jest przewoźnikiem lotniczym z Unii lub przewoźnikiem lotniczym ze Zjednoczonego Królestwa, lub z dowolnym przewoźnikiem handlowym z państwa trzeciego, który zgodnie z prawem Zjednoczonego Królestwa posiada prawa niezbędne do zawarcia odpowiedniego porozumienia;
- e) w ramach porozumień przewidzianych w lit. a)–d) przewoźnik lotniczy jednej ze Stron może działać jako przewoźnik handlowy w ramach porozumienia dotyczącego dzielenia pojemności statku powietrznego lub wspólnej obsługi połączeń w połączeniach między dowolnymi dwoma punktami, z których oba znajdują się na terytorium drugiej Strony, pod warunkiem że spełnione są następujące warunki:
 - (i) warunki określone w lit. a) lub, w zależności od przypadku, lit. b) w odniesieniu do przewoźnika lotniczego wykonującego przewóz; oraz
 - (ii) przedmiotowa usługa transportowa stanowi część przewozu dokonywanego przez przewoźnika handlowego między punktem znajdującym się na terytorium Strony a punktem docelowym znajdującym się na terytorium drugiej Strony.

2. Przewoźnik lotniczy jednej ze Stron może działać jako przewoźnik handlowy w ramach porozumienia dotyczącego dzielenia pojemności statku powietrznego lub wspólnej obsługi połączeń w połączeniach między dowolnymi dwoma punktami, z których jeden znajduje się na terytorium drugiej Strony, a drugi w państwie trzecim, o ile spełnione są następujące warunki:

- a) warunki określone w ust. 1 lit. a) lub, w zależności od przypadku, ust.1 lit. b) niniejszego ustępu w odniesieniu do przewoźnika lotniczego wykonującego przewóz; oraz
- b) przedmiotowa usługa transportowa stanowi część przewozu dokonywanego przez przewoźnika handlowego między punktem znajdującym się na terytorium Strony a punktem znajdującym się w państwie trzecim.

3. W odniesieniu do każdego sprzedanego biletu objętego porozumieniami, o których mowa w niniejszym artykule, nabywca jest informowany podczas rezerwacji o tym, który przewoźnik lotniczy będzie obsługiwać poszczególne sektory usługi. W przypadku gdy nie jest to możliwe lub w przypadku zmiany po dokonaniu rezerwacji, pasażer jest informowany o tożsamości przewoźnika lotniczego wykonującego przewóz niezwłocznie po jej ustaleniu. We wszystkich przypadkach tożsamość przewoźnika lub przewoźników wykonujących przewóz jest przekazywana pasażerowi przy odprawie lub przed wejściem na pokład, jeżeli odprawa nie jest wymagana w przypadku lotu łączonego.

4. Strony mogą wymagać zatwierdzenia porozumień, o których mowa w niniejszym artykule, przez ich właściwe organy do celów weryfikacji zgodności z warunkami w nim określonymi oraz z innymi wymogami przewidzianymi w niniejszej Umowie, w szczególności w odniesieniu do konkurencji, bezpieczeństwa i ochrony.

5. Korzystanie z porozumień dotyczących dzielenia pojemności statku powietrznego lub wspólnej obsługi połączeń w żadnym przypadku nie prowadzi do tego, że przewoźnicy lotniczy Stron będą wykonywali prawa przewozowe na podstawie niniejszej Umowy inne niż te przewidziane w art. AIRTRN.3 [Prawa przewozowe].

Artykuł AIRTRN.5: Swoboda operacyjna

Prawa wzajemnie przyznane przez Strony zgodnie z art. Art. AIRTRN.3 ust. 2, 3 i 4 [Prawa przewozowe] obejmują, w granicach w nim określonych, wszystkie następujące prerogatywy:

- a) wykonywanie lotów w jednym lub w obu kierunkach;
- b) łączenie różnych numerów lotów w ramach jednej operacji lotniczej;
- c) obsługa punktów w schemacie tras w dowolnej kombinacji i w dowolnej kolejności;
- d) przekazywanie ruchu między statkami powietrznymi tego samego przewoźnika lotniczego w dowolnym punkcie (zmiana szerokości toru);
- e) przenoszenie ruchu międzylądowań przez punkty znajdujące się na terytorium jednej ze Stron lub poza nim;
- f) prowadzenie ruchu tranzytowego przez terytorium drugiej Strony;
- g) łączenie ruchu w ramach przewozu na jednym statku powietrznym niezależnie od miejsca rozpoczęcia takiego ruchu;
- h) obsługa więcej niż jednego punktu w ramach tego samego przewozu (tzw. „co-terminalisation”).

Artykuł AIRTRN.6: Zezwolenia eksploatacyjne i zezwolenia techniczne

1. Po otrzymaniu wniosku o zezwolenie eksploatacyjne od przewoźnika lotniczego Strony, w wymaganej formie i w określony sposób, na wykonywanie usług transportu lotniczego na mocy niniejszego tytułu druga Strona udziela odpowiednich zezwoleń i zezwoleń technicznych w najkrótszym przewidzianym przez procedury terminie, pod warunkiem że spełnione są wszystkie następujące warunki:

- a) w przypadku przewoźnika lotniczego ze Zjednoczonego Królestwa:
 - (i) przewoźnik lotniczy jest własnością, bezpośrednio lub poprzez pakiet większościowy, i pozostaje pod skuteczną kontrolą Zjednoczonego Królestwa, jego obywateli lub obu tych podmiotów;
 - (ii) główne miejsce prowadzenia działalności przez przewoźnika lotniczego znajduje się na terytorium Zjednoczonego Królestwa i przewoźnik posiada licencję zgodnie z prawem Zjednoczonego Królestwa; oraz
 - (iii) przewoźnik lotniczy posiada certyfikat przewoźnika lotniczego wydany przez właściwy organ Zjednoczonego Królestwa, który jest jasno określony, a organ ten sprawuje i utrzymuje skuteczną kontrolę regulacyjną nad przewoźnikiem lotniczym;
- b) w przypadku przewoźnika lotniczego z Unii:
 - (i) przewoźnik lotniczy jest własnością, bezpośrednio lub poprzez pakiet większościowy, i pozostaje pod skuteczną kontrolą jednego lub większej liczby państw członkowskich, innych państw członkowskich Europejskiego Obszaru Gospodarczego, Szwajcarii, obywateli tych państw lub ich kombinacji;
 - (ii) główne miejsce prowadzenia działalności przez przewoźnika lotniczego znajduje się na terytorium Unii i przedsiębiorstwo posiada ważną licencję zgodnie z prawem Unii; oraz
 - (iii) przewoźnik lotniczy posiada certyfikat przewoźnika lotniczego wydany przez właściwy organ Unii lub państwa członkowskiego, który jest jasno określony, a organy te sprawują i utrzymują skuteczną kontrolę regulacyjną nad przewoźnikiem lotniczym;
- c) Zachowana jest zgodność z art. AIRTRN.18 [Bezpieczeństwo lotnicze] i AIRTRN.19 [Ochrona lotnictwa]; oraz
- d) przewoźnik lotniczy spełnia warunki określone w przepisach ustawowych i wykonawczych stosowanych zazwyczaj do wykonywania międzynarodowego przewozu lotniczego przez Stronę rozpatrującą wnioski lub wnioski.

2. Niezależnie od ust. 1 lit. a) ppkt (i), odpowiednich zezwoleń eksploatacyjnych i innych zezwoleń udziela się przewoźnikom lotniczym Zjednoczonego Królestwa, pod warunkiem że spełnione są wszystkie następujące warunki:

- a) warunki określone w ust. 1 lit. a) ppkt (ii), lit. a) ppkt (iii), lit. c) i lit. d);
- b) przewoźnik lotniczy jest własnością, bezpośrednio lub poprzez pakiet większościowy, i pozostaje pod skuteczną kontrolą jednego lub większej liczby państw członkowskich, innych państw członkowskich Europejskiego Obszaru Gospodarczego,

Szwajcarii, obywateli tych państw lub ich kombinacji, samodzielnie lub wraz ze Zjednoczonym Królestwem lub jego obywatelami;

c) w dniu zakończenia okresu przejściowego przewoźnik lotniczy posiadał ważną licencję zgodnie z prawem Unii.

3. Do celów ust. 1 i 2 dowody skutecznej kontroli regulacyjnej obejmują między innymi następujące aspekty:

a) dany przewoźnik lotniczy posiada ważną licencję lub zezwolenie wydane przez właściwy organ i spełnia kryteria Strony wydającej licencję lub zezwolenie na wykonywanie międzynarodowych przewozów lotniczych; oraz

b) Strona ta posiada i utrzymuje programy nadzoru nad bezpieczeństwem i ochroną w odniesieniu do tego przewoźnika lotniczego zgodnie z normami ICAO.

4. Wydając zezwolenia eksploatacyjne i techniczne każde ze Stron traktuje wszystkich przewoźników lotniczych drugiej Strony w sposób niedyskryminujący.

5. Po otrzymaniu wniosku o udzielenie zezwolenia eksploatacyjnego od przewoźnika lotniczego jednej ze Stron druga Strona uznaje wszelkiego rodzaju ustalenia dotyczące zdolności lub przynależności państwowej dokonane przez pierwszą ze Stron w odniesieniu do tego przewoźnika lotniczego, tak jakby ustalenia takie zostały dokonane przez jej własne właściwe organy, i nie bada dalej tych spraw, z wyjątkiem sytuacji przewidzianych w art. AIRTRN.8 [Odmowa udzielenia, cofnięcie, zawieszenie lub ograniczenie zezwolenia eksploatacyjnego] ust. 3.

Artykuł AIRTRN.7: Plany operacyjne, programy i rozkłady lotów

Powiadomienie o planach operacyjnych, programach lub rozkładach lotów wykonywanych na podstawie niniejszego tytułu może być wymagane przez Stronę jedynie w celach informacyjnych. W przypadku gdy Strona wymaga takiego powiadomienia, ogranicza ona do minimum obciążenie administracyjne związane z wymogami i procedurami w zakresie powiadamiania, które ponoszą pośrednicy transportu lotniczego i przewoźnicy lotniczy drugiej Strony.

Artykuł AIRTRN.8: Odmowa udzielenia, cofnięcie, zawieszenie lub ograniczenie zezwolenia eksploatacyjnego

1. Unia może podjąć działania przeciwko przewoźnikowi lotniczemu ze Zjednoczonego Królestwa, zgodnie z ust. 3, 4 i 5 niniejszego artykułu, w każdym z następujących przypadków:

a) w przypadku zezwoleń lub pozwoleń udzielanych zgodnie z art. AIRTRN lit. a). 6 [Zezwolenia eksploatacyjne i zezwolenia techniczne] ust. 1 nie jest spełniony którykolwiek z warunków w nim określonych;

b) w odniesieniu do zezwoleń i innych zezwoleń przyznanych zgodnie z art. AIRTRN 6 [Zezwolenia eksploatacyjne i zezwolenia techniczne] ust. 2 nie jest spełniony którykolwiek z warunków w nim określonych;

c) przewoźnik lotniczy nie zastosował się do przepisów ustawowych i wykonawczych, o których mowa w art. AIRTRN.10 [Przestrzeganie przepisów ustawowych i wykonawczych]; lub

d) działanie takie jest konieczne w celu zapobiegania rozprzestrzenianiu się choroby, ochrony przed nią lub zwalczania jej, lub na potrzeby ochrony zdrowia publicznego w inny sposób.

2. Zjednoczone Królestwo może podjąć działania przeciwko przewoźnikowi lotniczemu z Unii zgodnie z ust. 3, 4 i 5 niniejszego artykułu w każdym z następujących przypadków:

- a) nie został spełniony którykolwiek z warunków określonych w art. AIRTRN.6 [Zezwolenia eksploatacyjne i zezwolenia techniczne] ust. 1 lit. b);
- b) przewoźnik lotniczy nie zastosował się do przepisów ustawowych i wykonawczych, o których mowa w niniejszym tytule art. AIRTRN.10 [Przestrzeganie przepisów ustawowych i wykonawczych]; lub
- c) działanie takie jest konieczne w celu zapobiegania rozprzestrzenianiu się choroby, ochrony przed nią lub zwalczania jej, lub na potrzeby ochrony zdrowia publicznego w inny sposób.

3. Jeżeli Strona ma uzasadnione podstawy, by sądzić, że przewoźnik lotniczy drugiej Strony znajduje się w którejkolwiek z sytuacji określonych w ust. 1 lub 2, w zależności od przypadku, oraz że należy podjąć działania w tym zakresie, Strona ta jak najszybciej powiadamia drugą Stronę na piśmie o powodach zamierzonej odmowy, zawieszenia lub ograniczenia zezwolenia eksploatacyjnego lub zezwolenia technicznego oraz zwraca się o konsultacje.

4. Konsultacje te rozpoczynają się jak najszybciej i nie później niż 30 dni od otrzymania wniosku o konsultacje. Nieosiągnięcie zadowalającego porozumienia w ciągu 30 dni lub uzgodnionego okresu od dnia rozpoczęcia takich konsultacji lub niepodjęcie uzgodnionych działań naprawczych stanowi dla Strony, która zwróciła się o konsultacje, podstawę do podjęcia działań w celu odmowy wydania, cofnięcia, zawieszenia, nałożenia warunków lub ograniczenia zezwolenia eksploatacyjnego lub zezwolenia technicznego danego przewoźnika lotniczego lub przewoźników lotniczych w celu zapewnienia zgodności z art. AIRTRN.6 [Zezwolenia eksploatacyjne i zezwolenia techniczne] i AIRTRN.10 [Przestrzeganie przepisów ustawowych i wykonawczych]. W przypadku gdy wprowadzono środki w celu odmowy wydania, cofnięcia, zawieszenia lub ograniczenia zezwolenia eksploatacyjnego lub zezwolenia technicznego wydanego przewoźnikowi lotniczemu, Strona może odwołać się do arbitrażu zgodnie z art. INST.14 [Postępowanie arbitrażowe], bez uprzedniego odwołania się do konsultacji zgodnie z art. INST.13 [Konsultacje]. Trybunał arbitrażowy rozpatruje sprawę jako sprawę pilną do celów art. INST.19 [Postępowania w trybie pilnym]. Na wniosek jednej ze Stron trybunał może, do czasu wydania ostatecznego orzeczenia, zarządzić wprowadzenie tymczasowych środków ochronnych, w tym zmianę lub zawieszenie środków wprowadzonych przez którąkolwiek ze Stron na mocy niniejszego artykułu.

5. Niezależnie od ust. 3 i 4, w przypadkach, o których mowa w ust. 1 lit. c) i d) oraz ust. 2 lit. b) i c), Strona może podjąć natychmiastowe lub pilne działania, jeżeli wymaga tego sytuacja nadzwyczajna, lub w celu zapobieżenia dalszej niezgodności. Do celów niniejszego ustępu dalsza niezgodność oznacza, że kwestia niezgodności została wcześniej poruszona przez właściwe organy Stron.

6. Niniejszy artykuł nie narusza postanowień tytułu XI [Równe warunki działania na rzecz otwartej i uczciwej konkurencji oraz zrównoważonego rozwoju] w dziale pierwszym, art. AIRTRN 11 ust. 4 [Niedyskryminacja], art. AIRTRN 18 ust. 4, 6 i 8 [Bezpieczeństwo lotnicze], oraz art. AIRTRN 19 ust. 12 [Ochrona lotnictwa] oraz pozostaje bez uszczerbku dla procedury rozstrzygnięcia sporów określonej w części szóstej tytuł I [Rozstrzygnięcie sporów] ani środków z niej wynikających.

Artykuł AIRTRN.9: Własność i kontrola przewoźników lotniczych

Strony uznają potencjalne korzyści wynikające z ciągłej liberalizacji własności i kontroli nad swoimi przewoźnikami lotniczymi. Strony zgadzają się zbadać w ramach Specjalnego Komitetu ds. Transportu Lotniczego możliwości wzajemnej liberalizacji i własności przewoźników lotniczych w ciągu 12 miesięcy od wejścia w życie niniejszej Umowy, a następnie w ciągu 12 miesięcy od otrzymaniu wniosku o takie zbadanie możliwości od jednej ze Stron. W wyniku takiego badania Strony mogą zdecydować o wprowadzeniu zmian do niniejszego tytułu.

Artykuł AIRTRN.10: Przestrzeganie przepisów ustawowych i wykonawczych

1. Przewoźnicy lotniczy drugiej Strony przestrzegają przepisów ustawowych i wykonawczych Strony dotyczących dopuszczania na jej terytorium statków powietrznych wykorzystywanych w międzynarodowym transporcie lotniczym, ich eksploatacji na tym terytorium oraz opuszczania go, odpowiednio, przez przewoźników lotniczych tej Strony podczas wchodzenia na jej terytorium, przebywania na nim lub opuszczania go.

2. Pasażerowie, załoga, bagaż, ładunek lub poczta przewożone przez przewoźników lotniczych drugiej Strony podczas wjazdu na terytorium tej Strony, przebywania na nim lub opuszczania go (w tym przepisy dotyczące wjazdu, odprawy, przepisy imigracyjne, paszportowe, celne i kwarantanny lub w przypadku poczty – przepisy pocztowe) muszą spełniać wymogi przepisów ustawowych i wykonawczych danej Strony dotyczące wjazdu na jej terytorium, przebywania na nim lub opuszczania go.

3. Strony zezwalają przewoźnikom lotniczym drugiej Strony na wprowadzanie na swoim terytorium właściwych środków mających na celu zapewnienie przewozu wyłącznie osób posiadających dokumenty podróży wymagane przy wjeździe na terytorium drugiej Strony lub tranzyt przez nie.

AIRTRN.11: Niedyskryminacja

1. Bez uszczerbku dla tytułu XI [Równe warunki działania na rzecz otwartej i uczciwej konkurencji oraz zrównoważonego rozwoju] w dziale pierwszym, Strony eliminują w swoich odpowiednich jurysdykcjach wszelkie formy dyskryminacji, które mogłyby niekorzystnie wpłynąć na sprawiedliwe i równe szanse przewoźników lotniczych drugiej Strony w konkurowaniu na podstawie praw przewidzianych w niniejszym tytule.

2. Jedna ze Stron („Strona inicjująca”) może postąpić zgodnie z ust. 3-6, jeżeli uzna, że sprawiedliwe i równe szanse jej przewoźników lotniczych w konkurowaniu na podstawie praw przewidzianych w niniejszym tytule zostały poddane niekorzystnemu wpływowi w związku z dyskryminacją zakazaną na mocy ust. 1.

3. Strona inicjująca przedkłada drugiej Stronie („Strona pozwana”) pisemny wniosek o konsultacje. Konsultacje rozpoczynają się w terminie 30 dni od otrzymania wniosku, chyba że Strony uzgodnią inaczej.

4. Jeżeli Strona inicjująca i Strona pozwana nie osiągną porozumienia w tej sprawie w ciągu 60 dni od otrzymania wniosku o konsultacje, o którym mowa w ust. 3, Strona inicjująca może wprowadzić środki przeciwko wszystkim lub niektórym przewoźnikom lotniczym, którzy skorzystali na dyskryminacji zakazanej na mocy ust. 1, w tym przez działania polegające na odmowie, cofnięciu,

zawieszeniu, nałożeniu warunków lub ograniczeniu zezwoleń eksploatacyjnych lub zezwoleń technicznych danych przewoźników lotniczych.

5. Środki wprowadzone zgodnie z ust. 4 muszą być odpowiednie i proporcjonalne, a ich zakres i czas trwania musi być ograniczony do tego, co jest absolutnie niezbędne, aby ograniczyć szkody dla przewoźników Strony inicjującej oraz usunąć nienależną korzyść, jaką uzyskują przewoźnicy lotniczy, przeciwko którym środki te są skierowane.

6. Jeżeli konsultacje nie rozwiążą sprawy lub jeżeli wprowadzone zostały środki na mocy ust. 4, Strona może odwołać się do arbitrażu zgodnie z art. INST.14 [Postępowanie arbitrażowe], bez uprzedniego odwołania się do konsultacji zgodnie z art. INST.13 [Konsultacje]. Trybunał arbitrażowy rozpatruje sprawę jako sprawę pilną do celów art. INST.19 [Postępowania w trybie pilnym]. Na wniosek jednej ze Stron trybunał może, do czasu wydania ostatecznego orzeczenia, zarządzić wprowadzenie tymczasowych środków ochronnych, w tym zmianę lub zawieszenie środków wprowadzonych przez którąkolwiek ze Stron na mocy niniejszego artykułu.

7. Niezależnie od postanowień ust. 2 Strony nie postępują zgodnie z ust. 3-6 w odniesieniu do postępowań objętych zakresem tytułu XI [Równe warunki działania na rzecz otwartej i uczciwej konkurencji oraz zrównoważonego rozwoju] w dziale pierwszym.

Artykuł AIRTRN.12: Prowadzenie działalności gospodarczej

1. Strony są zgodne co do tego, że przeszkody w prowadzeniu działalności gospodarczej napotymane przez przewoźników lotniczych utrudniłyby osiągnięcie korzyści wynikających z tego tytułu. Strony postanawiają współpracować przy usuwaniu przeszkód w prowadzeniu działalności przez przewoźników lotniczych obu Stron, w przypadku gdy takie przeszkody mogą utrudniać działalność handlową, powodować zakłócenia konkurencji lub wpływać na równe szanse konkurowania.

2. Specjalny Komitet ds. Transportu Lotniczego monitoruje postępy w skutecznym usuwaniu przeszkód w prowadzeniu działalności gospodarczej przez przewoźników lotniczych.

Artykuł AIRTRN.13: Operacje zarobkowe

1. Strony przyznają sobie nawzajem prawa ustanowione w ust. 2–7. Do celów wykonywania tych praw przewoźnicy lotniczy każdej ze Stron nie są zobowiązani do utrzymywania lokalnego sponsora.

2. W odniesieniu do przedstawicieli przewoźników lotniczych:

- a) zakładanie biur i obiektów przez przewoźników lotniczych jednej Strony na terytorium drugiej Strony, jeżeli jest to niezbędne do świadczenia usług na mocy niniejszego tytułu, jest dozwolone bez ograniczeń lub dyskryminacji;
- b) nie naruszając przepisów dotyczących bezpieczeństwa i ochrony, jeżeli takie biura i obiekty znajdują się w porcie lotniczym, mogą one podlegać ograniczeniom ze względu na dostępność przestrzeni;
- c) każda ze stron, zgodnie ze swoimi przepisami ustawowymi i wykonawczymi dotyczącymi wjazdu, pobytu i zatrudnienia, zezwala przewoźnikom lotniczym drugiej Strony na sprowadzenie i utrzymanie na terytorium Strony udzielającej zezwolenia tych pracowników własnego personelu kierowniczego, zajmujących się sprzedażą, technicznego, operacyjnego

i innego wyspecjalizowanego personelu, który przewoźnik lotniczy uzna za niezbędne do świadczenia usług transportu lotniczego na mocy niniejszego tytułu. W przypadku gdy wymagane są zezwolenia na zatrudnienie dla personelu, o którym mowa w niniejszym ustępie, w tym personelu pełniącego określone obowiązki tymczasowe, Strony niezwłocznie rozpatrują wnioski o takie upoważnienia, z zastrzeżeniem odpowiednich przepisów ustawowych i wykonawczych.

3. W odniesieniu do obsługi naziemnej:
 - a) każda ze stron zezwala przewoźnikom lotniczym drugiej Strony na wykonywanie własnej obsługi naziemnej na jej terytorium bez ograniczeń innych niż ograniczenia oparte na kwestiach bezpieczeństwa lub ochrony lub w inny sposób wynikających z ograniczeń fizycznych lub operacyjnych;
 - b) żadna ze stron nie narzuca przewoźnikom lotniczym drugiej Strony wyboru jednego lub większej liczby dostawców usług obsługi naziemnej spośród tych, którzy są obecni na rynku zgodnie z przepisami ustawowymi i wykonawczymi Strony, na terytorium której świadczone są usługi;
 - c) nie naruszając postanowień lit. a), w przypadku gdy przepisy ustawowe i wykonawcze Strony ograniczają w jakikolwiek sposób wolną konkurencję między podmiotami świadczącymi usługi obsługi naziemnej, Strona ta zapewnia, aby wszystkie niezbędne usługi obsługi naziemnej były dostępne dla przewoźników lotniczych drugiej Strony oraz aby były świadczone na warunkach nie mniej korzystnych niż warunki, na jakich są one świadczone na rzecz jakiegokolwiek innego przewoźnika lotniczego.
4. W odniesieniu do przydzielania czasu na start lub lądowanie w portach lotniczych każda ze Stron zapewnia, aby jej przepisy, wytyczne i procedury przydzielania czasu na start lub lądowanie w portach lotniczych na jej terytorium były stosowane w sposób przejrzysty, skuteczny, niedyskryminujący i terminowy.
5. W odniesieniu do wydatków lokalnych oraz transferu środków pieniężnych i dochodów:
 - a) postanowienia tytułu IV [Przepływy kapitału, płatności, transfery i tymczasowe środki ochronne] w dziale pierwszym mają zastosowanie do kwestii uregulowanych w niniejszym tytule, nie naruszając postanowień art. AIRTRN.6 [Zezwolenia eksploatacyjne i zezwolenia techniczne];
 - b) Strony przyznają sobie nawzajem korzyści określone w lit. c)–e);
 - c) sprzedaż i zakup usług transportowych i powiązanych przez przewoźników lotniczych Stron, według uznania przewoźnika lotniczego, mogą być denominowane w funtach szterlingach, jeżeli sprzedaż lub zakup ma miejsce na terytorium Zjednoczonego Królestwa lub, jeżeli sprzedaż lub zakup ma miejsce na terytorium państwa członkowskiego, w walucie tego państwa członkowskiego;
 - d) przewoźnicy lotniczy każdej ze Stron mogą, według własnego uznania, pokrywać wydatki lokalne w walucie lokalnej;
 - e) przewoźnikom lotniczym każdej ze Stron zezwala się, na żądanie, na przekazanie przychodów uzyskanych na terytorium drugiej Strony ze sprzedaży usług transportu lotniczego i związanych z nimi działań bezpośrednio związanych z transportem lotniczym, przekraczających kwoty

wypłacone lokalnie, w dowolnym momencie, w dowolny sposób, do wybranego przez siebie państwa. Szybkie wymiany i przekazy są dozwolone bez ograniczeń lub podatków w odniesieniu do nich po rynkowym kursie wymiany mającym zastosowanie do bieżących transakcji i przekazów w dniu złożenia przez przewoźnika pierwotnego wniosku o przekaz i nie podlegają żadnym opłatom, z wyjątkiem opłat normalnie pobieranych przez banki za dokonanie takiego przeliczenia i przekazu.

6. W odniesieniu do transportu intermodalnego:

- a) w odniesieniu do przewozu osób Strony nie poddają podmiotom świadczącym usługi transportu powierzchniowego przepisów ustawowych i wykonawczych regulujących transport lotniczy wyłącznie na tej podstawie, że taki transport powierzchniowy jest obsługiwany przez przewoźnika lotniczego pod własną nazwą;
- b) z zastrzeżeniem wszelkich warunków i kwalifikacji określonych w tytule II [USŁUGI I INWESTYCJE] w dziale pierwszym i załącznikach do niego oraz w tytule I [Transport drogowy towarów] w dziale trzecim i w załączniku do niego, przewoźnikom lotniczym każdej ze Stron zezwala się, bez ograniczeń na wykorzystywanie w związku z międzynarodowym transportem lotniczym wszelkiego transportu naziemnego ładunków do lub z dowolnych punktów znajdujących się na terytorium Stron lub w państwach trzecich, w tym transportu do i ze wszystkich portów lotniczych wyposażonych w urzędnika celne, w tym, w stosownych przypadkach, prawa do transportu towarów pod zamknięciem celnym zgodnie z obowiązującymi przepisami ustawowymi i wykonawczymi. Dla takiego ładunku, niezależnie od tego, czy przewożony jest drogą lądową czy lotniczą, udostępnia się procedury rejestracji celnej i infrastrukturę celną w portach lotniczych. Przewoźnicy lotniczy mogą zdecydować się na wykonywanie własnego transportu powierzchniowego lub świadczenie go na podstawie porozumień, w tym dotyczących wspólnej obsługi połączeń, z innymi dostawcami usług transportu powierzchniowego, w tym transportu powierzchniowego prowadzonego przez innych przewoźników lotniczych i pośrednich dostawców lotniczego transportu towarowego. Takie intermodalne usługi transportu towarowego mogą być oferowane jako usługa bezpośrednia i po jednej cenie w odniesieniu do transportu lotniczego i naziemnego połączonego, pod warunkiem że załadowcy są informowani o dostawcach danego transportu.

7. W odniesieniu do leasingu:

- a) Strony przyznają sobie wzajemnie prawo swoich przewoźników lotniczych do świadczenia usług transportu lotniczego zgodnie z art. AIRTRN.3 [Prawa przewozowe] w następujący sposób:
 - (i) z wykorzystaniem statku powietrznego udostępnionego na podstawie umowy leasingu bez załogi przez dowolnego leasingodawcę;
 - (ii) w przypadku przewoźników lotniczych ze Zjednoczonego Królestwa, z wykorzystaniem statku powietrznego udostępnionego na podstawie umowy leasingu z załogą przez innych przewoźników lotniczych Stron;
 - (iii) w przypadku przewoźników lotniczych z Unii, z wykorzystaniem statku powietrznego udostępnionego na podstawie umowy leasingu z załogą przez innych przewoźników lotniczych z Unii;

- (iv) z wykorzystaniem statku powietrznego udostępnionego na podstawie umowy leasingu z załogą przez innych przewoźników lotniczych niż wymienieni odpowiednio w pkt (ii) i (iii) pod warunkiem, że leasing jest uzasadniony wyjątkowymi potrzebami, sezonowymi potrzebami w zakresie przepustowości lub trudnościami operacyjnymi leasingobiorcy, i nie przekracza okresu, który jest ściśle niezbędny do zaspokojenia tych potrzeb lub pokonania tych trudności.
- b) Strony mogą wymagać, aby umowy leasingu były zatwierdzane przez ich właściwe organy do celów weryfikacji zgodności z warunkami określonymi w niniejszym ustępie oraz z mającymi zastosowanie wymogami w zakresie bezpieczeństwa i ochrony;
- c) jeżeli jednak Strona wymaga takiego zatwierdzenia, dokłada ona starań, aby przyspieszyć procedury zatwierdzania i zminimalizować obciążenie administracyjne przewoźników lotniczych, których to dotyczy;
- d) postanowienia niniejszego ustępu nie naruszają przepisów ustawowych i wykonawczych Strony w odniesieniu do leasingu statków powietrznych przez przewoźników lotniczych tej Strony.

Artykuł AIRTRN.14: Przepisy podatkowe

1. Po przybyciu na terytorium jednej ze Stron statki powietrzne eksploatowane w międzynarodowym transporcie lotniczym przez przewoźników lotniczych drugiej Strony, ich normalne wyposażenie, paliwo, smary, techniczne materiały eksploatacyjne, urządzenia naziemne, części zamienne (w tym silniki), zapasy pokładowe (w tym między innymi artykuły żywnościowe, napoje alkoholowe i bezalkoholowe, tytoń i inne produkty przeznaczone do sprzedaży pasażerom lub do wykorzystania przez nich w ograniczonych ilościach podczas lotu), oraz inne przedmioty przeznaczone lub wykorzystywane wyłącznie w związku z eksploatacją lub obsługą techniczną statku powietrznego wykorzystywanego w międzynarodowym transporcie lotniczym, są zwolnione, na zasadzie wzajemności i pod warunkiem, że takie wyposażenie i zaopatrzenie pozostają na pokładzie statku powietrznego, ze wszystkich ograniczeń przywozowych, podatków majątkowych i kapitałowych, opłat celnych, podatków akcyzowych, opłat inspekcyjnych, podatku od wartości dodanej lub innych podobnych podatków pośrednich oraz podobnych opłat i należności nakładanych przez władze krajowe lub lokalne lub Unię.

2. Następujące towary są również zwolnione, na zasadzie wzajemności, z podatków, opłat, ceł i należności, o których mowa w ust. 1:

- a) zapasy pokładowe wwieszone na terytorium Strony lub dostarczone na jej terytorium i zabrane na pokład, w rozsądnych granicach, do wykorzystania na wylatującym statku powietrznym przewoźnika lotniczego drugiej Strony, używanego w międzynarodowym transporcie lotniczym, nawet jeżeli zapasy te mają być wykorzystane podczas części podróży odbywającej się nad wspomnianym terytorium;
- b) sprzęt naziemny i części zamienne (w tym silniki) wwieszone na terytorium Strony w celu obsługi, konserwacji lub naprawy statków powietrznych przewoźnika lotniczego drugiej Strony, używane w międzynarodowym transporcie lotniczym;
- c) smary i techniczne materiały eksploatacyjne inne niż paliwo wwożone na terytorium jednej ze Stron lub dostarczane na jego terytorium w celu wykorzystania w statku powietrznym przedsiębiorstwa lotniczego drugiej Strony, wykorzystywanego w międzynarodowym

transporcie lotniczym, nawet jeżeli dostawy te mają być wykorzystane podczas części podróży odbywającej się nad wspomnianym terytorium oraz

- d) materiały drukowane, zgodnie z przepisami prawa celnego każdej ze Stron, wwieszone lub dostarczone na terytorium jednej ze Stron i zabrane na pokład w celu wykorzystania na wylatującym statku powietrznym przewoźnika lotniczego drugiej Strony w międzynarodowym transporcie lotniczym, nawet jeżeli zapasy te mają być wykorzystane podczas części podróży odbywającej się nad tym terytorium.

3. Normalne wyposażenie pokładowe, a także materiały, zapasy i części zamienne, o których mowa w ust. 1 niniejszego artykułu, przechowywane zazwyczaj na pokładzie statku powietrznego eksploatowanego przez przewoźnika lotniczego jednej ze Stron można wyladowywać na terytorium drugiej Strony jedynie za zgodą organów celnych tej Strony oraz obejmować nadzorem lub kontrolą wspomnianych organów do czasu ich ponownego wywozu lub zbycia zgodnie z przepisami prawa celnego.

4. Zwolnienie z należności celnych, krajowych podatków akcyzowych i podobnych opłat krajowych przewidziane w niniejszym artykule jest również dostępne w sytuacjach, w których przewoźnik lotniczy lub przewoźnicy lotniczy jednej ze Stron zawarli z innym przewoźnikiem lotniczym lub przewoźnikami lotniczymi porozumienia dotyczące pożyczki lub transferu na terytorium drugiej Strony przedmiotów określonych w ust. 1 i 2, pod warunkiem że inny przewoźnik lotniczy lub przewoźnicy lotniczy podobnie korzystają z takiego zwolnienia dopuszczonego przez drugą Stronę.

5. Żadne z postanowień niniejszego tytułu nie uniemożliwia którejkolwiek ze Stron nakładania podatków, ceł, opłat i obciążeń na produkty sprzedawane w innych celach niż do zużycia na pokładzie statku powietrznego podczas odcinka przewozu lotniczego między dwoma punktami położonymi na jej terytorium, w których dozwolone jest wejście na pokład statku powietrznego lub jego opuszczenie.

6. Przewóz bagażu i ładunków w tranzycie bezpośrednim przez terytorium jednej ze Stron jest zwolniony z podatków, ceł, opłat i innych podobnych należności.

7. Wyposażenie i zapasy, o których mowa w ust. 2, mogą na żądanie zostać objęte nadzorem lub kontrolą właściwych organów.

8. Tytuł ten nie ma wpływu na postanowienia odpowiednich konwencji obowiązujących między Zjednoczonym Królestwem a państwami członkowskimi w sprawie unikania podwójnego opodatkowania dochodów i kapitału.

9. Zwolnienie z należności celnych, krajowych podatków akcyzowych i podobnych opłat krajowych nie obejmuje opłat opartych na kosztach usług świadczonych na rzecz przewoźnika lotniczego lub przewoźników lotniczych Strony na terytorium drugiej Strony.

Artykuł AIRTRN.15: Opłaty za korzystanie z infrastruktury

1. Opłaty za korzystanie z infrastruktury, które mogą być nakładane przez jedną ze Stron na przewoźników lotniczych drugiej Strony za korzystanie ze służb żeglugi powietrznej i kontroli ruchu lotniczego, są powiązane z kosztami i nie mają charakteru dyskryminującego. W każdym przypadku wszelkie takie opłaty za korzystanie z infrastruktury są nakładane na przewoźników lotniczych drugiej Strony na warunkach nie mniej korzystnych niż najbardziej korzystne warunki dostępne

jakiemukolwiek innemu przewoźnikowi lotniczemu w podobnych okolicznościach w chwili nakładania opłat.

2. Nie naruszając postanowień art. AIRTRN.13 [Operacje zarobkowe] ust. 5 każda ze Stron zapewnia, aby opłaty za korzystanie z infrastruktury inne niż wymienione w ust. 1, które mogą być nakładane na przewoźników lotniczych drugiej Strony, były sprawiedliwe, rozsądne, niedyskryminujące i sprawiedliwie rozdzielone między kategorie użytkowników. Opłaty za korzystanie z infrastruktury nakładane na przewoźników lotniczych drugiej Strony mogą odzwierciedlać całkowity koszt zapewnienia odpowiednich urządzeń i usług portu lotniczego, ochrony środowiska i ochrony lotnictwa w porcie lotniczym lub w ramach systemu portów lotniczych, ale nie mogą go przekraczać. Takie opłaty mogą obejmować rozsądny zwrot z aktywów po amortyzacji. Infrastruktura i usługi, za które pobierane są opłaty za korzystanie z infrastruktury, są udostępniane w sposób wydajny i ekonomiczny. W każdym przypadku wszelkie takie opłaty za korzystanie z infrastruktury są nakładane na przewoźnika lotniczego drugiej Strony na warunkach nie mniej korzystnych niż najbardziej korzystne warunki dostępne jakimemukolwiek innemu przewoźnikowi lotniczemu w podobnych okolicznościach w chwili nakładania opłat.

3. W celu zapewnienia prawidłowego stosowania zasad określonych w ust. 1 i 2 każda ze Stron zapewnia przeprowadzenie konsultacji między właściwymi organami lub podmiotami pobierającymi opłaty na jej terytorium a przewoźnikami lotniczymi korzystającymi z danych usług i urządzeń oraz, aby właściwe organy lub organy nakładające opłaty oraz przewoźnicy lotniczy wymieniali się niezbędnymi informacjami. Każda ze Stron zapewnia, aby właściwe organy nakładające opłaty informowały użytkowników z odpowiednim wyprzedzeniem o wszelkich propozycjach zmian opłat za korzystanie z infrastruktury, aby umożliwić użytkownikom wyrażenie opinii przed dokonaniem jakichkolwiek zmian.

Artykuł AIRTRN.16: Taryfy

1. Strony zezwalają na swobodne ustalanie taryf przez przewoźników lotniczych Stron w oparciu o uczciwą konkurencję zgodnie z niniejszym tytułem.

2. Strony nie uzależniają taryf stosowanych przez przewoźników lotniczych drugiej Strony od ich zatwierdzenia.

Artykuł AIRTRN.17: Dane statystyczne

1. Strony współpracują w ramach Specjalnego Komitetu ds. Transportu Lotniczego w celu ułatwienia wymiany informacji statystycznych dotyczących transportu lotniczego w ramach niniejszego tytułu.

2. Każda ze Stron przekazuje drugiej Stronie, na jej wniosek, dostępne dane statystyczne dotyczące transportu lotniczego na mocy niniejszego tytułu, oprócz danych poufnych i innych szczególnie chronionych danych, zgodnie z odpowiednimi przepisami ustawowymi i wykonawczymi Stron, w sposób niedyskryminacyjny i zgodnie z uzasadnionymi potrzebami.

Artykuł AIRTRN.18: Bezpieczeństwo lotnicze

1. Strony potwierdzają znaczenie bliskiej współpracy w dziedzinie bezpieczeństwa lotniczego.

2. Świadectwa zdatności do lotu, świadectwa kwalifikacji i licencje wydane lub uznane za ważne przez jedną ze Stron i nadal obowiązujące są uznawane za ważne przez drugą Stronę i jej właściwe organy do celów wykonywania usług lotniczych na mocy niniejszego rozdziału, pod

warunkiem że takie świadectwa lub licencje zostały wydane lub uznane za ważne zgodnie z odpowiednimi normami międzynarodowymi ustanowionymi na mocy Konwencji oraz zgodnie z tymi normami.

3. Każda ze Stron może w każdej chwili wystąpić z wnioskiem o konsultacje dotyczące norm bezpieczeństwa utrzymywanych i administrowanych przez drugą Stronę w obszarach związanych z urządzeniami lotniczymi, załogą lotniczą, statkami powietrznymi i eksploatacją statków powietrznych. Konsultacje takie odbywają się w ciągu 30 dni od złożenia wniosku.

4. Jeżeli w wyniku takich konsultacji jedna ze Stron stwierdzi, że druga Strona nie utrzymuje skutecznie i nie stosuje norm bezpieczeństwa w dziedzinach, o których mowa w ust. 2, które są co najmniej równe minimalnym normom ustanowionym w tym czasie zgodnie z Konwencją, pierwsza Strona powiadamia drugą Stronę o tych ustaleniach i krokach uznanych za niezbędne do zapewnienia zgodności z tymi minimalnymi normami, a druga Strona podejmuje odpowiednie działania naprawcze. Niepodjęcie przez drugą Stronę odpowiednich działań w ciągu 15 dni lub w terminie, który może zostać uzgodniony, stanowi podstawę dla Strony wnioskującej do odmowy, cofnięcia, zawieszenia, nałożenia warunków lub ograniczenia zezwoleń eksploatacyjnych lub zezwoleń technicznych albo do odmowy, cofnięcia, zawieszenia, nałożenia warunków lub ograniczenia działalności przewoźników lotniczych podlegających nadzorowi w zakresie bezpieczeństwa drugiej Strony.

5. Każdy statek powietrzny eksploatowany przez przewoźnika lotniczego lub przewoźników lotniczych jednej ze Stron lub, na podstawie umowy leasingu, może zostać poddany inspekcji na płycie, jeżeli znajduje się na terytorium drugiej Strony, pod warunkiem że nie prowadzi to do nieuzasadnionego opóźnienia w eksploatacji statku powietrznego.

6. Inspekcja na płycie lub seria inspekcji na płycie może prowadzić do:

- a) poważnych obaw, że statek powietrzny lub eksploatacja statku powietrznego nie spełniają minimalnych norm ustanowionych w tym czasie na mocy Konwencji; lub
- b) poważnych obaw dotyczących braku skutecznego utrzymania i zarządzania normami bezpieczeństwa ustanowionymi w tym czasie na mocy Konwencji.

Jeżeli Strona, która przeprowadziła inspekcję lub inspekcje na płycie, ma poważne obawy, o których mowa w lit. a) lub b), powiadamia o takich ustaleniach właściwe organy drugiej Strony odpowiedzialne za nadzór w zakresie bezpieczeństwa nad przewoźnikiem lotniczym eksploatującym statek powietrzny oraz informuje go o krokach uznanych za niezbędne do spełnienia tych minimalnych norm. Niepodjęcie odpowiednich działań naprawczych w ciągu 15 dni lub w innym uzgodnionym terminie stanowi podstawę do odmowy, cofnięcia, zawieszenia, nałożenia warunków lub ograniczenia zezwoleń eksploatacyjnych lub zezwoleń technicznych przez pierwszą Stronę, bądź też do odmowy, cofnięcia, zawieszenia, nałożenia warunków lub ograniczenia działalności przewoźnika lotniczego eksploatującego statek powietrzny w inny sposób.

7. W przypadku odmowy dostępu w celu przeprowadzenia inspekcji na płycie statku powietrznego eksploatowanego przez przewoźnika lotniczego lub przewoźników lotniczych jednej ze Stron zgodnie z ust. 5, druga Strona może dowieść, że pojawiają się poważne obawy, o których mowa w ust. 6, i postępować zgodnie z ust. 6.

8. Każda ze Stron zastrzega sobie prawo do cofnięcia, zawieszenia lub ograniczenia zezwoleń eksploatacyjnych lub zezwoleń technicznych lub do zawieszenia lub ograniczenia w inny sposób działalności przewoźnika lotniczego lub przewoźników lotniczych drugiej Strony natychmiast

w przypadku, gdy pierwsza Strona stwierdzi, w wyniku inspekcji na płycie, serii inspekcji na płycie, odmowy dostępu do celów inspekcji na płycie, konsultacji lub w inny sposób, że natychmiastowe działanie jest niezbędne dla bezpieczeństwa operacji lotniczej. Strona, która wprowadza takie środki, niezwłocznie informuje o tym drugą Stronę, podając powody.

9. Wszelkie działania jednej ze Stron zgodnie z ust. 4, 6 lub 8 zostają przerwane z chwilą ustania podstawy do podjęcia takiego działania.

10. Jeżeli Strona wprowadziła środki zgodnie z ust. 4, 6 lub 8, w przypadku sporu Strona może odwołać się do arbitrażu zgodnie z art. INST.14 [Postępowanie arbitrażowe], bez uprzedniego odwołania się do konsultacji zgodnie z art. INST.13 [Konsultacje]. Trybunał arbitrażowy rozpatruje sprawę jako sprawę pilną do celów art. INST.19 [Postępowania w trybie pilnym]. Na wniosek Strony skarżącej trybunał może, do czasu wydania ostatecznego orzeczenia, zarządzić przyjęcie tymczasowych środków ochronnych, w tym zmianę lub zawieszenie środków wprowadzonych przez którąkolwiek ze Stron na mocy niniejszego artykułu.

Artykuł AIRTRN.19: Ochrona lotnictwa

1. Strony udzielają sobie, na wniosek, wszelkiej niezbędnej pomocy w celu przeciwdziałania wszelkim zagrożeniom dla bezpieczeństwa lotnictwa cywilnego, w tym zapobieganiu aktom bezprawnego zawładnięcia cywilnymi statkami powietrznymi i innym bezprawnym aktom skierowanym przeciwko bezpieczeństwu takich statków powietrznych, ich pasażerów i załogi, portów lotniczych i urzędzeń żeglugi powietrznej oraz wszelkim innym zagrożeniom dla bezpieczeństwa lotnictwa cywilnego.

2. Strony we wzajemnych stosunkach działają zgodnie z normami ochrony lotnictwa ustanowionymi przez ICAO. Strony wymagają, aby operatorzy statków powietrznych znajdujący się w ich rejestrach oraz operatorzy portów lotniczych na ich terytorium działali co najmniej zgodnie z takimi normami ochrony lotnictwa. Każda ze Stron na żądanie drugiej Strony powiadamia ją o wszelkich różnicach między swoimi przepisami ustawowymi i wykonawczymi oraz praktykami a normami ochrony lotnictwa, o których mowa w niniejszym ustępie. Każda ze Stron może w każdej chwili wystąpić z wnioskiem o bezzwłoczne przeprowadzenie konsultacji z drugą Stroną w celu omówienia tych różnic.

3. Każda ze Stron zapewnia stosowanie na swoim terytorium skutecznych środków ochrony lotnictwa cywilnego przed aktami bezprawnej ingerencji, w tym m.in. kontroli bezpieczeństwa pasażerów i ich bagażu podręcznego, kontroli bezpieczeństwa bagażu rejestrowanego, kontroli bezpieczeństwa i środków kontroli w zakresie ochrony stosowanych wobec osób niebędących pasażerami, w tym załogi, oraz przenoszonych przez nie przedmiotów, kontroli bezpieczeństwa i środków kontroli w zakresie ochrony stosowanych wobec ładunku, poczty, zaopatrzenia pokładowego i zaopatrzenia portu lotniczego oraz kontroli dostępu do strefy operacyjnej lotniska i stref zastrzeżonych lotniska. Każda ze Stron zgadza się przestrzegać przepisów w zakresie ochrony drugiej Strony dotyczących dopuszczenia statków powietrznych na jej terytorium, prowadzenia operacji na ich terytorium lub odlotu z tego terytorium.

4. Strony dokładają wszelkich starań, aby w jak najszerszym zakresie współpracować w kwestiach ochrony lotnictwa, wymieniać się informacjami na temat zagrożeń, podatności na zagrożenia i ryzyka, z zastrzeżeniem wzajemnego porozumienia co do odpowiednich ustaleń dotyczących bezpiecznego przekazywania, wykorzystywania, przechowywania i usuwania informacji niejawnych, omawiać i wymieniać się najlepszymi praktykami, normami skuteczności działania i wykrywania odnośnie do sprzętu służącego do ochrony, wymieniać się najlepszymi praktykami

i wynikami z zakresu monitorowania zgodności z przepisami, a także we wszelkich innych dziedzinach, które Strony mogą określić. W szczególności Strony dokładają wszelkich starań, aby opracowywać i utrzymywać ustalenia dotyczące współpracy między ekspertami technicznymi w zakresie opracowywania i uznawania norm ochrony lotnictwa w celu ułatwienia takiej współpracy, ograniczenia powielania czynności administracyjnych oraz wspierania wczesnego powiadamiania i wcześniejszych dyskusji na temat nowych inicjatyw i wymogów w zakresie bezpieczeństwa.

5. Każda ze Stron może udostępniać drugiej Stronie na żądanie wyniki audytów przeprowadzonych przez ICAO oraz działania naprawcze podjęte przez państwo poddane audytowi, z zastrzeżeniem wzajemnego porozumienia w sprawie odpowiednich ustaleń dotyczących bezpiecznego przekazywania, wykorzystywania, przechowywania i usuwania takich informacji.

6. Strony zgadzają się współpracować w zakresie podejmowanych przez siebie inspekcji w zakresie ochrony na terytorium każdej ze Stron, polegających na stworzeniu mechanizmów, w tym dokonania uzgodnień administracyjnych, dotyczących wzajemnej wymiany informacji na temat wyników tych inspekcji. Strony zgadzają się pozytywnie rozpatrywać wnioski dotyczące udziału przedstawicieli Strony jako obserwatorów w inspekcjach w zakresie ochrony przeprowadzanych przez drugą Stronę.

7. Z zastrzeżeniem ust.9, przy pełnym uwzględnieniu i wzajemnym poszanowaniu suwerenności drugiej Strony, Strona może przyjąć środki ochrony dotyczące wjazdu na swoje terytorium. Tam gdzie jest to możliwe, Strona ta uwzględnia środki bezpieczeństwa zastosowane już przez drugą Stronę, a także jej ewentualne opinie. Każda ze Stron uznaje, że żadne z postanowień niniejszego artykułu nie ogranicza prawa Strony do odmowy wstępu na jej terytorium jakiegokolwiek lotu lub lotów, które uzna za stanowiące zagrożenie dla jej bezpieczeństwa.

8. Strona może wprowadzić środki nadzwyczajne w celu zaradzenia konkretnemu zagrożeniu dla bezpieczeństwa. O takich środkach powiadamia się niezwłocznie drugą Stronę. Bez uszczerbku dla potrzeby podjęcia natychmiastowych działań w celu ochrony lotnictwa, rozważając środki ochrony, Strona ocenia ewentualne niekorzystne skutki dla międzynarodowego transportu lotniczego oraz, o ile nie przewiduje tego prawo, uwzględnia takie skutki przy określaniu środków niezbędnych i odpowiednich do rozwiązania problemów w zakresie ochrony.

9. W odniesieniu do usług lotniczych wykonywanych na jej terytorium, Strona nie może wymagać wdrożenia środków ochrony na terytorium drugiej Strony. Jeżeli Strona uzna, że szczególne zagrożenie wymaga pilnego wdrożenia środków tymczasowych oprócz środków już wprowadzonych na terytorium drugiej Strony, informuje drugą Stronę o szczegółach tego zagrożenia i proponowanych środkach w zakresie zgodnym z potrzebą ochrony informacji dotyczących bezpieczeństwa oraz z proponowanymi środkami. Druga Strona pozytywnie rozpatruje taką propozycję i może podjąć decyzję o wprowadzeniu dodatkowych środków, jakie uzna za niezbędne. Środki te są proporcjonalne i ograniczone w czasie.

10. W przypadku zaistnienia lub groźby zaistnienia aktu bezprawnego zawładnięcia cywilnym statkiem powietrznym lub innych bezprawnych aktów skierowanych przeciwko bezpieczeństwu statków powietrznych, pasażerów, załogi, portów lotniczych lub pomocy nawigacyjnych, Strony udzielają sobie nawzajem pomocy poprzez ułatwienie łączności oraz inne właściwe środki mające na celu szybkie i bezpieczne położenie kresu takiemu aktowi lub groźbie zaistnienia aktu.

11. Każda Strona wprowadza wszelkie środki, jakie uzna za wykonalne, w celu zapewnienia, że statek powietrzny będący przedmiotem bezprawnego zawładnięcia lub innych aktów bezprawnej ingerencji, znajdujący się na ziemi na jej terytorium, został zatrzymany, chyba że odlot tego statku

powietrznego jest konieczny ze względu na nadrzędny obowiązek ochrony życia ludzkiego. Tam, gdzie jest to wykonalne, środki takie są wprowadzane na podstawie konsultacji między Stronami.

12. Jeżeli jedna ze Stron ma uzasadnione powody, by sądzić, że druga Strona nie przestrzega postanowień niniejszego artykułu, Strona ta może zwrócić się o natychmiastowe konsultacje z drugą Stroną. Konsultacje takie rozpoczynają się w ciągu 30 dni od otrzymania takiego wniosku. Nieosiągnięcie zadowalającego porozumienia w ciągu 15 dni lub innego uzgodnionego terminu od dnia złożenia takiego wniosku stanowi dla Strony, która zwróciła się o konsultacje, podstawę do podjęcia działań w celu odmowy, cofnięcia, zawieszenia, nałożenia warunków lub ograniczenia zezwolenia eksploatacyjnego i zezwoleń technicznych udzielonych przewoźnikowi lotniczemu lub przewoźnikom lotniczym drugiej Strony w celu zapewnienia zgodności z niniejszym artykułem. Jeżeli wymaga tego sytuacja nadzwyczajna lub aby zapobiec dalszej niezgodności z postanowieniami niniejszego artykułu, Strona może podjąć działania tymczasowe przed upływem 15 dni, o których mowa w niniejszym ustępie.

13. Wszelkie działania podjęte zgodnie z ust. 8 zostają przerwane, gdy dana Strona uzna, że działanie nie jest już wymagane lub zostało zastąpione innymi środkami w celu złagodzenia zagrożenia. Wszelkie działania podjęte zgodnie z ust. 12 zostają przerwane po zastosowaniu się przez drugą Stronę do niniejszego artykułu. W przypadku podjęcia działań zgodnie z ust. 8–12, mogą one zostać przerwane za obopólną zgodą Stron.

14. W przypadku wprowadzenia środków lub podjęcia działań zgodnie z ust. 7, 8, 9 lub 12, Strona może odwołać się do postanowień dotyczących rozstrzygania sporów zawartych w tytule I [Rozstrzygnięcie sporów] w części szóstej. Trybunał arbitrażowy rozpatruje sprawę jako sprawę pilną do celów art. INST.19 [Postępowania w trybie pilnym].

Artykuł AIRTRN.20: Zarządzanie ruchem lotniczym

1. Strony i ich odpowiednie właściwe organy oraz instytucje zapewniające służby żeglugi powietrznej współpracują ze sobą w taki sposób, aby usprawnić bezpieczne i skuteczne funkcjonowanie ruchu lotniczego w regionie europejskim. Strony dążą do interoperacyjności między swoimi usługodawcami.

2. Strony postanawiają współpracować w kwestiach dotyczących skuteczności działania służb żeglugi powietrznej i funkcji sieciowych oraz pobierania opłat za nie, mając na uwadze optymalizację ogólnej efektywności lotów, zmniejszenie kosztów, ograniczenie wpływu na środowisko oraz zwiększenie bezpieczeństwa i przepustowości przepływów ruchu lotniczego między istniejącymi systemami zarządzania ruchem lotniczym Stron.

3. Strony postanawiają promować współpracę między swoimi instytucjami zapewniającymi służby żeglugi powietrznej w celu wymiany danych lotniczych i koordynowania przepływów ruchu w celu optymalizacji efektywności lotu w celu osiągnięcia większej przewidywalności, punktualności i ciągłości usług dla ruchu lotniczego.

4. Strony postanawiają współpracować w zakresie swoich programów modernizacji zarządzania ruchem lotniczym, w tym w zakresie badań, rozwoju i wdrażania, oraz zachęcać do wzajemnego uczestnictwa w działaniach w zakresie walidacji i demonstracji w celu zapewnienia globalnej interoperacyjności.

Artykuł AIRTRN.21: Odpowiedzialność przewoźników lotniczych

Strony potwierdzają swoje zobowiązania wynikające z Konwencji o ujednoczeniu niektórych prawideł dotyczących międzynarodowego przewozu lotniczego, sporządzonej w Montrealu dnia 28 maja 1999 r. (konwencja montrealaska).

Artykuł AIRTRN.22: Ochrona konsumentów

1. Strony mają wspólny cel, jakim jest osiągnięcie wysokiego poziomu ochrony konsumentów, i współpracują, aby go osiągnąć.
2. Strony zapewniają podejmowanie skutecznych i niedyskryminacyjnych środków w celu ochrony interesów konsumentów w transporcie lotniczym. Środki takie obejmują odpowiedni dostęp do informacji, pomoc, w tym dla osób niepełnosprawnych i osób o ograniczonej sprawności ruchowej, zwrot kosztów i, w stosownych przypadkach, odszkodowanie w przypadku odmowy przyjęcia na pokład, odwołania lotów lub opóźnień, a także skuteczne procedury rozpatrywania skarg.
3. Strony konsultują się we wszelkich kwestiach związanych z ochroną konsumentów, również dotyczących planowanych w tym zakresie środków.

Artykuł AIRTRN.23: Związek z innymi umowami

1. Niniejsza Umowa zastępuje wcześniejsze umowy i porozumienia między Zjednoczonym Królestwem a państwami członkowskimi, dotyczące tych samych kwestii co niniejszy tytuł, w zakresie, w jakim nie mogły one zostać zastąpione przez prawo Unii.
2. Zjednoczone Królestwo i państwo członkowskie nie mogą przyznawać sobie nawzajem żadnych praw związanych z transportem lotniczym do lub z ich odpowiednich terytoriów lub na ich odpowiednich terytoriach, innych niż te wyraźnie określone w niniejszym rozdziale, z zastrzeżeniem art. AIRTRN.3 ust. 4 i 9 [Prawa przewozowe].
3. Jeżeli Strony stają się stroną umowy wielostronnej lub zatwierdzają decyzję przyjętą przez ICAO lub inną organizację międzynarodową, która dotyczy kwestii objętych niniejszym tytułem, konsultują się one ze Specjalnym Komitetem ds. Transportu Lotniczego w celu ustalenia, czy niniejszy tytuł powinien zostać zmieniony w celu uwzględnienia takiego rozwoju sytuacji.
4. Żadne z postanowień niniejszego tytułu nie wpływa na ważność i stosowanie istniejących i przyszłych umów między państwami członkowskimi a Zjednoczonym Królestwem w odniesieniu do terytoriów podlegających ich suwerenności, które nie są objęte art. FINPROV.1 [Zakres terytorialny].
5. Żadne z postanowień niniejszego tytułu nie narusza praw przysługujących Zjednoczonemu Królestwu i państwom członkowskim na mocy wielostronnego układu o prawach handlowych dla nieregularnych przewozów lotniczych w Europie, podpisanego w Paryżu dnia 30 kwietnia 1956 r., w zakresie, w jakim te prawa wykraczają poza prawa określone w niniejszym tytule.

Artykuł AIRTRN.24: Zawieszenie i rozwiązanie umowy

1. Zawieszenie stosowania niniejszego tytułu, w całości lub w części, zgodnie z art. INST.24 [Tymczasowe środki zaradcze], może zostać wdrożone nie wcześniej niż od pierwszego dnia sezonu lotniczego Zrzeszenia Międzynarodowego Transportu Lotniczego (IATA) następującego po sezonie, w którym powiadomiono o zawieszeniu.

2. Po rozwiązaniu niniejszej Umowy zgodnie z art. FINPROV.8 [Rozwiązanie Umowy], lub po wypowiedzeniu niniejszego tytułu zgodnie z art. AIRTRN.25 [Wypowiedzenie niniejszego tytułu] lub art. OTH.10 [Wypowiedzenie części drugiej] lub art. FISH.17 [Wypowiedzenie], postanowienia regulujące kwestie wchodzące w zakres niniejszego tytułu mają nadal zastosowanie w dniu zaprzestania stosowania, o którym mowa w art. FINPROV.8 [Rozwiązanie Umowy] lub w art. AIRTRN.25 [Wypowiedzenie niniejszego tytułu] lub art. OTH.10 [Wypowiedzenie części drugiej] lub art. FISH.17 [Wypowiedzenie], do końca sezonu lotniczego IATA, który trwa w tym dniu.

3. Strona zawieszająca niniejszy tytuł, w całości lub w części, lub rozwiązująca niniejszą Umowę lub wypowiadająca niniejszy tytuł informuje o tym ICAO.

Artykuł AIRTRN.25: Wypowiedzenie niniejszego tytułu

Bez uszczerbku dla art. FINPROV.8 [Wypowiedzenie], art. OTH.10 [Wypowiedzenie części drugiej] i art. FISH.17 [Wypowiedzenie], każda ze Stron może w dowolnym momencie wypowiedzieć niniejszy tytuł poprzez powiadomienie pisemne drogą dyplomatyczną. W takim przypadku niniejszy tytuł przestaje obowiązywać pierwszego dnia dziewiątego miesiąca następującego po dacie powiadomienia.

Artykuł AIRTRN.26: Rejestracja Umowy

Niniejsza Umowa i wszelkie zmiany do niej są, w stosownych przypadkach, rejestrowane w ICAO, zgodnie z art. 83 Konwencji.

TYTUŁ II: BEZPIECZEŃSTWO LOTNICZE

Artykuł AVSAF.1: Cele

Celami niniejszego tytułu są:

- (a) umożliwienie wzajemnej akceptacji – zgodnie z załącznikami do niniejszego tytułu – ustaleń dotyczących zgodności oraz certyfikatów wydanych przez właściwe organy lub zatwierdzone organizacje którejkolwiek ze Stron;
- (b) propagowanie współpracy na rzecz wysokiego poziomu bezpieczeństwa lotnictwa cywilnego oraz zgodności z zasadami ochrony środowiska;
- (c) ułatwienie działalności o wymiarze wielonarodowym w sektorze lotnictwa cywilnego;
- (d) ułatwienie i propagowanie swobodnego przepływu wyrobów lotniczych oraz usług w lotnictwie cywilnym.

Artykuł AVSAF.2: Definicje

Do celów niniejszego tytułu zastosowanie mają następujące definicje:

- (a) „zatwierdzona organizacja” oznacza każdą osobę prawną, certyfikowaną przez właściwy organ którejkolwiek ze Stron do celów korzystania z przywilejów związanych z zakresem niniejszego tytułu;
- (b) „certyfikat” oznacza każde zatwierdzenie, licencję lub inny dokument, którego wydanie stanowi formę uznania zgodności wyrobu lotniczego stosowanego w lotnictwie cywilnym, organizacji lub osoby prawnej lub fizycznej, z mającymi zastosowanie wymogami określonymi w przepisach ustawowych i wykonawczych Strony;
- (c) „wyrób lotniczy stosowany w lotnictwie cywilnym” oznacza każdy cywilny statek powietrzny, silnik cywilnego statku powietrznego lub śmigło cywilnego statku powietrznego, lub podzespół, wyposażenie, część lub komponent, zamontowane lub przeznaczone do zamontowania w takim statku powietrznym;
- (d) „właściwy organ” oznacza unijną lub rządową agencję lub rządową jednostkę odpowiedzialną za bezpieczeństwo lotnictwa cywilnego, która do celów niniejszego tytułu została wyznaczona przez Stronę do wykonywania następujących funkcji:
 - (i) oceny zgodności wyrobów lotniczych stosowanych w lotnictwie cywilnym, organizacji, obiektów, operacji i usług lotniczych podlegających jej nadzorowi z mającymi zastosowanie wymogami określonymi w przepisach ustawowych, wykonawczych i administracyjnych tej Strony;
 - (ii) monitorowania ich ciągłej zgodności z tymi wymogami; oraz
 - (iii) podejmowania działań egzekwujących w celu zapewnienia spełniania przez nie tych wymogów;

- (e) „ustalenia dotyczące zgodności” oznaczają ustalenie zgodności z mającymi zastosowanie wymogami określonymi w przepisach ustawowych i wykonawczych Strony w wyniku takich działań, jak: testy, inspekcje, kontrola kwalifikacji, zatwierdzenia i monitorowanie;
- (f) „monitorowanie” oznacza regularny nadzór sprawowany przez właściwy organ Strony w celu ustalenia ciągłej zgodności z mającymi zastosowanie wymogami określonymi w przepisach ustawowych i wykonawczych tej Strony
- (g) „wyspecjalizowana agencja” oznacza w przypadku Unii Agencję Unii Europejskiej ds. Bezpieczeństwa Lotniczego („EASA”), a w przypadku Zjednoczonego Królestwa – Urząd Lotnictwa Cywilnego Zjednoczonego Królestwa (ang. Civil Aviation Authority – CAA) lub urząd będący jego następcą; oraz
- (h) „konwencja” oznacza Konwencję o międzynarodowym lotnictwie cywilnym, podpisaną w Chicago dnia 7 grudnia 1944 r. i obejmującą:
 - (i) każdą zmianę, która weszła w życie na mocy art. 94 lit. a) konwencji i została ratyfikowana przez Zjednoczone Królestwo i zainteresowane państwo członkowskie lub zainteresowane państwa członkowskie, w zależności od danej kwestii; oraz
 - (ii) każdy załącznik lub każdą zmianę do niego – mające zastosowanie w danym przypadku – przyjęte zgodnie z art. 90 konwencji, o ile taki załącznik lub zmiana w danym czasie są obowiązujące w odniesieniu zarówno do Zjednoczonego Królestwa, jak i zainteresowanego państwa członkowskiego lub zainteresowanych państw członkowskich;

Artykuł AVSAF.3: Zakres i wdrażanie

1. Strony mogą współpracować w następujących obszarach:
 - (a) świadectwa zdatości do lotu i monitorowanie wyrobów lotniczych stosowanych w lotnictwie cywilnym;
 - (b) certyfikacja środowiskowa i testowanie wyrobów lotniczych stosowanych w lotnictwie cywilnym;
 - (c) certyfikacja projektów i produkcji oraz monitorowanie organizacji projektujących i produkujących;
 - (d) certyfikacja organizacji obsługowych i monitorowanie organizacji obsługowych;
 - (e) licencjonowanie i szkolenie personelu;
 - (f) ocena kwalifikacji na symulatorze lotu;
 - (g) eksploatacja statków powietrznych;
 - (h) zarządzanie ruchem lotniczym i służby żeglugi powietrznej; oraz
 - (i) inne obszary związane z bezpieczeństwem lotniczym podlegające załącznikom do Konwencji.

2. Zakres niniejszego tytułu zostanie określony w załącznikach obejmujących każdy obszar współpracy wymieniony w ust. 1.

3. Specjalny Komitet ds. Bezpieczeństwa Lotniczego może przyjąć załączniki, o których mowa w ust. 2, wyłącznie w przypadku, gdy każda ze Stron ustaliła, że normy, zasady, praktyki, procedury i systemy lotnictwa cywilnego drugiej Strony zapewniają wystarczająco równoważny poziom bezpieczeństwa, aby umożliwić akceptację ustaleń dotyczących zgodności oraz certyfikatów wydanych przez jego właściwe organy lub organizacje zatwierdzone przez właściwy organ.

4. W każdym załączniku, o którym mowa w ust. 2, opisane są zasady, warunki i metody wzajemnej akceptacji ustaleń dotyczących zgodności i certyfikatów oraz, w razie potrzeby, postanowienia przejściowe.

5. Wspecjalizowane agencje mogą opracować procedury wykonawcze do poszczególnych załączników. Różnice techniczne między normami, zasadami, praktykami, procedurami i systemami Stron w zakresie lotnictwa cywilnego uwzględnia się w załącznikach, o których mowa w ust. 2 i w procedurach wykonawczych.

Artykuł AVSAF.4: Zobowiązania ogólne

1. Każda ze Stron akceptuje ustalenia dotyczące zgodności oraz certyfikaty wydane przez właściwe organy lub zatwierdzone organizacje drugiej Strony zgodnie z zasadami i warunkami określonymi w załącznikach, o których mowa w art. AVSAF.3 ust. 2 [Zakres i wdrażanie].

2. Żadne z postanowień niniejszego tytułu nie może skutkować wzajemną akceptacją norm lub przepisów technicznych Stron.

3. Każda ze Stron zapewnia, aby jej właściwe organy były w stanie wykonywać swoje obowiązki wynikające z niniejszego tytułu.

Artykuł AVSAF.5: Niezależność organów regulacyjnych

Żadne z postanowień w niniejszym tytule nie ogranicza uprawnień Strony do ustalenia w drodze przyjęcia środków ustawodawczych, regulacyjnych lub administracyjnych poziomu ochrony, jaki Strona uzna za wskazany ze względu na bezpieczeństwo lub ochronę środowiska.

Artykuł AVSAF.6: Środki ochronne

1. Każda ze Stron może wprowadzić wszelkie stosowne i natychmiastowe środki, jeżeli uzna, że istnieje uzasadnione ryzyko, iż wyrób lotniczy stosowany w lotnictwie cywilnym, usługa lub działanie wchodzące w zakres niniejszego tytułu może zagrozić bezpieczeństwu lub środowisku, może nie spełniać odpowiednich przepisów ustawowych, wykonawczych lub administracyjnych lub może w inny sposób nie spełnić wymagania określonego w mającym zastosowanie załączniku do niniejszego tytułu.

2. W przypadku gdy Strona wprowadzi środki na mocy ust. 1, informuje o tym drugą Stronę na piśmie w ciągu 15 dni roboczych od daty wprowadzenia takich środków, uzasadniając ich wprowadzenie.

Artykuł AVSAF.7: Komunikacja

1. Strony wyznaczają punkty kontaktowe na potrzeby komunikacji związanej z wykonywaniem niniejszego tytułu oraz przekazują sobie wzajemnie dane tych punktów kontaktowych. Wszelka taka komunikacja odbywa się w języku angielskim.
2. Strony przekazują sobie wzajemnie wykaz właściwych organów, a następnie w razie konieczności aktualizują ten wykaz.

Artykuł AVSAF.8: Przejrzystość, współpraca regulacyjna oraz wzajemna pomoc

1. Każda Strona gwarantuje, że druga Strona jest informowana o wszystkich przepisach ustawowych i wykonawczych związanych z niniejszym tytułem oraz wszelkich istotnych zmianach tych przepisów.
2. W miarę możliwości Strony informują się wzajemnie o proponowanych istotnych zmianach w swoich odpowiednich przepisach ustawowych i wykonawczych, normach i wymogach oraz w systemach wydawania certyfikatów, w zakresie, w jakim zmiany te mogą mieć wpływ na niniejszy tytuł. W miarę możliwości Strony zapewniają sobie nawzajem możliwość przekazania uwag dotyczących takich zmian oraz należycie uwzględniają te uwagi.
3. Do celów badania i rozwiązywania konkretnych kwestii bezpieczeństwa właściwe organy każdej ze Stron mogą zezwolić właściwym organom drugiej Strony na udział w charakterze obserwatorów w prowadzonych przez siebie działaniach nadzorczych, jak określono w odpowiednim załączniku do niniejszego rozdziału.
4. Do celów monitorowania i inspekcji właściwe organy każdej ze Stron pomagają w razie potrzeby właściwym organom drugiej Strony w uzyskaniu nieograniczonego dostępu do podmiotów regulowanych podlegających ich nadzorowi.
5. W celu zapewnienia ciągłego zaufania każdej ze Stron do wiarygodności procedur drugiej Strony w zakresie dokonywania ustaleń dotyczących zgodności, każda wyspecjalizowana agencja może uczestniczyć w charakterze obserwatora w działaniach nadzorczych prowadzonych przez drugą Stronę, zgodnie z procedurami określonymi w załącznikach do niniejszego rozdziału. Uczestnictwo to nie jest równoznaczne z systematycznym uczestnictwem w działaniach nadzorczych prowadzonych przez drugą Stronę.

Artykuł AVSAF.9: Wymiana informacji dotyczących bezpieczeństwa

Strony, bez uszczerbku dla artykułu AVSAF.11 [Poufność oraz ochrona danych i informacji] oraz z zastrzeżeniem ich mających zastosowanie przepisów:

- (a) przekazują sobie wzajemnie – na wniosek i w odpowiednim terminie – informacje dotyczące wypadków, poważnych incydentów lub zdarzeń związanych z wyrobami lotniczymi stosowanymi w lotnictwie cywilnym, usługami lub działaniami objętymi załącznikami do niniejszego tytułu, jakimi dysponują ich wyspecjalizowane agencje; oraz
- (b) wymieniają inne informacje dotyczące bezpieczeństwa na podstawie zgody wyspecjalizowanych agencji.

Artykuł AVSAF.10: Współpraca w zakresie egzekwowania

Za pośrednictwem swoich wyspecjalizowanych agencji lub właściwych organów, Strony zapewniają, na wniosek, z zastrzeżeniem mających zastosowanie przepisów ustawowych i wykonawczych, a także dostępności wnioskowanych zasobów, wzajemną współpracę oraz pomoc w dochodzeniach lub działaniach związanych z egzekwowaniem w odniesieniu do wszelkich domniemyanych lub podejrzewanych naruszeń przepisów ustawowych lub wykonawczych objętych zakresem niniejszego tytułu. Ponadto każda ze Stron niezwłocznie powiadamia drugą Stronę o każdym dochodzeniu, które dotyczy ich wzajemnych interesów.

Artykuł AVSAF.11: Poufność oraz ochrona danych i informacji

1. Każda ze Stron zachowuje poufność danych i informacji otrzymanych od drugiej Strony w ramach niniejszego tytułu, zgodnie ze swoimi przepisami ustawowymi i wykonawczymi. Takie informacje i dane mogą być wykorzystywane przez otrzymującą je Stronę wyłącznie do celów niniejszego tytułu.

2. W szczególności, z zastrzeżeniem swoich odpowiednich przepisów ustawowych i wykonawczych, Strony nie ujawniają osobom trzecim, w tym publicznie, ani nie zezwalają swoim właściwym organom na ujawnianie osobom trzecim, w tym publicznie, jakichkolwiek danych i informacji otrzymanych od drugiej Strony w ramach niniejszego tytułu, które stanowią tajemnicę przedsiębiorstwa, własność intelektualną, poufne informacje handlowe lub finansowe, zastrzeżone dane lub informacje odnoszące się do trwających dochodzeń. W tym celu takie dane i informacje traktuje się jako poufne.

3. Przekazując dane i informacje drugiej Stronie lub właściwemu organowi drugiej Strony, Strona lub właściwy organ danej Strony mogą wskazać dane lub informacje, które uważają za poufne i niepodlegające ujawnieniu. W takim przypadku Strona lub jej właściwy organ wyraźnie oznacza takie dane lub informacje jako poufne.

4. Jeżeli jedna ze Stron nie zgadza się z wskazaniem drugiej Strony lub właściwego organu tej Strony zgodnie z ust. 3, pierwsza Strona może zwrócić się do drugiej Strony o konsultacje w celu rozwiązania problemu.

5. Każda ze Stron wprowadza wszelkie uzasadnione środki ostrożności niezbędne do ochrony danych i informacji otrzymanych w ramach niniejszego tytułu przed ich nieuprawnionym ujawnieniem.

6. Strona otrzymująca dane i informacje od drugiej Strony w ramach niniejszego tytułu nie nabywa do tych danych i informacji jakiegokolwiek prawa własności poprzez sam fakt ich otrzymania od drugiej Strony.

Artykuł AVSAF.12: Przyjmowanie załączników do niniejszego tytułu i wprowadzanie do nich zmian

Specjalny Komitet ds. Bezpieczeństwa Lotniczego może zmieniać ZAŁĄCZNIK AVSAF-1 [Certyfikacja zdatności do lotu oraz zgodności z wymogami ochrony środowiska] do niniejszego tytułu, przyjmując lub zmieniając załączniki zgodnie z art. AVSAF.3 ust. 2 [Zakres i wdrażanie] oraz usunąć każdy załącznik.

Artykuł AVSAF.13: Zwrot kosztów

Każda ze Stron stara się zapewnić, aby wszelkie opłaty lub obciążenia nakładane przez Stronę lub jej wyspecjalizowaną agencję na osoby prawne lub fizyczne, których działalność jest objęta niniejszym

tytułem, były sprawiedliwe, rozsądne i współmierne do świadczonych usług oraz aby nie tworzyły one barier handlowych.

Artykuł AVSAF.14: Inne umowy i wcześniejsze uzgodnienia

1. Z dniem jego wejścia w życie niniejszy tytuł zastępuje wszelkie dwustronne umowy lub uzgodnienia dotyczące bezpieczeństwa lotniczego między Zjednoczonym Królestwem a państwami członkowskimi w odniesieniu do wszelkich kwestii objętych niniejszym tytułem, które były wdrażane zgodnie z art. AVSAF.3[Zakres i wdrażanie].
2. W stosownych przypadkach wyspecjalizowane agencje wprowadzają niezbędne środki w celu zmiany lub wypowiedzenia wcześniejszych uzgodnień między nimi.
3. Z zastrzeżeniem ust. 1 i 2, żadne z postanowień niniejszego tytułu nie może wpływać na prawa i obowiązki Stron wynikające z jakichkolwiek innych umów międzynarodowych.

Artykuł AVSAF.15: Zawieszenie obowiązków wzajemnej akceptacji

1. Strona ma prawo zawiesić, w całości lub w części, swoje obowiązki akceptacji wynikające z ust. 1 artykułu AVSAF.4 [Zobowiązania ogólne], gdy druga Strona w istotny sposób narusza swoje obowiązki wynikające z niniejszego tytułu.
2. Przed skorzystaniem z prawa do zawieszenia obowiązku akceptacji Strona zwraca się o konsultacje, aby umożliwić drugiej Stronie poszukiwanie środków naprawczych. W stosownych przypadkach podczas konsultacji Strony rozważają skutki zawieszenia.
3. Prawa przewidziane w niniejszym artykule są wykonywane wyłącznie, jeżeli druga Strona nie wprowadzi środków naprawczych w odpowiednim okresie po przeprowadzonych konsultacjach. Jeżeli jedna ze Stron skorzysta z prawa przewidzianego w niniejszym artykule, pisemnie powiadamia drugą Stronę o swoim zamiarze zawieszenia obowiązku akceptacji oraz szczegółowo określa powody zawieszenia.
4. Zawieszenie zaczyna obowiązywać po 30 dniach od daty powiadomienia, chyba że przed zakończeniem tego okresu Strona, która zainicjowała zawieszenie, powiadomi drugą Stronę na piśmie o wycofaniu swojego powiadomienia.
5. Takie zawieszenie nie ma wpływu na ważność ustaleń dotyczących zgodności oraz certyfikatów sporządzonych przez właściwe organy lub zatwierdzone organizacje drugiej Strony przed dniem, w którym zawieszenie staje się skuteczne. Każde takie zawieszenie, które stało się skuteczne, może zostać uchylone w trybie natychmiastowym po wymianie przez Strony not dyplomatycznych w tej sprawie.

Artykuł AVSAF.16: Wypowiedzenie niniejszego tytułu

Bez uszczerbku dla art. FINPROV.8 [Wypowiedzenie], art. OTH.10 [Wypowiedzenie części drugiej] i art. FISH.17 [Wypowiedzenie], każda ze Stron może w dowolnym momencie wypowiedzieć niniejszy tytuł poprzez powiadomienie pisemne drogą dyplomatyczną. W takim przypadku niniejszy tytuł przestaje obowiązywać pierwszego dnia dziewiątego miesiąca następującego po dacie powiadomienia.

DZIAŁ TRZECI: TRANSPORT DROGOWY
TYTUŁ I: TRANSPORT DROGOWY TOWARÓW

Artykuł ROAD.1: Cel

1. Celem niniejszego tytułu jest zapewnienie, w odniesieniu do transportu drogowego towarów, ciągłej łączności między terytoriami Stron, przez te terytoria i w ich obrębie oraz ustanowienie zasad, które mają zastosowanie do takiego transportu.
2. Strony zgadzają się przy stosowaniu niniejszego tytułu nie stosować środków dyskryminujących.
3. Żadne z postanowień niniejszego tytułu nie ma wpływu na transport drogowy towarów na terytorium jednej ze Stron przez przewoźnika drogowego towarów mającego siedzibę na tym terytorium.

Artykuł ROAD.2: Zakres

1. Niniejszy tytuł ma zastosowanie do transportu drogowego towarów w celach handlowych między terytoriami Stron, w ich obrębie oraz przez te terytoria i pozostaje bez uszczerbku dla stosowania zasad ustanowionych przez Europejską Konferencję Ministrów Transportu.
2. Transport drogowy towarów, za który nie jest pobierane żadne bezpośrednie ani pośrednie wynagrodzenie i który nie generuje bezpośrednio ani pośrednio żadnego dochodu kierowcy pojazdu lub innych osób i który nie jest związany z działalnością zawodową, uważa się za transport towarowy do celów niehandlowych.

Artykuł ROAD.3: Definicje

Do celów niniejszego tytułu i oprócz definicji określonych w części drugiej [Usługi i inwestycje] tytułu II rozdział pierwszy art. SERVIN 1.2 [Definicje] stosuje się następujące definicje:

- (a) „pojazd” oznacza pojazd silnikowy zarejestrowany na terytorium Strony lub zespół pojazdów, z których pojazd silnikowy jest zarejestrowany na terytorium Strony i który jest używany wyłącznie do transportu towarów;
- (b) „przewoźnik drogowy towarów” oznacza każdą osobę fizyczną lub prawną zajmującą się transportem towarów w celach handlowych przy użyciu pojazdu;
- (c) „przewoźnik drogowy towarów Strony” oznacza przewoźnika drogowego towarów będącego osobą prawną mającą siedzibę na terytorium Strony lub osobą fizyczną Strony;
- (d) „strona siedziby” oznacza Stronę, na której terytorium której przewoźnik drogowy towarów ma swoją siedzibę;
- (e) „kierowca” oznacza każdą osobę, która prowadzi pojazd, nawet przez krótki okres, lub która jest przewożona w pojeździe w ramach wykonywania swoich obowiązków, pozostając w gotowości do jego prowadzenia w razie konieczności;
- (f) „tranzyt” oznacza ruch pojazdów przez terytorium Strony bez załadunku lub rozładunku towarów;

- (g) „środki regulacyjne” oznaczają:
- (i) w odniesieniu do Unii:
 - (A) rozporządzenia i dyrektywy, przewidziane w art. 288 Traktatu o funkcjonowaniu Unii Europejskiej (TFUE) oraz
 - (B) akty wykonawcze i delegowane, przewidziane odpowiednio w art. 290 i 291 TFUE; oraz
 - (ii) w odniesieniu do Zjednoczonego Królestwa:
 - (A) prawo pierwotne; oraz
 - (B) prawo wtórne.

Artykuł ROAD.4 Transport towarów między terytoriami Stron, przez te terytoria oraz w ich obrębie

1. Z zastrzeżeniem spełnienia warunków, o których mowa w ust. 2, przewoźnicy drogowi towarów Strony mogą wykonywać:

- (a) przejazdy pojazdem z ładunkiem z terytorium Strony siedziby na terytorium drugiej Strony i z powrotem, z tranzytem lub bez tranzytu przez terytorium państwa trzeciego;
- (b) przejazdy pojazdem z ładunkiem z terytorium Strony siedziby na terytorium tej samej Strony, z tranzytem przez terytorium drugiej Strony;
- (c) przejazdy pojazdem z ładunkiem na lub z terytorium Strony siedziby, z tranzytem przez terytorium drugiej Strony;
- (d) przejazdy pojazdem bez ładunku w związku z przejazdami, o których mowa w lit. a) – c).

2. Przewoźnicy drogowi towarów Strony mogą odbywać podróż, o której mowa w ust. 1 jeżeli:

- (a) posiadają ważną licencję wydaną zgodnie z art. ROAD.5 [Wymagania dla przewoźników], z wyjątkiem przypadków, o których mowa w art. ROAD.6 [Zwolnienia z wymogów licencyjnych]; oraz
- (b) przejazd jest realizowany przez kierowców posiadających certyfikat kompetencji zawodowych zgodnie z art. ROAD.7 [Wymagania dla kierowców] ust. 1.

3. Z zastrzeżeniem ust. 6 oraz pod warunkiem, że spełnione są warunki zawarte w ust. 2, przewoźnicy drogowi towarów ze Zjednoczonego Królestwa mogą odbyć do dwóch przejazdów z ładunkiem z jednego państwa członkowskiego do drugiego państwa członkowskiego bez powrotu na terytorium Zjednoczonego Królestwa, o ile takie przejazdy są zgodne z przejazdem z terytorium Zjednoczonego Królestwa dozwolonym na podstawie ust. 1 lit. a).

4. Bez uszczerbku dla ust. 5, z zastrzeżeniem ust. 6 i pod warunkiem spełnienia warunków określonych w ust. 2, przewoźnicy drogowi towarów ze Zjednoczonego Królestwa mogą odbyć jeden przejazd z ładunkiem w obrębie terytorium państwa członkowskiego, pod warunkiem że operacja ta:

- (a) jest zgodna z przejazdem z terytorium Zjednoczonego Królestwa dozwolonym na podstawie ust. 1 lit. a); oraz
 - (b) odbywa się w ciągu siedmiu dni od rozładunku na terytorium tego państwa członkowskiego towarów przewożonych w ramach przejazdu, o którym mowa w lit. a).
5. Z zastrzeżeniem ust. 6 i pod warunkiem spełnienia warunków określonych w ust. 2, przewoźnicy drogowi towarów ze Zjednoczonego Królestwa z siedzibą w Irlandii Północnej mogą odbyć do dwóch przejazdów z ładunkiem w obrębie terytorium Irlandii, pod warunkiem, że operacje te:
- (a) jest zgodna z przejazdem z terytorium Irlandii Północnej dozwolonym na podstawie ust. 1 lit. a); oraz
 - (b) odbywają się w ciągu siedmiu dni od rozładunku na terytorium Irlandii towarów przewożonych w ramach przejazdu, o którym mowa w lit. a).
6. Przewoźnicy drogowi towarów ze Zjednoczonego Królestwa są objęci ograniczeniem umożliwiającym odbycie maksymalnie dwóch przejazdów w obrębie terytorium Unii na podstawie ust. 3, 4 i 5 przed powrotem na terytorium Zjednoczonego Królestwa.
7. Pod warunkiem spełnienia warunków określonych w ust. 2 przewoźnicy drogowi towarów z Unii mogą odbyć maksymalnie dwa przejazdy z ładunkiem na terytorium Zjednoczonego Królestwa, pod warunkiem że takie przewozy:
- (a) jest zgodna z przejazdem z terytorium Unii Północnej dozwolonym na podstawie ust. 1 lit. a); oraz
 - (b) są dokonywane w ciągu siedmiu dni od wyładowania na terytorium Zjednoczonego Królestwa towarów przewożonych podczas przewozu, o którym mowa w lit. a).

Artykuł ROAD.5: Wymagania dla przewoźników

1. Przewoźnicy drogowi towarów Strony podejmującej przejazd, o którym mowa w art. ROAD.4 [Transport towarów między terytoriami Stron, przez te terytoria oraz w ich obrębie] posiadają ważną licencję wydaną zgodnie z ust. 2 niniejszego artykułu.
2. Licencje wydaje się, zgodnie z prawem Stron, wyłącznie przewoźnikom drogowym towarów, którzy spełniają wymogi określone w części A sekcja 1 ZAŁĄCZNIKA ROAD-1, regulujące dostęp do zawodu przewoźnika drogowego towarów i wykonywanie tego zawodu.
3. Uwierzytelniony odpis licencji jest przechowywany w pojeździe i okazywany na żądanie funkcjonariuszy służb kontrolnych upoważnionych przez każdą ze Stron. Licencja i jej uwierzytelniony odpis odpowiadają jednemu z modeli określonych w części A Dodatek ROAD.A.1.3 do załącznika ROAD-1, który określa również warunki regulujące jej wykorzystywanie. Licencja musi zawierać co najmniej dwa z zabezpieczeń wymienionych w części A Dodatek ROAD.A.1.4 do Załącznika ROAD-1.
4. Przewoźnicy drogowi towarów muszą spełniać wymagania określone w części A sekcja 2 Załącznika ROAD-1, dotyczące delegowania kierowców podejmujących przejazd, o którym mowa w art. ROAD.4 [Transport towarów między terytoriami Stron oraz przez te terytoria] ust. 3–7.

Artykuł ROAD.6: Zwolnienia z wymogów licencyjnych

Bez ważnej licencji, o której mowa w art. 5 [Wymagania dla przewoźników] można wykonywać następujące rodzaje transportu towarów i przejazdów bez ładunku w związku z takim transportem:

- (a) transport poczty jako usługa powszechna;
- (b) przewóz pojazdów uszkodzonych lub zepsutych;
- (c) do dnia 20 lutego 2022 r. – transport towarów w pojazdach silnikowych o dopuszczalnej masie całkowitej, wraz z przyczepą, nieprzekraczającej 3,5 tony;
- (d) od dnia 21 lutego 2022 r. – transport towarów w pojazdach silnikowych o dopuszczalnej masie całkowitej, wraz z przyczepą, nieprzekraczającej 2,5 tony;
- (e) transport produktów leczniczych, urządzeń, sprzętu i innych artykułów potrzebnych do opieki medycznej w sytuacjach nadzwyczajnych, w szczególności w przypadku klęsk żywiołowych i pomocy humanitarnej;
- (f) transport towarów pojazdami samochodowymi świadczony jest przy spełnieniu następujących warunków:
 - (i) przewożone towary muszą być własnością przewoźnika drogowego towarów lub muszą być sprzedane, zakupione, pożyczone, wzięte w najem lub wynajęte, wyprodukowane, wydobywane, przetworzone lub naprawione przez danego przewoźnika;
 - (ii) celem przewozu musi być przewiezienie towarów z albo do siedziby przewoźnika drogowego towarów lub przemieszczenie ich do albo poza siedzibę przewoźnika na potrzeby własne;
 - (iii) pojazdy wykorzystywane do takiego przewozu są prowadzone przez personel zatrudniony lub pozostający do dyspozycji przewoźnika drogowego towarów na mocy zobowiązania umownego;
 - (iv) pojazdy przewożące towary są własnością przewoźnika drogowego towarów, zostały przez niego zakupione na warunkach odroczenia płatności lub są przedmiotem najmu oraz
 - (v) taki przewóz musi być jedynie działalnością pomocniczą w stosunku do całości działalności przewoźnika drogowego towarów;
- (g) transport towarów pojazdami silnikowymi o dopuszczalnej maksymalnej prędkości nieprzekraczającej 40 km/h.

Artykuł ROAD.7: Wymagania dla kierowców

1 Kierowcy pojazdów wykonujących przejazdy, o których mowa w art. ROAD.4 [Transport towarów między terytoriami Stron oraz przez te terytoria] muszą:

- (a) posiadać certyfikat kompetencji zawodowych wydany zgodnie z częścią B sekcja 1 załącznika ROAD- 1; oraz
- (b) przestrzegać przepisów dotyczących czasu prowadzenia pojazdu i pracy, okresów odpoczynku, przerw i użytkowania tachografów zgodnie z częścią B sekcja 2–4 załącznika ROAD-1.

2. Umowa europejska dotycząca pracy załóg pojazdów wykonujących międzynarodowe przewozy drogowe (AETR) sporządzona w Genewie 1 lipca 1970 r., zamiast postanowień ust. 1 lit. b), ma zastosowanie do operacji międzynarodowego transportu drogowego wykonywanego częściowo poza terytorium Stron na całej trasie.

Artykuł ROAD.8: Wymagania dla pojazdów

1. Strona nie może odmówić ani zakazać używania na swoim terytorium pojazdu odbywającego przejazd, o którym mowa w art. ROAD.4 [Transport towarów między terytoriami Stron, przez te terytoria oraz w ich obrębie], jeżeli pojazd spełnia wymogi określone w części C sekcja 1 załącznika ROAD-1.
2. Pojazdy wykonujące przejazdy, o których mowa w art. ROAD.4 [Transport towarów między terytoriami Stron, przez te terytoria oraz w ich obrębie], muszą być wyposażone w tachograf skonstruowany, zainstalowany, używany, badany i kontrolowany zgodnie z częścią C sekcja 2 załącznika ROAD-1.

Artykuł ROAD.9: Przepisy ruchu drogowego

Kierowcy pojazdów wykonujących transport towarów na podstawie niniejszego tytułu, przebywając na terytorium drugiej Strony, przestrzegają krajowych przepisów ustawowych i wykonawczych dotyczących ruchu drogowego obowiązujących na tym terytorium.

Artykuł ROAD.10: Opracowywanie przepisów i Specjalny Komitet ds. Transportu Drogowego

1. Jeżeli Strona proponuje nowy środek regulacyjny w obszarze objętym załącznikiem ROAD-1, ma obowiązek:
 - (a) możliwie jak najszybciej powiadomić drugą Stronę o proponowanym środku regulacyjnym; oraz
 - (b) informować drugą Stronę o postępie środka regulacyjnego.
2. Na wniosek jednej ze Stron w ramach Specjalnego Komitet ds. Transportu Drogowego nie później niż w terminie dwóch miesięcy od przedłożenia takiego wniosku ma miejsce wymiana opinii na temat tego, czy proponowany nowy środek regulacyjny miałby zastosowanie do przejazdów, o których mowa w art. ROAD.4 [Transport towarów między terytoriami Stron, przez te terytoria oraz w ich obrębie].
3. W przypadku przyjęcia przez Stronę nowego środka regulacyjnego, o którym mowa w ust. 1, powiadamia o tym drugą Stronę i dostarcza tekst nowego środka regulacyjnego w ciągu tygodnia od jego publikacji.
4. Specjalny Komitet ds. Transportu Drogowego zbiera się w celu omówienia wszelkich nowych środków regulacyjnych przyjętych na wniosek jednej ze Stron w ciągu dwóch miesięcy od złożenia

wniosku, niezależnie od tego, czy nastąpiło powiadomienie zgodnie z ust. 1 lub 3, lub czy odbyła się dyskusja zgodnie z ust. 2.

5. Specjalny Komitet ds. Transportu Drogowego może:

- (a) dokonać zmiany załącznika ROAD-1 w celu uwzględnienia zmian regulacyjnych lub technologicznych lub w celu zapewnienia satysfakcjonującego wdrażania niniejszego tytułu;
- (b) potwierdzić, że zmiany dokonane za sprawą nowego środka regulacyjnego są zgodne z załącznikiem ROAD-1; lub
- (c) podjąć decyzję o wprowadzeniu innych środków mających na celu zapewnienie sprawnego funkcjonowania niniejszego tytułu.

Artykuł ROAD.11: Środki zaradcze

1 Jeżeli Strona uzna, że druga Strona przyjęła środek regulacyjny, który nie jest zgodny z wymogami załącznika ROAD-1, w szczególności w przypadkach, gdy Specjalny Komitet ds. Transportu Drogowego nie podjął decyzji zgodnie z art. 10 [Opracowywanie przepisów i Specjalny Komitet ds. Transportu Drogowego] ust. 5, a druga Strona mimo wszystko stosuje postanowienia nowego środka regulacyjnego do przewoźników drogowych, kierowców lub pojazdów tej Strony, może ona, po powiadomieniu drugiej Strony, przyjąć odpowiednie środki zaradcze, w tym zawieszenie zobowiązań wynikające z niniejszej Umowy lub jakiegokolwiek umowy uzupełniającej, pod warunkiem że takie środki:

- (a) nie przekraczają poziomu równoważnego unieważnieniu lub naruszeniu spowodowanemu nowym środkiem regulacyjnym przyjętym przez drugą Stronę, który nie jest zgodny z wymogami załącznika ROAD-1; oraz
- (b) wejdą w życie najwcześniej 7 dni po powiadomieniu drugiej Strony przez Stronę, która zamierza wprowadzić takie środki, zgodnie z niniejszym ustępem.

2. Odpowiednie środki zaradcze przestają obowiązywać:

- (a) gdy Strona, która wprowadziła takie środki, jest przekonana, że druga Strona wypełnia swoje zobowiązania wynikające z niniejszego tytułu; lub
- (b) zgodnie z orzeczeniem trybunału arbitrażowego.

3. Strona nie może powoływać się na porozumienie WTO ani na żadne inne porozumienie międzynarodowe, aby uniemożliwić drugiej Stronie zawieszenie zobowiązań wynikających z niniejszego artykułu.

Artykuł ROAD.12: Podatki

1. Pojazdy używane do transportu towarów zgodnie z niniejszym tytułem są zwolnione z podatków i opłat pobieranych za posiadanie pojazdów lub poruszanie się ich na terytorium drugiej Strony.

2. Zwolnienie, o którym mowa w ust. 1, nie dotyczy:

- (a) podatku lub opłaty od zużycia paliwa;

- (b) opłaty za korzystanie z drogi lub sieci dróg; lub
- (c) opłaty za korzystanie z określonych mostów, tuneli lub promów.

3. Paliwo znajdujące się w standardowych zbiornikach pojazdów i w specjalnych zbiornikach, dopuszczonych czasowo, które jest wykorzystywane bezpośrednio do napędzania pojazdu i, w stosownych przypadkach, do umożliwienia funkcjonowania podczas transportu układów chłodniczych i innych układów, a także smary znajdujące się w pojazdach silnikowych, niezbędne do ich normalnej eksploatacji podczas podróży, są zwolnione z ceł oraz wszelkich innych podatków i opłat, takich jak podatek VAT i akcyza, oraz nie podlegają żadnym ograniczeniom przywozowym.

4. Części zamienne przywożone w celu naprawy pojazdu na terytorium jednej Strony, które zostały zarejestrowane lub wprowadzone do obrotu na terytorium drugiej Strony, są dopuszczane na podstawie czasowego bezcłowego dopuszczania do obrotu i bez zakazu lub ograniczenia przywozu. Poddane wymianie części podlegają opłatom celnym i innym podatkom (VAT) oraz powrotnemu wywozowi lub zniszczeniu pod kontrolą organów celnych drugiej Strony.

Artykuł ROAD.13: Zobowiązania zawarte w innych tytułach

Część druga dział pierwszy tytuł II rozdział III art. SERVIN 3.2 [Dostęp do rynku] i art. SERVIN 3.4 [Traktowanie narodowe] jest włączona do niniejszego tytułu i stanowi jego część oraz mają zastosowanie do traktowania przewoźników drogowych towarów wykonujących przewozy zgodnie z artykułem ROAD.4 [Transport towarów między terytoriami Stron, przez te terytoria oraz w ich obrębie].

Artykuł ROAD.14: Wypowiedzenie niniejszego tytułu

5. Bez uszczerbku dla art. FINPROV.8 [Wypowiedzenie], art. OTH.10 [Wypowiedzenie części drugiej] i art. FISH.17 [Wypowiedzenie], każda ze Stron może w dowolnym momencie wypowiedzieć niniejszy tytuł poprzez powiadomienie pisemne drogą dyplomatyczną. W takim przypadku niniejszy tytuł przestaje obowiązywać pierwszego dnia dziesiątego miesiąca następującego po dacie powiadomienia.

TYTUŁ II: PRZEWÓZ DROGOWY PASAŻERÓW

Artykuł X: Zakres

1. Celem niniejszego rozdziału jest zapewnienie, w odniesieniu do przewozu drogowego osób, ciągłej łączności między terytoriami Stron, przez te terytoria i w ich obrębie oraz ustanowienie zasad, które mają zastosowanie do takiego transportu. Dotyczy okazjonalnych, regularnych i szczególnych przewozów regularnych osób autokarem i autobusem między terytoriami Stron, w ich obrębie oraz przez te terytoria.

2. Strony zgadzają się przy stosowaniu niniejszego tytułu nie stosować środków dyskryminujących.

3. Żadne z postanowień niniejszego tytułu nie ma wpływu na transport osób na terytorium jednej ze Stron przez przewoźnika drogowego osób mającego siedzibę na tym terytorium.

Artykuł X+1: Definicje

Do celów niniejszego tytułu i oprócz definicji określonych w części drugiej [Usługi i inwestycje] tytuł II rozdział I art. SERVIN 1.2 [Definicje] stosuje się następujące definicje:

- (a) „autobusy i autokary” są to pojazdy, które ze względu na swoją konstrukcję i wyposażenie przystosowane są do przewozu więcej niż dziewięciu osób, łącznie z kierowcą, i są do tego celu przeznaczone;
- (b) „usługi przewozu osób” oznaczają usługi transportu drogowego dla ludności lub dla określonych kategorii użytkowników, świadczone autokarami i autobusami za opłatą wnoszoną przez osobę przewożoną lub przez organizatora transportu;
- (c) „przewoźnik drogowy osób” oznacza każdą osobę fizyczną lub prawną, posiadającą własną osobowość prawną lub zależną od organu posiadającego taką osobowość, która świadczy usługi przewozu osób;
- (d) „przewoźnik drogowy osób Strony” oznacza przewoźnika drogowego osób mającego siedzibę na terytorium Strony lub osobę fizyczną Strony;
- (e) „usługi regularne” oznaczają usługi przewozu osób w określonych odstępach czasu i na określonych trasach, przy czym pasażerowie są zabierani z określonych z góry przystanków i dowożeni na z góry określone przystanki;
- (f) „szczególne usługi regularne” oznaczają usługi bez względu na to, przez kogo są organizowane, które polegają na przewozie określonych kategorii pasażerów z wyłączeniem innych pasażerów, o ile takie przewozy są wykonywane stosownie do warunków określonych dla usług regularnych. Szczególne usługi regularne obejmują:
 - (i) transport pracowników między miejscem zamieszkania a miejscem pracy, oraz
 - (ii) transport uczniów i studentów do oraz z instytucji edukacyjnej.

Fakt zróżnicowania tych przewozów w zależności od potrzeb użytkowników nie ma wpływu na ich zakwalifikowanie jako przewozy regularne;

- (g) „grupa” oznacza którąkolwiek z poniższych:
 - (i) co najmniej jedną stowarzyszoną osobę fizyczną lub prawną oraz jej osobę fizyczną lub prawną dominującą bądź jej osoby fizyczne lub prawne dominujące;
 - (ii) co najmniej jedną stowarzyszoną osobę fizyczną lub prawną mającą tę samą osobę fizyczną lub prawną dominującą bądź te same osoby fizyczne lub prawne dominujące;
- (h) „umowa INTERBUS” oznacza Umowę w sprawie międzynarodowych okazjonalnych przewozów pasażerów autokarami i autobusami, która weszła w życie w dniu 1 stycznia 2003 r., wraz z późniejszymi zmianami;
- (i) „tranzyt” oznacza ruch autokarów i autobusów przez terytorium Strony bez zabierania ani wysadzania pasażerów;

- (j) „usługi okazjonalne” oznaczają usługi, które nie są usługami regularnymi ani szczególnymi usługami regularnymi, a które charakteryzują się przede wszystkim tym, że służą wykonywaniu przewozu grup pasażerów zgromadzonych z inicjatywy klienta lub przewoźnika drogowego osób.

Artykuł X+2: Przewóz osób autokarem i autobusem między terytoriami Stron, przez te terytoria oraz w ich obrębie

1. Przewoźnicy drogowi osób Strony mogą, świadcząc usługi regularne i szczególne usługi regularne, wykonywać przejazdy z pasażerami z terytorium Strony na terytorium drugiej Strony, z tranzytem lub bez tranzytu przez terytorium państwa trzeciego, oraz przejazdy bez pasażerów związane z takimi przejazdami.
2. Przewoźnicy drogowi osób Strony mogą, świadcząc usługi regularne i szczególne usługi regularne, wykonywać przejazdy z pasażerami z terytorium Strony, na którym przewoźnik drogowy osób ma siedzibę, na terytorium tej samej strony z tranzytem przez terytorium drugiej Strony, oraz przejazdy bez pasażerów związane z takimi przejazdami.
3. Przewoźnik drogowy osób jednej Strony nie może wykonywać usług regularnych ani szczególnych usług regularnych z miejscem początkowym i docelowym na terytorium drugiej Strony.
4. Jeżeli usługa przewozu osób, o której mowa w ust. 1, jest częścią usługi przewozu do lub z terytorium Strony, na którym przewoźnik drogowy osób ma swoją siedzibę, pasażerowie mogą być zabierani lub wysadzani na terytorium drugiej Strony na trasie, pod warunkiem, że postój jest dozwolony zgodnie z przepisami obowiązującymi na tym terytorium.
5. W przypadku gdy usługa przewozu osób, o której mowa w niniejszym artykule, stanowi część międzynarodowego przewozu regularnego lub specjalnego przewozu regularnego między Irlandią a Zjednoczonym Królestwem w odniesieniu do Irlandii Północnej, pasażerowie mogą być zabierani i wysadzani na terytorium jednej ze Stron przez przewoźnika drogowego osób mającego siedzibę na terytorium drugiej Strony.
6. Przewoźnicy drogowi osób mający siedzibę na terytorium jednej ze Stron mogą wykonywać tymczasowo usługi okazjonalne w Irlandii, w ramach których zabierają i dowożą pasażerów na terytorium drugiej Strony.
7. Przewoźnicy drogowi osób mogą, świadcząc usługi okazjonalne, wykonywać przejazdy z pasażerami z terytorium Strony przez terytorium drugiej Strony na terytorium państwa niebędącego Umawiającą się Stroną umowy INTERBUS, w tym powiązany przejazd bez pasażerów.
8. Usługi przewozu osób, o których mowa w niniejszym artykule, są wykonywane autokarami i autobusami zarejestrowanymi na terytorium Strony, na którym przewoźnik drogowy ma siedzibę lub miejsce zamieszkania. Te autokary i autobusy muszą spełniać normy techniczne określone w załączniku 2 do umowy INTERBUS.

Artykuł X+3: Warunki wykonywania przewozów, o których mowa w art. X + 2

1. Usługi regularne są otwarte dla wszystkich przewoźników drogowych osób Strony, z zastrzeżeniem obowiązkowej rezerwacji, w stosownych przypadkach.
2. Usługi regularne i szczególne usługi regularne wymagają uzyskania zezwolenia zgodnie z art. X+4, i ust. 6.

3. Na regularny charakter przewozu nie mają wpływu żadne zmiany warunków świadczenia usługi przewozu.
4. Organizacja przewozów równoległych lub tymczasowych skierowanych do tych samych osób co istniejące usługi regularne, nieobsługiwanie niektórych przystanków oraz obsługiwanie dodatkowych przystanków w ramach istniejących usług regularnych podlegają takim samym zasadom, jakie stosuje się do istniejących usług regularnych.
5. Zastosowanie mają sekcja V (Przepisy socjalne) i sekcja VI (Przepisy celne i podatkowe) umowy INTERBUS oraz załącznik I (Warunki mające zastosowanie wobec przewoźników w drogowym transporcie pasażerskim) i załącznik II (Normy techniczne dotyczące autobusów i autokarów).
6. Przez okres sześciu miesięcy od dnia wejścia w życie niniejszej Umowy szczególne usługi regularne nie wymagają zezwolenia, jeżeli są objęte umową zawartą między organizatorem a przewoźnikiem drogowym osób.
7. Usługi okazjonalne objęte niniejszym tytułem zgodnie z art. X+(2) nie wymagają zezwolenia. Organizacja usług równoległych lub tymczasowych porównywalnych z istniejącymi usługami regularnymi oraz skierowanych do tych samych osób wymaga jednak zezwolenia zgodnie z rozdziałem VIII umowy INTERBUS.

Artykuł X+4: Zezwolenie

1. Zezwolenia na usługi, o których mowa w art. X+2, wydaje właściwy organ Strony, na której terytorium przewoźnik drogowy osób ma swoją siedzibę („organ wydający zezwolenie”).
2. Jeżeli przewoźnik drogowy osób ma swoją siedzibę w Unii organem wydającym zezwolenie jest właściwy organ państwa członkowskiego, w którym znajduje się miejsce rozpoczęcia lub zakończenia przewozu.
3. W przypadku grupy przewoźników drogowych osób zamierzających świadczyć usługi, o których mowa w art. X+2, organem wydającym zezwolenie jest właściwy organ, do którego kierowany jest wniosek zgodnie z art. X+5 ust. 1 część druga.
4. Zezwolenia są wydawane na rzecz przewoźnika drogowego osób i nie mogą być przenoszone. Przewoźnik drogowy osób Strony, który otrzymał zezwolenie, może jednak, za zgodą organu wydającego zezwolenie, wykonywać przewozy przy pomocy podwykonawcy, jeżeli taka możliwość jest zgodna z prawem Strony. W takim przypadku w zezwoleniu podaje się nazwę i rolę podwykonawcy. Podwykonawca jest przewoźnikiem drogowym osób Strony i przestrzega wszystkich postanowień niniejszego tytułu.

W przypadku grupy przewoźników drogowych osób zamierzających świadczyć usługi, o których mowa w art. X+2, zezwolenie jest wydawane na nazwiska (nazwy) wszystkich przewoźników drogowych osób należących do tej grupy i zawiera nazwiska (nazwy) wszystkich tych przewoźników. Jest ono wydawane przewoźnikom drogowym osób upoważnionym do tego celu przez innych przewoźników drogowych osób Strony i którzy o to wystąpili, a uwierzytelnione odpisy przekazuje się innym przewoźnikom drogowym osób Strony.

5. Nie naruszając postanowień art. X+6 ust. 3, okres ważności zezwolenia nie może przekraczać pięciu lat. Okres ten może zostać skrócony na żądanie wnioskodawcy albo za wzajemną zgodą właściwych organów Stron, na których terytorium pasażerowie są zabierani lub wysadzani.

6. W zezwoleniach określa się:
- (a) rodzaj usługi;
 - (b) trasę przewozu, w szczególności miejsce początkowe przewozu i miejsce docelowe;
 - (c) okres ważności zezwolenia; oraz
 - (d) przystanki oraz rozkład jazdy.

7. Zezwolenia muszą być zgodne ze wzorem przedstawionym w załączniku ROAD-2.

8. Przewoźnik drogowy osób Strony świadczący usługi, o których mowa w artykule X+2, może korzystać z dodatkowych pojazdów w sytuacjach tymczasowych i wyjątkowych. Takie dodatkowe pojazdy mogą być wykorzystywane wyłącznie na takich samych warunkach, jak określono w zezwoleniu, o którym mowa w ust. 6.

W takim przypadku, oprócz dokumentów, o których mowa w art. X+10 ust. 1 i 2, przewoźnik drogowy osób dopilnowuje, by kopia umowy między przewoźnikami drogowymi osób wykonującymi usługi regularne lub szczególne usługi regularne a przedsiębiorstwem zapewniającym dodatkowe pojazdy lub równoważny dokument był przechowywany w pojeździe i okazywany na żądanie każdemu upoważnionemu funkcjonariuszowi służb kontrolnych.

Artykuł X+5: Składanie wniosku o zezwolenie

1. Wnioski o zezwolenie są składane przez przewoźnika drogowego osób Strony do organu wydającego zezwolenie, o którym mowa w art. X+4 ust. 1.

W odniesieniu do każdego przewozu składa się tylko jeden wniosek. W przypadkach, o których mowa w art. X+4 ust. 3, wnioski składa przewoźnik upoważniony do tego celu przez pozostałych przewoźników. Wniosek kieruje się do organu wydającego zezwolenie Strony, w której ma siedzibę przewoźnik drogowy osób składający wniosek.

2. Wnioski o zezwolenie składa się w formie opartej na wzorze przedstawionym w załączniku ROAD-3.

3. Przewoźnik drogowy osób ubiegający się o zezwolenie dostarcza wszelkich dalszych informacji, które uważa za istotne lub których żąda organ wydający zezwolenie, w szczególności dokumenty wymienione w załączniku ROAD-3.

Artykuł X+6: Procedura udzielania zezwolenia

1. Zezwolenia są wydawane w porozumieniu z właściwymi organami innych Stron, na których terytorium pasażerowie są zabierani lub wysadzani. Organ wydający zezwolenie przekazuje takim właściwym organom, jak również właściwym organom, przez których terytoria przebiega trasa przewozu, ale w których pasażerowie nie są zabierani ani wysadzani, kopię wniosku, wraz z kopiami wszelkich innych istotnych dokumentów, i jego ocenę.

W odniesieniu do Unii właściwe organy, o których mowa w pierwszej części niniejszego ustępu, to organy państw członkowskich, na których terytorium pasażerowie są zabierani lub wysadzani oraz przez które przebiega trasa przewozu, ale w których pasażerowie nie są zabierani ani wysadzani.

2. Właściwe organy, do których zwrócono się o wydanie zgody, w terminie czterech miesięcy powiadają organ wydający zezwolenie o swojej decyzji w sprawie wniosku o zezwolenie. Bieg tego terminu rozpoczyna się w dniu otrzymania wniosku o wydanie zgody, będącym dniem widniejącym na potwierdzeniu odbioru. Jeżeli decyzja otrzymana od właściwych organów, do których zwrócono się o wydanie zgody, jest negatywna, musi ona zawierać należyte uzasadnienie. Jeżeli organ wydający zezwolenie nie otrzyma odpowiedzi w terminie czterech miesięcy, uznaje się, że właściwe organy, do których się zwrócono, wyrażają zgodę, i organ wydający może udzielić zezwolenia.

Właściwe organy, przez których terytorium przebiega trasa przewozu bez zabierania lub dowożenia pasażerów, mogą powiadomić organ wydający zezwolenie o swoich uwagach w terminie czterech miesięcy.

3. W odniesieniu do usług, na które zezwolono na mocy rozporządzenia Parlamentu Europejskiego i Rady (WE) nr 1073/2009⁷⁰ przed zakończeniem okresu przejściowego i w przypadku których zezwolenie wygasa z końcem okresu przejściowego, zastosowanie mają następujące postanowienia:

- (a) w przypadku gdy, z zastrzeżeniem zmian niezbędnych do spełnienia wymogów art. X+2, warunki świadczenia usług są takie same, jak warunki określone w zezwoleniu udzielonym na podstawie rozporządzenia (WE) nr 1073/2009, odpowiedni organ wydający zezwolenie na mocy niniejszego tytułu może, na wniosek lub w inny sposób, wydać przewoźnikowi drogowemu odpowiednie zezwolenie udzielone zgodnie z niniejszym tytułem. W przypadku wydania takiego zezwolenia uznaje się, że wydana została zgoda właściwych organów, na których terytorium pasażerowie są zabierani lub dowożeni, zgodnie z ust. 2. Te właściwe organy oraz właściwe organy, przez których terytorium przebiega trasa przewozu bez zabierania lub dowożenia pasażerów, mogą w dowolnym terminie powiadomić organ wydający zezwolenie o swoich ewentualnych uwagach;
- (b) w przypadku zastosowania lit. a) okres ważności odpowiedniego zezwolenia udzielonego na podstawie niniejszego tytułu nie wykracza poza ostatni dzień okresu ważności określonego we wcześniej udzielonym zezwoleniu na podstawie rozporządzenia (WE) nr 1073/2009.

4. Organ wydający zezwolenie podejmuje decyzję w sprawie wniosku nie później niż w terminie sześciu miesięcy od dnia złożenia wniosku przez przewoźnika drogowego osób.

5. Zezwolenia udziela się, chyba że:

- (a) wnioskodawca nie jest w stanie wykonywać przewozów będących przedmiotem wniosku, korzystając z pojazdów będących bezpośrednio w jego dyspozycji;
- (b) wnioskodawca nie zastosował się do krajowych lub międzynarodowych przepisów w zakresie transportu drogowego, a w szczególności nie spełnił warunków i wymogów dotyczących zezwoleń na wykonywanie międzynarodowych drogowych przewozów pasażerskich, lub dopuścił się poważnego naruszenia przepisów Strony dotyczących transportu drogowego,

⁷⁰Rozporządzenie Parlamentu Europejskiego i Rady (WE) nr 1073/2009 z dnia 21 października 2009 r. w sprawie wspólnych zasad dostępu do międzynarodowego rynku usług autokarowych i autobusowych i zmieniające rozporządzenie (WE) nr 561/2006 (wersja przekształcona) (Dz.U. L 300 z 14.11.2009, s. 88).

w szczególności przepisów mających zastosowanie do pojazdów, czasu prowadzenia pojazdu oraz okresów odpoczynku kierowców;

- (c) w przypadku wniosku o przedłużenie ważności zezwolenia nie zostały spełnione warunki zezwolenia;
- (d) Strona zdecyduje na podstawie szczegółowej analizy, że dane przewozy miałyby poważny negatywny wpływ na rentowność porównywalnych usług przewozowych świadczonych w ramach jednej lub większej liczby umów o usługi publiczne zgodnie z prawem Strony na danych bezpośrednich odcinkach. W takim przypadku Strona określa kryteria o niedyskryminującym charakterze w celu stwierdzenia, czy przewozy, których dotyczy wnioski, miałyby poważny negatywny wpływ na rentowność wspomnianej wyżej porównywalnej usługi przewozowej, i informuje o nich drugą Stronę, o której mowa w ust. 1; lub
- (e) Strona stwierdzi na podstawie szczegółowej analizy, że głównym celem usługi nie jest przewóz osób pomiędzy przystankami położonymi na terytoriach Stron.

W przypadku, gdy istniejąca usługa poważnie wpływa na rentowność porównywalnej usługi świadczonej w ramach jednej lub większej liczby umów o usługi publiczne, zgodnie z prawem Strony, na danych bezpośrednich odcinkach, z wyjątkowych przyczyn, których nie można było przewidzieć w chwili wydawania zezwolenia, Strona może, za zgodą drugiej Strony, zawiesić lub cofnąć zezwolenie na świadczenie międzynarodowej usługi przewozu autobusem lub autokarem po powiadomieniu przewoźnika drogowego osób z sześciomiesięcznym wyprzedzeniem.

Fakt, że przewoźnik drogowy osób jednej ze Stron oferuje niższe ceny niż te oferowane przez innych przewoźników drogowych osób lub fakt, że dane połączenie jest już obsługiwane przez innych przewoźników drogowych osób, nie stanowi samo w sobie uzasadnienia dla odrzucenia wniosku.

6. Po przeprowadzeniu postępowania określonego w ust. 1–5 organ wydający udziela zezwolenia lub w odpowiedniej formie odmawia udzielenia zezwolenia.

Decyzje o odrzuceniu wniosku muszą zawierać uzasadnienie. Strony zapewniają, by przedsiębiorstwa transportowe miały możliwość odwołania się, w przypadku gdy ich wnioski zostały odrzucone.

Organ wydający zezwolenie informuje wszystkie właściwe organy Strony o swojej decyzji, oraz przesyła im kopię każdego zezwolenia.

Artykuł X+7: Przedłużenie ważności zezwolenia i wprowadzanie w nim zmian

1. Art. X+6 ma zastosowanie, odpowiednio, do wniosków o przedłużenie ważności zezwolenia lub do wniosków o zmianę warunków, na jakich muszą być wykonywane przewozy wymagające zezwolenia.

2. W przypadku gdy obowiązujące zezwolenie wygasa w ciągu sześciu miesięcy od daty wejścia w życie niniejszej Umowy, okres, w którym właściwe organy określone w art. X+6 ust. 2 powiadamiają organ wydający zezwolenie o swojej zgodzie lub uwagach dotyczących wniosku zgodnie z tym artykułem, wynosi dwa miesiące.

3. W przypadku nieznacznych zmian w warunkach wykonywania przewozów, w szczególności w postaci dostosowania częstotliwości przewozów, wysokości opłat lub rozkładów jazdy, organ wydający zezwolenie obowiązany jest jedynie do przekazania właściwym organom drugiej Strony informacji o takich zmianach. Nie uznaje się za nieznaczne zmian w rozkładzie jazdy lub w częstotliwości przewozów, które mają wpływ na harmonogram kontroli na granicach między Stronami lub na granicach z państwami trzecimi.

Artykuł X+8: Wygaśnięcie zezwolenia

1. Nie naruszając postanowień art. X+6 ust. 3, zezwolenie na świadczenie usługi, o której mowa w art. X+2 wygasa wraz z końcem okresu jego ważności lub w terminie trzech miesięcy od dnia, w którym organ wydający zezwolenie otrzymał od posiadacza zezwolenia oświadczenie o zamiarze wycofania się z wykonywania danej usługi. Takie oświadczenie musi zawierać należyte uzasadnienie.

2. W przypadku gdy zapotrzebowanie na dane przewozy przestało istnieć, przewidziany w ust. 1 okres od otrzymania oświadczenia wynosi miesiąc.

3. Organ wydający zezwolenie informuje właściwe organy pozostałych zainteresowanych Stron o wygaśnięciu zezwolenia.

4. O swoim wycofaniu się z wykonywania danych przewozów posiadacz zezwolenia powiadamia użytkowników korzystających z tych przewozów z miesięcznym wyprzedzeniem za pomocą odpowiedniego ogłoszenia.

Artykuł X+9: Obowiązki przewoźników

1. Z wyjątkiem przypadku wystąpienia siły wyższej przewoźnik drogowy osób Strony świadczącej usługę, o której mowa w art. X+2, niezwłocznie uruchamia usługę i do czasu wygaśnięcia zezwolenia wprowadza wszelkie środki w celu zagwarantowania usługi transportowej, która spełnia normy ciągłości, regularności i przepustowości oraz warunki określone zgodnie z art. X+4 ust. 6 oraz załącznikiem ROAD-2.

2. Przewoźnik drogowy osób Strony powinien przedstawiać trasę usługi, przystanki autobusowe, rozkład jazdy, opłaty i warunki przewozu w sposób zapewniający łatwy dostęp do tych informacji dla wszystkich użytkowników.

3. Strony mogą wprowadzać zmiany w warunkach wykonywania przewozów regulujących usługi, o których mowa w art. X+2, za wspólnym porozumieniem i w porozumieniu z posiadaczem zezwolenia.

Artykuł X+10: Dokumenty, które należy przechowywać w autokarze lub autobusie

1. Nie naruszając postanowień art. X+4 ust. 8, zezwolenie lub uwierzytelniony odpis zezwolenia na wykonywanie usług, o których mowa w art. X+2 oraz licencję przewoźnika drogowego osób na międzynarodowe drogowe przewozy pasażerskie przewidzianą zgodnie z przepisami prawa krajowego lub prawa Unii albo uwierzytelniony odpis takiej licencji przechowuje się w autokarze lub autobusie i okazuje na żądanie każdemu upoważnionemu funkcjonariuszowi służb kontrolnych.

2. Nie naruszając postanowień ust. 1 oraz art. X+4 ust. 8, w przypadku szczególnych usług regularnych umowa między organizatorem a przewoźnikiem drogowym osób lub jej odpis, jak również dokument poświadczający, że pasażerowie stanowią specjalną kategorię, z wyłączeniem innych pasażerów, do celów szczególnych usług regularnych, służą także jako dokumenty kontrolne

i muszą być przechowywane w pojeździe oraz okazywane na żądanie każdemu upoważnionemu funkcjonariuszowi służb kontrolnych.

3. Przewoźnicy drogowi osób świadczący usługi okazjonalne zgodnie z art. X+2 ust. 6 i 7 wykonują pełny przejazd, korzystając z modelu zawartego w załączniku ROAD-4. Formularze rezerwacji przejazdów są przedstawiane przez właściwy organ terytorium, w którym przewoźnik jest zarejestrowany, lub przez podmioty powołane przez właściwy organ.

Artykuł X+11: Przepisy ruchu drogowego

Kierowcy autokarów i autobusów wykonujących transport osób na podstawie niniejszego tytułu, przebywając na terytorium drugiej Strony, krajowych przepisów ustawowych i wykonawczych dotyczących ruchu drogowego obowiązujących na tym terytorium. przestrzegają

Artykuł X+12: Wniosek

Postanowienia niniejszego tytułu przestaną obowiązywać z dniem wejścia w życie w Zjednoczonym Królestwie Protokołu do umowy INTERBUS dotyczącego międzynarodowych regularnych i specjalnych regularnych przewozów osób autokarami i autobusami lub sześć miesięcy po wejściu w życie tego Protokołu dla Unii, w zależności od tego, która z tych dat jest najwcześniejsza, z wyjątkiem na potrzeby przewozów określonych w art. X+2 ust. 2. art. X+2 ust. 5); art. X +2 ust. 6 i 7.

Artykuł X+13: Zobowiązania zawarte w innych tytułach

Część druga dział pierwszy tytuł II rozdział III art. SERVIN 3.2 [Dostęp do rynku] i art. SERVIN 3.4 [Traktowanie narodowe] jest włączona do niniejszego tytułu i stanowi jego część oraz ma zastosowanie do traktowania przewoźników wykonujących przewozy zgodnie z art. X+2 niniejszego tytułu.

Artykuł X+14: Specjalny komitet

Specjalny Komitet ds. Transportu Drogowego może dokonać zmiany załączników ROAD-2, ROAD-3 i ROAD-4 w celu uwzględnienia zmian regulacyjnych. Może również przyjmować środki dotyczące wykonania postanowień niniejszego tytułu.

DZIAŁ CZWARTY: KOORDYNACJA SYSTEMÓW ZABEZPIECZENIA SPOŁECZNEGO I WIZY W PRZYPADKU
WIZYT KRÓTKOTERMINOWYCH

TYTUŁ I: KOORDYNACJA SYSTEMÓW ZABEZPIECZENIA SPOŁECZNEGO

Ch.SSC.1: Zarys

Państwa członkowskie i Zjednoczone Królestwo koordynują swoje systemy zabezpieczenia społecznego zgodnie z Protokołem w sprawie koordynacji systemów zabezpieczenia społecznego, aby zagwarantować uprawnienia do zabezpieczenia społecznego osób objętych tym protokołem.

Ch.SSC.2: Osoby przebywające legalnie

1. Protokół w sprawie koordynacji systemów zabezpieczenia społecznego ma zastosowanie do osób zamieszkujących legalnie w jednym z państw członkowskich lub Zjednoczonym Królestwie.
2. Ustęp 1 niniejszego artykułu nie wpływa na uprawnienia do świadczeń pieniężnych, które dotyczą wcześniejszych okresów legalnego zamieszkiwania osób objętych art. SSC.2 [Zakres podmiotowy] protokołu w sprawie koordynacji systemów zabezpieczenia społecznego.

Ch.SSC.3: Sytuacje transgraniczne

1. Protokół w sprawie koordynacji systemów zabezpieczenia społecznego ma zastosowanie do sytuacji zaistniałych między jednym państwem członkowskim Unii lub ich większą liczbą a Zjednoczonym Królestwem.
2. Protokół w sprawie koordynacji systemów zabezpieczenia społecznego nie ma zastosowania do osób, których sytuacje we wszystkich aspektach są ograniczone do Zjednoczonego Królestwa lub do państw członkowskich.

Ch.SSC.4: Wnioski imigracyjne

Protokół w sprawie koordynacji systemów zabezpieczenia społecznego mają zastosowanie bez uszczerbku dla prawa państwa członkowskiego lub Zjednoczonego Królestwa do naliczania składek zdrowotnych zgodnie z przepisami krajowymi w związku z wnioskiem o zezwolenie na wjazd, pobyt, pracę lub zamieszkanie w danym państwie.

TYTUŁ II: WIZY NA POBYT KRÓTKOTERMINOWY

Artykuł VSTV.1: Wizy na pobyt krótkoterminowy

1. Strony odnotowują, że w dniu wejścia w życie niniejszej Umowy obie Strony przewidują ruch bezwizowy swoich obywateli w przypadku krótkoterminowych wizyt, zgodnie z ich prawem krajowym. Każda ze Stron powiadamia drugą Stronę o każdym zamiarze nałożenia obowiązku wizowego na krótkoterminowe wizyty obywateli drugiej Strony w odpowiednim czasie i, jeżeli to możliwe, co najmniej na trzy miesiące przed wejściem w życie takiego wymogu.
2. Z zastrzeżeniem ust. 3 i art. FINPROV.10 [Przyszłe przystąpienia do Unii], w przypadku gdy Zjednoczone Królestwo postanawia nałożyć obowiązek wizowy w przypadku krótkoterminowych wizyt na obywateli państwa członkowskiego, obowiązek ten ma zastosowanie do obywateli wszystkich państw członkowskich.

3. Niniejszy artykuł pozostaje bez uszczerbku dla wszelkich uzgodnień między Zjednoczonym Królestwem a Irlandią dotyczących wspólnej strefy podróżowania.

DZIAŁ PIĄTY: Rybołówstwo

Rozdział pierwszy: Postanowienia wstępne

Artykuł FISH.1: Suwerenne prawa państw nadbrzeżnych wykonywane przez strony

Strony potwierdzają, że suwerenne prawa państw nadbrzeżnych wykonywane przez Strony w celu poszukiwania, wydobywania i chronienia żywych zasobów w ich wodach oraz zarządzania nimi należy realizować na podstawie zasad prawa międzynarodowego i zgodnie z nimi, w tym z Konwencją Narodów Zjednoczonych o prawie morza z 10 grudnia 1982 r.

Artykuł FISH.2: Cele i zasady

1. Strony współpracują w celu zapewnienia, aby działalność połowowa dotycząca wspólnych stad w ich wodach była zrównoważona pod względem środowiskowym w perspektywie długoterminowej i przyczyniała się do osiągnięcia korzyści gospodarczych i społecznych przy jednoczesnym pełnym poszanowaniu praw i obowiązków niezależnych państw nadbrzeżnych egzekwowanych przez Strony.
2. Stronom przyświeca ten sam cel, tj. eksploatacja wspólnych stad w sposób umożliwiający odbudowywanie i utrzymywanie populacji poławianych gatunków powyżej poziomów biomasy, co pozwala uzyskać maksymalny podtrzymywalny połów.
3. Strony uwzględniają przy tym następujące zasady:
 - (a) do zarządzania rybołówstwem stosuje się podejście ostrożnościowe;
 - (b) propaguje się zrównoważony charakter (środowiskowy, społeczny i gospodarczy) oraz optymalne wykorzystanie stad wspólnie eksploatowanych;
 - (c) decyzje w sprawie ochrony rybołówstwa i zarządzania nim podejmuje się w oparciu o najlepsze dostępne opinie naukowe, zasadniczo przekazywane przez Międzynarodową Radę Badań Morza (ICES);
 - (d) zapewnia się selektywność połowów w celu ochrony młodych osobników i skupisk tarłowych ryb oraz unikania i ograniczania niepożądanych przyłowów;
 - (e) należy uwzględnić i minimalizować szkodliwy wpływ rybołówstwa na ekosystem morski oraz należy uwzględnić potrzebę ochrony morskiej różnorodności biologicznej;
 - (f) stosuje się proporcjonalne i niedyskryminacyjne środki ochrony żywych zasobów morza oraz zarządzania zasobami rybnymi przy jednoczesnym zachowaniu autonomii regulacyjnej Stron;
 - (g) zapewnia się gromadzenie i terminową wymianę pełnych i dokładnych danych istotnych dla ochrony wspólnych stad i zarządzania rybołówstwem;
 - (h) zapewnia się zgodność ze środkami ochrony i zarządzania w obszarze rybołówstwa oraz zwalczanie się nielegalne, nieraportowane i nieuregulowane połowy; oraz
 - (i) zapewnia się terminowe wprowadzanie wszelkich uzgodnionych środków do ram regulacyjnych Stron.

Artykuł FISH.3: Definicje

1. Do celów niniejszego działu stosuje się następujące definicje:
 - (a) „w.s.e” (Strony) oznacza, zgodnie z Konwencją Narodów Zjednoczonych o prawie morza z dnia 10 grudnia 1982 r.:
 - (i) w przypadku Unii – wyłączne strefy ekonomiczne utworzone przez państwa członkowskie sąsiadujące z ich europejskimi terytoriami;
 - (ii) wyłączną strefę ekonomiczną utworzoną przez Zjednoczone Królestwo;
 - (b) „podejście ostrożnościowe do zarządzania rybołówstwem” oznacza podejście, zgodnie z którym brak odpowiednich informacji naukowych nie usprawiedliwia odkładania lub niepodejmowania środków zarządzania dla ochrony docelowego gatunku, gatunków pokrewnych lub zależnych oraz gatunków niedocelowych i ich środowiska;
 - (c) „wspólne stada” oznaczają wszelkie ryby, w tym skorupiaki, mięczaki i inne bezkręgowce wodne, znalezione w wodach Stron; do których zalicza się mięczaki i skorupiaki;
 - (d) „TAC” oznacza całkowity dopuszczalny połów, który stanowi ilość maksymalną stada (lub stad) zgodnego z opisem, które mogą być przedmiotem połowu w danym okresie;
 - (e) „stada pozakwotowe” oznaczają stada, które nie są zarządzane w ramach TAC;
 - (f) „morze terytorialne” (Strony) oznacza, zgodnie z Konwencją Narodów Zjednoczonych o prawie morza z dnia 10 grudnia 1982 r.:
 - (i) w przypadku Unii – na zasadzie odstępstwa od art. FINPROV.1 [Zakres terytorialny] ust. 1 – morze terytorialne utworzone przez państwa członkowskie Unii sąsiadujące z ich europejskimi terytoriami;
 - (ii) morze terytorialne utworzone przez Zjednoczone Królestwo;
 - (g) „wody” (Strony) oznaczają:
 - (i) w przypadku Unii – na zasadzie odstępstwa od art. FINPROV.1 [Zakres terytorialny] ust. 1 – wyłączne strefy ekonomiczne państw członkowskich i ich morza terytorialne;
 - (ii) w przypadku Zjednoczonego Królestwa, jego w.s.e i morze terytorialne, z wyłączeniem – do celów art. FISH.8 [Dostęp do wód], FISH.9 [Środki wyrównawcze w przypadku wycofania lub ograniczenia dostępu] oraz załącznika FISH.4 [Protokół w sprawie dostępu do wód] – morza terytorialnego przylegającego do Baliwatu Guernsey, Baliwatu Jersey i Wyspy Man;
 - (h) „statek” (Strony) oznacza:
 - (i) w przypadku Zjednoczonego Królestwa – statek rybacki pływający pod banderą Zjednoczonego Królestwa, zarejestrowany w Zjednoczonym Królestwie, Baliwacie Guernsey, Baliwacie Jersey oraz na Wyspie Man i posiadający licencję organów administracyjnych ds. rybołówstwa Zjednoczonego Królestwa.

- (ii) w przypadku Unii – statek rybacki pływający pod banderą państwa członkowskiego i zarejestrowany w Unii.

Rozdział drugi: Ochrona i zrównoważona eksploatacja

Artykuł FISH.4: Zarządzanie rybołówstwem

1. Każda ze Stron podejmuje decyzje o wszelkich środkach dotyczących jej wód w ramach realizacji celów określonych w art. FISH.2 [Cele i zasady] ust. 1 i 2 i z uwzględnieniem zasad, o których mowa w art. FISH.2 [Cele i zasady] ust. 3.

2. Środki, o których mowa w ust. 1, Strona opiera na najlepszych dostępnych opiniach naukowych.

Strona nie stosuje środków, o których mowa w ust. 1, względem statków drugiej Strony na jej wodach, chyba że stosuje je również względem własnych statków.

Akapit drugi pozostaje bez uszczerbku dla zobowiązań Stron wynikających z Umowy o środkach stosowanych przez państwo portu, systemu kontroli i egzekwowania przepisów Komisji ds. Rybołówstwa Północno-Wschodniego Atlantyku, środków Organizacji Rybołówstwa Północno-Zachodniego Atlantyku (NAFO) dotyczących ochrony zasobów i jej egzekwowania oraz zalecenia 18-09 Międzynarodowej Komisji ds. Ochrony Tuńczyka Atlantycznego w sprawie środków stosowanych przez państwo portu w celu zapobiegania nielegalnym, nieraportowanym i nieuregulowanym połowom oraz ich powstrzymywania i eliminowania.

Specjalny Komitet ds. Rybołówstwa może zmienić wykaz wcześniej istniejących zobowiązań międzynarodowych, o których mowa w akapicie trzecim.

3. Każda ze Stron powiadamia drugą Stronę o nowych środkach, o których mowa w ust. 1, a które mogą mieć wpływ na statki drugiej Strony, przed ich zastosowaniem, zapewniając drugiej Stronie wystarczająco dużo czasu na przedstawienie uwag lub uzyskanie wyjaśnień.

Artykuł FISH.5: Zezwolenia oraz przestrzeganie i egzekwowanie przepisów

1. W przypadku gdy statki mają dostęp do ryb na wodach drugiej Strony zgodnie z art. FISH.8 [Dostęp do wód] i art. FISH.10 [Dostęp do wód Baliwatu Guernsey, Baliwatu Jersey i Wyspy Man]:

- (a) każda ze Stron przekazuje drugiej Stronie w odpowiednim czasie wykaz statków, dla których stara się uzyskać zezwolenia lub licencje połowowe oraz
- (b) druga Strona wydaje zezwolenie lub licencję połowową.

2. Każda ze Stron podejmuje wszelkie niezbędne środki w celu zapewnienia przestrzegania przez swoje statki zasad mających zastosowanie do tych statków na wodach drugiej Strony, w tym warunków zezwolenia lub licencji połowowej.

Rozdział trzeci: Ustalenia dotyczące dostępu do wód i zasobów

Artykuł FISH.6: Uprawnienia do połowów

1. Do dnia 31 stycznia każdego roku Strony współpracują, aby ustalić harmonogram konsultacji w celu uzgodnienia TAC dla stad wymienionych w załączniku FISH.1 na kolejny rok lub kolejne lata.

Przy ustalaniu harmonogramu uwzględnia się inne coroczne konsultacje między innymi państwami nadbrzeżnymi, które to konsultacje mają wpływ na jedną ze Stron lub obie Strony.

2. Strony prowadzą co roku konsultacje, aby uzgodnić do dnia 10 grudnia każdego roku TAC na kolejny rok dla stad wymienionych w załączniku FISH.1. Obejmuje to prowadzoną na wczesnym etapie wymianę opinii na temat priorytetów, gdy tylko wpłynie informacja o poziomach TAC. Strony uzgadniają te poziomy TAC:

- (a) na podstawie najlepszych dostępnych opinii naukowych oraz innych istotnych czynników, w tym aspektów społeczno-gospodarczych; oraz
- (b) zgodnie z wszelkimi obowiązującymi wieloletnimi strategiami ochrony i zarządzania uzgodnionymi przez Strony.

3. Udział Stron w poziomach TAC w odniesieniu do stad wymienionych w załączniku FISH.1 zostaje rozdzielony między Strony zgodnie z kwotami określonymi w tym załączniku.

4. Coroczne konsultacje mogą również obejmować między innymi:

- (a) przekazywanie części udziałów jednej ze Stron w TAC drugiej Stronie;
- (b) wykaz stad, których połowy są zakazane;
- (c) ustalenie TAC w odniesieniu do wszelkich stad niewymienionych w załączniku FISH.1 lub załączniku FISH.2 oraz odpowiednich udziałów Stron w tych stadach;
- (d) środki zarządzania rybołówstwem, w tym, w stosownych przypadkach, ograniczenia nakładu połowowego;
- (e) stada będące przedmiotem wspólnego zainteresowania Stron, inne niż stada wymienione w załącznikach do niniejszego działu.

5. Strony mogą przeprowadzać konsultacje w celu uzgodnienia zmienionych TAC na wniosek jednej ze Stron.

6. Szefowie delegacji Stron sporządzają i podpisują pisemny rejestr dokumentujący ustalenia poczynione między Stronami w wyniku konsultacji przeprowadzonych na podstawie niniejszego artykułu.

7. Każda ze Stron powiadamia z odpowiednim wyprzedzeniem drugą Stronę, zanim określi lub zmieni TAC w odniesieniu do stad wymienionych w załączniku FISH.3.

8. Strony zobowiązują się stworzyć mechanizm dobrowolnych śródrocznych przeniesień uprawnień do połowów między Stronami, które to przeniesienia mogą mieć miejsce w każdym roku. Specjalny Komitet ds. Rybołówstwa podejmuje decyzje w sprawie szczegółów tego mechanizmu. Strony rozważają przeniesienie za pośrednictwem tego mechanizmu uprawnień do połowów w odniesieniu do stad, których połowy są lub mają być niższe, dostępnych według wartości rynkowej.

Artykuł FISH.7: Tymczasowe poziomy TAC

1. Jeżeli Strony nie uzgodniły TAC dla stada wymienionego w załączniku FISH.1 lub w załączniku FISH.2A lub B do dnia 10 grudnia, niezwłocznie wznawiają konsultacje w celu uzgodnienia tego TAC.

Strony nawiązują częsty dialog w celu przeanalizowania wszystkich możliwości osiągnięcia porozumienia w możliwie krótkim czasie.

2. Jeżeli stado wymienione w załączniku FISH.1 lub w załączniku FISH.2A i B pozostaje bez uzgodnionego TAC w dniu 20 grudnia, każda ze Stron ustala tymczasowy poziom TAC odpowiadający poziomowi zalecanemu przez ICES, mający zastosowanie od dnia 1 stycznia.
3. Na zasadzie odstępstwa od ust. 2, TAC dla stad szczególnych będzie ustalany zgodnie z wytycznymi przejętymi na podstawie ust. 5.
4. Do celów niniejszego artykułu „stada szczególne” oznaczają:
 - (a) stada, w odniesieniu do których ICES zaleca zerowy TAC;
 - (b) stada łowione w połowach wielogatunkowych, jeżeli dane stado lub inne stado w danym połowie jest podatne na zagrożenia; lub
 - (c) inne stada, co do których Strony uznają, że wymagają one szczególnego traktowania.
5. Specjalny Komitet ds. Rybołówstwa do dnia 1 lipca 2021 r. przyjmie wytyczne na potrzeby ustalenia tymczasowych poziomów TAC dla stad szczególnych.
6. Każdego roku po uzyskaniu opinii ICES w sprawie TAC Strony omawiają w pierwszej kolejności kwestię stad szczególnych oraz stosowanie wszelkich wytycznych określonych na podstawie ust. 5 do ustalania tymczasowych poziomów TAC przez każdą ze Stron.
7. Każda ze Stron określa swój udział w odniesieniu do każdego tymczasowego poziomu TAC, który nie przekracza udziału określonego w odpowiednim załączniku.
8. Tymczasowe poziomy TAC i udziały, o których mowa w ust. 2, 3 i 7 obowiązują do czasu osiągnięcia porozumienia na podstawie ust. 1.
9. Każda ze Stron niezwłocznie zawiadamia drugą Stronę o tymczasowych TAC zgodnie z ust. 2 i 3 oraz o jej tymczasowym udziale w każdym z tych TAC zgodnie z ust. 7.

Artykuł FISH.8: Dostęp do wód

1. Jeżeli TAC zostały uzgodnione, każda ze Stron przyznaje statkom drugiej Strony dostęp do połowów w swoich wodach w odpowiednich podobszarach ICES w danym roku. Dostęp jest udzielany na poziomie i na warunkach określonych w ramach takich corocznych konsultacji.
2. Strony mogą uzgodnić, w ramach corocznych konsultacji, dalsze szczegółowe warunki dostępu w odniesieniu do:
 - (a) uzgodnionych uprawnień do połowów;
 - (b) wszelkich wieloletnich strategii odnoszących się do stad pozakwotowych, opracowanych na podstawie art. FISH.16 [Specjalny Komitet ds. Rybołówstwa] ust. 1 lit. c); oraz
 - (c) wszelkich środków technicznych i środków ochrony uzgodnionych przez Strony, nie naruszając art. FISH.4 [Zarządzanie rybołówstwem].

3. Strony prowadzą coroczne konsultacje, w tym dotyczące poziomu i warunków dostępu, o których mowa w ust. 1 niniejszego artykułu, w dobrej wierze i w celu zapewnienia wzajemnie zadowalającej równowagi między interesami obu Stron.

4. W szczególności rezultatem takich konsultacji powinno być zazwyczaj udzielenie przez każdą ze Stron:

- (a) dostępu do połowów stad wymienionych w załączniku FISH.1 oraz w załączniku FISH.2.A, B i F w wyłącznej strefie ekonomicznej drugiej Strony (lub w przypadku udzielenia dostępu na podstawie lit. c), w wyłącznych strefach ekonomicznych i rejonach wymienionych w tej literze) na poziomie, który jest racjonalnie współmierny do udziału Stron w TAC;
- (b) dostępu do stad pozakwotowych w wyłącznej strefie ekonomicznej drugiej Strony (lub w przypadku udzielenia dostępu na podstawie lit. c), w wyłącznych strefach ekonomicznych i rejonach wymienionych w tej literze) na poziomie, który jest co najmniej równy średniej ilości poławianej przez tę Stronę na wodach drugiej Strony w latach 2012–2016; oraz
- (c) dostępu do wód Stron w odległości od sześciu do dwunastu mil morskich od linii podstawowej w rejonach ICES 4c i 7d-g dla kwalifikujących się statków rybackich w zakresie, w jakim unijne statki rybackie i statki rybackie Zjednoczonego Królestwa miały dostęp do tych wód w dniu 31 grudnia 2020 r.

Do celów lit. c) „statek kwalifikujący się” oznacza statek Strony, który dokonywał połowów w strefie wymienionej w poprzednim zdaniu w ciągu czterech lat między 2012 r. a 2016 r., lub statek bezpośrednio go zastępujący.

Coroczne konsultacje, o których mowa w lit. c), mogą obejmować odpowiednie zobowiązania finansowe i przeniesienia kwot między Stronami.

5. W czasie stosowania tymczasowego TAC i w oczekiwaniu na uzgodniony TAC Strony przyznają tymczasowy dostęp do połowów w odpowiednich podobszarach ICES w następujący sposób:

- (a) w odniesieniu do stad wymienionych w załączniku FISH.1 i stad pozakwotowych – od dnia 1 stycznia do dnia 31 marca na poziomach przewidzianych w ust. 4 lit. a) i b);
- (b) w odniesieniu do stad wymienionych w załączniku FISH.2 – od dnia 1 stycznia do dnia 14 lutego na poziomach przewidzianych w ust. 4 lit. a); oraz
- (c) w odniesieniu do dostępu do połowów w strefie od sześciu do dwunastu mil morskich dostęp zgodnie z ust. 4 lit. c) – od dnia 1 stycznia do dnia 31 stycznia na poziomie równym średniej ilości miesięcznej poławianej w tej strefie w ciągu ostatnich 3 miesięcy.

Taki dostęp w odniesieniu do każdego z odpowiednich stad wymienionych w lit. a) i b) jest proporcjonalny do średniego odsetka udziału Strony w rocznym TAC, jaki statki tej Strony poławiały na wodach drugiej Strony w odpowiednich podobszarach ICES w tym samym okresie poprzednich trzech lat kalendarzowych. To samo stosuje się odpowiednio do dostępu do połowów stad pozakwotowych.

Do dnia 15 stycznia w odniesieniu do sytuacji określonej w lit. c) niniejszego ustępu, do dnia 31 stycznia w odniesieniu do stad wymienionych w załączniku FISH.2 oraz do dnia 15 marca w odniesieniu do wszystkich innych stad, każda ze Stron powiadamia drugą Stronę o zmianie poziomu i

warunków dostępu do wód, które będą miały zastosowanie od dnia 1 lutego w odniesieniu do sytuacji określonej w lit. c), od dnia 15 lutego w odniesieniu do stad wymienionych w załączniku FISH.2 oraz od dnia 1 kwietnia w odniesieniu do wszystkich innych stad w odpowiednich podobszarach ICES.

6. Nie naruszając art. FISH.7 [Tymczasowe poziomy TAC] ust. 1 i 8, po upływie jednego miesiąca w odniesieniu do sytuacji określonej w ust. 5 lit. c), półtora miesiąca w odniesieniu do stad wymienionych w załączniku FISH.2 i trzech miesięcy w odniesieniu do wszystkich innych stad, Strony dążą do poczynienia dalszych tymczasowych ustaleń dotyczących dostępu na odpowiednim poziomie geograficznym w celu zminimalizowania zakłóceń w działalności połowowej.

7. Przyznając dostęp na podstawie ust. 1, Strona może wziąć pod uwagę zgodność poszczególnych statków lub grup statków z mającymi zastosowanie przepisami na jej wodach w poprzednim roku oraz środki wprowadzone przez drugą Stronę na podstawie art. FISH.5 [Zezwolenia oraz przestrzeganie i egzekwowanie przepisów] ust. 2 w poprzednim roku.

8. Niniejszy artykuł stosuje się z zastrzeżeniem załącznika FISH.4 [Protokół w sprawie dostępu do wód].

Artykuł FISH.9: Środki wyrównawcze w przypadku wycofania lub ograniczenia dostępu

1. Po powiadomieniu przez Stronę („Strona przyjmująca”) zgodnie z art. FISH.8 [Dostęp do wód] ust. 5 druga Strona („Strona poławiająca”) może zastosować środki wyrównawcze współmierne do gospodarczego i społecznego wpływu zmiany poziomu i warunków dostępu do wód. Wpływ taki mierzy się na podstawie wiarygodnych dowodów, a nie na podstawie hipotetycznych założeń i niewielkiego prawdopodobieństwa. Przyznając pierwszeństwo tym środkom wyrównawczym, które w najmniejszym stopniu zakłócają funkcjonowanie niniejszej Umowy, Strona poławiająca może zawiesić, w całości lub w części, dostęp do swoich wód oraz preferencyjne traktowanie taryfowe przyznane produktom rybołówstwa na podstawie art. GOODS.5 [Zakaz należności celnych].

2. Środek wyrównawczy, o którym mowa w ust. 1, może wejść w życie najwcześniej siedem dni po powiadomieniu Strony przyjmującej przez Stronę poławiającą o planowanym zawieszeniu na podstawie ust. 1, a w każdym razie nie wcześniej niż dnia 1 lutego w odniesieniu do sytuacji określonej w art. 8 [Dostęp do wód] ust. 5 lit. c), 15 lutego w odniesieniu do załącznika FISH.2 i 1 kwietnia w odniesieniu do innych stad. Strony konsultują się w ramach Specjalnego Komitetu w celu wypracowania rozwiązania możliwego do zaakceptowania przez obie Strony. W powiadomieniu tym określa się:

- (a) dzień, w którym Strona poławiająca zamierza zawiesić działalność; oraz
- (b) zobowiązania, które mają zostać zawieszane, oraz poziom planowanego zawieszenia.

3. Po powiadomieniu o środkach wyrównawczych zgodnie z ust. 2 Strona przyjmująca może złożyć wniosek o powołanie trybunału arbitrażowego na podstawie art. INST.14 [Postępowanie arbitrażowe] tytułu I [Rozstrzygnięcie sporów] części szóstej, bez konieczności przeprowadzania konsultacji zgodnie z art. INST.13 [Konsultacje]. Trybunał arbitrażowy może jedynie dokonać przeglądu zgodności środków wyrównawczych z ust. 1. Trybunał arbitrażowy traktuje sprawę jako pilną do celów art. INST.19 [Postępowania w trybie pilnym] tytułu I [Rozstrzygnięcie sporów] części szóstej.

4. Jeżeli warunki wprowadzenia środków wyrównawczych, o których mowa w ust. 1, nie są już spełniane, środki takie zostają natychmiast wycofane.

5. Po stwierdzeniu naruszenia przez Stronę poławiającą w ramach procedury, o której mowa w ust. 3, Strona przyjmująca może – w ciągu 30 dni od wydania orzeczenia – zwrócić się do trybunału arbitrażowego o ustalenie poziomu zawieszenia zobowiązań na mocy niniejszej Umowy nieprzekraczającego poziomu równoważnego zniweczeniu lub naruszeniu korzyści spowodowanemu zastosowaniem środków wyrównawczych, jeżeli uzna, że niezgodność środków wyrównawczych z ust. 1 jest znacząca. We wniosku proponuje się poziom zawieszenia zgodnie z zasadami określonymi w ust. 1 oraz wszelkimi odpowiednimi zasadami określonymi w art. INST.34C [Zawieszenie zobowiązań do celów art. LPFS.3.12 ust. 12, art. FISH.9 ust. 5 i art. FISH.14 ust. 7]. Strona przyjmująca może zastosować poziom zawieszenia zobowiązań wynikających z niniejszej Umowy zgodnie z poziomem zawieszenia określonym przez trybunał arbitrażowy, nie wcześniej niż 15 dni po wydaniu takiego orzeczenia.

6. Strona nie może powoływać się na porozumienie WTO ani na żadne inne porozumienie międzynarodowe, aby uniemożliwić drugiej Stronie zawieszenie zobowiązań wynikających z niniejszego artykułu.

Artykuł FISH.10: Dostęp do wód Baliwatu Guernsey, Baliwatu Jersey i Wyspy Man

1. Na zasadzie odstępstwa od art. FISH.8 [Dostęp do wód] ust. 1 i 3–7, FISH.9 [Środki wyrównawcze w przypadku wycofania lub ograniczenia dostępu] oraz załącznika FISH.4 [Protokół w sprawie dostępu do wód] każda ze Stron przyznaje statkom drugiej Strony dostęp do połowów na swoich wodach, odzwierciedlając faktyczny zakres i charakter działalności połowowej, którą można wykazać w okresie rozpoczynającym się dnia 1 lutego 2017 r. i kończącym się w dniu 31 stycznia 2020 r. przez kwalifikujące się statki drugiej Strony na wodach i na podstawie jakichkolwiek rozwiązań traktatowych, które istniały w dniu 31 stycznia 2020 r.

2. Do celów niniejszego artykułu oraz, w zakresie, w jakim inne artykuły niniejszego działu mają zastosowanie do ustaleń dotyczących dostępu ustanowionych na podstawie niniejszego artykułu:

(a) „statek kwalifikujący się” oznacza – w odniesieniu do działalności połowowej prowadzonej na wodach przylegających do Baliwatu Guernsey, Baliwatu Jersey, Wyspy Man lub państwa członkowskiego – każdy statek, który dokonywał połowów na morzu terytorialnym przylegającym do tego terytorium lub tego państwa członkowskiego przez ponad 10 dni w dowolnym z trzech dwunastomiesięcznych okresów kończących się w dniu 31 stycznia lub w okresie od dnia 1 lutego 2017 r. do dnia 31 stycznia 2020 r.;

(b) „statek” (Strony) oznacza – w odniesieniu do Zjednoczonego Królestwa – statek rybacki pływający pod banderą Zjednoczonego Królestwa i zarejestrowany w Baliwacie Guernsey, Baliwacie Jersey lub na Wyspie Man, posiadający licencję wydaną przez organy administracji ds. rybołówstwa Zjednoczonego Królestwa;

(c) „wody” (Strony) oznaczają:

(i) w odniesieniu do Unii – morze terytorialne przylegające do państwa członkowskiego; oraz

- (ii) w odniesieniu do Zjednoczonego Królestwa – morze terytorialne przylegające do Baliwatu Guernsey, Baliwatu Jersey i Wyspy Man.

3. Na wniosek jednej ze Stron Rada Partnerstwa podejmuje decyzję, w ciągu 90 dni od wejścia w życie niniejszej Umowy, że niniejszy artykuł, art. FISH.11 [Okresy powiadamiania dotyczące przywozu i bezpośredniego wyładunku produktów rybołówstwa] oraz wszelkie inne postanowienia niniejszego działu w zakresie, w jakim odnoszą się one do ustaleń przewidzianych w tych artykułach, jak również w art. OTH.9 [Stosowanie geograficzne] ust. 3–5, przestają obowiązywać w odniesieniu do jednego lub większej liczby terytoriów: Baliwatu Guernsey, Baliwatu Jersey i Wyspy Man, w ciągu 30 dni od podjęcia takiej decyzji.

4. Rada Partnerstwa może podjąć decyzję o zmianie niniejszego artykułu, art. FISH.11 [Okresy powiadamiania dotyczące przywozu i bezpośredniego wyładunku produktów rybołówstwa] oraz wszelkich innych postanowień niniejszego działu w zakresie, w jakim odnoszą się one do ustaleń przewidzianych w tych artykułach.

Artykuł FISH.11: Okresy powiadamiania dotyczące przywozu i bezpośredniego wyładunku produktów rybołówstwa

1. Unia stosuje następujące okresy powiadamiania w odniesieniu do produktów rybołówstwa złowionych przez statki pływające pod banderą Zjednoczonego Królestwa i zarejestrowane w Baliwacie Guernsey lub Baliwacie Jersey na morzu terytorialnym przylegającym do tych terytoriów lub na morzu terytorialnym przylegającym do państwa członkowskiego:

- (a) wcześniejsze powiadomienie w ciągu trzech do pięciu godzin przed wyładunkiem świeżych produktów rybołówstwa na terytorium Unii;
- (b) wcześniejsze powiadomienie w ciągu jednej do trzech godzin o zatwierdzonym świadectwie połowowym na potrzeby bezpośredniego przemieszczania przesyłek produktów rybołówstwa drogą morską przed przewidywaną godziną przybycia do miejsca wprowadzenia na terytorium Unii.

2. Do celów niniejszego artykułu „produkty rybołówstwa” oznaczają wszystkie gatunki ryb, mięczaków i skorupiaków.

Artykuł FISH.12: Dostosowanie obszarów zarządzania

1. Do dnia 1 lipca 2021 r. Strony zwracają się do ICES o opinię w sprawie dostosowania obszarów zarządzania i jednostek oceny zastosowanych przez ICES w odniesieniu do stad oznaczonych gwiazdką w załączniku FISH.1.

2. W terminie sześciu miesięcy od otrzymania opinii, o której mowa w ust. 1, Strony wspólnie zapoznają się z nią i wspólnie rozważają dostosowania w obszarach zarządzania danymi stadami, z myślą o wspólnym ustaleniu zmian w wykazie stad i udziałów zawartym w załączniku FISH.1.

Artykuł FISH.13: Udziały w TAC w odniesieniu do niektórych innych stad

1. Odpowiednie udziały Stron w TAC w odniesieniu do niektórych innych stad określono w załączniku FISH.2.

2. Każda Strona powiadamia właściwe państwa i organizacje międzynarodowe o swoich udziałach zgodnie z ustaleniami dotyczącymi udziału w kwotach określonymi w załączniku FISH.2A–D.
3. Wszelkie późniejsze zmiany tych udziałów w załącznikach FISH.2C i D podlegają ustaleniom na odpowiednich forach wielostronnych.
4. Bez uszczerbku dla uprawnień Rady Partnerstwa określonych w art. 16 [Specjalny Komitet ds. Rybołówstwa] ust. 3, wszelkie późniejsze zmiany udziałów w załącznikach FISH.2A i B po dniu 30 czerwca 2026 r. wchodzi w zakres kompetencji odpowiednich forów wielostronnych.
5. W odniesieniu do zarządzania tymi stadami w załączniku FISH.2A–D obydwie Strony stosują podejście zgodne z celami i zasadami określonymi w art. FISH.2 [Cele i zasady].

Rozdział czwarty: Ustalenia dotyczące zarządzania

Artykuł FISH.14: Działania naprawcze i rozstrzygnięcie sporów

1. W odniesieniu do domniemanego nieprzestrzegania przez Stronę („Strona pozwana”) postanowień niniejszego działu (innego niż w związku z domniemanym nieprzestrzeganiem, o którym mowa w ust. 2), druga Strona („Strona skarżąca”) może, po powiadomieniu Strony pozwanej:
 - (a) zawiesić, w całości lub w części, dostęp do swoich wód oraz preferencyjne traktowanie taryfowe przyznane produktom rybołówstwa na podstawie art. GOODS.5 [Zakaz należności celnych]; oraz
 - (b) jeżeli uzna, że zawieszenie, o którym mowa w lit. a), nie jest współmierne do gospodarczych i społecznych skutków domniemanego nieprzestrzegania postanowień, może zawiesić, w całości lub w części, preferencyjne traktowanie taryfowe innych towarów na podstawie art. GOODS.5 [Zakaz należności celnych]; oraz
 - (c) jeżeli uzna, że zawieszenie, o którym mowa w lit. a) i b), nie jest współmierne do gospodarczych i społecznych skutków domniemanego nieprzestrzegania postanowień, może zawiesić, w całości lub w części, zobowiązania w ramach działu pierwszego [Handel] części drugiej [Partnerstwo gospodarcze], z wyjątkiem tytułu XI [Równe warunki działania na rzecz otwartej i uczciwej konkurencji oraz zrównoważonego rozwoju]. Jeżeli dział pierwszy [Handel] zostaje zawieszony w całości, zawieszony zostaje również dział trzeci [Transport drogowy].
2. W związku z domniemanym nieprzestrzeganiem przez Stronę („Strona pozwana”) art. FISH.10 [Dostęp do wód Baliwatu Guernsey, Baliwatu Jersey i Wyspy Man], art. FISH.11 [Okresy powiadamiania dotyczące przywozu i bezpośredniego wyładunku produktów rybołówstwa] lub jakichkolwiek innych postanowień niniejszego działu w zakresie, w jakim odnoszą się one do ustaleń przewidzianych w tych artykułach, druga Strona („Strona skarżąca”) po powiadomieniu Strony pozwanej:
 - (a) może zawiesić, w całości lub w części, dostęp do swoich wód w rozumieniu art. FISH.10 [Dostęp do wód Baliwatu Guernsey, Baliwatu Jersey i Wyspy Man];
 - (b) jeżeli uzna, że zawieszenie, o którym mowa w lit. a), nie jest współmierne do gospodarczych i społecznych skutków domniemanego nieprzestrzegania postanowień, może zawiesić, w całości lub w części, preferencyjne traktowanie taryfowe przyznane produktom rybołówstwa na podstawie art. GOODS.5 [Zakaz należności celnych];

- (c) jeżeli uzna, że zawieszenie, o którym mowa w lit. a) i b), nie jest współmierne do gospodarczych i społecznych skutków domniemanego nieprzestrzegania postanowień, może zawiesić, w całości lub w części, preferencyjne traktowanie taryfowe innych towarów na podstawie art. GOODS.5 [Zakaz należności celnych]; oraz

na zasadzie odstępstwa od ust. 1, działania naprawcze mające wpływ na ustalenia określone w art. FISH.10 [Dostęp do wód Baliwatu Guernsey, Baliwatu Jersey i Wyspy Man], art. FISH.11 [Okresy powiadamiania dotyczące przywozu i bezpośredniego wyładunku produktów rybołówstwa] lub jakichkolwiek innych postanowieniach niniejszego działu w zakresie, w jakim odnoszą się one do ustaleń przewidzianych w tych artykułach, nie mogą być podejmowane jako wynik domniemanego nieprzestrzegania postanowień przez Stronę w celu wypełnienia postanowień działu niezwiązanego z tymi ustaleniami.

3. Działania, o których mowa w ust. 1 i 2, są proporcjonalne do domniemanego nieprzestrzegania postanowień przez Stronę pozwaną oraz jego skutków gospodarczych i społecznych.

4. Działanie, o którym mowa w ust. 1 i 2, może wejść w życie najwcześniej siedem dni po powiadomieniu Strony pozwanej przez Stronę skarżącą o proponowanym zawieszeniu. Strony konsultują się w ramach Specjalnego Komitetu ds. Rybołówstwa w celu wypracowania rozwiązania możliwego do zaakceptowania przez obie Strony. W powiadomieniu tym określa się:

- (a) w jaki sposób – według Strony skarżącej – Strona pozwana dopuściła się nieprzestrzegania postanowień;
- (b) dzień, w którym Strona skarżąca zamierza zawiesić działalność; oraz
- (c) poziom planowanego zawieszenia.

5. Strona skarżąca musi – w terminie 14 dni od powiadomienia, o którym mowa w ust. 4 – zaskarżyć domniemane nieprzestrzeganie przez Stronę pozwaną postanowień niniejszego działu, o którym mowa w ust. 1 i 2, zwracając się o powołanie trybunału arbitrażowego zgodnie z art. INST.14 [Postępowanie arbitrażowe] w tytule I [Rozstrzygnięcie sporów] części szóstej. Odwoływanie się do arbitrażu na podstawie niniejszego artykułu następuje bez uprzedniego odwołania się do konsultacji na podstawie art. INST.13 [Konsultacje]. Trybunał arbitrażowy traktuje sprawę jako pilną do celów art. INST.19 [Postępowania w trybie pilnym] tytułu I [Rozstrzygnięcie sporów] części szóstej.

6. Zawieszenie przestaje obowiązywać, gdy:

- (a) Strona skarżąca jest usatysfakcjonowana, że Strona pozwana wypełnia swoje odpowiednie zobowiązania w ramach niniejszego działu; lub
- (b) trybunał arbitrażowy zdecyduje, że Strona pozwana nie uchybiła swoim odpowiednim zobowiązaniom w ramach niniejszego działu.

7. Po stwierdzeniu naruszenia przez Stronę skarżącą w ramach procedury, o której mowa w ust. 5, Strona pozwana może – w ciągu 30 dni od wydania orzeczenia – zwrócić się do trybunału arbitrażowego o ustalenie poziomu zawieszenia zobowiązań wynikających z niniejszej Umowy nieprzekraczającego poziomu równoważnego zniweczeniu lub naruszeniu korzyści spowodowanemu zastosowaniem środków wyrównawczych, jeżeli uzna, że niezgodność środków wyrównawczych z ust. 1 lub 2 jest znacząca. We wniosku proponuje się poziom zawieszenia zgodnie z ust. 1 lub 2 oraz wszelkimi odpowiednimi zasadami określonymi w art. INST.34C [Zawieszenie zobowiązań do celów

art. OTHS.3.12 ust. 12, art. FISH.9 ust. 5 i art. FISH.14 ust. 7]. Strona pozwana może zastosować poziom zawieszenia zobowiązań wynikających z niniejszej Umowy zgodnie z poziomem zawieszenia określonym przez trybunał arbitrażowy, nie wcześniej niż 15 dni po wydaniu takiego orzeczenia.

8. Strona nie może powoływać się na porozumienie WTO ani na żadne inne porozumienie międzynarodowe, aby uniemożliwić drugiej Stronie zawieszenie zobowiązań wynikających z niniejszego artykułu.

Artykuł FISH.15: Dzielenie się danymi

Strony dzielą się informacjami niezbędnymi do wspierania wdrażania niniejszego działu z zastrzeżeniem przepisów każdej ze Stron.

Artykuł FISH.16: Specjalny Komitet ds. Rybołówstwa

1. Specjalny Komitet ds. Rybołówstwa może w szczególności:
 - (a) stanowić forum dyskusji i współpracy w odniesieniu do zrównoważonego zarządzania rybołówstwem;
 - (b) rozpatrywać opracowanie wieloletnich strategii ochrony i zarządzania jako podstawę określania TAC i innych środków zarządzania;
 - (c) opracowywać wieloletnie strategie ochrony i zarządzania stadami pozakwotowymi, o których mowa w art. FISH.8 [Dostęp do wód] ust. 2 lit. b);
 - (d) rozpatrywać środki zarządzania i ochrony w obszarze rybołówstwa, w tym środki nadzwyczajne oraz środki zapewniające selektywność połowów;
 - (e) rozpatrywać podejścia do gromadzenia danych do celów naukowych i zarządzania rybołówstwem, dzielenia się takimi danymi (w tym informacjami istotnymi dla monitorowania, kontrolowania i egzekwowania zgodności) oraz konsultowania się z podmiotami naukowymi w sprawie najlepszych dostępnych opinii naukowych;
 - (f) rozpatrywać środki zapewniające zgodność z obowiązującymi przepisami, w tym wspólne programy kontroli, monitorowania i nadzoru oraz wymianę danych w celu ułatwienia monitorowania wykorzystania uprawnień do połowów oraz kontroli i egzekwowania przepisów;
 - (g) opracowywać wytyczne na potrzeby ustalenia poziomów TAC, o których mowa w art. FISH.7 [Tymczasowe poziomy TAC] ust. 5;
 - (h) przygotowywać się do corocznych konsultacji;
 - (i) rozpatrywać kwestie związane z wyznaczeniem portów przeładunku, w tym usprawnieniem terminowego powiadamiania przez Strony o takich wyznaczeniach oraz zmianach w tym zakresie;
 - (j) ustanawiać terminy powiadamiania o środkach, o których mowa w art. FISH.4 [Zarządzanie rybołówstwem] ust. 3, przekazywania wykazów statków, o których mowa w art. FISH.5 [Zezwolenia oraz przestrzeganie i egzekwowanie przepisów] ust. 1, oraz przekazywania powiadomień, o którym mowa w art. FISH.6 [Uprawnienia do połowów] ust. 7;

- (k) stanowić forum konsultacji na podstawie art. FISH.9 [Środki wyrównawcze] ust. 2 i art. FISH.14 [Działania naprawcze] ust. 4;
 - (l) opracowywać wytyczne w celu wsparcia praktycznego stosowania art. FISH.8 [Dostęp do wód];
 - (m) opracowywać mechanizm dobrowolnych śródrocznych przeniesień uprawnień do połowów między Stronami, o których mowa w art. FISH.6 [Uprawnienia do połowów] ust. 8; oraz
 - (n) rozważyć stosowanie i wdrażanie art. FISH.10 [Dostęp do wód Baliwatu Guernsey, Baliwatu Jersey i Wyspy Man] oraz art. FISH.11 [Okresy powiadamiania dotyczące przywozu i bezpośredniego wyładunku produktów rybołówstwa].
2. Specjalny Komitet ds. Rybołówstwa może przyjmować środki, w tym decyzje i zalecenia:
- (a) rejestrujące kwestie uzgodnione przez Strony po konsultacjach na podstawie art. FISH.6 [Uprawnienia do połowów];
 - (b) dotyczące wszelkich kwestii, o których mowa w ust. 1 lit. b), c), d), e), f), g), i), j), l), m) i n) niniejszego artykułu;
 - (c) zmieniające wykaz wcześniej istniejących zobowiązań międzynarodowych, o których mowa w art. FISH.4 [Zarządzanie rybołówstwem] ust. 2.
 - (d) dotyczące wszelkich innych aspektów współpracy w zakresie zrównoważonego zarządzania rybołówstwem w ramach niniejszego działu; oraz
 - (e) w sprawie warunków przeglądu na podstawie art. FISH.18 [Przegląd].
3. Rada Partnerstwa jest uprawniona do zmiany załączników FISH.1, FISH.2 i FISH.3.

Artykuł FISH.17: Wypowiedzenie

1. Nie naruszając postanowień art. FINPROV.8 [Rozwiązanie Umowy] lub art. OTH.10 [Wypowiedzenie części drugiej], każda ze Stron może w dowolnym momencie wypowiedzieć niniejszy dział w drodze pisemnego powiadomienia wystosowanego drogą dyplomatyczną. W takim przypadku dział pierwszy [Handel], dział drugi [Lotnictwo], dział trzeci [Transport drogowy] i niniejszy dział [Rybołówstwo] przestają obowiązywać pierwszego dnia dziewiątego miesiąca następującego po dacie powiadomienia.
2. W przypadku wypowiedzenia niniejszego działu na podstawie ust. 1, art. FINPROV.8 [Rozwiązanie Umowy] lub art. OTH.10 [Wypowiedzenie części drugiej], zobowiązania podjęte na mocy niniejszego działu przez Strony na rok bieżący w momencie, w którym dział przestaje obowiązywać, mają nadal zastosowanie do końca roku.
3. Niezależnie od przepisów ust. 1, dział drugi [Lotnictwo] może pozostać w mocy, jeżeli Strony uzgodnią włączenie odpowiednich części tytułu XI [Równe warunki działania na rzecz otwartej i uczciwej konkurencji oraz zrównoważonego rozwoju].
4. Na zasadzie odstępstwa od ust. 1–3 i nie naruszając art. FINPROV.8 [Rozwiązanie Umowy] lub art. OTH.10 [Wypowiedzenie części drugiej]:

- a) o ile Strony nie uzgodnią inaczej, art. FISH.10 [Dostęp do wód Baliwatu Guernsey, Baliwatu Jersey i Wyspy Man], art. FISH.11 [Okresy powiadamiania dotyczące przywozu i bezpośredniego wyładunku produktów rybołówstwa] i jakiegokolwiek inne postanowienia niniejszego działu w zakresie, w jakim odnoszą się one do ustaleń przewidzianych w tych artykułach, pozostają w mocy do czasu, gdy:
- (i) nie zostaną wypowiedziane przez którąkolwiek ze Stron poprzez przekazanie drugiej Stronie pisemnego powiadomienia z trzyletnim okresem wypowiedzenia; lub
 - (ii) jeśli wcześniej, dzień, w którym art. OTH.9 [Stosowanie geograficzne] ust. 3–5 przestają obowiązywać;
- b) do celów ust. 4 lit. a) ppkt (i) wypowiedzenie może zostać złożone w odniesieniu do jednego lub większej liczby terytoriów: Baliwatu Guernsey, Baliwatu Jersey lub Wyspy Man, a art. FISH.10 [Dostęp do wód Baliwatu Guernsey, Baliwatu Jersey i Wyspy Man], art. FISH.11 [Okresy powiadamiania dotyczące przywozu i bezpośredniego wyładunku produktów rybołówstwa] i jakiegokolwiek inne postanowienia niniejszego działu w zakresie, w jakim odnoszą się one do ustaleń przewidzianych w tych artykułach, pozostają w mocy w odniesieniu do tych terytoriów, w przypadku których wypowiedzenie nie zostało złożone; oraz
- (c) do celów ust. 4 lit. a) ppkt (ii), jeżeli art. OTH.9 [Stosowanie geograficzne] ust. 3–5 Umowy przestaje obowiązywać w odniesieniu do jednego lub większej liczby (ale nie wszystkich) terytoriów: Baliwatu Guernsey, Baliwatu Jersey lub Wyspy Man, art. FISH.10 [Dostęp do wód Baliwatu Guernsey, Baliwatu Jersey i Wyspy Man], art. FISH.11 [Okresy powiadamiania dotyczące przywozu i bezpośredniego wyładunku produktów rybołówstwa] i jakiegokolwiek inne postanowienia niniejszego działu w zakresie, w jakim odnoszą się one do ustaleń przewidzianych w tych artykułach, są nadal w mocy w odniesieniu do tych terytoriów, w przypadku których art. OTH.9 [Stosowanie geograficzne] ust. 3–5 pozostają w mocy.

Artykuł FISH.18: Klauzula przeglądowa

1. Strony, w ramach Rady Partnerstwa, wspólnie dokonują przeglądu wdrażania niniejszego działu cztery lata po zakończeniu okresu dostosowawczego, o którym mowa w art. 1 załącznika FISH.4 [Protokół w sprawie dostępu do wód] w celu rozważenia, czy ustalenia, w tym te dotyczące dostępu do wód, można jeszcze bardziej skodyfikować i usprawnić.
2. Przegląd taki może być powtarzany w kolejnych odstępach czterech lat po zakończeniu pierwszego przeglądu.
3. Strony z wyprzedzeniem podejmują decyzję w sprawie warunków przeglądu za pośrednictwem Specjalnego Komitetu ds. Rybołówstwa.
4. Przegląd pozwala w szczególności – w odniesieniu do poprzednich lat – ocenić:
 - (a) przepisy dotyczące dostępu do wód drugiej Strony na podstawie art. FISH.8 [Dostęp do wód];
 - (b) udziały w TAC określone w załącznikach FISH.1, 2 i 3;
 - (c) liczbę i zakres przeniesień w ramach corocznych konsultacji na podstawie art. FISH.6 [Uprawnienia do połowów] ust. 4 oraz wszelkich przeniesień na podstawie art. FISH.6 [Uprawnienia do połowów] ust. 8;

- (d) wahania w rocznych TAC;
- (e) przestrzeganie przez obie Strony postanowień niniejszego działu oraz przestrzeganie przez statki każdej ze Stron zasad mających zastosowanie do tych statków przebywających na wodach drugiej Strony;
- (f) charakter i zakres współpracy w ramach niniejszego działu; oraz
- (g) wszelkie inne elementy, o których Strony zadecydują z wyprzedzeniem za pośrednictwem Specjalnego Komitetu ds. Rybołówstwa.

Artykuł FISH.19: Związek z innymi umowami

1. Z zastrzeżeniem ust. 2 niniejszy dział pozostaje bez uszczerbku dla innych obowiązujących umów dotyczących połowów przez statki jednej Strony na obszarach znajdujących się pod jurysdykcją drugiej Strony.

2. Niniejszy dział zastępuje wszelkie istniejące umowy lub uzgodnienia w odniesieniu do połowów dokonywanych przez unijne statki rybackie na morzu terytorialnym przylegającym do Baliwatu Guernsey, Baliwatu Jersey lub Wyspy Man oraz w odniesieniu do połowów dokonywanych przez statki rybackie Zjednoczonego Królestwa zarejestrowane w Baliwacie Guernsey, Baliwacie Jersey lub na Wyspie Man na morzu terytorialnym przylegającym do państwa członkowskiego. Jednakże, w przypadku gdy Rada Partnerstwa podejmie decyzję zgodnie z art. 10 [Dostęp do wód Baliwatu Guernsey, Baliwatu Jersey i Wyspy Man] ust. 3 o zaprzestaniu stosowania Umowy w odniesieniu do Baliwatu Guernsey, Baliwatu Jersey lub Wyspy Man, odpowiednie umowy lub uzgodnienia nie zostają zastąpione w odniesieniu do terytorium lub terytoriów, w przypadku których taka decyzja została podjęta.

DZIAŁ SZÓSTY: POZOSTAŁE POSTANOWIENIA

Artykuł OTH.1: Definicje

O ile nie określono inaczej, do celów części drugiej niniejszej Umowy, Protokołu o wzajemnej pomocy administracyjnej w sprawach celnych oraz Protokołu w sprawie współpracy administracyjnej i zwalczania oszustw w dziedzinie podatku od wartości dodanej oraz w sprawie wzajemnej pomocy przy odzyskiwaniu wierzytelności dotyczących podatków i ceł stosuje się następujące definicje:

- (a) „produkt rolny” oznacza produkt wymieniony w załączniku 1 do Porozumienia w sprawie rolnictwa;
- (b) „organ celny” oznacza:
 - (i) w odniesieniu do Unii – służby Komisji Europejskiej odpowiedzialne za sprawy celne lub – w stosownych przypadkach – administracje celne i wszelkie inne organy upoważnione w państwach członkowskich do stosowania i egzekwowania przepisów prawa celnego; oraz
 - (ii) w odniesieniu do Zjednoczonego Królestwa – Urząd Skarbowy i Celny Jej Królewskiej Mości oraz każdy inny organ odpowiedzialny za sprawy celne.

- (c) „należności celne” oznaczają wszelkie należności celne lub należności dowolnego rodzaju nałożone na przywóz towarów lub w związku z przywozem towarów, przy czym nie obejmują one:
- (i) opłaty równoważnej podatkowi wewnętrznemu nałożonemu zgodnie z częścią drugą dział pierwszy tytuł I art. GOODS.4 [Traktowanie narodowe w zakresie podatków i uregulowań wewnętrznych];
 - (ii) cła antydumpingowego, specjalnego cła ochronnego, cła wyrównawczego lub ochronnego stosowanego spójnie z GATT 1994, porozumieniem antydumpingowym, porozumieniem w sprawie rolnictwa, Porozumieniem w sprawie subsydiów i środków wyrównawczych lub Porozumieniem w sprawie środków ochronnych, stosownie do przypadku; lub
 - (iii) opłaty lub innej należności nakładanej na przywóz lub w związku z przywozem, której kwota jest ograniczona do przybliżonego kosztu świadczonych usług;
- (d) „CPC” oznacza tymczasową Centralną Klasyfikację Produktów (dokumenty statystyczne Departamentu Spraw Gospodarczych i Społecznych Urzędu Statystycznego Narodów Zjednoczonych, seria M, nr 77, Nowy Jork, 1991);
- (e) „istniejący” oznacza mający zastosowanie w dniu wejścia w życie niniejszej Umowy;
- (f) „towary Strony” oznaczają produkty krajowe w rozumieniu GATT 1994 i obejmują towary pochodzące od tej Strony;
- (g) „System Zharmonizowany”, inaczej „HS”, oznacza zharmonizowany system oznaczania i kodowania towarów obejmujący wszystkie noty prawne i ich zmiany, opracowany przez Światową Organizację Celną;
- (h) „pozycja” oznacza pierwsze cztery cyfry w numerze klasyfikacji taryfowej w ramach Systemu Zharmonizowanego;
- (i) „osoba prawna” oznacza dowolny podmiot prawny właściwie ustanowiony lub w inny sposób utworzony na podstawie właściwego prawa, dla celów komercyjnych lub innych, prywatny lub rządowy, włączając w to korporację, fundusz powierniczy, spółkę, wspólne przedsiębiorstwo, firmę jednoosobową lub stowarzyszenie;
- (j) „środek” oznacza dowolny środek wprowadzany przez Stronę, w formie ustaw, rozporządzeń, reguł, procedur, decyzji, działań administracyjnych, wymogów lub praktyk, lub w jakiegokolwiek innej formie;⁷¹
- (k) „środki Strony” oznaczają środki wprowadzone lub utrzymane przez:
- (i) władzę lub organy szczebla centralnego, regionalnego lub lokalnego oraz
 - (ii) organy pozarządowe sprawujące władzę delegowaną przez administrację lub władze stopnia centralnego, regionalnego lub lokalnego;

⁷¹ Dla większej pewności należy wyjaśnić, że termin „środek” obejmuje zaniechanie działania.

„środki Strony” obejmują środki wprowadzone lub utrzymywane przez podmioty wymienione ppkt (i) oraz (ii) poprzez wydawanie poleceń, kierowanie lub kontrolowanie, bezpośrednio lub pośrednio, postępowania innych podmiotów w odniesieniu do tych środków;

- (l) „osoba fizyczna Strony” oznacza⁷²:
 - (i) w przypadku Unii Europejskiej – obywatela państwa członkowskiego zgodnie z jego prawem⁷³; oraz
 - (ii) w przypadku Zjednoczonego Królestwa – obywatela brytyjskiego;
- (m) „osoba” oznacza osobę fizyczną albo osobę prawną;
- (n) „środek sanitarny lub fitosanitarny” oznacza środek, o którym mowa w pkt 1 załącznika A Porozumienia SPS;
- (o) „państwo trzecie” oznacza państwo lub terytorium nieobjęte zakresem terytorialnym stosowania niniejszej Umowy;
- (p) „Konwencja wiedeńska o prawie traktatów” oznacza Konwencję wiedeńską o prawie traktatów sporządzoną w Wiedniu w dniu 23 maja 1969 r. oraz
- (q) „WTO” oznacza Światową Organizację Handlu.

Artykuł OTH.2: Porozumienia WTO

Do celów niniejszej Umowy porozumienia WTO określa się w następujący sposób:

- (a) „Porozumienie w sprawie rolnictwa” oznacza Porozumienie w sprawie rolnictwa zawarte w załączniku 1A do Porozumienia WTO;
- (b) „Porozumienie antydumpingowe” oznacza Porozumienie o stosowaniu artykułu VI Układu ogólnego w sprawie taryf celnych i handlu 1994;
- (c) „GATS” oznacza Układ ogólny w sprawie handlu usługami zawarty w załączniku 1B do Porozumienia WTO;
- (d) „GATT 1994” oznacza Układ ogólny w sprawie taryf celnych i handlu 1994 zawarty w załączniku 1A do Porozumienia WTO;
- (e) „GPA” oznacza Porozumienie w sprawie zamówień rządowych zawarte w załączniku 4 do Porozumienia WTO⁷⁴;

⁷² Nie obejmuje osób fizycznych zamieszkujących na terytorium, o którym mowa w art. FINPROV.1 [Zakres terytorialny] ust. 3.

⁷³ Definicja osoby fizycznej obejmuje również osoby stale zamieszkujące w Republice Łotewskiej, które nie są obywatelami Republiki Łotewskiej ani żadnego innego państwa, ale które na mocy prawa Republiki Łotewskiej są uprawnione do otrzymania paszportu nieobywatelskiego.

⁷⁴ Dla większej pewności „GPA” należy rozumieć jako GPA zmienione Protokołem zmieniającym Porozumienie w sprawie zamówień publicznych, sporządzonym w Genewie w dniu 30 marca 2012 r.

- (f) „Porozumienie w sprawie środków ochronnych” oznacza Porozumienie w sprawie środków ochronnych zawarte w załączniku 1A do Porozumienia WTO;
- (g) „porozumienie SCM” oznacza Porozumienie w sprawie subsydiów i środków wyrównawczych zawarte w załączniku 1A do Porozumienia WTO;
- (h) „porozumienie SPS” oznacza Porozumienie w sprawie stosowania środków sanitarnych i fitosanitarnych zawarte w załączniku 1A do Porozumienia WTO;
- (i) „porozumienie TBT” oznacza Porozumienie w sprawie barier technicznych w handlu zawarte w załączniku 1A do Porozumienia WTO;
- (j) „porozumienie TRIPS” oznacza Porozumienie w sprawie handlowych aspektów praw własności intelektualnej zawarte w załączniku 1C do Porozumienia WTO; oraz
- (k) „porozumienie WTO” oznacza Porozumienie z Marrakeszu ustanawiające Światową Organizację Handlu, sporządzone dnia 15 kwietnia 1994 r.

Artykuł OTH.3: Ustanowienie strefy wolnego handlu

Strony ustanawiają niniejszym strefę wolnego handlu, zgodnie z art. XXIV GATT 1994 i art. V GATS.

Artykuł OTH.4: Powiązanie z porozumieniem WTO

Strony potwierdzają swoje prawa i obowiązki względem siebie istniejące na mocy porozumienia WTO i innych porozumień, których są stronami.

Żadne z postanowień niniejszej Umowy nie może być interpretowane jako wymagające od którejkolwiek ze Stron działania w sposób niezgodny z jej obowiązkami wynikającymi z porozumienia WTO.

Artykuł OTH.4a: Orzecznictwo WTO

Interpretacja i stosowanie postanowień niniejszej części uwzględnia odpowiednie interpretacje zawarte w sprawozdaniach paneli WTO i Organu Apelacyjnego przyjętych przez Organ Rozstrzygania Sporów WTO, a także w orzeczeniach arbitrażowych zgodnie z uzgodnieniem w sprawie rozstrzygania sporów.

Artykuł OTH.5: Wypełnianie zobowiązań

Każda Strona przyjmie wszelkie środki ogólne lub szczególne wymagane do wypełnienia ich zobowiązań wynikających z niniejszej części, w tym środki wymagane do zapewnienia jej przestrzegania przez władze lub organy szczebla centralnego, regionalnego lub lokalnego, a także organy pozarządowe sprawujące funkcję delegowaną.

Artykuł OTH.7: Odesłania do przepisów i innych umów

1. O ile nie określono inaczej, w przypadku odniesienia w niniejszej części do przepisów ustawowych i wykonawczych Strony, te przepisy ustawowe i wykonawcze traktuje się jako obejmujące ich zmiany.

2. O ile nie wskazano inaczej, w przypadku gdy w niniejszej części zamieszczono odniesienie do umów międzynarodowych lub gdy je do niej, w całości lub w części, włączono, należy rozumieć, że umowy te obejmują zmiany do nich lub umowy je zastępujące, wchodzące w życie dla obu Stron w dniu podpisania niniejszej Umowy lub po tym dniu. Jeżeli w wyniku wprowadzenia zmian lub umów zastępujących pojawi się jakakolwiek kwestia w związku z wykonaniem lub stosowaniem postanowień niniejszej części, Strony mogą, w razie konieczności, podjąć, na wniosek jednej ze Stron, konsultacje w celu znalezienia wzajemnie zadowolającego rozwiązania tej kwestii.

Artykuł OTH.8: Zadania Rady Partnerstwa w części drugiej

Rada Partnerstwa może:

- (a) przyjmować decyzje o zmianie:
- (i) części drugiej dział pierwszy tytuł I rozdział drugi [Reguły pochodzenia] i załączników do niego, zgodnie z art. ORIG.31 [Zmiana niniejszego rozdziału i załączników do niego];
 - (ii) ustaleń określonych w załącznikach TBT-[XX] i TBT-[ZZ], zgodnie z art. TBT.9 [Współpraca w zakresie nadzoru rynku oraz bezpieczeństwa i zgodności produktów nieżywnościowych] ust. 8;
 - (iii) dodatków A i B, zgodnie z art. 2 [Definicje produktów, praktyki i procesy enologiczne] ust. 3 załącznika TBT-5 [HANDEL WINEM];
 - (iv) dodatku C, zgodnie z art. 3 [Wymogi certyfikacyjne dotyczące przywozu na odpowiednie terytoria Stron] ust. 3 załącznika TBT-5 [HANDEL WINEM];
 - (v) dodatków A, B, C i D, zgodnie z art. 1 [Cel i zakres] załącznika TBT-4 [PRODUKTY EKOLOGICZNE];
 - (vi) dodatków 1–3, zgodnie z art. 1 [Definicje] i art. 2 [Zakres produktów w załączniku TBT-2 [PRODUKTY LECZNICZE];
 - (vii) załącznika dotyczącego upoważnionych przedsiębiorców, Protokołu o wzajemnej pomocy administracyjnej w sprawach celnych, Protokołu w sprawie zwalczania oszustw w dziedzinie podatku od wartości dodanej oraz w sprawie wzajemnej pomocy przy odzyskiwaniu wierzytelności dotyczących podatków i ceł, a także wykazu towarów określonego w art. CUSTMS.16 [Odprawa czasowa] ust. 2, zgodnie z art. CUSTMS.21 [Zmiany];
 - (viii) odpowiedniej podsekcji w sekcji B ZAŁĄCZNIKA.PPROC-1, zgodnie z art. LPROC.18 [Zmiana sekcji B ZAŁĄCZNIKA.PPROC-1];
 - (ix) załącznika ENER-1 [WYKAZ TOWARÓW ENERGETYCZNYCH, WĘGLOWODORÓW I SUROWCÓW], załącznika ENER-2 [DOTACJE NA OCHRONĘ ŚRODOWISKA I W ENERGETYCE] oraz załącznika ENER-3 [NIESTOSOWANIE DOSTĘPU STRON TRZECICH I ROZDZIAŁU WŁASNOŚCIOWEGO DO INFRASTRUKTURY], zgodnie z art. ENER.31 [Skuteczne wdrażanie i zmiany];
 - (x) art. LPFS.3.2 [Zakres stosowania i wyjątki] ust. 4 zgodnie z tym ustępem, art. LPFS.3.3 [Usługi świadczone w publicznym interesie gospodarczym] ust. 2 zdanie trzecie zgodnie ze zdaniem czwartym tego ustępu, art. LPFS.3.3 [Usługi świadczone w publicznym interesie gospodarczym] ust. 3 zgodnie z tym ustępem, art. LPFS.3.5

[Subsydia zakazane i subsydia podlegające warunkom] zgodnie z ust. 1 tego artykułu oraz art. LPFS.3.11 [Odzyskiwanie należności] zgodnie z ust. 7 tego artykułu, w rozdziale 3 [Kontrola subsydiów];

- (xi) art. FISH.10 [Baliwat Guernsey, Baliwat Jersey i Wyspa Man], art. FISH.11 [Okresy powiadamiania dotyczące przywozu i bezpośredniego wyładunku produktów rybołówstwa] i jakichkolwiek innych postanowień działu piątego [Rybołówstwo], zgodnie z art. FISH.10 [Baliwat Guernsey, Baliwat Jersey i Wyspa Man] ust. 4;
 - (xii) załączników FISH.1, FISH.2 i FISH.3, zgodnie z art. FISH.16 [Specjalny Komitet ds. Rybołówstwa] ust. 3;
 - (xiii) wszelkie inne postanowienia, protokoły, dodatki lub załącznik, w przypadku których możliwość takiej decyzji jest wyraźnie przewidziana w części drugiej niniejszej Umowy.
- (b) przyjmować decyzje w celu dokonania wykładni przepisów części drugiej niniejszej Umowy.

Artykuł OTH.9: Stosowanie geograficzne

1. Postanowienia niniejszej Umowy dotyczące traktowania taryfowego towarów, w tym reguł pochodzenia i tymczasowego zawieszenia tego traktowania, mają również zastosowanie, w odniesieniu do Unii, do tych obszarów obszaru celnego Unii, jak określono w art. 4 rozporządzenia Parlamentu Europejskiego i Rady (UE) nr 952/2013⁷⁵, które nie są objęte art. FINPROV.1 [Zakres terytorialny] lit. a) części siódmej [Postanowienia końcowe].

2. Nie naruszając art. FINPROV.1 [Zakres terytorialny] ust. 2, 3 i 4, prawa i obowiązki Stron wynikające z niniejszej części mają również zastosowanie do obszarów poza morzem terytorialnym każdej ze Stron, w tym do dna morskiego i jego podglebia, nad którymi Strona ta wykonuje suwerenne prawa lub jurysdykcję zgodnie z prawem międzynarodowym, w tym Konwencją Narodów Zjednoczonych o prawie morza sporządzoną w Montego Bay dnia 10 grudnia 1982 r. oraz jej przepisami ustawowymi i wykonawczymi, które są zgodne z prawem międzynarodowym⁷⁶.

3. Z zastrzeżeniem wyjątków zawartych w ust. 4, rozdziały 1 [NTMA], 2 [Reguły pochodzenia] i 5 [Ułatwienia celne i ułatwienia w handlu] tytułu IV [Handel towarami] oraz protokoły i załączniki do tych rozdziałów mają również zastosowanie, w odniesieniu do Zjednoczonego Królestwa, do terytoriów, o których mowa w art. FINPROV.1 [Zakres terytorialny] ust. 2. Do tego celu terytoria, o których mowa w art. FINPROV.1 [Zakres terytorialny] ust. 2 uznaje się za część obszaru celnego Zjednoczonego Królestwa. Organy celne terytoriów, o których mowa w art. FINPROV.1 [Zakres terytorialny] ust. 2, są odpowiedzialne za stosowanie i wdrażanie tych rozdziałów oraz protokołów i załączników do tych rozdziałów na ich odpowiednich terytoriach. Odniesienia do „organu celnego” w tych przepisach odczytuje się odpowiednio. Jednakże wnioski i zawiadomienia składane zgodnie z tymi rozdziałami oraz protokołami i załącznikami do tych rozdziałów są administrowane przez organ celny Zjednoczonego Królestwa.

⁷⁵ Rozporządzenie Parlamentu Europejskiego i Rady (UE) nr 952/2013 z dnia 9 października 2013 r. ustanawiające unijny kodeks celny (wersja przekształcona) (Dz.U. L 269 z 10.10.2013, s. 1).

⁷⁶ Dla większej przejrzystości należy wyjaśnić, że w przypadku Unii Europejskiej, obszary poza morzem terytorialnym każdej ze Stron są rozumiane jako odpowiednie obszary państw członkowskich Unii Europejskiej.

4. Część druga dział pierwszy tytuł IV [Handel towarami] rozdział 5 [Ułatwienia celne i ułatwienia w handlu] art. CUSTMS.9 [Upoważnieni przedsiębiorcy], ZAŁĄCZNIK CUSTMS-1 [Upoważnieni przedsiębiorcy] oraz Protokół w sprawie współpracy administracyjnej i zwalczania oszustw w dziedzinie podatku od wartości dodanej oraz w sprawie wzajemnej pomocy przy odzyskiwaniu wierzytelności dotyczących podatków i ceł nie mają zastosowania do Baliwatu Jersey ani Baliwatu Guernsey.

5. Część druga dział pierwszy tytuł IV [Handel towarami] rozdziały 3 [SPS] i 4 [TBT] oraz załączniki do tych rozdziałów mają również zastosowanie, w odniesieniu do Zjednoczonego Królestwa, do terytoriów, o których mowa w art. FINPROV.1 [Zakres terytorialny] ust. 2. Organy terytoriów, o których mowa w art. FINPROV.1 [Zakres terytorialny] ust. 2, są odpowiedzialne za stosowanie i wdrażanie tych rozdziałów oraz załączników do tych rozdziałów na ich odpowiednich terytoriach, a odniesienia odczytuje się odpowiednio. Jednakże wnioski i zawiadomienia składane zgodnie z tymi rozdziałami oraz załącznikami do tych rozdziałów są administrowane przez organy Zjednoczonego Królestwa.

6. Bez uszczerbku dla art. FINPROV.8 [Wypowiedzenie], art. OTH.10 [Wypowiedzenie części drugiej] oraz o ile Strony nie postanowią inaczej, ust. 3–5 niniejszego artykułu pozostają w mocy do wcześniejszego z następujących terminów:

- (a) upływu trzech lat po pisemnym powiadomieniu drugiej Strony o wypowiedzeniu; lub
- (b) dnia, w którym art. FISH.10 [Dostęp do wód Baliwatu Guernsey, Baliwatu Jersey i Wyspy Man], art. FISH.11 [Okresy powiadamiania dotyczące przywozu i bezpośredniego wyładunku produktów rybołówstwa] i jakiegokolwiek inne postanowienia działu piątego [Rybołówstwo] w zakresie, w jakim odnoszą się one do ustaleń przewidzianych w tych artykułach, przestają obowiązywać.

7. Do celów ust. 6 lit. a) wypowiedzenie może zostać złożone w odniesieniu do jednego lub większej liczby terytoriów: Baliwatu Guernsey, Baliwatu Jersey i Wyspy Man, a ust. 3–5 niniejszego artykułu pozostają w mocy na tych terytoriach, w odniesieniu do których nie złożono wypowiedzenia.

8. Do celów ust. 6 lit. b), jeżeli art. FISH.10 [Dostęp do wód Baliwatu Guernsey, Baliwatu Jersey i Wyspy Man], art. FISH.11 [Okresy powiadamiania dotyczące przywozu i bezpośredniego wyładunku produktów rybołówstwa] i jakiegokolwiek inne postanowienia działu piątego [Rybołówstwo] w zakresie, w jakim odnoszą się one do ustaleń przewidzianych w tych artykułach, przestają obowiązywać w odniesieniu do jednego lub większej liczby (ale nie wszystkich) terytoriów: Baliwatu Guernsey, Baliwatu Jersey lub Wyspy Man, ust. 3–5 niniejszego artykułu nadal obowiązują w odniesieniu do tych terytoriów, w przypadku których art. FISH.10 [Dostęp do wód Baliwatu Guernsey, Baliwatu Jersey i Wyspy Man], art. FISH.11 [Okresy powiadamiania dotyczące przywozu i bezpośredniego wyładunku produktów rybołówstwa] lub jakiegokolwiek inne postanowienia działu piątego [Rybołówstwo] w zakresie, w jakim odnoszą się one do ustaleń przewidzianych w tych artykułach, pozostają w mocy.

Artykuł OTH.10: Wypowiedzenie części drugiej

Nie naruszając postanowień art. FINPROV.8 [Rozwiązanie Umowy], każda ze Stron może w dowolnym momencie wypowiedzieć niniejszą część w drodze pisemnego powiadomienia wystosowanego drogą dyplomatyczną. W takim przypadku niniejsza część przestaje obowiązywać pierwszego dnia dziewiątego miesiąca następującego po dacie powiadomienia. Dział czwarty

[Koordynacja zabezpieczenia społecznego i wizy w przypadku podróży krótkoterminowych] oraz Protokół w sprawie koordynacji systemów zabezpieczenia społecznego nie ulegają wypowiedzeniu na podstawie niniejszego artykułu.

CZĘŚĆ TRZECIA: WSPÓŁPRACA ORGANÓW ŚCIGANIA I WYMIARÓW SPRAWIEDLIWOŚCI W SPRAWACH KARNYCH

TYTUŁ I: POSTANOWIENIA OGÓLNE

Artykuł LAW.GEN.1: Cel

1. Celem niniejszej części jest zapewnienie współpracy organów ścigania i wymiarów sprawiedliwości między państwami członkowskimi i instytucjami, organami i jednostkami organizacyjnymi Unii, z jednej strony, a Zjednoczonym Królestwem, z drugiej strony, w odniesieniu do zapobiegania przestępstwom, prowadzenia dochodzeń w ich sprawie, wykrywania ich i ścigania oraz zapobiegania praniu pieniędzy i finansowaniu terroryzmu oraz zwalczania tych zjawisk.

2. Niniejsza część ma zastosowanie jedynie do współpracy organów ścigania i wymiarów sprawiedliwości w sprawach karnych odbywającej się wyłącznie między Zjednoczonym Królestwem, z jednej strony, oraz Unią i państwami członkowskimi, z drugiej strony. Nie ma on zastosowania do sytuacji zaistniałych między państwami członkowskimi lub między państwami członkowskimi a instytucjami, organami i jednostkami organizacyjnymi Unii ani do działań organów odpowiedzialnych za zapewnienie bezpieczeństwa narodowego, gdy działają one w tej dziedzinie.

Artykuł LAW.GEN.2: Definicje

Do celów niniejszej części stosuje się następujące definicje:

- (a) „państwo trzecie” oznacza państwo inne niż Państwo;
- (b) „szczególne kategorie danych osobowych” oznaczają dane osobowe ujawniające pochodzenie rasowe lub etniczne, poglądy polityczne, przekonania religijne lub światopoglądowe, przynależność do związków zawodowych, dane genetyczne i biometryczne przetwarzane w celu jednoznacznego zidentyfikowania osoby fizycznej lub danych dotyczących zdrowia, seksualności lub orientacji seksualnej tej osoby.
- (c) „dane genetyczne” oznaczają wszelkie dane osobowe odnoszące się do charakterystyki genetycznej człowieka, które zostały odziedziczone lub nabyte, zawierające niepowtarzalne informacje o fizjologii lub zdrowiu danej osoby i które wynikają w szczególności z analizy jej próbki biologicznej;
- (d) „dane biometryczne” oznaczają dane osobowe, które wynikają ze specjalnego przetwarzania technicznego, dotyczą cech fizycznych, fizjologicznych lub behawioralnych osoby fizycznej oraz umożliwiają lub potwierdzają jednoznaczną identyfikację tej osoby, takie jak wizerunek twarzy lub dane daktyloskopijne;
- (e) „przetwarzanie” oznacza operację lub zestaw operacji wykonywanych na danych osobowych lub zestawach danych osobowych w sposób zautomatyzowany lub niezautomatyzowany, taką jak zbieranie, utrwalanie, organizowanie, porządkowanie, przechowywanie, adaptowanie lub modyfikowanie, pobieranie, przeglądanie, wykorzystywanie, ujawnianie poprzez przesłanie, rozpowszechnianie lub innego rodzaju udostępnianie, dopasowywanie lub łączenie, ograniczanie, usuwanie lub niszczenie;
- (f) „naruszenie ochrony danych osobowych” oznacza naruszenie bezpieczeństwa prowadzące do przypadkowego lub niezgodnego z prawem zniszczenia, utracenia, zmodyfikowania,

nieuprawnionego ujawnienia lub nieuprawnionego dostępu do danych osobowych przesyłanych, przechowywanych lub w inny sposób przetwarzanych;

- (g) „zbiór danych” oznacza uporządkowany zestaw danych osobowych dostępnych według określonych kryteriów, niezależnie od tego, czy zestaw ten jest scentralizowany, zdecentralizowany czy rozproszony funkcjonalnie lub geograficznie;
- (h) „Specjalny Komitet ds. Współpracy Organów Ścigania i Wymiarów Sprawiedliwości” oznacza komitet funkcjonujący pod tą nazwą, ustanowiony na mocy art. INST.2 [Komitety].

Artykuł LAW.GEN.3: Ochrona praw człowieka i podstawowych wolności

1. Współpraca przewidziana w niniejszej części opiera się na długotrwałym poszanowaniu demokracji, praworządności i ochrony podstawowych praw i wolności osób fizycznych przez Strony i państwa członkowskie, w tym na zasadach określonych w Powszechnej deklaracji praw człowieka i w europejskiej konwencji praw człowieka, oraz na znaczeniu nadania skuteczności na szczeblu krajowym prawom i wolnościom określonym w tej konwencji.

2. Żadne z postanowień niniejszej części nie zmienia obowiązku poszanowania praw podstawowych i zasad prawnych odzwierciedlonych w szczególności w europejskiej konwencji praw człowieka oraz, w przypadku Unii i jej państw członkowskich, w Karcie praw podstawowych Unii Europejskiej.

Artykuł LAW.GEN.4: Ochrona danych osobowych

8. Współpraca przewidziana w niniejszej części opiera się na długotrwałym zobowiązaniu Stron do zapewnienia wysokiego poziomu ochrony danych osobowych.

9. W celu odzwierciedlenia tego wysokiego poziomu ochrony, Strony zapewniają, aby dane osobowe przetwarzane na podstawie niniejszej części podlegały skutecznym zabezpieczeniom w odpowiednich systemach ochrony danych Stron, w tym by:

- (a) dane osobowe były przetwarzane zgodnie z prawem i rzetelnie oraz zgodnie z zasadami minimalizacji danych, ograniczenia celu, prawidłowości i ograniczenia przechowywania;
- (b) przetwarzanie szczególnych kategorii danych osobowych było dozwolone wyłącznie w niezbędnym zakresie oraz z zastrzeżeniem odpowiednich zabezpieczeń dostosowanych do konkretnego ryzyka związanego z przetwarzaniem;
- (c) poziom bezpieczeństwa odpowiadający ryzyku przetwarzania jest zapewniony poprzez odpowiednie środki techniczne i organizacyjne, w szczególności w odniesieniu do przetwarzania szczególnych kategorii danych osobowych;
- (d) osobom, których dane dotyczą, przyznano egzekwowalne prawa dostępu do danych, ich poprawiania i usuwania, z zastrzeżeniem ewentualnych ograniczeń przewidzianych prawem, które stanowią w demokratycznym społeczeństwie niezbędne i proporcjonalne środki służące ochronie ważnych celów leżącym w interesie publicznym;
- (e) w przypadku naruszenia ochrony danych stwarzającego zagrożenie dla praw i wolności osób fizycznych właściwy organ nadzorczy był bezzwłocznie powiadamiany o naruszeniu; w przypadku gdy naruszenie może powodować wysokie ryzyko naruszenia praw i wolności osób fizycznych, powiadamiane były również osoby, których dane dotyczą, z zastrzeżeniem

ewentualnych ograniczeń przewidzianych prawem, które stanowią niezbędne i proporcjonalne środki w demokratycznym społeczeństwie w celu ochrony ważnych celów interesu publicznego;

- (f) dalsze przekazywanie danych do państwa trzeciego jest dozwolone wyłącznie z zastrzeżeniem warunków i zabezpieczeń odpowiadających przekazywaniu i z zapewnieniem, aby nie został naruszony stopień ochrony;
- (g) nadzór nad przestrzeganiem i egzekwowaniem zabezpieczeń ochrony danych sprawują niezależne organy; oraz
- (h) osobom, których dane dotyczą, przysługują egzekwowalne prawa do skutecznych administracyjnych i sądowych środków zaskarżenia w razie naruszenia zabezpieczeń ochrony danych.

10. Zjednoczone Królestwo, z jednej strony, i Unia, również w imieniu któregośkolwiek z jej państw członkowskich, z drugiej strony, powiadamiają Specjalny Komitet ds. Współpracy Organów Ścigania i Wymiarów Sprawiedliwości o organach nadzorczych odpowiedzialnych za nadzorowanie wdrażania zasad ochrony danych mających zastosowanie do współpracy na mocy niniejszej części i za zapewnianie ich przestrzegania. Organy nadzorcze współpracują w celu zapewnienia zgodności z postanowieniami niniejszej części.

11. Postanowienia dotyczące ochrony danych osobowych określone w niniejszej części mają zastosowanie do przetwarzania danych osobowych w sposób całkowicie lub częściowo zautomatyzowany oraz do przetwarzania w sposób inny niż zautomatyzowany danych osobowych stanowiących część zbioru danych lub mających stanowić część zbioru danych.

12. Niniejszy artykuł nie powoduje uszczerbku dla stosowania postanowień szczegółowych zawartych w niniejszej części, które dotyczą przetwarzania danych osobowych.

Artykuł LAW.GEN.5: Zakres współpracy w przypadku, gdy państwo członkowskie nie uczestniczy już w analogicznych środkach na mocy prawa Unii

1. Niniejszy artykuł ma zastosowanie, jeżeli państwo członkowskie przestaje uczestniczyć w stosowaniu przepisów prawa Unii dotyczących współpracy organów sądowych i wymiarów sprawiedliwości w sprawach karnych analogicznych do którychkolwiek odpowiednich postanowień niniejszej części lub przestaje korzystać z praw na mocy takich przepisów.

2. Zjednoczone Królestwo może powiadomić Unię na piśmie o swoim zamiarze zaprzestania stosowania odpowiednich postanowień niniejszej części w odniesieniu do tego państwa członkowskiego.

3. Powiadomienie dokonane na podstawie ust. 2 staje się skuteczne z dniem w nim określonym, który nie może być wcześniejszy niż dzień, w którym państwo członkowskie przestaje uczestniczyć w stosowaniu przepisów prawa Unii, o których mowa w ust. 1, lub korzystać z praw na mocy tych przepisów.

4. Jeżeli Zjednoczone Królestwo powiadamia na mocy niniejszego artykułu o zamiarze zaprzestania stosowania odpowiednich postanowień niniejszej części, Specjalny Komitet ds. Współpracy Organów Ścigania i Wymiarów Sprawiedliwości zbiera się w celu podjęcia decyzji, jakie środki są konieczne do zapewnienia odpowiedniego zakończenia współpracy inicjowanej na mocy niniejszej części, na którą takie zaprzestanie stosowania ma wpływ. W każdym przypadku, w

odniesieniu do wszystkich danych osobowych uzyskanych w drodze współpracy na mocy odpowiednich postanowień niniejszej części przed ustaniem ich obowiązywania Strony zapewniają utrzymanie – po ustaniu obowiązywania – poziomu ochrony, z zachowaniem którego dane osobowe zostały przekazane.

5. Unia powiadamia Zjednoczone Królestwo na piśmie, kanałami dyplomatycznymi, o dniu, w którym dane państwo członkowskie ma wznowić uczestnictwo w danych przepisach prawa Unii lub korzystanie z nich. Stosowanie odpowiednich postanowień niniejszej części zostaje przywrócone w tym dniu lub, jeżeli ma to nastąpić później, pierwszego dnia miesiąca następującego po dniu, w którym dokonano powiadomienia.

6. W celu usprawnienia funkcjonowania niniejszego artykułu Unia zawiadomi Zjednoczone Królestwo, gdy państwo członkowskie przestaje uczestniczyć w stosowaniu przepisów prawa Unii dotyczących współpracy organów sądowych i wymiarów sprawiedliwości w sprawach karnych analogicznych do odpowiednich postanowień niniejszej części lub przestaje korzystać z praw na mocy takich przepisów.

TYTUŁ II: WYMIANA DANYCH DNA, ODCISKÓW PALCÓW I DANYCH REJESTRACYJNYCH POJAZDÓW

Artykuł LAW.PRUM.5: Cel

Celem niniejszego tytułu jest ustanowienie wzajemnej współpracy między właściwymi organami ścigania ze Zjednoczonego Królestwa z jednej strony a państwami członkowskimi z drugiej strony w zakresie zautomatyzowanego przekazywania profili DNA, danych daktyloskopijnych i niektórych wewnętrznych danych o rejestracji pojazdów.

Artykuł LAW.PRUM.6: Definicje

Do celów niniejszego tytułu zastosowanie mają następujące definicje:

- (a) „właściwy organ ścigania” oznacza krajową policję, służby celne lub inny organ upoważniony na mocy prawa wewnętrznego do wykrywania przestępstw lub działalności przestępczej, zapobiegania im i prowadzenia dochodzeń w ich sprawie oraz do sprawowania władzy i stosowania środków przymusu w kontekście takich działań; agencje, organy lub inne jednostki zajmujące się w szczególności kwestiami bezpieczeństwa narodowego nie są uznawane do celów niniejszego tytułu za właściwe organy ścigania;
- (b) „przeszukanie” i „porównanie”, o których mowa w art. LAW.PRUM.8 [Zautomatyzowane przeszukanie profili DNA], LAW.PRUM.9 [Zautomatyzowane porównanie profili DNA], LAW.PRUM.12 [Zautomatyzowane przeszukanie danych daktyloskopijnych] oraz LAW.PRUM.17 [Środki wykonawcze] oznaczają procedury, poprzez które ustala się istnienie zgodności między danymi DNA lub danymi daktyloskopijnymi przekazanymi przez jedno państwo a danymi DNA lub danymi daktyloskopijnymi przechowywanymi w bazach danych jednego państwa członkowskiego, kilku z nich lub wszystkich państw;
- (c) „zautomatyzowane przeszukanie”, o którym mowa w art. LAW.PRUM.15 [Zautomatyzowane przeszukanie danych rejestracyjnych pojazdów], oznacza procedurę dostępu on-line służącą przeglądowi baz danych jednego państwa przez kilka z nich lub wszystkie państwa;
- (d) „niekodująca część DNA” oznacza części chromosomów niemające wartości genetycznej, tj. takie, o których nie wiadomo, by odpowiadały jakimkolwiek funkcjonalnym właściwościom organizmu;

- (e) „profil DNA” oznacza literę lub kod numeryczny reprezentujące charakterystyczne cechy identyfikacyjne niekodującej części przeanalizowanej próbki ludzkiego DNA, tj. szczególną strukturę molekularną w różnych loci DNA;
- (f) „dane referencyjne DNA” oznaczają profil DNA oraz oznaczenie referencyjne; dane referencyjne DNA obejmują wyłącznie profile DNA ustalone na podstawie niekodującej części DNA oraz oznaczenie referencyjne; dane referencyjne DNA nie mogą zawierać żadnych danych, które umożliwią bezpośrednią identyfikację osoby, której dane dotyczą; dane referencyjne DNA, które nie są przyporządkowane do żadnej konkretnej osoby fizycznej (niezidentyfikowane profile DNA), muszą być rozpoznawalne jako takie;
- (g) „referencyjny profil DNA” oznacza profil DNA pochodzący od zidentyfikowanej osoby;
- (h) „niezidentyfikowany profil DNA” oznacza profil DNA uzyskany ze śladów zebranych podczas dochodzenia w sprawie przestępstwa i należący do dotychczas niezidentyfikowanej osoby;
- (i) „notatka” oznacza zaznaczenie przez dane państwo na profilu DNA znajdującym się w jego bazie danych, że stwierdzono już zgodność tego profilu z informacjami uzyskanymi w wyniku przeszukania lub porównania przez inne państwo;
- (j) „dane daktyloskopijne” oznaczają obrazy odbitek linii papilarnych palców, obrazy śladów palców, odbitek dłoni, śladów dłoni oraz wzory takich obrazów (zakodowane minucje), gdy są one przechowywane i przetwarzane w zautomatyzowanej bazie danych;
- (k) „daktyloskopijne dane referencyjne” oznaczają dane daktyloskopijne oraz oznaczenie referencyjne; daktyloskopijne dane referencyjne DNA nie mogą zawierać żadnych danych, które umożliwią bezpośrednią identyfikację osoby, której dane dotyczą; daktyloskopijne dane referencyjne, które nie są przyporządkowane do żadnej konkretnej osoby fizycznej (niezidentyfikowane dane daktyloskopijne), są rozpoznawalne jako takie;
- (l) „dane rejestracyjne pojazdów” oznaczają zbiór danych określony w rozdziale 3 ZAŁĄCZNIKA LAW-1;
- (m) „pojedynczy przypadek”, o którym mowa w art. LAW.PRUM.8 [Zautomatyzowane przeszukanie profili DNA] ust.1 zdanie drugie, art. LAW.PRUM.12 [Zautomatyzowane przeszukanie danych daktyloskopijnych] ust.1 zdanie drugie oraz art. LAW.PRUM.15 [Zautomatyzowane przeszukanie danych rejestracyjnych pojazdów] ust. 1, oznacza pojedyncze dochodzenie lub akta prokuratorskie. jeżeli akta te zawierają więcej niż jeden profil DNA, jeden komplet danych daktyloskopijnych lub danych rejestracyjnych pojazdu, mogą one zostać przekazane razem jako jedno zapytanie;
- (n) „czynność laboratoryjna” oznacza każde działanie podejmowane w laboratorium związane z ujawnianiem i zabezpieczaniem śladów na obiektach, a także badaniu, analizie i interpretacji dowodów kryminalistycznych dotyczących profili DNA, w celu opracowania opinii eksperckiej lub wymiany dowodów kryminalistycznych;
- (o) „wyniki czynności laboratoryjnych” oznaczają wszelkie wyniki analiz oraz interpretacje bezpośrednio z nimi związane;
- (p) „dostawca usług kryminalistycznych” oznacza dowolny podmiot, publiczny lub prywatny, wykonujący czynności laboratoryjne na wniosek właściwego organu ścigania lub właściwego organu sądowego;

- (q) „wewnętrzna jednostka akredytująca” oznacza jedyną jednostkę w państwie przeprowadzającą akredytację na podstawie upoważnienia udzielonego jej przez państwo.

Artykuł LAW.PRUM.7: Utworzenie wewnętrznych zbiorów analiz DNA

1. Państwa tworzą i prowadzą wewnętrzne zbiory analiz DNA do celów wykrywania przestępstw.
2. W celu wdrożenia niniejszego tytułu państwa zapewniają dostępność danych referencyjnych DNA pochodzących z ich wewnętrznych zbiorów analiz DNA, o których mowa w ust. 1.
3. Państwa deklarują wewnętrzne zbiory analiz DNA, do których zastosowanie ma art. LAW.PRUM.7 [Utworzenie wewnętrznych zbiorów analiz DNA] do art. LAW.PRUM.10 [Pobieranie materiału komórkowego i dostarczanie profili DNA] oraz art. LAW.PRUM.13 [Krajowe punkty kontaktowe], art. LAW.PRUM.14 [Dostarczanie dalszych danych osobowych i innych informacji] i art. LAW.PRUM. 17 [Środki wykonawcze], jak również warunki zautomatyzowanego przeszukania, o których mowa w art. LAW.PRUM.8 [Zautomatyzowane przeszukanie profili DNA] ust. 1.

Artykuł LAW.PRUM.8: Zautomatyzowane przeszukanie profili DNA

1. Do celów wykrywania przestępstw państwa umożliwiają krajowym punktom kontaktowym pozostałych państw, o których mowa w art. LAW.PRUM.13 [Krajowe punkty kontaktowe], dostęp do danych referencyjnych DNA ze swoich zbiorów analiz DNA oraz przyznają prawo do zautomatyzowanego przeszukania tych danych przez porównanie profili DNA. Przeszukania mogą być prowadzone wyłącznie w indywidualnych przypadkach i zgodnie z prawem wewnętrznym zapytującego państwa.
2. Jeżeli podczas zautomatyzowanego przeszukania danych okaże się, że dostarczony profil DNA zgadza się z profilami DNA zarejestrowanymi przez zapytane państwo, zapytane państwo przesyła do krajowego punktu kontaktowego państwa zapytującego w sposób automatyczny dane referencyjne DNA, z którymi stwierdzono zgodność. Jeżeli nie stwierdzono zgodności, automatycznie się o tym powiadamia.

Artykuł LAW.PRUM.9: Zautomatyzowane porównanie profili DNA

1. Do celów wykrywania przestępstw państwa, za pośrednictwem krajowych punktów kontaktowych, porównują niezidentyfikowane profile DNA ze wszystkimi profilami DNA z referencyjnych danych pozostałych wewnętrznych zbiorów analiz DNA zgodnie z wzajemnie uzgodnionymi praktycznymi ustaleniami pomiędzy zainteresowanymi państwami. Profile DNA są dostarczane i porównywane w sposób zautomatyzowany. Niezidentyfikowane profile DNA są dostarczane do analizy porównawczej jedynie wtedy, gdy możliwość taką przewiduje prawo wewnętrzne zapytującego państwa.
2. Jeżeli w wyniku analizy porównawczej, o której mowa w ust. 1, państwo stwierdzi, że dostarczone przez inne państwo profile DNA zgadzają się z jakimkolwiek profilem w jego zbiorze analiz DNA, przekazuje ono niezwłocznie krajowemu punktowi kontaktowemu drugiego państwa dane referencyjne DNA, z którymi stwierdzono zgodność.

Artykuł LAW.PRUM.10: Pobieranie materiału komórkowego i dostarczanie profili DNA

Jeżeli w toczącym się dochodzeniu lub postępowaniu karnym brak jest jakiegokolwiek dostępnego profilu DNA dla danej osoby fizycznej, która przebywa na terenie zapytanego państwa, zapytane państwo udziela pomocy prawnej poprzez pobranie i przeanalizowanie materiału komórkowego tej osoby fizycznej oraz przekazanie otrzymanego profilu DNA zapytującemu państwu, jeżeli:

- (a) zapytujące państwo określi, w jakim celu jest on potrzebny;
- (b) zapytujące państwo przedstawi wymagane zgodnie z prawem wewnętrznym tego państwa polecenie wszczęcia dochodzenia lub oświadczenie właściwego organu, wyjaśniające, że wymagania dotyczące pobrania i przeanalizowania materiału komórkowego byłyby spełnione, gdyby dana osoba fizyczna znajdowała się na terytorium zapytującego państwa; oraz
- (c) zgodnie z prawem zapytanego państwa spełnione są wymagania dotyczące pobrania i przeanalizowania materiału komórkowego oraz warunki przekazania otrzymanego profilu DNA.

Artykuł LAW.PRUM.11: Dane daktyloskopijne

Do celów wdrożenia niniejszego tytułu państwa zapewniają dostępność daktyloskopijnych danych referencyjnych ze zbiorów przechowywanych w wewnętrznych zautomatyzowanych systemach identyfikacji daktyloskopijnej utworzonych w celach prewencji kryminalnej i wykrywania przestępstw.

Artykuł LAW.PRUM.12: Zautomatyzowane przeszukanie danych daktyloskopijnych

1. Do celów prewencji kryminalnej i wykrywania przestępstw państwa umożliwiają krajowym punktom kontaktowym pozostałych państw, o których mowa w art. LAW.PRUM.13 [Krajowe punkty kontaktowe], dostęp do danych referencyjnych ze zautomatyzowanych systemów identyfikacji daktyloskopijnej, które zostały utworzone przez nie w tym celu, oraz przyznają prawo do zautomatyzowanego przeszukania tych danych przez porównanie danych daktyloskopijnych. Przeszukania mogą być prowadzone wyłącznie w indywidualnych przypadkach i zgodnie z prawem wewnętrznym zapytującego państwa.

2. Potwierdzenia zgodności danych daktyloskopijnych z danymi referencyjnymi ze zbioru zapytanego państwa dokonuje krajowy punkt kontaktowy zapytującego państwa na podstawie przekazanych w sposób zautomatyzowany danych referencyjnych koniecznych do stwierdzenia jednoznacznej zgodności danych.

Artykuł LAW.PRUM.13: Krajowe punkty kontaktowe

1. Do celów dostarczania danych, o którym mowa w art. LAW.PRUM.8 [Zautomatyzowane przeszukanie profili DNA], art. LAW.PRUM.9 [Zautomatyzowane porównanie profili DNA] oraz art. LAW.PRUM.12 [Zautomatyzowane przeszukanie danych daktyloskopijnych], państwa wyznaczają krajowe punkty kontaktowe.

2. W odniesieniu do państw członkowskich krajowe punkty kontaktowe wyznaczone do analogicznej wymiany danych na terytorium Unii uznaje się za krajowe punkty kontaktowe do celów niniejszego tytułu.

3. Uprawnienia krajowych punktów kontaktowych określa obowiązujące prawo wewnętrzne.

Artykuł LAW.PRUM.14: Dostarczanie dalszych danych osobowych i innych informacji

Jeżeli w ramach procedury, o której mowa w art. LAW.PRUM.8 [Zautomatyzowane przeszukanie profili DNA], art. LAW.PRUM.9 [Zautomatyzowane porównanie profili DNA] oraz art. LAW.PRUM.12 [Zautomatyzowane przeszukanie danych daktyloskopijnych] zostanie stwierdzona zgodność profili DNA lub danych daktyloskopijnych, dostarczanie dostępnych danych osobowych i innych informacji, które są dostępne w odniesieniu do danych referencyjnych, podlega prawu wewnętrznemu, w tym przepisom o pomocy prawnej, zapytanego państwa, nie naruszając postanowień art. LAW.PRUM.17 [Środki wykonawcze] ust. 1.

Artykuł LAW.PRUM.15: Zautomatyzowane przeszukanie danych rejestracyjnych pojazdów

1. Do celów prewencji kryminalnej i wykrywania przestępstw oraz ścigania innych czynów zabronionych, które podlegają jurysdykcji sądów lub prokuratura zapytującego państwa, a także w celu ochrony bezpieczeństwa publicznego, państwa umożliwiają krajowym punktom kontaktowym pozostałych państw, o których mowa w ust. 2, dostęp do następujących wewnętrznych danych rejestracyjnych pojazdów, oraz przyznają prawo do zautomatyzowanego przeszukania tych danych w indywidualnych przypadkach:

- (a) dane właścicieli lub użytkowników oraz
- (b) dane pojazdu.

2. Dane można przeszukać na mocy ust. 1 jedynie według pełnego numeru podwozia lub pełnego numeru rejestracyjnego i wyłącznie zgodnie z prawem wewnętrznym państwa zapytującego.

3. Do celów dostarczania danych, o którym mowa w ust. 1, państwa wyznaczają krajowy punkt kontaktowy, będący adresatem zapytań pochodzących z innych państw. Uprawnienia krajowych punktów kontaktowych określa obowiązujące prawo wewnętrzne.

Artykuł LAW.PRUM.16: Akredytacja dostawców usług kryminalistycznych wykonujących czynności laboratoryjne

1. Państwa zapewniają, aby ich dostawcy usług kryminalistycznych przeprowadzający czynności laboratoryjne byli akredytowani przez wewnętrzną jednostkę akredytującą na zgodność z EN ISO/IEC 17025.

2. Każde państwo zapewnia, aby wyniki akredytowanych dostawców usług kryminalistycznych przeprowadzających czynności laboratoryjne w innych państwach były uznawane przez jego organy odpowiedzialne za zapobieganie, wykrywanie oraz ściganie przestępstw za równie wiarygodne jak wyniki dostarczone przez wewnętrznych dostawców usług kryminalistycznych prowadzących czynności laboratoryjne akredytowane zgodnie z EN ISO/IEC 17025.

3. Właściwe organy ścigania Zjednoczonego Królestwa nie dokonują przeszukania danych ani zautomatyzowanego porównania zgodnie z art. LAW.PRUM.8 [Zautomatyzowane przeszukanie profili DNA], art. LAW.PRUM.9 [Zautomatyzowane porównanie profili DNA] oraz art. LAW.PRUM.12 [Zautomatyzowane przeszukanie danych daktyloskopijnych], zanim Zjednoczone Królestwo nie wdroży i nie zastosuje środków, o których mowa w ust. 1.

4. Ustępy 1 i 2 nie mają wpływu na wewnętrzne przepisy dotyczące sądowej oceny dowodów.

5. Zjednoczone Królestwo przekaze Specjalnemu Komitetowi ds. Współpracy Organów Ścigania i Wymiarów Sprawiedliwości tekst głównych przepisów przyjętych w celu wdrożenia i stosowania przepisów niniejszego artykułu.

Artykuł LAW.PRUM.17: Środki wykonawcze

1. Do celów niniejszego tytułu państwa udostępniają właściwym organom ścigania innych państw wszystkie kategorie danych do przeszukania i porównania na takich samych warunkach, jakie obowiązują w stosunku do przeszukania i porównania przez właściwe wewnętrzne organy ścigania. Państwa dostarczają dalsze dostępne dane osobowe i inne informacje, które są dostępne w odniesieniu do danych referencyjnych, o których mowa w art. LAW.PRUM.14 [Dostarczanie dalszych danych osobowych i innych informacji], właściwym organom ścigania innych państw w celach objętych niniejszym tytułem na takich samych warunkach, na jakich byłyby one dostarczane do organów wewnętrznych.

2. W celu realizacji procedur, o których mowa w art. LAW.PRUM.8 [Zautomatyzowane przeszukanie profili DNA], art. LAW.PRUM.9 [Zautomatyzowane porównanie profili DNA], art. LAW.PRUM.12 [Zautomatyzowane przeszukanie danych daktyloskopijnych] i art. LAW.PRUM.15 [Zautomatyzowane przeszukanie danych rejestracyjnych pojazdów], specyfikacje techniczne i proceduralne określono w ZAŁĄCZNIKU LAW-1.

3. Oświadczenia państw członkowskich składane zgodnie z decyzjami Rady 2008/615/WSiSW⁷⁷ i 2008/616/WSiSW⁷⁸ mają również zastosowanie do stosunków tych państw ze Zjednoczonym Królestwem.

Artykuł LAW.PRUM.18: Ocena ex ante

1. W celu sprawdzenia, czy Zjednoczone Królestwo spełniło warunki określone w art. LAW.PRUM.17 [Środki wykonawcze] i ZAŁĄCZNIKU LAW-1, przeprowadza się wizytę oceniającą i operację pilotażową w zakresie, w jakim wymaga tego Załącznik LAW-1, zgodnie z warunkami i uzgodnieniami akceptowanymi przez Zjednoczone Królestwo. W każdym przypadku operację pilotażową przeprowadza się w odniesieniu do przeszukania danych na podstawie art. LAW.PRUM.15 [Zautomatyzowane przeszukanie danych rejestracyjnych pojazdów].

2. Na podstawie sprawozdania z oceny ogólnej dotyczącej wizyty ewaluacyjnej i, w stosownych przypadkach, operacji pilotażowej, zgodnie z ust. 1, Unia wyznaczy datę lub daty, od których państwa członkowskie będą mogły przekazywać Zjednoczonemu Królestwu dane osobowe na mocy niniejszego tytułu.

3. W oczekiwaniu na wynik oceny, o której mowa w ust. 1, od dnia wejścia w życie niniejszej Umowy państwa członkowskie mogą dostarczyć Zjednoczonemu Królestwu dane osobowe, o których mowa w art. LAW.PRUM.8 [Zautomatyzowane przeszukanie profili DNA], art. LAW.PRUM.9

⁷⁷ Decyzja Rady 2008/615/WSiSW z dnia 23 czerwca 2008 r. w sprawie intensyfikacji współpracy transgranicznej, szczególnie w zwalczaniu terroryzmu i przestępczości transgranicznej (Dz.U. L 210 z 6.8.2008, s. 1).

⁷⁸ Decyzja Rady 2008/616/WSiSW z dnia 23 czerwca 2008 r. w sprawie wdrożenia decyzji 2008/615/WSiSW w sprawie intensyfikacji współpracy transgranicznej, szczególnie w zwalczaniu terroryzmu i przestępczości transgranicznej (Dz.U. L 210 z 6.8.2008, s. 12).

[Zautomatyzowane porównanie profili DNA], art. LAW.PRUM.12 [Zautomatyzowane przeszukiwanie danych daktyloskopijnych] i art. LAW.PRUM.14 [Dostarczanie dalszych danych osobowych i innych informacji] do daty lub dat wyznaczonych przez Unię zgodnie z ust. 2, lecz nie dłużej niż w ciągu dziewięciu miesięcy od dnia wejścia w życie niniejszej Umowy. Specjalny Komitet ds. Współpracy Organów Ścigania i Wymiarów Sprawiedliwości może jednorazowo przedłużyć ten okres o maksymalnie dziewięć miesięcy.

Artykuł LAW.PRUM.19: Zawieszenie i zaprzestanie stosowania

1. Jeżeli Unia uzna za konieczne wprowadzenie zmian do niniejszego tytułu, ponieważ prawo Unii dotyczące przedmiotu regulowanego w tym tytule zostało znacząco zmienione lub są w nim wprowadzane zasadnicze zmiany, może powiadomić o tym Zjednoczone Królestwo w celu uzgodnienia formalnej zmiany niniejszej Umowy w odniesieniu do niniejszego tytułu. Po wystosowaniu takiego powiadomienia Strony przeprowadzają konsultacje.

2. Jeżeli w terminie dziewięciu miesięcy od tego powiadomienia nie dojdzie do zawarcia przez Strony umowy zmieniającej niniejszy tytuł, Unia może podjąć decyzję o zawieszeniu stosowania niniejszego tytułu na okres do dziewięciu miesięcy. Przed końcem tego okresu Strony mogą uzgodnić przedłużenie zawieszenia na dodatkowy okres do dziewięciu miesięcy. Jeżeli do końca okresu zawieszenia nie dojdzie do zawarcia przez Strony umowy zmieniającej niniejszy tytuł, zawieszony przepis przestaje obowiązywać pierwszego dnia miesiąca po zakończeniu okresu zawieszenia, chyba że Unia poinformuje Zjednoczone Królestwo, że nie będzie już zabiegać o wprowadzenie zmian do niniejszego tytułu. W takim przypadku przywraca się zawieszony postanowienia niniejszego tytułu.

3. Jeżeli dochodzi do zawieszenia jakichkolwiek postanowień niniejszego tytułu na mocy niniejszego artykułu, Specjalny Komitet ds. Współpracy Organów Ścigania i Wymiarów Sprawiedliwości zbiera się w celu podjęcia decyzji, jakie działania są konieczne do zapewnienia stosownego zakończenia współpracy zainicjowanej na mocy niniejszego tytułu, na którą to zawieszenie ma wpływ. W każdym przypadku, w odniesieniu do wszystkich danych osobowych uzyskanych w drodze współpracy na mocy niniejszego tytułu przed ustaniem obowiązywania postanowień objętych tymczasowym zawieszeniem Strony zapewniają utrzymanie – po wejściu w życie zawieszenia – poziomu ochrony, z zachowaniem którego dane osobowe zostały przekazane.

TYTUŁ III: PRZEKAZYWANIE DANYCH DOTYCZĄCYCH PRZELOTU PASAŻERA I ICH PRZETWARZANIE

Artykuł LAW.PNR.18: Zakres

1. W niniejszym tytule określono zasady, zgodnie z którymi dane dotyczące przelotu pasażera mogą być przekazywane właściwemu organowi Zjednoczonego Królestwa, przetwarzane i wykorzystywane przez nie w przypadku lotów między Unią a Zjednoczonym Królestwem, a także przewidziano szczególne zabezpieczenia w tym zakresie.

2. Niniejszy tytuł ma zastosowanie do przewoźników lotniczych obsługujących loty pasażerskie między Unią a Zjednoczonym Królestwem.

3. Niniejszy tytuł ma również zastosowanie do przewoźników lotniczych mających siedzibę lub przechowujących dane w Unii i obsługujących loty pasażerskie do lub ze Zjednoczonego Królestwa.

4. Niniejszy tytuł przewiduje również współpracę policyjną i sądową w sprawach karnych między Zjednoczonym Królestwem a Unią w odniesieniu do danych PNR.

Artykuł LAW.PNR.19: Definicje

Do celów niniejszego tytułu zastosowanie mają następujące definicje:

- (a) „przewoźnik lotniczy” oznacza przedsiębiorstwo transportu lotniczego posiadające ważną licencję lub inne równoważne pozwolenie uprawniające je do prowadzenia lotniczego przewozu pasażerów między Zjednoczonym Królestwem a Unią;
- (b) „dane dotyczące przelotu pasażera” („dane PNR”) oznaczają zbiór danych o podróży każdego pasażera, który zawiera informacje niezbędne, aby umożliwić przetwarzanie i weryfikowanie rezerwacji przez przewoźników lotniczych obsługujących rezerwację i lot w odniesieniu do każdego przelotu zarezerwowanego przez jakąkolwiek osobę lub w jej imieniu, bez względu na to, czy zbiór ten znajduje się w systemach rezerwacji, systemach odpraw pasażerskich lub równorzędnych systemach pełniących te same funkcje; w szczególności, zgodnie z niniejszym tytułem, dane PNR składają się z elementów określonych w ZAŁĄCZNIKU LAW-2;
- (c) „właściwy organ Zjednoczonego Królestwa” oznacza organ Zjednoczonego Królestwa odpowiedzialny za otrzymywanie i przetwarzanie danych PNR na mocy niniejszej Umowy; jeżeli Zjednoczone Królestwo dysponuje więcej niż jednym właściwym organem, zapewnia ono pojedynczy punkt kontaktowy ds. danych pasażerów umożliwiający przewoźnikom lotniczym przekazywanie danych PNR do pojedynczego punktu kontaktowego ds. przekazywania danych oraz wyznacza pojedynczy punkt kontaktowy w celu otrzymywania i składania wniosków na podstawie art. LAW.PNR.22 [Współpraca policyjna i sądownicza];
- (d) „jednostki do spraw informacji o pasażerach” oznaczają jednostki ustanowione przez państwa członkowskie lub przez nie wyznaczone, które są odpowiedzialne za otrzymywanie i przetwarzanie danych PNR;
- (e) „terroryzm” oznacza jakiegokolwiek przestępstwo wymienione w ZAŁĄCZNIKU LAW-7;
- (f) „poważne przestępstwo” oznacza jakiegokolwiek przestępstwo zagrożone karą pozbawienia wolności lub środkiem zabezpieczającym polegającym na pozbawieniu wolności o maksymalnym wymiarze co najmniej trzech lat na mocy prawa krajowego Zjednoczonego Królestwa.

Artykuł LAW.PNR.20: Cele wykorzystywania danych PNR

1. Zjednoczone Królestwo zapewnia, aby dane PNR otrzymane zgodnie z niniejszym tytułem były przetwarzane wyłącznie w celu zapobiegania przestępstwom terrorystycznym lub poważnej przestępczości, ich wykrywania, prowadzenia dochodzeń w ich sprawie lub ich ścigania oraz w celu nadzorowania przetwarzania danych PNR na warunkach określonych w niniejszej Umowie.

2. W wyjątkowych przypadkach właściwy organ Zjednoczonego Królestwa może przetwarzać dane PNR, jeżeli jest to konieczne do ochrony kluczowych interesów osoby fizycznej, na przykład:

- (a) zagrożenie śmiercią lub poważnymi obrażeniami lub
- (b) znaczne zagrożenie dla zdrowia publicznego, w szczególności określone zgodnie z normami uznanymi na szczeblu międzynarodowym.

3. Właściwy organ Zjednoczonego Królestwa może również przetwarzać dane PNR w indywidualnych przypadkach, jeżeli ujawnienie odpowiednich danych PNR jest nakazane przez sąd

lub trybunał administracyjny Zjednoczonego Królestwa w postępowaniu bezpośrednio związanym z którymkolwiek z celów, o których mowa w ust. 1.

Artykuł LAW.PNR.21: Zapewnienie dostarczenia danych PNR

1. Unia zapewnia, aby przewoźnikom lotniczym nie uniemożliwiano przekazywania danych PNR właściwemu organowi Zjednoczonego Królestwa na podstawie niniejszego tytułu.
2. Unia zapewnia, aby przewoźnicy lotniczy mogli przekazywać dane PNR właściwemu organowi Zjednoczonego Królestwa za pośrednictwem agentów autoryzowanych działających w imieniu i na odpowiedzialność przewoźnika lotniczego zgodnie z niniejszym tytułem.
3. Zjednoczone Królestwo nie wymaga od przewoźnika lotniczego dostarczenia elementów danych PNR, które nie zostały już pobrane lub nie są już w posiadaniu przewoźnika lotniczego w celach związanych z rezerwacją.
4. Zjednoczone Królestwo usuwa po otrzymaniu wszelkie dane przekazane mu przez przewoźnika lotniczego zgodnie z niniejszym tytułem, jeżeli te dane nie są wymienione w ZAŁĄCZNIKU LAW-2.

Artykuł LAW.PNR.22: Współpraca policyjna i sądowicza

1. Właściwy organ Zjednoczonego Królestwa jak najszybciej przekazuje Europolowi lub Eurojustowi, w ramach swoich odpowiednich mandatów, lub jednostkom do spraw informacji o pasażerach państw członkowskich, wszelkie istotne i odpowiednie informacje analityczne zawierające dane PNR; następuje to w szczególnych przypadkach, gdy niezbędne jest zapobieżenie przestępstwom terrorystycznym lub poważnym przestępstwom oraz ich wykrywanie, prowadzenie dochodzeń w ich sprawie lub ich ściganie.
2. Na wniosek Europolu lub Eurojustu, w ramach swoich odpowiednich mandatów, lub na wniosek jednostki do spraw informacji o pasażerach państwa członkowskiego, właściwy organ Zjednoczonego Królestwa przekazuje dane PNR, rezultaty przetwarzania tych danych lub informacje analityczne zawierające dane PNR; następuje to w szczególnych przypadkach, gdy niezbędne jest zapobieżenie przestępstwom terrorystycznym lub poważnym przestępstwom oraz ich wykrywanie, prowadzenie dochodzeń w ich sprawie lub ich ściganie.
3. Jednostki do spraw informacji o pasażerach państw członkowskich jak najszybciej przekazują właściwemu organowi Zjednoczonego Królestwa wszelkie istotne i odpowiednie informacje zawierające dane PNR; następuje to w szczególnych przypadkach, gdy niezbędne jest zapobieżenie przestępstwom terrorystycznym lub poważnym przestępstwom oraz ich wykrywanie, prowadzenie dochodzeń w ich sprawie lub ich ściganie.
4. Na wniosek właściwego organu Zjednoczonego Królestwa jednostki do spraw informacji o pasażerach państw członkowskich przekazują dane PNR, rezultaty przetwarzania tych danych lub informacje analityczne zawierające dane PNR; następuje to w szczególnych przypadkach, gdy niezbędne jest zapobieżenie przestępstwom terrorystycznym lub poważnym przestępstwom oraz ich wykrywanie, prowadzenie dochodzeń w ich sprawie lub ich ściganie.
5. Strony zapewniają, aby informacje, o których mowa w ust. 1–4 były udostępniane zgodnie z porozumieniami i ustaleniami dotyczącymi egzekwowania prawa lub wymiany informacji między Zjednoczonym Królestwem a Europolem, Eurojustem lub danym państwem członkowskim. W szczególności wymiana informacji z Europolem na mocy niniejszego artykułu odbywa się przez

bezpieczną linię komunikacyjną ustanowioną w celu wymiany informacji za pośrednictwem Europolu.

6. Właściwy organ Zjednoczonego Królestwa i jednostki do spraw informacji o pasażerach państw członkowskich zapewniają, aby na podstawie ust. 1–4 przekazywana była tylko minimalna ilość danych PNR.

Artykuł LAW.PNR.23: Niedyskryminacja

Zjednoczone Królestwo dopilnowuje, aby zabezpieczenia mające zastosowanie do przetwarzania danych PNR miały zastosowanie do wszystkich osób fizycznych na równych zasadach, bez bezprawnej dyskryminacji.

Artykuł LAW.PNR.24: Wykorzystywanie szczególnych kategorii danych osobowych

Na mocy niniejszego tytułu zabronione jest jakiegokolwiek przetwarzanie szczególnych kategorii danych osobowych. Jeżeli jakiegokolwiek dane PNR przekazywane właściwemu organowi Zjednoczonego Królestwa obejmują szczególne kategorie danych osobowych, właściwy organ Zjednoczonego Królestwa usuwa takie dane.

Artykuł LAW.PNR.25: Bezpieczeństwo i integralność danych

1. Zjednoczone Królestwo wdraża środki regulacyjne, proceduralne i techniczne w celu ochrony danych PNR przed przypadkowym, niezgodnym z prawem lub nieuprawnionym dostępem, przetwarzaniem lub utratą.

2. Zjednoczone Królestwo zapewnia weryfikację zgodności oraz ochronę, bezpieczeństwo, poufność i integralność danych. W tym względzie Zjednoczone Królestwo:

- (a) stosuje do danych PNR procedury szyfrowania, autoryzacji i dokumentacji;
- (b) ogranicza dostęp do danych PNR do uprawnionych urzędników;
- (c) przechowuje dane PNR w bezpiecznym środowisku fizycznym, które jest chronione kontrolą dostępu oraz
- (d) ustanawia mechanizm gwarantujący, że wyszukiwanie danych PNR odbywa się zgodnie z art. LAW.PNR.20 [Cele wykorzystywania danych PNR].

3. Jeżeli dane PNR osoby fizycznej zostały udostępnione lub ujawnione bez upoważnienia, Zjednoczone Królestwo wprowadza środki, aby poinformować o tym osobę fizyczną, ograniczyć ryzyko poniesienia szkody oraz podejmuje działania zaradcze.

4. Właściwy organ Zjednoczonego Królestwa niezwłocznie informuje Specjalny Komitet ds. Współpracy Organów Ścigania i Wymiarów Sprawiedliwości o wszelkich istotnych incydentach przypadkowego, niezgodnego z prawem lub nieuprawnionego dostępu, przetwarzania lub utraty danych PNR.

5. Zjednoczone Królestwo zapewnia, aby wszelkie naruszenie bezpieczeństwa danych, prowadzące w szczególności do przypadkowego lub niezgodnego z prawem zniszczenia lub przypadkowej utraty, zmiany, nieuprawnionego ujawnienia danych lub dostępu do danych bądź

jakiegokolwiek formy niezgodnego z prawem przetwarzania, podlegały skutecznym i odstrasającym środkom naprawczym, które mogą obejmować sankcje.

Artykuł LAW.PNR.26: Przejrzystość i powiadamianie pasażerów

1. Właściwy organ Zjednoczonego Królestwa udostępnia na swojej stronie internetowej następujące informacje:

- (a) wykaz przepisów zezwalających na gromadzenie danych PNR;
- (b) cele gromadzenia danych PNR;
- (c) sposób ochrony danych PNR;
- (d) sposób ujawniania danych PNR oraz zakres, w jakim jest to możliwe;
- (e) informacje dotyczące praw do dostępu, korekty, zapisywania i dochodzenia roszczeń; oraz
- (f) dane kontaktowe w razie pytań.

2. Strony współpracują z zainteresowanymi stronami trzecimi, takimi jak branża lotnicza i branża podróży lotniczych, w celu promowania przejrzystości, w momencie dokonywania rezerwacji, w zakresie celu gromadzenia, przetwarzania i wykorzystywania danych PNR oraz w zakresie sposobów wnioskowania o dostęp do danych, ich poprawiania i dochodzenia roszczeń. Przewoźnicy lotniczy udzielają pasażerom jasnych i zrozumiałych informacji dotyczących przekazywania danych PNR na mocy niniejszego tytułu, w tym dane organu otrzymującego, celu przekazania oraz prawa do żądania od organu otrzymującego dostępu do danych osobowych pasażera, które zostały przekazane, i ich poprawiania.

3. Jeżeli dane PNR zatrzymane zgodnie z art. LAW.PNR.28 [Zatrzymywanie danych PNR] zostały wykorzystane z zastrzeżeniem warunków określonych w art. LAW.PNR.29 [Warunki wykorzystywania danych PNR] lub zostały ujawnione zgodnie z art. LAW.PNR.31 [Ujawnianie danych w Zjednoczonym Królestwie] lub art. LAW.PNR.32 [Ujawnianie danych poza terytorium Zjednoczonego Królestwa], Zjednoczone Królestwo powiadamia zainteresowanych pasażerów na piśmie, indywidualnie i w rozsądnym terminie, gdy takie powiadomienie nie będzie już zagrażało dochodzeniom prowadzonym przez zainteresowane organy publiczne, w zakresie, w jakim odpowiednie dane kontaktowe pasażerów są dostępne lub można je odzyskać po podjęciu stosownych wysiłków. Powiadomienie zawiera informacje na temat sposobu, w jaki osoba fizyczna może dochodzić roszczeń na drodze sądowej lub administracyjnej.

Artykuł LAW.PNR.27: Zautomatyzowane przetwarzanie danych PNR

1. Właściwy organ Zjednoczonego Królestwa gwarantuje, że wszelkie zautomatyzowane przetwarzanie danych PNR opiera się na niedyskryminacyjnych, określonych wcześniej konkretnych i wiarygodnych modelach i kryteriach, aby umożliwić sobie:

- (a) uzyskanie wyników ukierunkowanych na osoby fizyczne, na których mogłoby ciążyć racjonalne podejrzenie udziału lub uczestnictwa w przestępstwach terrorystycznych lub poważnych przestępstwach; lub
- (b) w wyjątkowych okolicznościach ochronę kluczowych interesów osoby fizycznej zgodnie z art. LAW.PNR.20 [Cele wykorzystywania danych PNR] ust. 2.

2. Właściwy organ Zjednoczonego Królestwa dopilnowuje, aby bazy danych, z którymi porównuje się dane PNR, były wiarygodne, aktualne i ograniczone do baz danych używanych przez ten organ w związku z celami określonymi w art. LAW.PNR.20 [Cele wykorzystywania danych PNR].

3. Zjednoczone Królestwo nie podejmuje żadnych decyzji, które mogłyby mieć istotny niekorzystny wpływ na osobę fizyczną, wyłącznie w oparciu o zautomatyzowane przetwarzanie danych PNR.

Artykuł LAW.PNR.28: Zatrzymywanie danych PNR

1. Zjednoczone Królestwo nie zatrzymuje danych PNR dłużej niż przez pięć lat od dnia otrzymania danych PNR.

2. Nie później niż sześć miesięcy od przekazania danych PNR, o którym mowa w ust. 1, wszystkie dane PNR zostają poddane depersonalizacji poprzez maskowanie następujących danych mogących posłużyć do bezpośredniej identyfikacji pasażera, którego dotyczą dane PNR lub do identyfikacji którejkolwiek innej osoby fizycznej:

- (a) imiona i nazwiska, w tym imiona i nazwiska innych pasażerów wymienionych w danych PNR oraz liczba pasażerów wymienionych w danych PNR podróżujących razem;
- (b) adresy, numery telefonów i elektroniczne dane kontaktowe pasażerów, osób, które dokonały rezerwacji lotu dla pasażera, osób, za pośrednictwem których można kontaktować się z pasażerem lotniczym, oraz osób, które należy poinformować w nagłych przypadkach;
- (c) wszelkie dostępne informacje o płatnościach/fakturowaniu w zakresie, w jakim zawierają informacje mogące posłużyć do identyfikacji osoby fizycznej;
- (d) informacje dotyczące programów lojalnościowych;
- (e) inne informacje dodatkowe (OSI), informacje o usługach specjalnych (SSI) i o prośbach o usługi specjalne (SSR) w zakresie, w jakim zawierają informacje mogące posłużyć do identyfikacji osoby fizycznej; oraz
- (f) wszelkie zgromadzone dane pasażera przekazywane przed podróżą (API).

3. Właściwy organ Zjednoczonego Królestwa może ujawnić dane PNR tylko wtedy, gdy jest to niezbędne do przeprowadzenia dochodzenia w celach określonych w art. LAW.PNR.20 [Cele wykorzystywania danych PNR]. Takie ujawnione dane PNR są dostępne tylko dla ograniczonej liczby specjalnie upoważnionych pracowników.

4. Niezależnie od ust. 1 Zjednoczone Królestwo usuwa dane PNR pasażerów po ich wyjeździe z kraju, chyba że ocena ryzyka wskazuje na potrzebę przechowywania takich danych PNR. Aby ustalić, czy istnieje taka potrzeba, Zjednoczone Królestwo określi obiektywne dowody, na podstawie których można wywnioskować, że niektórzy pasażerowie stanowią zagrożenie pod względem walki z terroryzmem i poważną przestępczością.

5. Do celów ust. 4, o ile nie są dostępne informacje na temat dokładnej daty wyjazdu, za datę wyjazdu należy uznać ostatni dzień maksymalnego zgodnego z prawem pobytu w Zjednoczonym Królestwie danego pasażera.

6. Wykorzystanie danych zatrzymanych na mocy niniejszego artykułu podlega warunkom określonym w art. LAW.PNR.29 [Warunki wykorzystywania danych PNR].

7. Niezależny organ administracyjny w Zjednoczonym Królestwie co roku ocenia podejście zastosowane przez właściwy organ Zjednoczonego Królestwa pod względem potrzeby zatrzymywania danych PNR zgodnie z ust. 4.

8. Niezależnie od ust. 1, 2 i 4 Zjednoczone Królestwo może zatrzymać dane PNR, które są wymagane do wszelkich konkretnych działań, przeglądów, dochodzeń, działań egzekucyjnych, postępowań sądowych, ścigania lub egzekwowania kar do czasu ich zakończenia.

9. Zjednoczone Królestwo usuwa dane PNR po upływie okresu zatrzymania danych PNR.

10. Ustęp 11 ma zastosowanie w związku ze szczególnymi okolicznościami uniemożliwiającymi Zjednoczonemu Królestwu wprowadzenie dostosowań o charakterze technicznym niezbędnych do przekształcenia systemów przetwarzania danych PNR, z których korzystało Zjednoczone Królestwo, gdy prawo Unii miało do niego zastosowanie, w systemy umożliwiające usuwanie danych PNR zgodnie z ust. 4.

11. Zjednoczone Królestwo może tymczasowo odstąpić od ust. 4 na okres przejściowy, którego czas trwania uwzględniono w ust. 13, do czasu jak najszybszego wdrożenia przez Zjednoczone Królestwo tych dostosowań o charakterze technicznym. W okresie przejściowym właściwy organ Zjednoczonego Królestwa zapobiega wykorzystywaniu danych PNR podlegających usunięciu zgodnie z ust. 4, wprowadzając w stosunku do tych danych PNR następujące dodatkowe zabezpieczenia:

- (a) dane PNR są dostępne tylko dla ograniczonej liczby upoważnionych pracowników i wyłącznie wtedy, gdy niezbędne jest ustalenie, czy dane PNR należy usunąć zgodnie z ust. 4;
- (b) wniosek o wykorzystanie danych PNR odrzuca się w przypadkach, gdy dane podlegają usunięciu zgodnie z ust. 4 i nie przyznaje się dalszego dostępu do tych danych, jeżeli dokumentacja, o której mowa w lit. d) niniejszego ustępu, wskazuje na odrzucenie wcześniejszego wniosku o wykorzystanie danych;
- (c) usunięcie danych PNR zapewnia się możliwie najszybciej poprzez dołożenie wszelkich starań, uwzględniając przy tym szczególne okoliczności, o których mowa w ust. 10; oraz
- (d) następujące elementy dokumentuje się zgodnie z art. LAW.PNR.30 [Rejestrowanie i dokumentowanie przetwarzania danych PNR], a taką dokumentację udostępnia się niezależnemu organowi administracyjnemu, o którym mowa w ust. 7 niniejszego artykułu:
 - (i) wszelkie wnioski i wykorzystanie danych PNR;
 - (ii) data i czas dostępu do danych PNR w celu dokonania oceny, czy zwrócono się o usunięcie danych PNR;
 - (iii) czy wniosek o wykorzystanie danych PNR odrzucono na podstawie faktu, że dane PNR powinny być zostać usunięte na mocy ust. 4, w tym data i czas takiego odrzucenia; oraz
 - (iv) data i godzina usunięcia danych PNR zgodnie z lit. c) niniejszego ustępu.

12. Zjednoczone Królestwo przedkłada Specjalnemu Komitetowi ds. Współpracy Organów Ścigania i Wymiarów Sprawiedliwości, dziewięć miesięcy po wejściu w życie niniejszej Umowy, a następnie rok później, jeżeli nastąpi przedłużenie okresu przejściowego o kolejny rok:

- (a) sprawozdanie niezależnego organu administracyjnego, o którym mowa w ust. 7 niniejszego artykułu, obejmujące opinię organu nadzorczego Zjednoczonego Królestwa, o którym mowa w art. LAW.GEN.4 [Ochrona danych osobowych] ust.3 dotyczące kwestii skutecznego zastosowania zabezpieczeń przewidzianych w ust. 11 niniejszego artykułu; oraz
- (b) ocenę Zjednoczonego Królestwa w zakresie utrzymywania się szczególnych okoliczności, o których mowa w ust. 10 niniejszego artykułu, a także opis starań dołożonych w celu przekształcenia systemów przetwarzania danych PNR Zjednoczonego Królestwa w systemy umożliwiające usuwanie danych PNR zgodnie z ust. 4 niniejszego artykułu.

13. Specjalny Komitet ds. Współpracy Organów Ścigania i Wymiarów Sprawiedliwości powinien zwołać posiedzenie w ciągu roku od wejścia w życie niniejszej Umowy, by rozpatrzyć sprawozdanie i ocenę przewidziane w ust. 12. Gdy utrzymują się szczególne okoliczności, o których mowa w ust. 10, Rada Partnerstwa przedłuży o jeden rok okres przejściowy, o którym mowa w ust. 11. Rada Partnerstwa przedłuży okres przejściowy o jeden dodatkowy i ostatni rok na takich samych warunkach i zgodnie z taką samą procedurą, co w przypadku pierwszego przedłużenia, jeżeli poczyniono dodatkowo znaczne postępy, ale nie było jeszcze możliwe przekształcenie systemów przetwarzania danych PNR Zjednoczonego Królestwa w systemy umożliwiające usuwanie danych PNR zgodnie z ust. 4.

14. Jeżeli Zjednoczone Królestwo uzna, że odmowa ze strony Rady Partnerstwa którejkolwiek z tych możliwości przedłużenia była nieuzasadniona, może zawiesić stosowanie niniejszego tytułu z zachowaniem miesięcznego wyprzedzenia.

15. W trzecią rocznicę wejścia w życie niniejszej Umowy ust. 10–14 przestają mieć zastosowanie.

Artykuł LAW.PNR.29: Warunki wykorzystywania danych PNR

1. Właściwy organ Zjednoczonego Królestwa może wykorzystywać dane PNR zatrzymane zgodnie z art. LAW.PNR.28 [Zatrzymywanie danych PNR] do celów innych niż bezpieczeństwo i kontrole graniczne, w tym do wszelkich ujawnień na mocy art. LAW.PNR.31 [Ujawnianie danych w Zjednoczonym Królestwie] oraz art. LAW.PNR.32 [Ujawnianie danych poza terytorium Zjednoczonego Królestwa], wyłącznie w przypadku gdy nowe okoliczności oparte na obiektywnych podstawach wskazują, że dane PNR jednego pasażera lub większej ich liczby mogą skutecznie przyczynić się do osiągnięcia celów określonych w art. LAW.PNR.20 [Cele wykorzystywania danych PNR].

2. Wykorzystywanie danych PNR przez właściwy organ Zjednoczonego Królestwa zgodnie z ust. 1 podlega uprzedniej kontroli sądu lub niezależnego organu administracyjnego w Zjednoczonym Królestwie na podstawie uzasadnionego wniosku właściwego organu Zjednoczonego Królestwa zgodnie z wewnętrznymi ramami prawnymi procedur zapobiegania przestępstwom, ich wykrywania lub ścigania, z wyjątkiem:

- (a) nagłych, należyście uzasadnionych wypadków lub
- (b) wykorzystywania do celów weryfikacji wiarygodności i aktualności wcześniej ustalonych modeli i kryteriów, na których opiera się automatyczne przetwarzanie danych PNR, lub w celu określenia nowych modeli i kryteriów takiego przetwarzania.

Artykuł LAW.PNR.30: Rejestrowanie i dokumentowanie przetwarzania danych PNR

Właściwy organ Zjednoczonego Królestwa rejestruje i dokumentuje wszystkie operacje przetwarzania danych PNR. Organ ten wykorzystuje takie rejestrowanie lub dokumentowanie wyłącznie w celu:

- (a) własnego monitorowania i weryfikowania zgodności z prawem przetwarzania danych;
- (b) zapewnienia właściwej integralności danych;
- (c) zapewnienia bezpieczeństwa przetwarzania danych oraz
- (d) zapewnienia nadzoru.

Artykuł LAW.PNR.31: Ujawnianie danych w Zjednoczonym Królestwie

1. Właściwy organ Zjednoczonego Królestwa nie ujawnia danych PNR innym organom publicznym w Zjednoczonym Królestwie, chyba że spełnione są następujące warunki:

- (a) dane PNR są ujawniane organom publicznym, których funkcje są ściśle powiązane z celami określonymi w art. LAW.PNR.20 [Cele wykorzystywania danych PNR];
- (b) dane PNR są ujawniane wyłącznie w poszczególnych przypadkach;
- (c) ujawnienie danych jest niezbędne, w szczególnych okolicznościach, do celów określonych w art. LAW.PNR.20 [Cele wykorzystywania danych PNR];
- (d) ujawniana jest tylko minimalna ilość danych PNR;
- (e) otrzymujący organ publiczny zapewnia ochronę równorzędną do zabezpieczeń opisanych w niniejszym tytule; oraz
- (f) otrzymujący organ publiczny nie ujawnia danych PNR innym podmiotom, chyba że właściwy organ Zjednoczonego Królestwa wyraził zgodę na ujawnienie zgodnie z warunkami określonymi w niniejszym ustępie.

2. Przy przekazywaniu informacji analitycznych zawierających dane PNR uzyskane na mocy niniejszego tytułu zastosowanie mają zabezpieczenia określone w niniejszym artykule.

Artykuł LAW.PNR.32: Ujawnianie danych poza terytorium Zjednoczonego Królestwa

1. Zjednoczone Królestwo dopilnowuje, aby właściwy organ Zjednoczonego Królestwa nie ujawniał danych PNR organom publicznym w państwach trzecich, chyba że spełnione są wszystkie następujące warunki:

- (a) dane PNR są ujawniane organom publicznym, których funkcje są ściśle powiązane z celami określonymi w art. LAW.PNR.20 [Cele wykorzystywania danych PNR];
- (b) dane PNR są ujawniane wyłącznie w poszczególnych przypadkach;
- (c) dane PNR są ujawniane wyłącznie, jeżeli jest to niezbędne do celów określonych w art. LAW.PNR.20 [Cele wykorzystywania danych PNR];

- (d) ujawniana jest tylko minimalna ilość danych PNR; oraz
 - (e) państwo trzecie, któremu ujawniane są dane PNR, zawarło z Unią umowę zapewniającą ochronę danych osobowych porównywalną z niniejszą Umową lub podlega decyzji Komisji Europejskiej zgodnie z prawem Unii, uznając, że państwo trzecie zapewnia odpowiedni poziom ochrony danych w rozumieniu prawa Unii.
2. W drodze wyjątku od ust. 1 lit. e) właściwy organ Zjednoczonego Królestwa może przekazać dane PNR do państwa trzeciego, jeżeli:
- (a) kierownik tego organu lub urzędnik wyższego szczebla posiadający szczególne upoważnienie kierownika uzna, że ujawnienie jest niezbędne do zapobieżenia poważnemu i bezpośredniemu zagrożeniu bezpieczeństwa publicznego lub do ochrony kluczowych interesów osoby fizycznej; oraz
 - (b) państwo trzecie przedstawi pisemne zapewnienie, na podstawie ustalenia, umowy lub w inny sposób, że informacje są chronione zgodnie z zabezpieczeniami mającymi zastosowanie na podstawie prawa Zjednoczonego Królestwa do przetwarzania danych PNR otrzymanych od Unii, w tym określonymi w niniejszym tytule.
3. Przekazanie zgodnie z ust. 2 niniejszego artykułu jest dokumentowane. Dokumentacja taka, wraz z datą i godziną przekazania, informacją o organie otrzymującym, uzasadnieniem przekazania oraz przekazanymi danymi PNR, jest udostępniana organowi nadzorczemu, o którym mowa w art. LAW.GEN.4 [Ochrona danych osobowych] ust. 3 na jego wniosek.
4. Jeżeli zgodnie z ust. 1 lub 2 właściwy organ Zjednoczonego Królestwa ujawni dane PNR zgromadzone na podstawie niniejszego tytułu, które pochodzą z państwa członkowskiego, właściwy organ Zjednoczonego Królestwa powiadamia o tym fakcie organy tego państwa członkowskiego przy najbliższej sposobności. Zjednoczone Królestwo dokonuje takiego powiadomienia zgodnie z porozumieniami lub ustaleniami dotyczącymi egzekwowania prawa lub wymiany informacji pomiędzy Zjednoczonym Królestwem a państwem członkowskim.
5. Przy przekazywaniu informacji analitycznych zawierających dane PNR uzyskane na mocy niniejszego tytułu zastosowanie mają zabezpieczenia określone w niniejszym artykule.

Artykuł LAW.PNR.33: Metoda przekazywania danych

Przewoźnicy lotniczy przekazują dane PNR właściwemu organowi Zjednoczonego Królestwa wyłącznie na podstawie „metody dostarczania” (push method), polegającej na tym, że przewoźnicy lotniczy przekazują dane PNR do bazy danych właściwego organu Zjednoczonego Królestwa oraz zgodnie z następującymi procedurami obowiązującymi dla przewoźników lotniczych, na podstawie których:

- (a) przewoźnicy lotniczy przekazują dane PNR drogą elektroniczną, zgodnie z wymogami technicznymi właściwego organu Zjednoczonego Królestwa lub, w przypadku awarii technicznej, wszelkimi innymi stosownymi środkami zapewniającymi odpowiedni poziom bezpieczeństwa danych;
- (b) przekazywanie danych PNR odbywa się przy użyciu wzajemnie uzgodnionego formatu komunikacji; oraz

- (c) przekazywanie danych PNR odbywa się w bezpieczny sposób przy użyciu wspólnych protokołów wymaganych przez właściwy organ Zjednoczonego Królestwa.

Artykuł LAW.PNR.34: Częstotliwość przekazywania danych

1. Właściwy organ Zjednoczonego Królestwa wymaga od przewoźników lotniczych przekazywania danych PNR:

- (a) początkowo nie wcześniej niż 96 godzin przed planowanym czasem odlotu; oraz
- (b) maksymalnie pięciokrotnie, zgodnie z tym, co określił właściwy organ Zjednoczonego Królestwa.

2. Właściwy organ Zjednoczonego Królestwa zezwala przewoźnikom lotniczym na ograniczenie przekazywania danych, o którym mowa w ust. 1 lit. b), do aktualizacji przekazanych danych PNR, o których mowa w lit. a) tego ustępu.

3. Właściwy organ Zjednoczonego Królestwa informuje przewoźników lotniczych o określonych terminach przekazania.

4. W szczególnych przypadkach, gdy istnieje wskazanie, że niezbędny jest dodatkowy dostęp do danych PNR, by odpowiedzieć na konkretne zagrożenie związane z celami określonymi w art. LAW.PNR.20 [Cele wykorzystywania danych PNR], właściwy organ Zjednoczonego Królestwa może wymagać od przewoźnika lotniczego dostarczania danych PNR przed zaplanowanymi przekazaniem danych, między takimi przekazaniem lub po zaplanowanych przekazaniach. Przy wykonywaniu tych uprawnień właściwy organ Zjednoczonego Królestwa działa rozważnie i proporcjonalnie oraz wykorzystuje metody przekazywania opisane w art. LAW.PNR.33 [Metoda przekazywania danych].

Artykuł LAW.PNR.35: Współpraca

Właściwy organ Zjednoczonego Królestwa i jednostki do spraw informacji o pasażerach państw członkowskich współpracują w celu osiągnięcia spójności swoich systemów przetwarzania danych PNR w sposób, który jeszcze bardziej zwiększa bezpieczeństwo osób fizycznych w Zjednoczonym Królestwie, Unii Europejskiej i innych państwach.

Artykuł LAW.PNR.36: Brak odstępstw

Niniejszy tytuł nie ma na celu ustanowienia odstępstwa od jakiegokolwiek obowiązku zawartego między Zjednoczonym Królestwem a państwami członkowskimi lub państwami trzecimi do wezwania o udzielenie pomocy lub odpowiedzenia na takie wezwanie na podstawie instrumentu wzajemnej pomocy.

Artykuł LAW.PNR.37: Konsultacje i przegląd

1. Strony zawiadamiają się wzajemnie o wszelkich środkach, które mają zostać wdrożone i które mogą wpływać na niniejszy tytuł.

2. Dokonując wspólnych przeglądów niniejszego tytułu, o których mowa w art. LAW.OTHER.135 [Przegląd i ocena] ust. 1), Strony zwracają szczególną uwagę na konieczność i proporcjonalność przetwarzania oraz zatrzymywania danych PNR do każdego z celów określonych w art. LAW.PNR.20 [Cele wykorzystywania danych PNR]. Wspólne przeglądy obejmują również

badanie, w jaki sposób właściwy organ Zjednoczonego Królestwa dopilnowuje, by z góry ustalone modele, kryteria i bazy danych, o których mowa w art. 27 [Automatyczne przetwarzanie danych PNR], były wiarygodne, odpowiednie i aktualne, uwzględniając dane statystyczne.

Artykuł LAW.PNR 38: Zawieszenie współpracy na mocy niniejszego tytułu

1. W przypadku, gdy którakolwiek ze Stron uzna, że dalsze funkcjonowanie niniejszego tytułu nie jest już właściwe, może ona odpowiednio powiadomić drugą Stronę o swoim zamiarze zawieszenia stosowania niniejszego tytułu. Po wystosowaniu takiego powiadomienia Strony przeprowadzają konsultacje.

2. Jeżeli w terminie 6 miesięcy od tego powiadomienia Strony nie osiągną porozumienia, którakolwiek ze Stron może podjąć decyzję o zawieszeniu stosowania niniejszego tytułu na okres do 6 miesięcy. Przed końcem tego okresu Strony mogą uzgodnić przedłużenie zawieszenia na dodatkowy okres do 6 miesięcy. Jeżeli do końca okresu zawieszenia Strony nie dojdą do porozumienia w odniesieniu do niniejszego tytułu, przestaje on obowiązywać pierwszego dnia miesiąca po zakończeniu okresu zawieszenia, chyba że Strona powiadamiająca poinformuje drugą Stronę, że chce wycofać swoje powiadomienie. W takim przypadku przywraca się postanowienia niniejszego tytułu.

3. Jeżeli dochodzi do zawieszenia postanowień niniejszego tytułu na mocy niniejszego artykułu, Specjalny Komitet ds. Współpracy Organów Ścigania i Wymiarów Sprawiedliwości zbiera się w celu podjęcia decyzji, jakie środki są konieczne do zapewnienia stosownego zakończenia współpracy zainicjowanej na mocy niniejszego tytułu, na którą to zawieszenie ma wpływ. W każdym przypadku, w odniesieniu do wszystkich danych osobowych uzyskanych w drodze współpracy na mocy niniejszego tytułu przed ustaniem obowiązywania postanowień objętych tymczasowym zawieszeniem Strony zapewniają utrzymanie – po wejściu w życie zawieszenia – poziomu ochrony, z zachowaniem którego dane osobowe zostały przekazane.

TYTUŁ IV: WSPÓŁPRACA W ZAKRESIE INFORMACJI OPERACYJNYCH

Artykuł LAW.OPCO.1: Współpraca w zakresie informacji operacyjnych

1. Celem niniejszego tytułu jest zapewnienie przez Strony, aby właściwe organy Zjednoczonego Królestwa i państw członkowskich były w stanie, z zastrzeżeniem warunków ich prawa wewnętrznego i w granicach ich uprawnień, a także w zakresie, w jakim nie uwzględniono tego w innych tytułach niniejszej części, wzajemnie sobie pomagać poprzez udzielanie stosownych informacji w celach:

- (a) zapobiegania przestępstwom, prowadzenia dochodzeń w ich sprawie, wykrywania ich i ścigania;
- (b) wykonywania sankcji karnych;
- (c) ochrony przed zagrożeniami dla bezpieczeństwa publicznego i zapobiegania takim zagrożeniom; oraz
- (d) zapobiegania praniu pieniędzy i finansowaniu terroryzmu oraz zwalczania tych zjawisk.

2. Do celów niniejszego tytułu „właściwy organ” oznacza policję krajową, służby celne lub inny organ upoważniony na mocy prawa wewnętrznego do podejmowania działań dla celów określonych w ust. 1.

3. O informacje, w tym informacje na temat poszukiwanych lub zaginionych osób oraz przedmiotów może zawniioskować właściwy organ Zjednoczonego Królestwa lub państwa członkowskiego, bądź też ich udzielenie właściwemu organowi Zjednoczonego Królestwa lub państwa członkowskiego może nastąpić z własnej inicjatywy. Informacji można udzielić w odpowiedzi na wniosek lub z własnej inicjatywy, z zastrzeżeniem warunków prawa wewnętrznego mającego zastosowanie do właściwego organu udzielającego informacji i w granicach jego uprawnień.

4. O informacje można wnioskować i ich udzielać w zakresie, w jakim w warunkach prawa wewnętrznego mającego zastosowanie do właściwego organu wnioskującego o udzielenie informacji lub ich udzielającego nie przewidziano, że zawniioskowanie o informacje i ich udzielenie musi nastąpić za pośrednictwem organów sądowych.

5. W pilnych przypadkach właściwy organ udzielający informacji jak najszybciej odpowiada na wniosek lub udziela informacji z własnej inicjatywy.

6. Właściwy organ państwa występującego z wnioskiem w chwili składania wniosku lub na późniejszym etapie może, zgodnie z odpowiednimi przepisami prawa wewnętrznego, zwrócić się o wydanie zgody państwa udzielającego informacji na wykorzystanie tych informacji do celów dowodowych w postępowaniu przed organem sądowym. Państwo udzielające informacji może, z zastrzeżeniem warunków określonych w tytule VIII [Wzajemna pomoc prawna] oraz warunków prawa wewnętrznego mającego do niego zastosowanie, wyrazić zgodę na wykorzystanie informacji do celów dowodowych w postępowaniu przed organem sądowym przebiegającym w państwie występującym z wnioskiem. Podobnie, gdy informacji udziela się z własnej inicjatywy, państwo udzielające informacji może wyrazić zgodę na wykorzystanie informacji do celów dowodowych w postępowaniu przed organem sądowym przebiegającym w państwie, któremu informacje są udzielane. Gdy na mocy niniejszego ustępu nie wyraża się zgody, otrzymanych informacji nie można wykorzystać do celów dowodowych w postępowaniu przed organem sądowym.

7. Właściwy organ udzielający informacji może, na podstawie odpowiednich przepisów prawa wewnętrznego, określić warunki wykorzystania udzielanych informacji.

8. Właściwy organ może na mocy niniejszego tytułu udzielić dowolnych, posiadanych przez niego informacji, z zastrzeżeniem warunków prawa wewnętrznego mających do niego zastosowanie i w granicach swoich uprawnień. Może to obejmować informacje z innych źródeł tylko wtedy, kiedy zezwala się na dalsze przekazywanie takich informacji w ramach, w których uzyskał je właściwy organ udzielający informacji.

9. Informacji można udzielić na mocy niniejszego tytułu za pośrednictwem dowolnego odpowiedniego kanału komunikacyjnego, w tym, w celu udzielenia informacji za pośrednictwem Europolu, z wykorzystaniem bezpiecznej linii komunikacyjnej.

10. Niniejszy artykuł nie wpływa na działanie lub zawieranie porozumień dwustronnych między Zjednoczonym Królestwem a państwami członkowskimi, pod warunkiem że państwa członkowskie działają w zgodzie z prawem Unii. Nie wpływa on także na wszelkie inne uprawnienia, jakie przysługują właściwym organom Zjednoczonego Królestwa lub państw członkowskich na mocy mającego zastosowanie prawa wewnętrznego lub międzynarodowego dotyczącego udzielania pomocy poprzez wymianę informacji dla celów określonych w ust. 1.

TYTUŁ V: WSPÓŁPRACA Z EUROPOLEM

Artykuł LAW.EUROPOL.46: Cel

Celem niniejszego tytułu jest ustanowienie stosunków współpracy między Europolem a właściwymi organami Zjednoczonego Królestwa w celu wspierania i zwiększania skuteczności działań państw członkowskich i Zjednoczonego Królestwa, a także ich wzajemnej współpracy w zakresie zapobiegania poważnym przestępstwom, terroryzmowi i formom przestępczości naruszającym wspólny interes objęty polityką Unii, o których mowa w art. LAW.EUROPOL.48 [Formy przestępczości] oraz w zakresie ich zwalczania.

Artykuł LAW.EUROPOL.47: Definicje

Do celów niniejszego tytułu zastosowanie mają następujące definicje:

- (a) „Europol” oznacza Agencję Unii Europejskiej ds. Współpracy Organów Ścigania ustanowioną rozporządzeniem (UE) 2016/79479 („rozporządzenie w sprawie Europolu”);
- (b) „właściwy organ” oznacza w przypadku Unii Europol, a w przypadku Zjednoczonego Królestwa krajowy organ ścigania odpowiedzialny na mocy prawa krajowego za zapobieganie przestępstwom i ich zwalczanie;

⁷⁹ Rozporządzenie Parlamentu Europejskiego i Rady (UE) 2016/794 z dnia 11 maja 2016 r. w sprawie Agencji Unii Europejskiej ds. Współpracy Organów Ścigania (Europol), zastępujące i uchylające decyzje Rady 2009/371/WSiSW, 2009/934/WSiSW, 2009/935/WSiSW, 2009/936/WSiSW i 2009/968/WSiSW (Dz.U. L 135 z 24.5.2016, s. 53).

Artykuł LAW.EUROPOL.48: Formy przestępczości

1. Współpraca ustanowiona na mocy niniejszego tytułu dotyczy form przestępczości podlegających kompetencjom Europolu, wymienionych w ZAŁĄCZNIKU LAW-3, w tym przestępstw powiązanych.
2. Przestępstwa powiązane to przestępstwa popełnione w celu uzyskania środków do popełnienia rodzajów przestępstw, o których mowa w ust. 1, przestępstwa popełnione w celu ułatwienia popełnienia lub popełnienia takich czynów oraz przestępstwa popełnione w celu zapewnienia bezkarności takich czynów.
3. W przypadku zmiany wykazu form przestępczości, w odniesieniu do których Europol jest właściwy na mocy prawa Unii, Specjalny Komitet ds. Współpracy Organów Ścigania i Wymiarów Sprawiedliwości może, na wniosek Unii, odpowiednio zmienić ZAŁĄCZNIK LAW-3 od dnia wejścia w życie zmiany kompetencji Europolu.

Artykuł LAW.EUROPOL.49: Zakres współpracy

Oprócz wymiany danych osobowych na warunkach określonych w niniejszym tytule i zgodnie z zadaniami Europolu określonymi w rozporządzeniu w sprawie Europolu współpraca może obejmować w szczególności:

- (a) wymianę informacji takich jak wiedza specjalistyczna;
- (b) ogólne sprawozdania sytuacyjne;
- (c) wyniki analizy strategicznej;
- (d) informacje o dochodzeniach karnych;
- (e) informacje o metodach zapobiegania przestępczości;
- (f) udział w szkoleniach; oraz
- (g) udzielanie porad i wsparcia w indywidualnych dochodzeniach karnych, a także współpraca operacyjna.

Artykuł LAW.EUROPOL.50: Krajowe punkty kontaktowe i oficerowie łącznikowi

1. Zjednoczone Królestwo wyznacza krajowy punkt kontaktowy, który będzie pełnił funkcję centralnego punktu kontaktowego między Europolem a właściwymi organami Zjednoczonego Królestwa.
2. Wymiana informacji między Europolem a właściwymi organami Zjednoczonego Królestwa odbywa się między Europolem a krajowym punktem kontaktowym, o którym mowa w ust. 1. Nie wyklucza to jednak bezpośredniej wymiany informacji między Europolem a właściwymi organami Zjednoczonego Królestwa, jeśli uzna to za stosowne zarówno Europol, jak i odpowiednie właściwe organy.
3. Krajowy punkt kontaktowy jest również centralnym punktem kontaktowym w odniesieniu do przeglądania, poprawiania i usuwania danych osobowych.

4. Aby ułatwić współpracę ustanowioną na mocy niniejszego tytułu, Zjednoczone Królestwo oddeleguje co najmniej jednego oficera łącznikowego do Europolu. Europol może oddelegować co najmniej jednego oficera łącznikowego do Zjednoczonego Królestwa.

5. Zjednoczone Królestwo zapewni swoim oficerom łącznikowym szybki i, o ile jest to technicznie możliwe, bezpośredni dostęp do odpowiednich wewnętrznych baz danych Zjednoczonego Królestwa, które są im niezbędne do wykonywania zadań.

6. Liczbę oficerów łącznikowych, szczegóły ich zadań, ich prawa i obowiązki oraz związane z ich pracą koszty regulują uzgodnienia robocze zawarte między Europolem a właściwymi organami Zjednoczonego Królestwa, o których mowa w art. LAW.EUROPOL.59 [Uzgodnienia robocze i administracyjne].

7. Na spotkania operacyjne mogą być zapraszani oficerowie łącznikowi ze Zjednoczonego Królestwa i przedstawiciele właściwych organów Zjednoczonego Królestwa. Oficerowie łącznikowi z państw członkowskich i oficerowie łącznikowi z państw trzecich, przedstawiciele właściwych organów państw członkowskich i państw trzecich, personel Europolu i inne zainteresowane strony mogą uczestniczyć w posiedzeniach organizowanych przez oficerów łącznikowych lub właściwe organy Zjednoczonego Królestwa.

Artykuł LAW.EUROPOL.51: Wymiana informacji

1. Wymiana informacji między właściwymi organami musi być zgodna z celem i postanowieniami niniejszego tytułu. Dane osobowe są przetwarzane wyłącznie w konkretnych celach, o których mowa w ust. 2.

2. Najpóźniej w momencie przekazania danych właściwe organy wyraźnie wskazują konkretny cel lub cele, w jakich dane te są przekazywane. W przypadku przekazywania danych do Europolu cel lub cele takiego przekazania określa się zgodnie z konkretnymi celami przetwarzania określonymi w rozporządzeniu w sprawie Europolu. Jeżeli właściwy organ przekazujący nie uczynił tego, właściwy organ otrzymujący, w porozumieniu z organem przekazującym, przetwarza dane osobowe w celu ustalenia przydatności tych danych, a także celu lub celów, w których mają być one dalej przetwarzane. Właściwe organy mogą przetwarzać dane osobowe w celu innym niż cel, w którym zostały one przekazane, tylko w przypadku, gdy upoważni je do tego właściwy organ przekazujący.

3. Właściwe organy otrzymujące dane osobowe zobowiązują się, że dane te będą przetwarzane wyłącznie w celu, w którym zostały przekazane. Dane osobowe zostaną usunięte, gdy tylko przestaną być potrzebne do celu, w którym zostały przekazane.

4. Europol i właściwe organy Zjednoczonego Królestwa ustalają bez zbędnej zwłoki, i w każdym przypadku nie później niż sześć miesięcy po otrzymaniu danych osobowych, czy i w jakim zakresie te dane osobowe są niezbędne do celu, w którym zostały przekazane, oraz informują o tym odpowiednio organ przekazujący.

Artykuł LAW.EUROPOL.52: Ograniczenia dostępu do przekazanych danych osobowych i ich dalszego wykorzystywania

1. Właściwy organ przekazujący może wskazać w momencie przekazywania danych osobowych wszelkie, ogólne lub szczegółowe, ograniczenia dostępu do nich lub ich wykorzystania, w tym w odniesieniu do ich dalszego przekazywania, usuwania lub niszczenia po upływie określonego czasu lub dalszego przetwarzania tych danych. Jeżeli konieczność wprowadzenia takich ograniczeń pojawia

się po przekazaniu danych osobowych, przekazujący właściwy organ informuje o tym odpowiednio otrzymujący właściwy organ.

2. Właściwy organ odbierający przestrzega wszelkich ograniczeń dotyczących dostępu do danych osobowych lub dalszego ich wykorzystywania wskazanych przez właściwy organ przekazujący, jak opisano w ust. 1.

3. Każda ze Stron zapewnia, aby informacje przekazywane na mocy niniejszego tytułu były gromadzone, przechowywane i przekazywane zgodnie z jej odpowiednimi ramami prawnymi. Każda ze Stron zapewnia, na ile to możliwe, aby gromadzenie takich informacji nie powodowało naruszenia praw człowieka. Informacji takich nie przekazuje się również wtedy, kiedy w zakresie możliwym do przewidzenia mogłyby zostać wykorzystywane do zażądania, orzeczenia lub wykonania kary śmierci lub jakiegokolwiek formy okrutnego lub nieludzkiego traktowania.

Artykuł LAW.EUROPOL.53: Różne kategorie osób, których dane dotyczą

1. Zabrania się przetwarzania danych osobowych dotyczących ofiar przestępstw, świadków lub innych osób, które mogą dostarczać informacje na temat przestępstw, oraz osób poniżej osiemnastego roku życia, chyba że jest to absolutnie niezbędne i proporcjonalne w indywidualnych przypadkach do zapobiegania przestępczości lub do jej zwalczania.

2. Zjednoczone Królestwo i Europol zapewniają, aby przetwarzanie danych osobowych zgodnie z ust. 1 podlegało dodatkowym zabezpieczeniom, w tym ograniczeniom dostępu, dodatkowym środkom bezpieczeństwa i ograniczeniom dalszego przekazywania.

Artykuł LAW.EUROPOL.54: Ułatwienie przepływu danych osobowych między Zjednoczonym Królestwem a Europolem

W interesie wspólnych korzyści operacyjnych Strony dążą do współpracowania w przyszłości, by zapewnić jak najszybszą wymianę danych między Europolem a właściwymi organami Zjednoczonego Królestwa, a także by rozważyć wprowadzenie wszelkich nowych procesów i rozwiązań technicznych mogących pomóc w realizacji tego celu, jednocześnie biorąc pod uwagę fakt, że Zjednoczone Królestwo nie jest państwem członkowskim.

Artykuł LAW.EUROPOL.55: Ocena wiarygodności źródła i prawdziwości informacji

1. Najpóźniej w momencie przekazania informacji, właściwe organy określają w najszerszym możliwym zakresie wiarygodność źródła informacji na podstawie następujących kryteriów:

- (a) gdy nie ma wątpliwości co do autentyczności, wiarygodności i kompetencji źródła lub jeżeli informacja jest dostarczona przez źródło, które w przeszłości okazało się wiarygodne we wszystkich przypadkach;
- (b) gdy informacja jest dostarczona przez źródło, które w większości przypadków okazało się wiarygodne;
- (c) gdy informacja jest dostarczona przez źródło, które w większości przypadków okazało się niewiarygodne;
- (d) gdy nie można ocenić wiarygodności źródła.

2. Najpóźniej w momencie przekazania informacji, właściwe organy określają w najszerszym możliwym zakresie prawidłowość informacji na podstawie następujących kryteriów:

- (a) informacje, których prawdziwość nie budzi wątpliwości;
- (b) informacje, które są znane źródłu osobiście, ale które nie są znane osobiście przekazującemu je urzędnikowi;
- (c) informacje, które nie są znane źródłu osobiście, ale są potwierdzone przez inne informacje zarejestrowane wcześniej;
- (d) informacje, których źródło nie zna osobiście i których nie można potwierdzić.

3. W przypadku gdy właściwy organ otrzymujący na podstawie informacji już znajdujących się w jego posiadaniu dojdzie do wniosku, że ocena informacji lub ich źródła dostarczona przez właściwy organ przekazujący zgodnie z ust. 1 i 2 wymaga korekty, informuje o tym właściwy organ i podejmuje próbę uzgodnienia zmiany w ocenie. Właściwy organ otrzymujący nie może zmieniać oceny otrzymanych informacji ani ich źródła bez uzgodnienia.

4. Jeżeli właściwy organ otrzyma informacje bez oceny, stara się w miarę możliwości i w porozumieniu z właściwym organem przekazującym ocenić wiarygodność źródła lub prawidłowość informacji na podstawie już posiadanych informacji.

5. Jeżeli nie można dokonać wiarygodnej oceny, informacje ocenia się zgodnie z ust. 1 lit. d) i ust. 2 lit d).

Artykuł LAW.EUROPOL.56: Bezpieczeństwo wymiany informacji

1. Środki techniczne i organizacyjne wprowadzone w celu zapewnienia bezpieczeństwa wymiany informacji na podstawie niniejszego tytułu określa się w uzgodnieniach administracyjnych między Europolem a właściwymi organami Zjednoczonego Królestwa, o których mowa w art. LAW.EUROPOL.59 [Uzgodnienia robocze i administracyjne].

2. Strony zgadzają się na ustanowienie, wdrożenie i obsługę bezpiecznej linii komunikacyjnej do celów wymiany informacji między Europolem a właściwymi organami Zjednoczonego Królestwa.

3. Uzgodnienia administracyjne między Europolem a właściwymi organami Zjednoczonego Królestwa, o których mowa w art. LAW.EUROPOL.58 [Wymiana informacji niejawnych i szczególnie chronionych informacji jawnych], regulują warunki korzystania z bezpiecznej linii komunikacyjnej.

Artykuł LAW.EUROPOL.57: Odpowiedzialność za nieuprawnione lub nieprawidłowe przetwarzanie danych osobowych

1. Właściwe organy ponoszą, stosownie do ich odpowiednich ram prawnych, odpowiedzialność za wszelkie szkody wyrządzone osobie fizycznej w wyniku błędów prawnych lub faktycznych w wymienianych informacjach. Ani Europol, ani właściwe organy Zjednoczonego Królestwa nie mogą powoływać się na to, że inny właściwy organ przekazał nieprawdziwe informacje, aby uniknąć odpowiedzialności wynikającej z ich ram prawnych wobec poszkodowanej strony.

2. Jeżeli dojdzie do zasądzenia odszkodowania od Europolu lub właściwych organów Zjednoczonego Królestwa z powodu wykorzystania przez nie informacji błędnie przekazanych przez drugą stronę lub przekazanych w wyniku niewywiązania się przez drugą stronę z jej zobowiązań,

kwota wypłacona jako odszkodowanie na podstawie ust. 1 przez Europol lub właściwe organy Zjednoczonego Królestwa jest zwracana przez drugą stronę, chyba że informacje zostały wykorzystane z naruszeniem przepisów niniejszego tytułu.

3. Europol i właściwe organy Zjednoczonego Królestwa nie wymagają od siebie wzajemnie zapłaty odszkodowań karnych lub niekompensacyjnych na podstawie ust. 1 i 2.

Artykuł LAW.EUROPOL.58: Wymiana informacji niejawnych i szczególnie chronionych informacji jawnych

Wymiana i ochrona informacji niejawnych i szczególnie chronionych informacji jawnych, o ile jest to konieczne na mocy niniejszego tytułu, jest uregulowana w uzgodnieniach roboczych i administracyjnych, o których mowa w art. LAW.EUROPOL.59 [Uzgodnienia robocze i administracyjne] między Europolem a właściwymi organami Zjednoczonego Królestwa.

Artykuł LAW.EUROPOL.59: Uzgodnienia robocze i administracyjne

1. Kwestie szczegółowe dotyczące współpracy między Zjednoczonym Królestwem a Europolem, stosownie do potrzeb, służące uzupełnieniu i wykonaniu postanowień niniejszego tytułu, są przedmiotem uzgodnień roboczych zgodnie z art. 23 ust. 4 rozporządzenia w sprawie Europolu oraz uzgodnień administracyjnych zgodnie z art. 25 ust. 1 rozporządzenia w sprawie Europolu dokonywanych między Europolem a właściwymi organami Zjednoczonego Królestwa.

2. Nie naruszając postanowień niniejszego tytułu i odzwierciedlając status Zjednoczonego Królestwa jako państwa niebędącego państwem członkowskim, Europol i właściwe organy Zjednoczonego Królestwa włączają, z zastrzeżeniem decyzji zarządu Europolu i w zależności od przypadku, do uzgodnień roboczych lub uzgodnień administracyjnych postanowienia uzupełniające lub wdrażające niniejszy tytuł, które umożliwiają w szczególności:

- (a) konsultacje między Europolem a przedstawicielem lub przedstawicielami krajowego punktu kontaktowego Zjednoczonego Królestwa w kwestiach politycznych i sprawach będących przedmiotem wspólnego zainteresowania w celu realizacji ich celów i koordynowania ich odpowiednich działań, a także w sprawach dotyczących pogłębiania współpracy między Europolem a właściwymi organami Zjednoczonego Królestwa;
- (b) udział przedstawiciela lub przedstawicieli Zjednoczonego Królestwa w charakterze obserwatora lub obserwatorów w określonych posiedzeniach szefów jednostek Europolu zgodnie z regulaminem takich posiedzeń;
- (c) współpracę z co najmniej jednym przedstawicielem Zjednoczonego Królestwa przy projektach analizy operacyjnej, zgodnie z zasadami określonymi przez odpowiednie organy zarządzające Europolem;
- (d) określenie zadań oficerów łącznikowych, ich praw i obowiązków oraz związanych z tym kosztów; lub
- (e) współpracę między właściwymi organami Zjednoczonego Królestwa i Europolem w przypadku naruszeń prywatności i bezpieczeństwa.

3. Treść uzgodnień roboczych i administracyjnych można określić w jednym dokumencie.

Artykuł LAW.EUROPOL.60: Powiadomienie o wdrożeniu

1. Zjednoczone Królestwo i Europol podają do publicznej wiadomości dokument przedstawiający w zrozumiałej formie postanowienia dotyczące przetwarzania danych osobowych przekazanych na mocy niniejszego tytułu, w tym środki dostępne dla wykonywania praw osób, których dane dotyczą, a także zapewniają przekazanie egzemplarza takiego dokumentu drugiej stronie.
2. Jeżeli jeszcze tego nie zrobiono, Zjednoczone Królestwo i Europol przyjmą zasady określające sposób egzekwowania przestrzegania postanowień dotyczących przetwarzania danych osobowych w praktyce. Zjednoczone Królestwo i Europol przesyłają sobie wzajemnie oraz odpowiednim organom nadzorczym egzemplarz tych zasad.

Artykuł LAW.EUROPOL.61: Uprawnienia Europolu

Żadne z postanowień niniejszego tytułu nie może być interpretowane jako nakładające na Europol obowiązek współpracy z właściwymi organami Zjednoczonego Królestwa wykraczający poza kompetencje Europolu określone w odpowiednim prawie Unii.

TYTUŁ VI: WSPÓŁPRACA Z EUROJUSTEM

Artykuł LAW.EUROJUST.61: Cel

Celem niniejszego tytułu jest ustanowienie współpracy między Eurojustem a właściwymi organami Zjednoczonego Królestwa w zakresie zwalczania poważnych przestępstw, o których mowa w art. LAW.EUROJUST.63 [Formy przestępczości].

Artykuł LAW.EUROJUST.62: Definicje

Do celów niniejszego tytułu zastosowanie mają następujące definicje:

- (a) „Eurojust” oznacza Agencję Unii Europejskiej ds. Współpracy Wymiarów Sprawiedliwości w Sprawach Karnych ustanowioną rozporządzeniem (UE) 2018/1727⁸⁰ („rozporządzenie w sprawie Eurojustu”);
- (b) „właściwy organ” oznacza w przypadku Unii Eurojust reprezentowany przez Kolegium lub przedstawiciela krajowego, a w przypadku Zjednoczonego Królestwa organ krajowy odpowiedzialny na mocy prawa krajowego w zakresie postępowania przygotowawczego oraz ścigania przestępstw;
- (c) „Kolegium” oznacza kolegium Eurojustu, o którym mowa w rozporządzeniu w sprawie Eurojustu;
- (d) „przedstawiciel krajowy” oznacza przedstawiciela krajowego oddelegowanego do Eurojustu przez każde państwo członkowskie, zgodnie z rozporządzeniem w sprawie Eurojustu;
- (e) „asystent” oznacza osobę, która może wspomagać przedstawiciela krajowego i zastępcę przedstawiciela krajowego lub prokuratora łącznikowego, o których mowa odpowiednio w rozporządzeniu w sprawie Eurojustu i w art. LAW.EUROJUST.66 ust. 3 [Prokurator łącznikowy];
- (f) „prokurator łącznikowy” oznacza prokuratora oddelegowanego przez Zjednoczone Królestwo do Eurojustu i podlegającego prawu krajowemu Zjednoczonego Królestwa w odniesieniu do statusu prokuratora;
- (g) „sędzia łącznikowy” oznacza sędziego oddelegowanego przez Eurojust do Zjednoczonego Królestwa zgodnie z art. LAW.EUROJUST.67 [Sędzia łącznikowy];
- (h) „wewnętrzny korespondent do spraw terroryzmu” oznacza jeden z punktów kontaktowych wyznaczonych przez organy Zjednoczonego Królestwa zgodnie z art. LAW.EUROJUST.65 [Punkty kontaktowe Eurojustu], odpowiedzialny za obsługę korespondencji związanej z terroryzmem.

⁸⁰ Rozporządzenie Parlamentu Europejskiego i Rady (UE) 2018/1727 z dnia 14 listopada 2018 r. w sprawie Agencji Unii Europejskiej ds. Współpracy Wymiarów Sprawiedliwości w Sprawach Karnych (Eurojust) oraz zastąpienia i uchylecia decyzji Rady 2002/187/WSiSW (Dz.U. L 295 z 21.11.2018, s. 138).

Artykuł LAW.EUROJUST.63: Formy przestępczości

1. Współpraca ustanowiona na mocy niniejszego tytułu dotyczy form poważnej przestępczości podlegających kompetencji Eurojustu, wymienionych w ZAŁĄCZNIKU LAW-4, w tym przestępstw powiązanych.
2. Przestępstwa powiązane to przestępstwa popełnione w celu uzyskania środków do popełnienia form poważnych przestępstw, o których mowa w ust. 1, przestępstwa popełnione w celu ułatwienia popełnienia lub popełnienia takich poważnych przestępstw oraz przestępstwa popełnione w celu zapewnienia bezkarności takich poważnych przestępstw.
3. W przypadku zmiany wykazu form przestępczości, w odniesieniu do których Eurojust jest właściwy na mocy prawa Unii, Specjalny Komitet ds. Współpracy Organów Ścigania i Wymiarów Sprawiedliwości może, na wniosek Unii, odpowiednio zmienić ZAŁĄCZNIK LAW-4 od dnia wejścia w życie zmiany kompetencji Eurojustu.

Artykuł LAW.EUROJUST.64: Zakres współpracy

Strony zapewniają współpracę Eurojustu i właściwych organów Zjednoczonego Królestwa w obszarach działań określonych w art. 2 i 54 rozporządzenia w sprawie Eurojustu oraz w niniejszym tytule.

Artykuł LAW.EUROJUST.65: Punkty kontaktowe Eurojustu

1. Zjednoczone Królestwo utworzy lub wyznacza co najmniej jeden punkt kontaktowy Eurojustu we właściwych organach Zjednoczonego Królestwa.
2. Zjednoczone Królestwo wyznacza jeden ze swoich punktów kontaktowych jako wewnętrzny korespondenta Zjednoczonego Królestwa do spraw terroryzmu.

Artykuł LAW.EUROJUST.66: Prokurator łącznikowy

1. Aby ułatwić współpracę ustanowioną na mocy niniejszego tytułu, Zjednoczone Królestwo oddeleguje prokuratora łącznikowego do Eurojustu.
2. Mandat i czas trwania oddelegowania zostaną określone przez Zjednoczone Królestwo.
3. W zależności od rozmiaru współpracy prokuratorowi łącznikowemu może towarzyszyć do pięciu asystentów. W razie potrzeby asystenci mogą zastąpić prokuratora łącznikowego lub działać w jego imieniu.
4. Zjednoczone Królestwo informuje Eurojust o charakterze i zakresie uprawnień prokuratora łącznikowego i asystentów prokuratora łącznikowego w Zjednoczonym Królestwie do wykonywania ich zadań zgodnie z niniejszym tytułem. Zjednoczone Królestwo określa kompetencje swojego prokuratora łącznikowego i asystentów prokuratora łącznikowego do podejmowania działań w odniesieniu do zagranicznych organów sądowych.
5. Prokurator łącznikowy i jego asystenci mają dostęp do informacji zawartych w wewnętrznych rejestrach karnych lub w każdym innym rejestrze Zjednoczonego Królestwa zgodnie z prawem krajowym mającym zastosowanie w przypadku prokuratora lub osoby o równoważnych kompetencjach.

6. Prokurator łącznikowy i jego asystenci są uprawnieni do bezpośredniego kontaktowania się z właściwymi organami Zjednoczonego Królestwa.

7. Liczbę asystentów, o których mowa w ust. 3 niniejszego artykułu, szczegóły zadań prokuratora łącznikowego i jego asystentów, ich prawa i obowiązki oraz związane z ich pracą koszty reguluje uzgodnienie robocze zawarte między Eurojustem a właściwymi organami Zjednoczonego Królestwa, o którym to uzgodnieniu mowa w art. LAW.EUROJUST.75 [Uzgodnienie robocze].

8. Dokumenty robocze prokuratora łącznikowego i jego asystentów są nienaruszalne przez Eurojust.

Artykuł LAW.EUROJUST.67: Sędziowie łącznikowi

1. W celu ułatwienia współpracy sądowej ze Zjednoczonym Królestwem w sprawach, w których Eurojust udziela pomocy, Eurojust może delegować sędziego łącznikowego do Zjednoczonego Królestwa zgodnie z art. 53 rozporządzenia w sprawie Eurojustu.

2. Szczegóły zadań sędziego łącznikowego, o których mowa w ust. 1 niniejszego artykułu, prawa i obowiązki sędziego łącznikowego oraz związane z tym koszty reguluje uzgodnienie robocze zawarte między Eurojustem a właściwymi organami Zjednoczonego Królestwa, o którym to uzgodnieniu mowa w art. LAW.EUROJUST.75 [Uzgodnienie robocze].

Artykuł LAW.EUROJUST.68: Posiedzenia operacyjne i strategiczne

1. Prokurator łącznikowy, jego asystenci oraz przedstawiciele innych właściwych organów Zjednoczonego Królestwa, w tym punktu kontaktowego Eurojustu, mogą uczestniczyć w posiedzeniach poświęconych kwestiom strategicznym na zaproszenie przewodniczącego Eurojustu oraz w posiedzeniach poświęconych kwestiom operacyjnym za zgodą odpowiednich przedstawicieli krajowych.

2. Przedstawiciele krajowi, ich zastępcy i asystenci, dyrektor administracyjny Eurojustu i pracownicy Eurojustu mogą uczestniczyć w posiedzeniach organizowanych przez prokuratora łącznikowego, jego asystentów lub inne właściwe organy Zjednoczonego Królestwa, w tym w punkt kontaktowy Eurojustu.

Artykuł LAW.EUROJUST.69: Wymiana danych nieosobowych

Eurojust i właściwe organy Zjednoczonego Królestwa mogą wymieniać wszelkie dane nieosobowe w zakresie, w jakim dane te są istotne do celów współpracy na mocy niniejszego tytułu i z zastrzeżeniem wszelkich ograniczeń wynikających z art. LAW.EUROJUST.74 [Wymiana informacji niejawnych i szczególnie chronionych informacji jawnych].

Artykuł LAW.EUROJUST.70: Wymiana danych osobowych

1. Dane osobowe, o które wystąpiono i które otrzymały właściwe organy na podstawie niniejszego tytułu, są przez nie przetwarzane wyłącznie w celach określonych w art. LAW.EUROJUST.61 [Cel], w szczególnych celach, o których mowa w ust. 2 niniejszego artykułu i z zastrzeżeniem ograniczeń dostępu lub dalszego wykorzystania, o których mowa w ust. 3 niniejszego artykułu.

2. Najpóźniej w momencie przekazania danych właściwe organy przekazujące dane wyraźnie wskazują konkretny cel lub cele, w jakich dane te są przekazywane.

3. Właściwy organ przekazujący może wskazać w momencie przekazywania danych osobowych wszelkie, ogólne lub szczegółowe, ograniczenia dostępu do nich lub ich wykorzystania, w tym w odniesieniu do ich dalszego przekazywania, usuwania lub niszczenia po upływie określonego czasu lub dalszego przetwarzania tych danych. Jeżeli konieczność wprowadzenia takich ograniczeń pojawia się po przekazaniu danych osobowych, przekazujący organ informuje o tym odpowiednio otrzymujący organ.

4. Właściwy organ odbierający przestrzega wszelkich ograniczeń dotyczących dostępu do danych osobowych lub dalszego ich wykorzystywania wskazanych przez właściwy organ przekazujący, jak przewidziano w ust. 3.

Artykuł LAW.EUROJUST.71: Kanały przekazywania informacji

1. Informacje są wymieniane:

- (a) między prokuratorem łącznikowym lub jego asystentami lub, jeżeli żaden nie został wyznaczony lub nie jest dostępny, punktem kontaktowym Eurojustu w Zjednoczonym Królestwie a odpowiednimi przedstawicielami krajowymi lub Kolegium;
- (b) jeżeli Eurojust oddelegował sędziego łącznikowego do Zjednoczonego Królestwa – między sędzią łącznikowym a jakimkolwiek właściwym organem Zjednoczonego Królestwa w takim przypadku prokurator łącznikowy jest informowany o każdej takiej wymianie informacji; lub
- (c) bezpośrednio między właściwym organem w Zjednoczonym Królestwie a odpowiednimi przedstawicielami krajowymi lub Kolegium; wówczas prokurator łącznikowy i, w stosownych przypadkach, sędzia łącznikowy są informowani o takiej wymianie informacji.

2. Eurojust i właściwe organy Zjednoczonego Królestwa mogą w określonych przypadkach uzgodnić wykorzystanie innych kanałów wymiany informacji.

3. Zarówno Eurojust, jak i właściwe organy Zjednoczonego Królestwa zapewniają, aby ich odnośni przedstawiciele byli upoważnieni do wymiany informacji na odpowiednim szczeblu i odpowiednio zgodnie z prawem Zjednoczonego Królestwa i rozporządzeniem w sprawie Eurojustu, oraz aby byli odpowiednio kontrolowani.

Artykuł LAW.EUROJUST.72: Dalsze przekazywanie danych

Właściwe organy Zjednoczonego Królestwa i Eurojustu nie przekazują żadnych informacji udzielonych przez drugą stronę żadnemu państwu trzeciemu ani organizacji międzynarodowej bez zgody któregośkolwiek z właściwych organów Zjednoczonego Królestwa lub Eurojustu udzielającego tych informacji oraz bez odpowiednich zabezpieczeń dotyczących ochrony danych osobowych.

Artykuł LAW.EUROJUST.73: Odpowiedzialność za nieuprawnione lub nieprawidłowe przetwarzanie danych osobowych

1. Właściwe organy ponoszą, stosownie do ich odpowiednich ram prawnych, odpowiedzialność za wszelkie szkody wyrządzone osobie fizycznej w wyniku błędów prawnych lub faktycznych w wymienianych informacjach. Aby uniknąć odpowiedzialności wynikającej z ich ram prawnych wobec poszkodowanej strony, ani Eurojust, ani właściwe organy Zjednoczonego Królestwa nie mogą powoływać się na to, że inny właściwy organ przekazał nieprawdziwe informacje.

2. Jeżeli dojdzie do zasądzenia odszkodowania od właściwego organu z powodu wykorzystania przez niego informacji błędnie przekazanych przez drugą stronę lub przekazanych w wyniku niewywiązania się przez drugą stronę z jej zobowiązań, kwota wypłacona jako odszkodowanie na podstawie ust. 1 przez właściwy organ jest zwracana przez drugą stronę, chyba że informacje zostały wykorzystane z naruszeniem postanowień niniejszego tytułu.

3. Eurojust i właściwe organy Zjednoczonego Królestwa nie wymagają od siebie wzajemnie zapłaty odszkodowań karnych lub niekompensacyjnych na podstawie ust. 1 i 2.

Artykuł LAW.EUROJUST.74: Wymiana informacji niejawnych i szczególnie chronionych informacji jawnych

Wymiana i ochrona informacji niejawnych i szczególnie chronionych informacji jawnych, o ile jest to konieczne na mocy niniejszego tytułu, jest uregulowana w uzgodnieniu roboczym, o którym mowa w art. LAW.EUROJUST.75 [Uzgodnienie robocze] zawartym między Eurojustem a właściwymi organami Zjednoczonego Królestwa.

Artykuł LAW.EUROJUST.75: UZGODNIENIA OPERACYJNE

Sposoby współpracy między Stronami w celu wykonania niniejszego tytułu są przedmiotem uzgodnienia roboczego zawartego między Eurojustem a właściwymi organami Zjednoczonego Królestwa zgodnie z art. 47 ust. 3 i art. 56 ust. 3 rozporządzenia w sprawie Eurojustu.

Artykuł LAW.EUROJUST.76: Uprawnienia Eurojust

Żadne z postanowień niniejszego rozdziału nie może być interpretowane jako nakładające na Eurojust obowiązek współpracy z właściwymi organami Zjednoczonego Królestwa wykraczający poza kompetencje Eurojustu określone w odpowiednim prawie Unii.

TYTUŁ VII: ZRZECZENIE SIĘ

Artykuł LAW.SURR.76: Cel

Celem niniejszego tytułu jest zapewnienie, aby system ekstradycji między państwami członkowskimi, z jednej strony, a Zjednoczonym Królestwem, z drugiej strony, był oparty na mechanizmie przekazywania osób na podstawie nakazu aresztowania zgodnie z warunkami określonymi w niniejszym tytule.

Artykuł LAW.SURR.77: Zasada proporcjonalności

Współpraca w ramach nakazu aresztowania jest konieczna i proporcjonalna, biorąc pod uwagę prawa osoby, której dotyczy nakaz, oraz interesy ofiar i uwzględniając wagę czynu, prawdopodobną karę, która zostałaby nałożona, oraz możliwość wprowadzenia przez państwo środków mniej przymusowych niż przekazanie osoby, której dotyczy nakaz, w szczególności w celu uniknięcia niepotrzebnie długich okresów tymczasowego aresztowania.

Artykuł LAW.SURR.78: Definicje

Do celów niniejszego tytułu zastosowanie mają następujące definicje:

- (a) „nakaz aresztowania” oznacza decyzję sądową wydaną przez państwo w celu aresztowania i przekazania przez inne państwo osoby, której dotyczy nakaz, w celu przeprowadzenia

postępowania karnego lub wykonania kary pozbawienia wolności bądź środka zabezpieczającego;

- (b) „organ sądowy” oznacza organ, którym zgodnie z prawem wewnętrznym jest sędzia, sąd lub prokurator. Prokuratora uważa się za organ sądowy wyłącznie w zakresie, w jakim przewiduje to prawo wewnętrzne;
- (c) „organ sądowy wykonujący nakaz” oznacza organ sądowy państwa wykonującego nakaz, w którego kompetencjach leży wykonanie nakazu aresztowania na mocy prawa wewnętrznego tego państwa;
- (d) „organ sądowy wydający nakaz” oznacza organ sądowy państwa wydającego nakaz, właściwy dla wydania nakazu aresztowania na mocy prawa wewnętrznego tego państwa.

Artykuł LAW.SURR.79: Zakres

1. Nakaz aresztowania może zostać wydany w przypadku czynów, które w świetle prawa obowiązującego w państwie wydającym nakaz zagrożone są karą pozbawienia wolności lub środkiem zabezpieczającym o maksymalnym wymiarze co najmniej 12 miesięcy, albo w przypadku, gdy zapadł wyrok lub wydano środek zabezpieczający o wymiarze co najmniej czterech miesięcy.

2. Nie naruszając postanowień ust. 3 i 4 przekazanie następuje pod warunkiem, że czyny, za które wydaje się europejski nakaz aresztowania, stanowią przestępstwo w rozumieniu prawa państwa wykonującego nakaz, niezależnie od składowych elementów naruszeń prawa karnego lub ich opisu.

3. Z zastrzeżeniem art. LAW.SURR.80 [Obligatoryjna odmowa wykonania europejskiego nakazu aresztowania], art. LAW.SURR.81 [Inne podstawy odmowy wykonania europejskiego nakazu aresztowania] ust. 1 lit. b) – h), art. LAW.SURR.82 [Wyjątek ze względu na charakter polityczny przestępstwa], art. LAW.SURR.83 [Wyjątek ze względu na obywatelstwo] i art. LAW.SURR.84 [Gwarancje udzielane w szczególnych przypadkach przez państwo wydające nakaz], państwo nie może odmówić wykonania nakazu aresztowania wydanego w związku z następującym zachowaniem, gdy takie zachowanie jest zagrożone karą pozbawienia wolności lub środkiem zabezpieczającym o maksymalnym wymiarze nie krótszym niż 12 miesięcy:

- (a) zachowaniem którejkolwiek z osób, która przyczynia się do popełnienia przez grupę osób działających we wspólnym celu przestępstwa lub przestępstw związanych z terroryzmem, o których mowa w art. 1 i 2 Europejskiej konwencji o zwalczaniu terroryzmu sporządzonej w Strasburgu dnia 27 stycznia 1977 r. lub związanych z nielegalnym handlem środkami odurzającymi i substancjami psychotropowymi lub zabójstwem, ciężkim uszczerbkiem na zdrowiu, uprowadzeniem, bezprawnym pozbawieniem wolności, wzięciem zakładników lub zgwałceniem, nawet jeżeli osoba taka nie bierze udziału w rzeczywistym popełnieniu wyżej wymienionego przestępstwa lub przestępstw; powyższe przyczynienie się jest umyślne i dokonane ze świadomością, że udział danej osoby przyczyni się do realizacji przestępczej działalności grupy; lub
- (b) terroryzmem zdefiniowanym w ZAŁĄCZNIKU LAW-7.

4. Zarówno Zjednoczone Królestwo, jak i Unia, działająca w imieniu któregośkolwiek z jej państw członkowskich, mogą powiadomić Specjalny Komitet ds. Współpracy Organów Ścigania i Wymiarów Sprawiedliwości, że na zasadzie wzajemności warunek podwójnej karalności, o którym mowa w ust. 2, nie będzie stosowany, o ile przestępstwem leżącym u podstaw nakazu jest:

- (a) jedno z przestępstw wymienionych w ust. 5, w rozumieniu prawa państwa wydającego nakaz, oraz
- (b) w świetle prawa obowiązującego w państwie wydającym nakaz zagrożone jest karą pozbawienia wolności lub środkiem zabezpieczającym o maksymalnym wymiarze co najmniej trzech lat.

5. Przestępstwa, o których mowa w ust. 4, obejmują:

- przynależność do organizacji przestępczej;
- terroryzm zdefiniowany w ZAŁĄCZNIKU LAW-7;
- handel ludźmi;
- wykorzystywanie seksualne dzieci i pornografię dziecięcą;
- nielegalny obrót środkami odurzającymi i substancjami psychotropowymi;
- nielegalny handel bronią, amunicją i materiałami wybuchowymi;
- korupcję, w tym łapownictwo;
- nadużycia finansowe, w tym naruszające interesy finansowe Zjednoczonego Królestwa, państwa członkowskiego lub Unii;
- pranie korzyści z przestępstwa;
- podrabianie albo przerabianie pieniądza;
- przestępczość komputerową;
- przestępstwa przeciwko środowisku, w tym nielegalny handel zagrożonymi gatunkami zwierząt oraz zagrożonymi gatunkami i odmianami roślin;
- ułatwienie bezprawnego wjazdu i pobytu;
- zabójstwo;
- ciężki uszczerbek na zdrowiu;
- nielegalny obrót organami i tkankami ludzkimi;
- porwanie, bezprawne przetrzymywanie i branie zakładników;
- rasizm i ksenofobię;
- kradzież w formie zorganizowanej lub rozbój z użyciem broni;

- nielegalny handel dobrami kultury, w tym antykami i dziełami sztuki;
- oszustwo;
- wymuszenie rozbójnicze;
- podrabianie i piractwo produktów;
- fałszowanie dokumentów urzędowych i obrót takimi dokumentami;
- fałszowanie środków płatniczych;
- nielegalny handel substancjami hormonalnymi i innymi środkami pobudzającymi wzrost;
- nielegalny handel materiałami jądrowymi lub radioaktywnymi;
- obrót kradzionymi pojazdami;
- zgwałcenie;
- podpalenie;
- przestępstwa podlegające jurysdykcji Międzynarodowego Trybunału Karnego;
- bezprawne zawładnięcie statkiem powietrznym, wodnym lub kosmicznym; oraz
- sabotaż.

Artykuł LAW.SURR.80: Obligatoryjna odmowa wykonania nakazu aresztowania

Wykonania nakazu aresztowania odmawia się:

- (a) jeśli przestępstwo będące podstawą nakazu aresztowania jest objęte amnestią w wykonującym nakaz państwie, w przypadku gdy przestępstwo to podlega jurysdykcji państwa z mocy jego prawa karnego;
- (b) jeśli wykonujący nakaz organ sądowy zostaje poinformowany, że w stosunku do osoby, której dotyczy nakaz, zapadło w związku z popełnieniem tych samych czynów prawomocne orzeczenie w innym państwie, z zastrzeżeniem, że jeśli została orzeczona kara, to została ona wykonana lub jest wykonywana, lub też nie może być dłużej wykonywana w świetle prawa państwa, w którym nastąpiło skazanie; lub
- (c) jeśli w świetle prawa państwa wykonującego nakaz osoba podlegająca nakazowi aresztowania z uwagi na jej wiek nie może być pociągnięta do odpowiedzialności karnej za czyny stanowiące podstawę wydania nakazu aresztowania.

Artykuł LAW.SURR.81: Inne podstawy odmowy wykonania nakazu aresztowania

1. Wykonania nakazu aresztowania można odmówić:

- (a) jeżeli w jednym z przypadków wymienionych w art. LAW.SURR.79 [Zakres] ust. 2 czyn, który stanowi podstawę wydania nakazu aresztowania, nie stanowi przestępstwa w świetle prawa państwa wykonującego nakaz; w odniesieniu do podatków lub opłat, ceł i obrotu dewizowego nie odmawia się jednak wykonania nakazu aresztowania na tej podstawie, że prawo państwa wykonującego nakaz nie nakłada tego samego rodzaju podatków lub opłat albo też nie zawiera tego samego rodzaju przepisów dotyczących podatków, opłat, ceł oraz obrotu dewizowego, co prawo państwa wydającego nakaz;
- (b) gdy osoba podlegająca nakazowi aresztowania jest ścigana w państwie wykonującym nakaz za ten sam czyn, który stanowi podstawę wydania nakazu aresztowania;
- (c) w przypadku gdy organy sądowe państwa wykonującego nakaz zdecydują nie ścigać za przestępstwo stanowiące podstawę wydania nakazu aresztowania albo wstrzymać postępowanie sądowe, lub w przypadku gdy w państwie w stosunku do osoby, której dotyczy nakaz w odniesieniu do tych samych czynów, zapadło prawomocne orzeczenie, co chroni ją przed dalszym postępowaniem sądowym;
- (d) w przypadku gdy zgodnie z prawodawstwem państwa wykonującego nakaz ściganie karne lub ukaranie osoby, której dotyczy wniosek, jest ustawowo zakazane i gdy czyny podlegają jurysdykcji tego państwa na podstawie jego prawa karnego;
- (e) jeśli organ sądowy wykonujący nakaz zostaje poinformowany, że w stosunku do osoby, której dotyczy nakaz, zapadło w związku z popełnieniem tych samych czynów prawomocne orzeczenie w państwie trzecim, z zastrzeżeniem, że jeśli została orzeczona kara, to została ona wykonana lub jest wykonywana, lub też nie może być dłużej wykonywana w świetle prawa państwa, w którym nastąpiło skazanie;
- (f) jeśli nakaz aresztowania został wydany w celu wykonania kary pozbawienia wolności lub środka zabezpieczającego, a osoba, której dotyczy nakaz, jest obywatelem państwa wykonującego nakaz lub w tym państwie stale przebywa, a państwo to zobowiązuje się wykonać karę pozbawienia wolności lub środek zabezpieczający zgodnie z jego prawem wewnętrznym; jeśli wymagana jest zgoda osoby, której dotyczy nakaz, na przekazanie kary lub środka zabezpieczającego do państwa wykonującego nakaz, państwo wykonujące nakaz może odmówić wykonania nakazu aresztowania dopiero po tym, jak osoba, której dotyczy nakaz wyrazi zgodę na przekazanie kary lub środka zabezpieczającego;
- (g) w przypadku gdy nakaz aresztowania odnosi się do przestępstw, które:
 - (i) w świetle prawa państwa wykonującego nakaz uważa się za popełnione w całości bądź w części na terytorium państwa wykonującego nakaz lub w miejscu traktowanym jak jego terytorium, lub
 - (ii) zostały popełnione poza terytorium państwa wydającego nakaz, a prawo państwa wykonującego nakaz nie dopuszcza ścigania takiego rodzaju przestępstw lub wykroczeń, jeśli zostały one popełnione poza jego terytorium;
- (h) kiedy istnieją oparte o obiektywne przesłanki powody do uznania, że nakaz aresztowania został wydany w celu ścigania lub ukarania osoby ze względu na jej płeć, rasę, religię, pochodzenie etniczne, przynależność państwową, język, poglądy polityczne lub orientację seksualną lub że jej sytuacja może doznać uszczerbku z któregośkolwiek z tych powodów;

(i) jeżeli nakaz aresztowania został wydany w celu wykonania kary pozbawienia wolności lub zastosowania środka zabezpieczającego, a osoba, której dotyczy nakaz, nie stawiła się osobiście na rozprawie, w wyniku której wydano orzeczenie, chyba że z nakazu aresztowania wynika, iż zgodnie z dalszymi wymogami proceduralnymi określonymi w prawie wewnętrznym państwa wydającego nakaz osoba:

(iii) w odpowiednim terminie:

(A) została wezwana osobiście i tym samym została poinformowana o wyznaczonym terminie i miejscu rozprawy, w wyniku której wydano to orzeczenie, albo inną drogą rzeczywiście otrzymała urzędową informację o wyznaczonym terminie i miejscu rozprawy w sposób jednoznacznie pozwalający stwierdzić, że wiedziała o terminie i miejscu wyznaczonej rozprawy;

oraz

(B) została poinformowana, że orzeczenie może zostać wydane, jeżeli nie stawi się na rozprawie;

lub

(iv) wiedząc o terminie i miejscu wyznaczonej rozprawy, udzieliła pełnomocnictwa adwokatowi, który został wyznaczony przez daną osobę lub przez państwo do tego, aby ją bronił na rozprawie, i adwokat ten faktycznie bronił ją na rozprawie;

lub

(v) po doręczeniu jej orzeczenia i wyraźnym pouczeniu o prawie do ponownego rozpoznania sprawy lub do złożenia odwołania, w których to procedurach dana osoba ma prawo uczestniczyć i które pozwalają na ponowne rozpoznanie sprawy pod względem merytorycznym i z uwzględnieniem nowych dowodów oraz które mogą prowadzić do uchylecia lub zmiany pierwotnego orzeczenia:

(A) osoba ta wyraźnie oznajmiła, że nie wnosi sprzeciwu od orzeczenia;

lub

(B) nie wystąpiła w ustawowym terminie o ponowne rozpoznanie sprawy ani nie złożyła odwołania,

lub

(vi) orzeczenie nie zostało jej doręczone osobiście, ale:

(A) zostanie jej bezzwłocznie doręczone osobiście po jej przekazaniu oraz zostanie wyraźnie pouczone o prawie do ponownego rozpoznania sprawy lub do złożenia odwołania, w których to procedurach dana osoba ma prawo uczestniczyć i które pozwalają na ponowne rozpoznanie sprawy pod

względem merytorycznym i z uwzględnieniem nowych dowodów oraz które mogą prowadzić do uchylenia lub zmiany pierwotnego orzeczenia;

oraz

- (B) zostanie poinformowana o terminie, w którym musi wystąpić o takie ponowne rozpoznanie sprawy lub złożyć odwołanie, jak wspomniano w odnośnym nakazie aresztowania.

2. Jeżeli nakaz aresztowania został wydany w celu wykonania kary pozbawienia wolności lub zastosowania środka zabezpieczającego na warunkach określonych w ust. 1 ppkt (i) pkt (iv), a dana osoba nie otrzymała wcześniej żadnej urzędowej informacji o prowadzonym przeciwko niej postępowaniu karnym, może ona, po otrzymaniu informacji o treści nakazu aresztowania, wystąpić o kopię wyroku, zanim zostanie ona przekazana. Natychmiast po otrzymaniu przez organ wydający informacji o tym żądaniu, dostarcza on danej osobie odpis wyroku za pośrednictwem organu wykonującego. Żądanie danej osoby nie powinno opóźniać ani procedury jej przekazywania, ani decyzji o wykonaniu nakazu aresztowania. Wyrok jest dostarczany danej osobie jedynie tytułem informacji; dostarczenie go nie stanowi formalnego doręczenia wyroku, ani nie uruchamia biegu żadnych terminów mających zastosowanie w przypadku wystąpienia o ponowne rozpoznanie sprawy lub złożenia odwołania.

3. Jeżeli dana osoba zostaje wydana na warunkach określonych w ust. 1 ppkt (i) pkt (iv) i jeżeli wystąpiła ona o ponowne rozpoznanie sprawy lub złożyła odwołanie, to do czasu zakończenia tych postępowań zasadność zatrzymania tej osoby w oczekiwaniu na ponowne rozpoznanie sprawy lub postępowanie odwoławcze podlega weryfikacji zgodnie z prawem wewnętrznym państwa wydającego nakaz – w regularnych odstępach czasu albo na wniosek tej osoby. Weryfikacji takiej dokonuje się zwłaszcza pod kątem możliwości zawieszenia lub przerwania zatrzymania. Ponowne rozpoznanie sprawy lub postępowanie odwoławcze rozpoczynają się w odpowiednim terminie po przekazaniu danej osoby.

Artykuł LAW.SURR.82: Wyjątek ze względu na charakter polityczny przestępstwa

1. Nie można odmówić wykonania nakazu aresztowania na podstawie tego, że przestępstwo może być uznawane przez państwo wykonujące nakaz za przestępstwo polityczne, za przestępstwo związane z przestępstwem politycznym lub za przestępstwo popełnione z pobudek politycznych.

2. Zjednoczone Królestwo oraz Unia, w imieniu któregośkolwiek z jej państw członkowskich, mogą jednak powiadomić Specjalny Komitet ds. Współpracy Organów Ścigania i Wymiarów Sprawiedliwości, że postanowienia ust. 1 będą miały zastosowanie wyłącznie w odniesieniu do:

- (a) przestępstw, o których mowa w art. 1 i 2 Europejskiej konwencji o zwalczaniu terroryzmu;
- (b) przestępstw kwalifikowanych jako zmowa przestępcza lub związek mających na celu popełnienie jednego lub więcej przestępstw, o których mowa w art. 1 i 2 Europejskiej konwencji o zwalczaniu terroryzmu, jeśli takie przestępstwa kwalifikowane jako zmowa przestępcza lub związek odpowiadają opisowi zachowania, o którym mowa w art. LAW.SURR.79 [Zakres] ust. 3; niniejszej Umowy; oraz
- (c) terroryzmu zdefiniowanego w ZAŁĄCZNIKU LAW-7 do niniejszej Umowy.

3. Jeżeli nakaz aresztowania został wydany przez państwo, które dokonało powiadomienia, o którym mowa w ust. 2, lub przez państwo, w imieniu którego dokonano takiego powiadomienia, państwo wykonujące nakaz może zastosować zasadę wzajemności.

Artykuł LAW.SURR.83: Wyjątek ze względu na obywatelstwo

1. Nie można odmówić wykonania nakazu aresztowania na podstawie tego, że osoba, której dotyczy nakaz, jest obywatelem państwa wykonującego nakaz.

2. Zjednoczone Królestwo i Unia, w imieniu któregośkolwiek z jej państw członkowskich, mogą powiadomić Specjalny Komitet ds. Współpracy Organów Ścigania i Wymiarów Sprawiedliwości, że ich obywatele nie będą przekazywani lub że zezwolenie na ich przekazanie będzie udzielane jedynie po spełnieniu ściśle określonych warunków. Powiadomienia opierają się na przesłankach związanych z podstawowymi zasadami lub praktyką wewnętrznego porządku prawnego Zjednoczonego Królestwa lub państwa, w którego imieniu dokonano powiadomienia. W takiej sytuacji Unia, w imieniu któregośkolwiek z jej państw członkowskich lub Zjednoczonego Królestwa, w zależności od przypadku, może powiadomić Specjalny Komitet ds. Współpracy Organów Ścigania i Wymiarów Sprawiedliwości w rozsądnym terminie po otrzymaniu powiadomienia drugiej Strony, że wykonujące nakaz organy sądowe państwa członkowskiego lub Zjednoczonego Królestwa, w zależności od przypadku, mogą odmówić przekazania swoich obywateli temu państwu lub że przekazanie jest dozwolone jedynie po spełnieniu ściśle określonych warunków.

3. W okolicznościach, w których państwo odmówiło wykonania nakazu aresztowania na podstawie, na której, w przypadku Zjednoczonego Królestwa, dokonało powiadomienia, lub w przypadku państwa członkowskiego, Unia dokonała powiadomienia w jego imieniu zgodnie z ust. 2, takie państwo rozważa wszczęcie postępowania przeciwko własnemu obywatelowi, które jest współmierne do przedmiotu nakazu aresztowania, mając na uwadze opinię państwa wydającego. W okolicznościach, w których organ sądowy postanowi nie wszczynać takiego postępowania, ofiara przestępstwa, którego dotyczy nakaz aresztowania, ma możliwość otrzymania informacji na temat decyzji, zgodnie z obowiązującym prawem wewnętrznym.

4. Gdy właściwe organy państwa wszczynają postępowanie przeciwko własnemu obywatelowi zgodnie z ust. 3, państwo to zapewnia, aby właściwe organy miały możliwość wprowadzenia odpowiednich środków mających na celu udzielenie pomocy ofiarom i świadkom w sytuacji, gdy zamieszkują one w innym państwie, w szczególności w odniesieniu do sposobu prowadzenia postępowania.

Artykuł LAW.SURR.84: Gwarancje ze strony państwa wydającego nakaz udzielane w szczególnych przypadkach

Wykonanie nakazu aresztowania przez organ sądowy wykonujący nakaz może podlegać następującym gwarancjom:

- (a) jeśli przestępstwo stanowiące podstawę nakazu aresztowania zagrożone jest w państwie wydającym nakaz karą dożywotniego pozbawienia wolności lub dożywotnim środkiem zabezpieczającym, państwo wykonujące nakaz może wykonanie nakazu aresztowania uzależnić od spełnienia warunku, że państwo wydające nakaz daje gwarancję, uznaną za wystarczającą przez państwo wykonujące nakaz, że dokona ono przeglądu kary lub zastosowanych środków, dokonywanego na wniosek lub najpóźniej po upływie 20 lat, albo zachęci do zastosowania prawa łaski, o co osoba ta ma prawo się ubiegać na mocy prawa lub

praktyk obowiązujących w państwie wydającym nakaz, w celu niewykonania takiej kary lub środka;

- (b) w przypadku gdy osoba, której dotyczy nakaz aresztowania wydany do celów ścigania, jest obywatelem lub osobą stale przebywającą w państwie wykonującym nakaz, przekazanie takiej osoby może podlegać warunkowi, że osoba ta po rozprawie zostaje przekazana do państwa wykonującego nakaz w celu odbycia tam kary pozbawienia wolności lub wykonania środka zabezpieczającego, orzeczonych w państwie wydającym nakaz; jeśli wymagana jest zgoda osoby, której dotyczy nakaz, na przekazanie kary lub środka zabezpieczającego do państwa wykonującego nakaz, gwarancja, że osoba ta jest przekazywana do państwa wykonującego nakaz w celu odbycia tam kary, podlega warunkowi, że osoba, której dotyczy nakaz, po rozprawie wyrazi zgodę na powrót do państwa wykonującego nakaz;
- (c) jeżeli istnieją poważne podstawy, by sądzić, że występuje rzeczywiste ryzyko dla ochrony praw podstawowych osoby, której dotyczy nakaz, organ sądowy wykonujący nakaz, zanim podejmie decyzję o wykonaniu nakazu aresztowania, może w stosownych przypadkach wymagać dodatkowych gwarancji dotyczących traktowania osoby, której dotyczy nakaz, po jej przekazaniu.

Artykuł LAW.SURR.85: Powołanie organu centralnego

1. Zjednoczone Królestwo oraz Unia, działając w imieniu któregośkolwiek z państw członkowskich, mogą powiadomić Specjalny Komitet ds. Współpracy Organów Ścigania i Wymiarów Sprawiedliwości o swoim organie centralnym, w przypadku Zjednoczonego Królestwa, oraz o organie centralnym dla każdego państwa, w przypadku Unii, po wyznaczeniu takiego organu lub, jeżeli system prawny danego państwa przewiduje taką możliwość, więcej niż jednego organu centralnego wspomagającego właściwe organy sądowe.
2. Powiadamiając Specjalny Komitet ds. Współpracy Organów Ścigania i Wymiarów Sprawiedliwości na podstawie ust. 1, Zjednoczone Królestwo oraz Unia, działając w imieniu któregośkolwiek z państw członkowskich, mogą wskazać, że z uwagi na uwarunkowania organizacyjne wewnętrznego systemu sądowego danych państw organ lub organy centralne odpowiedzialne są za urzędowe przekazywanie i odbiór nakazów aresztowania, jak również za wszelką inną korespondencję urzędową dotyczącą urzędowego przekazywania i odbioru nakazów aresztowania. Podawane informacje są wiążące dla wszystkich organów państwa wydającego.

Artykuł LAW.SURR.86: Treść i forma nakazu aresztowania

1. Nakaz aresztowania zawiera następujące informacje podawane zgodnie z formularzem znajdującym się w ZAŁĄCZNIKU LAW-5:
 - (a) tożsamość i obywatelstwo osoby, której dotyczy nakaz;
 - (b) nazwisko i imię, adres, telefon i faks oraz adres e-mail organu sądowego wydającego nakaz;
 - (c) dowody istnienia podlegającego wykonaniu wyroku, nakazu aresztowania lub jakiegokolwiek innej podlegającej wykonaniu decyzji sądowej mającej analogiczny skutek prawny, a wchodzący w zakres art. LAW.SURR.79 [Zakres];
 - (d) charakter i kwalifikacja prawna przestępstwa, szczególnie w odniesieniu do art. LAW.SURR.79 [Zakres];

- (e) opis okoliczności popełnienia przestępstwa, w tym jego czas i miejsce oraz stopień jego popełnienia przez osobę, której dotyczy nakaz;
- (f) orzeczoną karę, jeśli istnieje prawomocny wyrok, lub skala przewidzianych za to przestępstwo kar w świetle prawodawstwa wydającego nakaz państwa; oraz
- (g) jeśli to możliwe, inne skutki przestępstwa.

2. Nakaz aresztowania należy przetłumaczyć na język urzędowy lub jeden z języków urzędowych państwa wykonującego nakaz. Zarówno Zjednoczone Królestwo, jak i Unia, działająca w imieniu któregośkolwiek z jej państw członkowskich, mogą powiadomić Specjalny Komitet ds. Współpracy Organów Ścigania i Wymiarów Sprawiedliwości, że przyjmą tłumaczenie na język urzędowy lub inne języki urzędowe danego państwa.

Artykuł LAW.SURR.87: Przekazywanie nakazu aresztowania

Jeśli znane jest miejsce pobytu osoby, której dotyczy nakaz, organ sądowy wydający nakaz może przekazać nakaz aresztowania bezpośrednio do organu sądowego wykonującego nakaz.

Artykuł LAW.SURR.88: Szczegółowe procedury przekazywania nakazu aresztowania

1. Jeśli wydający nakaz organ sądowy nie wie, który organ jest właściwym organem sądowym wykonującym nakaz, wszczyna niezbędne dochodzenie w celu uzyskania tych informacji od państwa wykonującego nakaz.
2. Organ sądowy wydający nakaz może zwrócić się do Międzynarodowej Organizacji Policji Kryminalnej („Interpol”) o przekazanie nakazu aresztowania.
3. Wydający nakaz organ sądowy może przesłać nakaz aresztowania przez dowolne bezpieczne środki zapewniające zachowanie zapisu pisemnego w sposób pozwalający państwu wykonującemu nakaz na stwierdzenie jego autentyczności.
4. Wszelkie trudności wiążące się z przekazywaniem lub stwierdzaniem autentyczności jakiegokolwiek dokumentu niezbędnego do wykonania nakazu aresztowania rozwiązuje się w drodze bezpośrednich kontaktów między zaangażowanymi organami sądowymi lub, gdy sytuacja tego wymaga, przy zaangażowaniu organów centralnych państw.
5. Jeśli organ, który otrzymuje nakaz sądowy, nie jest właściwy do jego rozpatrzenia i wykonania, przesyła on automatycznie nakaz aresztowania do właściwego organu swego państwa oraz powiadamia odpowiednio organ sądowy wydający nakaz.

Artykuł LAW.SURR.89: Prawa osoby, której dotyczy nakaz

1. W momencie aresztowania osoby, której dotyczy nakaz, w celu wykonania nakazu aresztowania organ sądowy wykonujący nakaz zgodnie z prawem wewnętrznym powiadamia tę osobę o nakazie aresztowania i jego treści, a także o możliwości wyrażenia przez tę osobę zgody na przekazanie państwu wydającemu nakaz.
2. Osoba, której dotyczy nakaz, aresztowana w celu wykonania nakazu aresztowania i która nie mówi w języku postępowania dotyczącego nakazu aresztowania lub go nie rozumie, ma prawo do korzystania z pomocy tłumacza; oraz osoba, której dotyczy nakaz, ma prawo do otrzymania

tłumaczenia pisemnego w języku ojczystym lub w jakimkolwiek innym języku, w którym mówi lub który rozumie, zgodnie z prawem wewnętrznym państwa wykonującego nakaz.

3. Osoba, której dotyczy nakaz, ma prawo do pomocy adwokata po zatrzymaniu zgodnie z prawem wewnętrznym państwa wykonującego nakaz.

4. Osoba, której dotyczy nakaz, jest informowana o prawie do wyznaczenia prawnika w państwie wydającym nakaz, który pomoże prawnikowi w państwie wykonującym nakaz w postępowaniu dotyczącym nakazu aresztowania. Niniejszy ustęp nie narusza terminów ustanowionych w art. LAW.SURR.101 [Terminy przekazania osoby].

5. Aresztowana osoba, której dotyczy nakaz, ma prawo do niezwłocznego poinformowania o aresztowaniu organów konsularnych państwa, którego ta osoba jest obywatelem, lub jeśli ta osoba jest bezpaństwowcem, organów konsularnych w miejscu zwykłego pobytu tej osoby, a także, jeśli ta osoba ma takie życzenie, do komunikowania się z tymi organami.

Artykuł LAW.SURR.90: Utrzymanie aresztu osoby, której dotyczy nakaz

Kiedy osoba zostaje aresztowana na podstawie nakazu aresztowania, organ sądowy wykonujący nakaz podejmuje decyzję, czy wobec osoby tej powinien zostać utrzymany środek zabezpieczający, zgodnie z prawem państwa wykonującego nakaz aresztowania. Osoba ta może być zwolniona tymczasowo w dowolnym terminie zgodnie z prawem wewnętrznym państwa wykonującego nakaz, pod warunkiem że właściwy organ tego państwa wprowadzi wszelkie środki, jakie uważa za niezbędne, aby zapobiec ucieczce tej osoby.

Artykuł LAW.SURR.91: Zgoda na przekazanie

1. Jeśli aresztowana osoba oświadcza, że zgadza się na przekazanie, to wyraża tę zgodę oraz, w odpowiednich przypadkach, zrzeczenie się prawa do skorzystania z zasady specjalności, o której mowa w art. LAW.SURR.105 [Możliwość ścigania za inne przestępstwa] ust. 2, przed organem sądowym wykonującym nakaz zgodnie z prawem wewnętrznym państwa wykonującego nakaz.

2. Każde państwo wprowadza środki niezbędne, aby zagwarantować, że zgoda ta oraz, w odpowiednich przypadkach, zrzeczenie się określone w ust. 1 zostały wyrażone w sposób wskazujący, że osoba, której to dotyczy, wyraziła je dobrowolnie i mając pełną świadomość konsekwencji. W tym celu osoba, której dotyczy nakaz, ma prawo do korzystania z pomocy prawnej.

3. Zgoda oraz, w razie potrzeby, zrzeczenie się określone w ust. 1 zostają formalnie zarejestrowane zgodnie z procedurą przewidzianą w prawie wewnętrznym państwa wykonującego nakaz.

4. Co do zasady zgoda nie może zostać cofnięta. Każde państwo może jednak przewidzieć, że zgoda oraz, w odpowiednich przypadkach, zrzeczenie się określone w ust. 1 niniejszego artykułu mogą zostać cofnięte zgodnie z zasadami mającymi zastosowanie na mocy jego prawa wewnętrznego. W takim przypadku okres między datą wyrażenia zgody i jej cofnięcia nie jest brany pod uwagę przy określaniu terminów ustanowionych w art. LAW.SURR.101 [Terminy przekazania osoby]. Zjednoczone Królestwo i Unia, działająca w imieniu któregośkolwiek z jej państw członkowskich, mogą powiadomić Specjalny Komitet ds. Współpracy Organów Ścigania i Wymiarów Sprawiedliwości, że chciałyby korzystać z tej możliwości, określając procedury, według których cofnięcie zgody jest możliwe, oraz określając wszelkie zmiany tych procedur.

Artykuł LAW.SURR.92: Sądowe przesłuchanie osoby, której dotyczy nakaz

W przypadku gdy osoba aresztowana nie wyraża zgody na jej przekazanie, jak to określono w art. LAW.SURR.91 [Zgoda na przekazanie], ma prawo do przesłuchania przez organ sądowy wykonujący nakaz zgodnie z prawem państwa wykonującego nakaz.

Artykuł LAW.SURR.93: Decyzja o przekazaniu

1. Decyzję o tym, czy dana osoba ma zostać przekazana, podejmuje organ sądowy wykonujący nakaz w terminach i na warunkach określonych w niniejszym tytule, w szczególności zgodnie z zasadą proporcjonalności określoną w art. LAW.SURR.77 [Zasada proporcjonalności].
2. Jeśli wykonujący nakaz organ sądowy uważa informacje przekazane przez państwo wydające nakaz za niewystarczające do podjęcia decyzji o przekazaniu, występuje o bezzwłoczne przekazanie niezbędnych informacji uzupełniających, w szczególności w odniesieniu do art. LAW.SURR.77 [Zasada proporcjonalności], art. LAW.SURR.80 [Obligatoryjna odmowa wykonania europejskiego nakazu aresztowania] do art. LAW.SURR.82 [Wyjątek ze względu na charakter polityczny przestępstwa], art. LAW.SURR.84 [Gwarancje ze strony państwa wydającego nakaz udzielane w szczególnych przypadkach] oraz art. LAW.SURR.86 [Treść i forma nakazu aresztowania], a także może ustalić termin ich otrzymania, z uwzględnieniem konieczności zachowania terminów określonych w art. LAW.SURR.95 [Terminy i procedury podejmowania decyzji o wykonaniu nakazu aresztowania].
3. Organ sądowy wydający nakaz może w dowolnym terminie przysłać wszelkie dodatkowe przydatne informacje do organu sądowego wykonującego nakaz.

Artykuł LAW.SURR.94: Decyzja w wypadku zbiegu nakazów

1. Jeśli europejski nakaz aresztowania lub nakaz aresztowania dotyczący tej samej osoby został wydany przez co najmniej dwa państwa, decyzję co do tego, który z nakazów aresztowania podlega wykonaniu, podejmuje organ sądowy wykonujący nakaz po wnikliwym rozpatrzeniu wszystkich okoliczności, w szczególności stopnia powagi przestępstw oraz miejsca ich popełnienia, odnośnych dat wydania nakazów aresztowania oraz tego, czy poszczególne nakazy wydano w celach ścigania, czy też pozbawienia wolności lub wykonania środka zabezpieczającego oraz zobowiązań prawnych państw członkowskich wynikających z prawa Unii, dotyczących w szczególności zasad swobodnego przemieszczania się i niedyskryminacji ze względu na przynależność państwową.
2. Przy podejmowaniu decyzji określonej w ust. 1 wykonujący nakaz organ sądowy państwa członkowskiego może zasięgnąć porady ze strony Eurojustu.
3. W wypadku zaistnienia konfliktu między nakazem aresztowania a wnioskiem o ekstradycję wysuniętym przez państwo trzecie, decyzję o tym, czy nakaz aresztowania, czy też wniosek o ekstradycję ma pierwszeństwo podejmuje właściwy organ wykonującego nakaz państwa po wnikliwym rozpatrzeniu wszystkich okoliczności, szczególnie określonych w ust. 1 oraz określonych w mającej tu zastosowanie konwencji.
4. Niniejszy artykuł pozostaje bez uszczerbku dla zobowiązań państw wynikających ze Statutu Międzynarodowego Trybunału Karnego.

Artykuł LAW.SURR.95: Terminy i procedury podejmowania decyzji o wykonaniu nakazu aresztowania

1. Nakaz aresztowania stosuje się i wykonuje w trybie przewidzianym dla spraw niecierpiących zwłoki.

2. W przypadkach gdy osoba, której dotyczy nakaz, wyraża zgodę na swoje przekazanie, ostateczna decyzja w sprawie wykonania nakazu aresztowania zostaje podjęta w ciągu dziesięciu dni od wyrażenia zgody.
3. W pozostałych przypadkach ostateczna decyzja o wykonaniu nakazu aresztowania zostaje podjęta w ciągu 60 dni po aresztowaniu osoby, której dotyczy nakaz.
4. W sytuacji gdy w szczególnych przypadkach nakaz aresztowania nie może zostać wykonany w terminie ustanowionym w ust. 2 lub 3, organ sądowy wykonujący nakaz niezwłocznie powiadamia o tym organ sądowy wydający nakaz, podając przyczyny zwłoki. W takich przypadkach terminy mogą zostać przedłużone o dalsze 30 dni.
5. Do czasu podjęcia przez organ sądowy wykonujący nakaz ostatecznej decyzji w sprawie nakazu aresztowania, zapewnia on, że warunki materialne niezbędne do skutecznego przekazania tej osoby pozostają spełnione.
6. W przypadku odmowy wykonania nakazu aresztowania należy podać jej przyczyny.

Artykuł LAW.SURR.96: Sytuacja przed podjęciem decyzji

1. W przypadku gdy nakaz aresztowania zostaje wydany w celu przeprowadzenia sądowego postępowania karnego, organ sądowy wykonujący nakaz musi:
 - (a) wyrazić zgodę na przesłuchanie osoby, której dotyczy nakaz, zgodnie z art.LAW.SURR.97 [Przesłuchiwanie osoby przed podjęciem decyzji]; lub
 - (b) wyrazić zgodę na czasowe przekazanie osoby, której dotyczy nakaz.
2. Warunki i czas trwania czasowego przekazania ustala się w drodze wzajemnego porozumienia między organem wydającym i organem wykonującym nakaz.
3. W przypadku czasowego przekazania osobie tej należy zapewnić możliwość powrotu do państwa wykonującego nakaz, aby mogła tam wziąć udział w przesłuchaniach jej dotyczących jako strona w procedurze przekazania.

Artykuł LAW.SURR.97: Przesłuchiwanie osoby przed podjęciem decyzji

1. Osobę, której dotyczy nakaz, przesłuchuje organ sądowy. W związku z przesłuchaniem osoba, której dotyczy nakaz, otrzymuje pomoc adwokata wyznaczonego zgodnie z prawem państwa wydającego nakaz.
2. Osobę, której dotyczy nakaz, przesłuchuje się zgodnie z prawem państwa wykonującego nakaz i na warunkach ustalonych w drodze wzajemnego porozumienia między organem sądowym wydającym nakaz i organem sądowym wykonującym nakaz.
3. Aby zapewnić należyte stosowanie niniejszego artykułu, wykonujący nakaz właściwy organ sądowy może wyznaczyć drugi organ sądowy w swoim państwie do wzięcia udziału w przesłuchaniu osoby, której dotyczy nakaz.

Artykuł LAW.SURR.98: Przywileje i immunitety

1. W przypadku gdy osobie, której dotyczy nakaz, przysługuje jakiś przywilej lub immunitet jurysdykcyjny lub egzekucyjny w państwie wykonującym nakaz, bieg terminów, o których mowa w art. LAW.SURR.95 [Terminy i procedury podejmowania decyzji o wykonaniu nakazu aresztowania], rozpoczyna się i liczy wyłącznie od dnia, kiedy organ sądowy wykonujący nakaz zostaje powiadomiony o fakcie, że dany przywilej lub immunitet został uchylony.
2. Państwo wykonujące nakaz składa zapewnienie, że warunki materialne konieczne do skutecznego przekazania są spełnione w momencie, gdy osobie, której dotyczy nakaz, nie przysługuje już przywilej bądź immunitet.
3. W przypadku gdy w sprawie uchylecia przywileju lub immunitetu właściwy jest organ państwa wykonującego nakaz, wykonujący nakaz organ sądowy wzywa go do bezzwłocznego skorzystania z tego uprawnienia. W przypadku gdy moc uchylecia przywileju bądź immunitetu spoczywa w gestii organu innego państwa, państwa trzeciego lub organizacji międzynarodowej, organ sądowy wydający nakaz występuje do tego organu o skorzystanie z tego uprawnienia.

Artykuł LAW.SURR.99: Konkurencyjne wobec siebie zobowiązania międzynarodowe

1. Niniejsza Umowa nie uchybia obowiązkom państwa wykonującego nakaz, w przypadku gdy osoba, której dotyczy nakaz, zostaje poddana ekstradycji do tego państwa z państwa trzeciego i w przypadku gdy osoba ta jest chroniona postanowieniami uzgodnienia, na mocy którego została poddana ekstradycji z uwzględnieniem zasady specjalności. Państwo wykonujące nakaz wprowadza wszelkie środki niezbędne do bezzwłocznego zażądania zgody państwa trzeciego, z którego osoba, której dotyczy nakaz, została poddana ekstradycji tak, by mogła ona zostać przekazana państwu, które wydało nakaz aresztowania. Bieg terminów, o których mowa w art. LAW.SURR.95 [Terminy i procedury podejmowania decyzji o wykonaniu nakazu aresztowania] rozpoczyna się od dnia, w którym przestaje mieć zastosowanie zasada specjalności.
2. Do czasu wydania decyzji państwa trzeciego, z którego osoba, której dotyczy wniosek, została poddana ekstradycji, państwo wykonujące nakaz musi złożyć zapewnienie, że warunki materialne konieczne do skutecznego przekazania pozostają spełnione.

Artykuł LAW.SURR.100: Powiadomienie o decyzji

Organ sądowy wykonujący nakaz niezwłocznie powiadamia organ sądowy wydający nakaz o decyzji w sprawie czynności, które mają zostać podjęte w sprawie nakazu aresztowania.

Artykuł LAW.SURR.101: Terminy przekazania

1. Osoba, której dotyczy nakaz, zostaje przekazana tak szybko, jak to możliwe, w dniu uzgodnionym przez zainteresowane organy.
2. Osoba, której dotyczy nakaz, zostaje przekazana nie później niż po upływie dziesięciu dni od dnia wydania prawomocnej decyzji w sprawie wykonania nakazu aresztowania.
3. Jeśli przekazanie osoby, której dotyczy nakaz, w terminie ustanowionym w ust. 2 udaremniają okoliczności niezależne od któregośkolwiek z państw, wykonujące i wydające nakaz organy sądowe niezwłocznie porozumiewają się ze sobą i ustalają nowy termin przekazania. W tym przypadku przekazanie ma miejsce w ciągu dziesięciu dni od uzgodnionej w ten sposób nowej daty.

4. Wyjątkowo przekazanie może być czasowo odroczone z ważnych przyczyn natury humanitarnej, na przykład gdy zachodzą poważne podstawy do przypuszczenia, że zagrozi to w sposób ewidentny życiu lub zdrowiu osoby, której dotyczy nakaz. Wykonanie nakazu aresztowania ma miejsce w terminie możliwie najkrótszym po ustąpieniu tych podstaw. Organ sądowy wykonujący nakaz niezwłocznie powiadamia organ sądowy wydający nakaz o ustaleniu nowej daty przekazania. W tym przypadku przekazanie ma miejsce w ciągu dziesięciu dni od uzgodnionej nowej daty.

5. Po upływie terminów określonych w ust. 2–4 osoba, której dotyczy nakaz, nadal przebywająca w areszcie powinna zostać zwolniona. Organy sądowe wykonujące i wydające nakaz kontaktują się ze sobą, gdy tylko okaże się, że dana osoba ma zostać zwolniona na mocy niniejszego ustępu i dokonują ustaleń w zakresie przekazania tej osoby.

Artykuł LAW.EUROJUST.102: Przekazanie odroczone lub warunkowe

1. Organ sądowy wykonujący nakaz może po podjęciu decyzji o wykonaniu nakazu aresztowania odroczyć przekazanie osoby, której dotyczy nakaz, tak, że może ona być sądzona w państwie wykonującym nakaz lub, jeśli już jest skazana, może ona odbywać na terytorium państwa wykonującego nakaz karę orzeczoną na podstawie czynu innego niż wymieniony w nakazie aresztowania.

2. Zamiast odroczenia przekazania organ sądowy wykonujący nakaz może czasowo przekazać osobę, której dotyczy nakaz, państwu wydającemu nakaz na warunkach podlegających ustaleniu w drodze wzajemnego porozumienia między wykonującymi i wydającymi nakaz organami sądowymi. Porozumienie to sporządza się na piśmie, a jego warunki wiążą wszystkie organy państwa wydającego nakaz.

Artykuł LAW.SURR.103: Tranzyt

1. Każde państwo zezwala na tranzyt przez swoje terytorium przekazywanej osoby, której dotyczy nakaz, pod warunkiem uzyskania informacji o:

- (a) tożsamości i obywatelstwie osoby podlegającej nakazowi aresztowania;
- (b) istnieniu nakazu aresztowania;
- (c) charakterze i prawnej kwalifikacji przestępstwa; oraz
- (d) prawnym opisie okoliczności przestępstwa, łącznie z datą i miejscem jego popełnienia.

2. Państwo, w imieniu którego złożono powiadomienie zgodnie z art. LAW.SURR.83 [Wyjątek ze względu na obywatelstwo] ust. 2 skutkujące tym, że jego obywatele nie będą przekazywani lub że ich przekazanie będzie dozwolone tylko pod pewnymi szczególnymi warunkami, może, na tych samych warunkach, odmówić tranzytu swoich obywateli przez swoje terytorium lub uzależnić ten tranzyt od tych samych warunków.

3. Każde państwo wyznacza organ odpowiedzialny za odbiór wniosków tranzytowych oraz niezbędnych dokumentów, jak również wszelkiej innej korespondencji urzędowej dotyczącej wniosków tranzytowych.

4. Wniosek tranzytowy i informacje wymienione w ust. 1 mogą być kierowane do organu wyznaczonego na mocy ust. 3 z użyciem dowolnych środków, pod warunkiem że zapewniają one

zachowanie zapisu pisemnego. Państwo tranzytu powiadamia o swojej decyzji, stosując tę samą procedurę.

5. Niniejszy artykuł nie ma zastosowania w przypadku przewozu drogą lotniczą bez przewidzianej rozkładem lotu przerwy w podróży. Jednakże jeśli dochodzi do nieplanowanego lądowania, państwo wydające nakaz dostarcza organowi wyznaczonemu na mocy ust. 3 informacji przewidzianych w ust. 1.

6. W przypadku gdy tranzyt dotyczy osoby, która ma zostać poddana ekstradycji z państwa trzeciego do państwa, niniejszy artykuł ma zastosowanie *mutatis mutandis*. W szczególności odniesienia do „nakazu aresztowania” traktuje się jako odniesienia do „wniosku o ekstradycję”.

Artykuł LAW.EUROJUST.104: Zaliczenie okresu zatrzymania odbytego w państwie wykonującym nakaz

1. Państwo wydające nakaz zalicza wszystkie okresy zatrzymania, zaistniałe w wyniku wykonania nakazu aresztowania, do całkowitego okresu zatrzymania, które ma się odbyć w państwie wydającym nakaz, jako skutek orzeczenia o pozbawieniu wolności lub wydania środka zabezpieczającego.

2. Wszystkie informacje dotyczące zatrzymania osoby, której dotyczy nakaz, na podstawie nakazu aresztowania zostają przekazane przez organ sądowy wykonujący nakaz lub organ centralny wyznaczony na mocy art. LAW.SURR.85 [Odwoływanie się do organu centralnego] do organu sądowego wydającego nakaz w momencie przekazania.

Artykuł LAW.SURR.105: Możliwość ścigania za inne przestępstwa

1. Zarówno Zjednoczone Królestwo, jak i Unia, działająca w imieniu któregośkolwiek z jej państw członkowskich, mogą powiadomić Specjalny Komitet ds. Współpracy Organów Ścigania i Wymiarów Sprawiedliwości o tym, że w stosunkach państw z innymi państwami, których dotyczy taka sama procedura powiadamiania, domniemana jest zgoda na ściganie, skazanie lub zatrzymanie osoby w celu wykonania kary pozbawienia wolności lub środka zabezpieczającego w związku z przestępstwem popełnionym przed przekazaniem osoby innym niż to, z powodu którego osoba została przekazana, chyba że w przypadku szczególnym organ sądowy wykonujący nakaz stanowi inaczej w swojej decyzji w sprawie przekazania.

2. Z wyjątkiem przypadków określonych w ust. 1 i 3, osoba przekazana nie może być ścigana, skazana lub w inny sposób pozbawiona wolności za przestępstwo popełnione przed jej przekazaniem, inne niż to, za które została przekazana.

3. Ust. 2 niniejszego artykułu nie ma zastosowania w następujących przypadkach:

- (a) osoba mająca możliwość opuszczenia terytorium państwa, któremu została przekazana, nie uczyniła tego w ciągu 45 dni od swego ostatecznego zwolnienia, lub wróciła na to terytorium po opuszczeniu go;
- (b) przestępstwo nie podlega karze pozbawienia wolności lub środkowi zabezpieczającemu;
- (c) postępowanie karne nie daje podstaw do zastosowania środków ograniczających wolność osobistą;

- (d) osoba może podlegać karze lub środkowi penitencjarnemu niepolegającemu pozbawieniu wolności, co w szczególności dotyczy kary finansowej lub środka zastosowanego w jej miejsce, nawet jeśli kara lub środek daje podstawy do ograniczenia jej wolności osobistej;
- (e) osoba wyraziła zgodę na przekazanie jej, odpowiednio do okoliczności, w tym samym czasie, kiedy zrzekła się prawa do skorzystania z zasady specjalności, zgodnie z art. LAW.SURR.91 [Zgoda na przekazanie];
- (f) osoba, po jej przekazaniu, w sposób jednoznaczny odwołuje się do zasady specjalności w odniesieniu do szczególnych przestępstw poprzedzających jej przekazanie; zrzeczenie się następuje przed właściwym organem sądowym państwa wydającego nakaz i zostaje zapisane zgodnie z prawem wewnętrznym tego państwa; oświadczenie o zrzeczeniu się sporządza się w taki sposób, aby wynikało z niego jednoznacznie, że dana osoba uczyniła to dobrowolnie z pełną świadomością jego skutków; w tym celu osoba, której dotyczy nakaz, ma prawo do korzystania z pomocy prawnej; oraz
- (g) wykonujący nakaz organ sądowy, który przekazał osobę, wyraża zgodę zgodnie z ust. 4 niniejszego artykułu.

4. Z wnioskiem o wyrażenie zgody występuje się do organu sądowego wykonującego nakaz, z załączeniem informacji określonych w art. LAW.SURR.86 [Treść i forma nakazu aresztowania] ust. 1 oraz tłumaczenia, o którym mowa w art. LAW.SURR.86 [Treść i forma nakazu aresztowania] ust. 2. Zgodę taką wyraża się, gdy przestępstwo, wobec którego jest ona wymagana, podlega przekazaniu osoby zgodnie z postanowieniami niniejszego tytułu. Zgody odmawia się w przypadkach, o których mowa w art. LAW.SURR.80 [Obligatoryjna odmowa wykonania nakazu aresztowania], a ponadto można jej nie udzielić jedynie z powodów, o których mowa w art. LAW.SURR.81 [Inne podstawy odmowy wykonania nakazu aresztowania] lub art. LAW.SURR.82 [Wyjątek ze względu na charakter polityczny przestępstwa] ust. 2 i art. LAW.SURR.83 [Wyjątek ze względu na obywatelstwo] ust. 2. Decyzja podejmowana jest w terminie do 30 dni od otrzymania wniosku. W przypadku sytuacji określonych w art. LAW.SURR.84 [Gwarancje ze strony państwa wydającego nakaz udzielane w szczególnych przypadkach] państwo wydające nakaz musi udzielić określonych w nim gwarancji.

Artykuł LAW.SURR.106: Przekazanie lub wynikająca z niego ekstradycja

1. Zarówno Zjednoczone Królestwo, jak i Unia, działająca w imieniu któregośkolwiek z jej państw członkowskich mogą powiadomić Specjalny Komitet ds. Współpracy Organów Ścigania i Wymiarów Sprawiedliwości o tym, że w stosunkach z innymi państwami, których dotyczy taka sama procedura powiadamiania, domniemana jest zgoda na przekazanie osoby do państwa innego niż państwo wykonujące nakaz na mocy nakazu aresztowania lub europejskiego nakazu aresztowania za przestępstwo popełnione przed jej przekazaniem, chyba że w przypadku szczególnym organ sądowy wykonujący nakaz postanowi inaczej w swojej decyzji w sprawie przekazania.

2. W każdym przypadku osoba, która została przekazana państwu wydającemu nakaz na mocy nakazu aresztowania lub europejskiego nakazu aresztowania, może bez zgody państwa wykonującego nakaz zostać przekazana do państwa innego niż państwo wykonujące nakaz na mocy nakazu aresztowania lub europejskiego nakazu aresztowania wydanego za przestępstwo popełnione przed jej przekazaniem w następujących przypadkach:

- (a) osoba, której dotyczy nakaz, miała możliwość opuszczenia terytorium państwa, do którego została przekazana, nie uczyniła tego przed upływem 45 dni od swego ostatecznego zwolnienia lub wróciła na to terytorium po jego opuszczeniu;

- (b) osoba, której dotyczy nakaz, wyraża zgodę na jej przekazanie do państwa innego niż państwo wykonujące nakaz na mocy nakazu aresztowania lub europejskiego nakazu aresztowania; zgodę wyraża się przed właściwymi organami sądowymi państwa wydającego nakaz i zapisuje się ją zgodnie z prawem wewnętrznym tego państwa; zapis sporządza się w sposób jednoznacznie świadczący, że osoba, której to dotyczy, wyraziła ją dobrowolnie i mając pełną świadomość konsekwencji; w tym celu osoba, której dotyczy nakaz, ma prawo do korzystania z pomocy prawnej; oraz
 - (c) osoba, której dotyczy nakaz, nie podlega zasadzie specjalności, zgodnie z art. LAW.SURR.105 [Możliwość ścigania za inne przestępstwa] ust. 3 lit. a), e), f) lub g).
3. Organ sądowy wykonujący nakaz wyraża zgodę na przekazanie osoby do drugiego państwa zgodnie z następującymi zasadami:
- (a) wniosek o wyrażenie zgody zostaje złożony zgodnie z art. LAW.SURR.87 [Przekazywanie nakazu aresztowania] i towarzyszą mu informacje określone w art. LAW.SURR.86 [Treść i forma nakazu aresztowania] ust. 1 oraz tłumaczenia, określone w art. LAW.SURR.86 [Treść i forma nakazu aresztowania] ust. 2;
 - (b) zgodę taką wyraża się, gdy przestępstwo, wobec którego jest ona wymagana, podlega przekazaniu osoby zgodnie z postanowieniami niniejszej Umowy;
 - (c) decyzja zostaje podjęta nie później niż przed upływem 30 dni po otrzymaniu wniosku; oraz
 - (d) zgody odmawia się w przypadkach, o których mowa w art. LAW.SURR.80 [Obligatoryjna odmowa wykonania nakazu aresztowania], a ponadto można jej nie udzielić jedynie z powodów, o których mowa w art. LAW.SURR.81 [Inne podstawy odmowy wykonania nakazu aresztowania], art. LAW.SURR.82 [Wyjątek ze względu na charakter polityczny przestępstwa] ust. 2 i art. LAW.SURR.83 [Wyjątek ze względu na obywatelstwo] ust. 2.
4. W przypadku sytuacji określonych w art. LAW.SURR.84 [Gwarancje ze strony państwa wydającego nakaz udzielane w szczególnych przypadkach] państwo wydające nakaz musi udzielić określonych w nim gwarancji.
5. Bez względu na ust. 1, osoba przekazana na mocy nakazu aresztowania nie zostaje poddana ekstradycji do państwa trzeciego bez zgody właściwych organów państwa, które tę osobę przekazało. Zgodę taką wyraża się zgodnie z konwencjami wiążącymi dla tego państwa, jak również zgodnie z jego prawem wewnętrznym.

Artykuł LAW.EUROJUST.107: Przekazywanie mienia

1. Na wniosek organu sądowego wydającego nakaz lub z własnej inicjatywy organ sądowy wykonujący nakaz, zgodnie ze swoim prawem wewnętrznym, zajmuje i przekazuje mienie, które:
- (a) może być potrzebne jako dowód, lub
 - (b) osoba, której dotyczy nakaz, zdobyła je w wyniku przestępstwa.
2. Mienie określone w ust. 1 przekazuje się nawet wówczas, gdy nakazu aresztowania nie można przeprowadzić z uwagi na zgon lub ucieczkę osoby, której dotyczy nakaz.

3. Jeśli mienie określone w ust. 1 podlega zajęciu lub konfiskacie na terytorium państwa wykonującego nakaz, to może ono, jeśli mienie jest potrzebne w związku z toczącym się sądowym postępowaniem karnym, czasowo przetrzymać je lub przekazać państwu wydającemu nakaz, pod warunkiem jego zwrotu.

4. Chronione są wszelkie prawa, jakie państwo wykonujące nakaz lub strony trzecie mogły nabyć w odniesieniu do mienia określonego w ust. 1. W przypadku gdy prawa takie istnieją, państwo wydające nakaz zwraca mienie bez opłat państwu wykonującemu nakaz jak najszybciej po zakończeniu postępowania karnego.

Artykuł LAW.EUROJUST.108: Wydatki

1. Wydatki poniesione na terytorium państwa wykonującego nakaz na wykonanie nakazu aresztowania obciążają to państwo.

2. Wszelkie inne wydatki obciążają wydające nakaz państwo.

Artykuł LAW.SURR.109: Stosunek do innych instrumentów prawnych

1. Bez uszczerbku dla ich stosowania w relacjach między państwami a państwami trzecimi, niniejszy tytuł od dnia jego wejścia w życie zastępuje odnośne przepisy następujących konwencji mających zastosowanie w dziedzinie ekstradycji w stosunkach między Zjednoczonym Królestwem, z jednej strony, a państwami członkowskimi, z drugiej strony:

(a) Europejska konwencja o ekstradycji sporządzona w Paryżu dnia 13 grudnia 1957 r. wraz z protokołami dodatkowymi; oraz

(b) Europejska konwencja o zwalczaniu terroryzmu w kwestiach dotyczących ekstradycji.

2. W przypadku gdy konwencje określone w ust. 1 stosuje się do terytoriów państw lub terytoriów, za których stosunki zewnętrzne odpowiedzialne jest państwo, wobec których nie znajduje zastosowania niniejszy tytuł, konwencje te nadal regulują stosunki nawiązane między tymi terytoriami i pozostałymi państwami.

Artykuł LAW.SURR.110: Przegląd powiadomień

Dokonując wspólnego przeglądu niniejszego tytułu, o którym mowa w art. LAW.OTHER.135 [Przegląd i ocena] ust. 1, Strony rozważają potrzebę utrzymania powiadomień dokonywanych na podstawie art. LAW.SURR.79 [Zakres] ust. 4, art. LAW.SURR.82 [Wyjątek ze względu na charakter polityczny przestępstwa] ust. 2 i art. LAW.SURR.83 [Wyjątek ze względu na obywatelstwo] ust. 2. Jeżeli powiadomienia, o których mowa w art. LAW.SURR.83 [Wyjątek ze względu na obywatelstwo] ust. 2 nie są odnawiane, wygasają po pięciu latach od dnia wejścia w życie niniejszej Umowy. Powiadomienia, o których mowa w art. LAW.SURR.83 [Wyjątek ze względu na obywatelstwo] ust. 2, można odnowić lub złożyć na nowo wyłącznie w okresie trzech miesięcy poprzedzających piątą rocznicę wejścia w życie niniejszej Umowy, a następnie co każde pięć lat, pod warunkiem że nastąpi wtedy spełnienie warunków określonych w art. LAW.SURR.83 [Wyjątek ze względu na obywatelstwo] ust. 2.

Artykuł LAW.EUROJUST.111: Obowiązujące nakazy aresztowania w przypadku zaprzestania stosowania

Niezależnie od art. LAW.GEN.5 [Zakres współpracy w przypadku, gdy państwo członkowskie nie uczestniczy już w analogiczny środek na mocy prawa Unii]; art. LAW.OTHER.136 [Wypowiedzenie] oraz art. LAW.OTHER.137 [Zawieszenie], postanowienia niniejszego tytułu mają zastosowanie do nakazów aresztowania, w przypadku gdy osoba, której dotyczy nakaz, została aresztowana przed zaprzestaniem stosowania niniejszego tytułu w celu wykonania nakazu aresztowania, niezależnie od decyzji organu sądowego wykonującego nakaz co do tego, czy osoba, której dotyczy nakaz, ma pozostać w areszcie lub zostać tymczasowo zwolniona.

Artykuł LAW.SURR.112: Stosowanie istniejących europejskich nakazów aresztowania

Niniejszy tytuł ma zastosowanie do europejskich nakazów aresztowania wydanych zgodnie z decyzją ramową Rady 2002/584/WSiSW⁸¹ przez państwo przed zakończeniem okresu przejściowego, w którym osoba, której dotyczy nakaz, nie została aresztowana w celu wykonania nakazu przed zakończeniem okresu przejściowego.

TYTUŁ VIII: WZAJEMNA POMOC

Artykuł LAW.MUTAS.113: Cel

1. Celem niniejszego tytułu jest uzupełnienie postanowień oraz ułatwienie stosowania między państwami członkowskimi, z jednej strony, a Zjednoczonym Królestwem, z drugiej strony:

- (a) Europejskiej konwencji o pomocy prawnej w sprawach karnych sporządzonej w Strasburgu dnia 20 kwietnia 1959 r., (dalej zwanej „Europejską konwencją o pomocy prawnej”);
- (b) Protokołu dodatkowego do Europejskiej konwencji o pomocy prawnej sporządzonego w Strasburgu dnia 17 marca 1978 r.; oraz
- (c) Drugiego protokołu dodatkowego do Europejskiej konwencji o pomocy prawnej sporządzonego w Strasburgu dnia 8 listopada 2001 r.

2. Niniejszy tytuł nie narusza postanowień tytułu IX [Wymiana informacji pochodzących z rejestru karnego], który jest nadrzędny wobec niniejszego tytułu.

Artykuł LAW.MUTAS.114: Definicja właściwego organu

Do celów niniejszego tytułu „właściwy organ” oznacza każdy organ, który jest właściwy do wysyłania lub otrzymywania wniosków o pomoc prawną zgodnie z postanowieniami Europejskiej konwencji o pomocy prawnej i jej protokołami, określony przez państwa w ich odpowiednich oświadczeniach skierowanych do Sekretarza Generalnego Rady Europy. „Właściwy organ” obejmuje również jednostki Unii, o których powiadomiono zgodnie z art. LAW.OTHER.134 [Powiadomienia] ust. 7 lit. c); w odniesieniu do takich organów Unii przepisy niniejszego tytułu stosuje się odpowiednio.

⁸¹ Decyzja ramowa Rady 2002/584/WSiSW z dnia 13 czerwca 2002 r. w sprawie europejskiego nakazu aresztowania i procedury wydawania osób między państwami członkowskimi (Dz.U. L 190 z 18.7.2002, s. 1).

Artykuł LAW.MUTAS.115: Formularz wniosków o pomoc prawną

1. Specjalny Komitet ds. Współpracy Organów Ścigania i Wymiarów Sprawiedliwości zobowiązuje się do określenia standardowych formularzy wniosków o pomoc prawną, przyjmując załącznik do niniejszej Umowy.
2. W przypadku podjęcia przez Specjalny Komitet ds. Współpracy Organów Ścigania i Wymiarów Sprawiedliwości decyzji zgodnie z ust. 1, wnioski o pomoc prawną składa się wykorzystując standardowy formularz.
3. Specjalny Komitet ds. Współpracy Organów Ścigania i Wymiarów Sprawiedliwości może w razie potrzeby zmienić standardowy formularz wniosków o pomoc prawną.

Artykuł LAW.MUTAS.116 Warunki składania wniosków o pomoc prawną

1. Właściwy organ państwa występującego z wnioskiem może wystąpić z wnioskiem o pomoc prawną wyłącznie w przypadku, gdy stwierdzi, że spełnione zostały następujące warunki:
 - (a) wniosek jest niezbędny i proporcjonalny do celów postępowania, biorąc pod uwagę prawa podejrzanego lub oskarżonego; oraz
 - (b) w podobnej sprawie wewnętrznej zarządzenie przeprowadzenia czynności dochodzeniowej lub czynności dochodzeniowych wskazanych we wniosku jest dopuszczalne na tych samych warunkach.
2. Państwo wezwane może skonsultować się z państwem występującym z wnioskiem, jeżeli właściwy organ państwa wezwanego uważa, że warunki określone w ust. 1 nie zostały spełnione. Po konsultacji właściwy organ państwa występującego z wnioskiem może podjąć decyzję o wycofaniu wniosku o pomoc prawną.

Artykuł LAW.MUTAS.117: Zastosowanie innego rodzaju czynności dochodzeniowej

1. W miarę możliwości właściwy organ państwa wezwanego rozważa inną czynność dochodzeniową niż środek wskazany we wniosku o pomoc prawną, jeśli:
 - (a) czynność dochodzeniowa wskazana we wniosku nie istnieje w prawie państwa wezwanego; lub
 - (b) czynność dochodzeniowa wskazana we wniosku nie byłaby dopuszczalna w podobnej sprawie wewnętrznej.
2. Bez uszczerbku dla podstaw odmowy przewidzianych w Europejskiej konwencji o pomocy prawnej i jej protokołach, a także na mocy art. LAW.MUTAS.119 [*Ne bis in idem*], ust. 1 nie ma zastosowania do następujących czynności dochodzeniowych, które zawsze muszą być dopuszczalne na mocy prawa państwa wezwanego:
 - (a) pozyskiwanie informacji zawartych w bazach danych prowadzonych przez organy policyjne lub organy sądowe, które są bezpośrednio dostępne dla właściwego organu państwa wezwanego w ramach postępowania karnego;
 - (b) przesłuchanie świadka, biegłego, ofiary, podejrzanego lub oskarżonego lub osoby trzeciej na terytorium państwa wezwanego;

- (c) wszelkie czynności dochodzeniowe nieobejmujące środków przymusu określone w prawie państwa wezwanego oraz
- (d) identyfikacja osób posiadających abonament na określony numer telefonu lub adres IP.

3. Właściwy organ państwa wezwanego może także zastosować czynność dochodzeniową inną niż czynność wskazana we wniosku o pomoc prawną, gdy czynność dochodzeniowa wybrana przez właściwy organ państwa wezwanego będzie miała taki sam rezultat jak czynność dochodzeniowa wskazana we wniosku przy użyciu mniej inwazyjnych środków.

4. Jeżeli właściwy organ państwa wezwanego postanowi zastosować środek inny niż ten określony we wniosku o pomoc prawną zgodnie z ust. 1 lub 3, informuje o tym najpierw właściwy organ państwa występującego z wnioskiem, który może zdecydować o wycofaniu lub uzupełnieniu wniosku.

5. W przypadku gdy czynność dochodzeniowa wskazana we wniosku nie istnieje w prawie państwa wezwanego lub nie byłaby dopuszczalna w podobnej sprawie wewnętrznej, a brak jest innej czynności dochodzeniowej, która miałaby ten sam skutek co żądana czynność dochodzeniowa, właściwy organ państwa wezwanego informuje właściwy organ państwa występującego z wnioskiem, że udzielenie żądanej pomocy nie jest możliwe.

Artykuł LAW.MUTAS.118: Obowiązek informowania

Właściwy organ państwa wezwanego informuje w dowolny sposób i bez zbędnej zwłoki właściwy organ państwa występującego z wnioskiem, jeżeli:

- (a) realizacja wniosku o pomoc prawną jest niemożliwa, ponieważ wniosek jest niekompletny lub ewidentnie błędnie wypełniony; lub
- (b) wykonując wniosek o pomoc prawną, właściwy organ państwa wezwanego uzna bez dalszych dociekań, że celowe może być przeprowadzenie czynności dochodzeniowych, których nie przewidziano pierwotnie lub których nie można było wskazać w momencie wydawania wniosku o pomoc prawną – po to, aby właściwy organ państwa występującego z wnioskiem mógł w danej sprawie podjąć dalsze działania.

Artykuł LAW.MUTAS.119: *Ne bis in idem*

Pomocy prawnej można odmówić, niezależnie od podstaw odmowy przewidzianych w Europejskiej konwencji o pomocy prawnej i jej protokołach, na podstawie tego, że osoba, w odniesieniu do której wnioskowano o pomoc i która jest objęta dochodzeniem karnym, ściganiem lub innym postępowaniem, w tym postępowaniem sądowym, w państwie występującym z wnioskiem, została już ostatecznie skazana za takie same czyny w innym państwie, z zastrzeżeniem, że jeśli została orzeczona kara, to została ona wykonana lub jest wykonywana, lub też nie może być dłużej wykonywana w świetle prawa państwa, w którym nastąpiło skazanie.

Artykuł LAW.MUTAS.120: Terminy

1. Państwo wezwane podejmuje decyzję w sprawie wykonania wniosku o pomoc prawną tak szybko, jak to możliwe, a w każdym razie nie później niż 45 dni po otrzymaniu wniosku, i informuje państwo występujące z wnioskiem o swojej decyzji.

2. Wniosek o pomoc prawną zostaje wykonany jak najszybciej, a w każdym razie nie później niż 90 dni po podjęciu decyzji, o której mowa w ust. 1 niniejszego artykułu, lub po przeprowadzeniu konsultacji, o których mowa w art. LAW.MUTAS.116 [Warunki składania wniosków o pomoc prawną] ust. 2.

3. Jeżeli we wniosku o pomoc prawną zaznaczono, że – z uwagi na terminy proceduralne, ciężar przestępstwa lub inne szczególnie pilne okoliczności – konieczny jest termin krótszy niż wskazany w ust. 1 lub 2, lub jeżeli we wniosku wskazano, że dana czynność dotycząca pomocy prawnej ma zostać wykonana w określonym dniu, państwo wezwane uwzględni ten wymóg w maksymalnym możliwym stopniu.

4. W przypadku złożenia wniosku o pomoc prawną dotyczącego wprowadzenia środków tymczasowych zgodnie z art. 24 Drugiego protokołu dodatkowego do Europejskiej konwencji o pomocy prawnej, właściwy organ państwa wezwanego podejmuje decyzję w sprawie środka tymczasowego i przekazuje ją niezwłocznie po otrzymaniu wniosku do właściwego organu państwa występującego z wnioskiem. Przed zniesieniem środka tymczasowego wprowadzonego zgodnie z niniejszym artykułem, właściwy organ państwa wezwanego, w miarę możliwości, daje właściwemu organowi państwa występującego z wnioskiem możliwość przedstawienia powodów przemawiających za utrzymaniem środka.

5. Jeżeli w konkretnym przypadku termin określony w ust. 1 lub 2 lub termin lub konkretny dzień, o którym mowa w ust. 3, nie mogą być dotrzymane lub decyzja o przyjęciu środków tymczasowych zgodnie z ust. 4 jest opóźniona, właściwy organ państwa wezwanego bezzwłocznie informuje o tym w jakikolwiek sposób właściwy organ państwa występującego z wnioskiem, podając przyczyny opóźnienia i konsultuje się z właściwym organem państwa występującego z wnioskiem w sprawie odpowiedniego terminu wykonania wniosku o pomoc prawną.

6. Terminy, o których mowa w niniejszym artykule, nie mają zastosowania, jeżeli wniosek o pomoc prawną składa się w odniesieniu do poniższych wykroczeń i naruszeń wchodzących w zakres Europejskiej konwencji o pomocy prawnej i protokołów do niej, zgodnie z przepisami państwa występującego z wnioskiem:

- (a) przekraczanie prędkości, jeżeli nie spowodowano obrażeń lub śmierci innej osoby i jeżeli nadmierna prędkość nie była znacząca;
- (b) niedopełnienie obowiązku zapięcia pasów bezpieczeństwa;
- (c) niedopełnienie obowiązku zatrzymania się na czerwonym świetle lub na skutek innego sygnału zobowiązującego do zatrzymania;
- (d) niedopełnienie obowiązku używania kasku ochronnego w czasie jazdy; lub
- (e) jazda niedozwolonym pasem ruchu (m.in. niedozwolone korzystanie z pasa awaryjnego, pasa przeznaczonego dla pojazdów transportu publicznego lub pasa zamkniętego z powodu robót drogowych).

7. Specjalny Komitet ds. Współpracy Organów Ścigania i Wymiarów Sprawiedliwości dokonuje przeglądu stosowania ust. 6. W ciągu trzech lat od wejścia w życie niniejszej Umowy określa on terminy dla wniosków, do których zastosowanie ma ust. 6, uwzględniając liczbę składanych wniosków. Komitet może także unieważnić postanowienia ust. 6.

Artykuł LAW.MUTAS.121: Przekazywanie wniosków o pomoc prawną

1. Oprócz kanałów komunikacji przewidzianych w Europejskiej konwencji o pomocy prawnej i jej protokołach, w przypadku gdy bezpośrednie przekazywanie jest przewidziane w ich odpowiednich postanowieniach, wnioski o pomoc prawną mogą być również przekazywane bezpośrednio przez prokuratorów w Zjednoczonym Królestwie właściwym organom państw członkowskich.
2. Oprócz kanałów komunikacyjnych przewidzianych w Europejskiej konwencji o pomocy prawnej i jej protokołach, każdy wniosek o pomoc prawną, jak również informacje przekazywane z własnej inicjatywy mogą, w nagłych przypadkach, zostać przekazane za pośrednictwem Europolu lub Eurojustu, zgodnie z postanowieniami zawartymi w odpowiednich tytułach niniejszej Umowy.

Artykuł LAW.MUTAS.122: Wspólne zespoły dochodzeniowo-śledcze

W przypadku gdy właściwe organy państw powołują wspólny zespół dochodzeniowo-śledczy, stosunki między państwami członkowskimi w ramach wspólnego zespołu dochodzeniowo-śledczego podlegają prawu Unii, niezależnie od podstawy prawnej, o której mowa w umowie o powołaniu wspólnego zespołu dochodzeniowo-śledczego.

TYTUŁ IX: WYMIANA INFORMACJI Z REJESTRÓW KARNYCH

Artykuł LAW.EXINF.120: Cel

1. Celem niniejszego rozdziału jest umożliwienie wymiany informacji pochodzących z rejestru karnego między państwami członkowskimi, z jednej strony, a Zjednoczonym Królestwem, z drugiej strony.
2. W stosunkach między Zjednoczonym Królestwem a państwami członkowskimi celem postanowień niniejszego tytułu jest:
 - (a) uzupełnienie postanowień art. 13 i art. 22 ust. 2 Europejskiej konwencji o pomocy prawnej w sprawach karnych i jej protokołów dodatkowych z dnia 17 marca 1978 r. i 8 listopada 2001 r.; oraz
 - (b) zastąpienie art. 22 ust. 1 Europejskiej konwencji o pomocy prawnej w sprawach karnych, uzupełnionego art. 4 protokołu dodatkowego z dnia 17 marca 1978 r.
3. Państwo członkowskie, z jednej strony, i Zjednoczone Królestwo, z drugiej strony, rezygnują z prawa do powoływania się we wzajemnych stosunkach na swoje zastrzeżenia do art. 13 Europejskiej konwencji o pomocy prawnej w sprawach karnych oraz art. 4 Protokołu dodatkowego do tej konwencji z dnia 17 marca 1978 r.

Artykuł LAW.EXINF.121: Definicje

Do celów niniejszego tytułu zastosowanie mają następujące definicje:

- (a) „wyrok skazujący” oznacza każde prawomocne orzeczenie wydane przez sąd karny wobec osoby fizycznej w związku z popełnieniem przestępstwa, o ile orzeczenie to zostało wpisane do rejestru karnego skazującego państwa członkowskiego;

- (b) „postępowanie karne” oznacza postępowanie przygotowawcze, rozprawę sądową oraz wykonanie wyroku skazującego;
- (c) „rejestr karny” oznacza wewnętrzny rejestr lub rejestry, do których zgodnie z prawem wewnętrznym wpisuje się wyroki skazujące.

Artykuł LAW.EXINF.122: Organy centralne

Każde państwo wyznacza co najmniej jeden organ centralny, który musi być właściwy do wymiany informacji pochodzących z rejestru karnego zgodnie z niniejszym tytułem oraz do wymiany, o której mowa w art. 22 ust. 2 Europejskiej konwencji o pomocy prawnej w sprawach karnych.

Artykuł LAW.EXINF.123: Powiadomienia

1. Każde państwo podejmuje kroki konieczne do zapewnienia, by wszystkie wyroki skazujące wydane na jego terytorium były podczas wpisywania do jego rejestru karnego opatrzone informacją o obywatelstwie lub obywatelstwach osoby skazanej, jeżeli jest ona obywatelem innego państwa.
2. Organ centralny każdego państwa informuje organ centralny innego państwa o każdym wyroku skazującym wobec obywateli tego państwa wydanym na jego terytorium, a także o wszelkich późniejszych zmianach lub usunięciach informacji, wpisanych do rejestru karnego. Organy centralne państw przekazują sobie takie informacje przynajmniej raz w miesiącu.
3. Jeżeli organ centralny państwa dowie się, że osoba skazana jest obywatelem dwóch państw lub większej ich liczby, przekazuje odpowiednie informacje każdemu z nich, także wtedy, gdy osoba skazana jest obywatelem państwa członkowskiego, na którego terytorium została skazana.

Artykuł LAW.EXINF.124: Przechowywanie wyroków skazujących

1. Organ centralny każdego państwa przechowuje wszystkie informacje przekazane na mocy art. LAW.EXINF.123 [Powiadomienia].
2. Organ centralny każdego państwa zapewnia, aby w przypadku powiadomienia o późniejszej zmianie lub usunięciu informacji zgodnie z art. LAW.EXINF.123 [Powiadomienia] ust. 2, identycznej zmiany lub usunięcia dokonano w informacjach przechowywanych zgodnie z ust. 1 niniejszego artykułu.
3. Organ centralny każdego państwa zapewnia, aby w odpowiedzi na wnioski złożone na podstawie art. LAW.EXINF.125 [Wnioski o udzielenie informacji] przekazywano jedynie informacje uaktualnione zgodnie z ust. 2 niniejszego artykułu.

Artykuł LAW.EXINF.125: Wnioski o udzielenie informacji

1. Po otrzymaniu wniosku o udzielenie informacji zawartych w rejestrze karnym państwa na szczeblu krajowym na użytek postępowania karnego przeciwko osobie lub do celów innych niż postępowanie karne, organ centralny tego państwa może, zgodnie ze swoim prawem wewnętrznym, skierować do organu centralnego innego państwa wnioski o przekazanie informacji i innych związanych z nimi danych zapisanych w rejestrze karnym.
2. Jeżeli osoba występuje do organu centralnego państwa innego niż państwo, którego jest obywatelem, z wnioskiem o udzielenie jej informacji na jej temat zawartych w rejestrze karnym, ten organ centralny składa wniosek do organu centralnego państwa, którego obywatelem jest dana

osoba, o przekazanie informacji i związanych z nimi danych zapisanych w rejestrze karnym, aby móc uwzględnić te informacje i związane z nimi dane w wypisie przeznaczonym dla danej osoby.

Artykuł LAW.EXINF.126: Odpowiedzi na wnioski

1. Odpowiedzi na wnioski o udzielenie informacji są przekazywane przez organ centralny państwa wezwanego do organu centralnego państwa występującego z wnioskiem możliwie jak najszybciej, a w każdym przypadku w terminie 20 dni roboczych od dnia otrzymania wniosku.
2. Organ centralny każdego państwa odpowiada na wnioski wystosowane w celach innych niż postępowanie karne zgodnie z jego prawem wewnętrznym.
3. Niezależnie od ust. 2, odpowiadając na wnioski skierowane w związku z rekrutacją do celów działalności zawodowej lub zorganizowanej działalności wolontariackiej obejmującej bezpośredni i regularny kontakt z dziećmi, państwa dołączają informacje o istnieniu wyroków skazujących za przestępstwa związane z wykorzystywaniem seksualnym dzieci lub przemocą seksualną wobec dzieci, pornografią dziecięcą, nagabywaniem dzieci w celach seksualnych, w tym podżeganiem do popełnienia takich przestępstw, pomocnictwem w ich popełnieniu i usiłowaniu popełnienia któregoś z tych przestępstw, a także informacje o istnieniu zakazu prowadzenia działalności obejmującej bezpośrednio i regularne kontakty z dziećmi wynikającego z tych wyroków skazujących.

Artykuł LAW.EXINF.127: Kanał komunikacyjny

Wymiana między państwami informacji pochodzących z rejestru karnego odbywa się w formie elektronicznej, zgodnie ze specyfikacjami technicznymi i proceduralnymi określonymi w ZAŁĄCZNIKU LAW-6.

Artykuł LAW.EXINF.128: Warunki wykorzystywania danych osobowych

1. Każde państwo może wykorzystać dane osobowe uzyskane w odpowiedzi na jego wniosek na podstawie art. LAW.EXINF.126 [Odpowiedzi na wnioski] wyłącznie do celów określonych we wniosku.
2. Jeżeli wnioskowano o informacje do celów innych niż postępowanie karne, dane osobowe otrzymane zgodnie z art. LAW.EXINF.126 [Odpowiedzi na wnioski] mogą być wykorzystywane przez państwo występujące z wnioskiem zgodnie z jego prawem wewnętrznym jedynie w granicach określonych przez państwo wezwane w formie przedstawionej w rozdziale 2 ZAŁĄCZNIKA LAW-6.
3. Niezależnie od ust. 1 i 2 niniejszego artykułu dane osobowe przekazane przez państwo w odpowiedzi na wniosek na podstawie art. LAW.EXINF.126 [Odpowiedzi na wnioski] państwo występujące z wnioskiem może wykorzystać w celu zapobiegania bezpośredniemu i poważnemu zagrożeniu bezpieczeństwa publicznego.
4. Każde państwo dopilnowuje, aby jego organy centralne nie ujawniały danych osobowych przekazanych na podstawie art. LAW.EXINF.123 [Powiadomienia] organom w państwach trzecich, chyba że spełnione są następujące warunki:
 - (a) dane osobowe są ujawniane wyłącznie w poszczególnych przypadkach;
 - (b) dane osobowe są ujawniane organom, których funkcje są bezpośrednio związane z celem, w jakim dane te są ujawniane zgodnie z lit. c) niniejszego ustępu;

- (c) dane osobowe są ujawniane wyłącznie wtedy, gdy jest to konieczne:
 - (vii) do celów postępowania karnego;
 - (viii) do celów innych niż związane z postępowaniem karnym lub
 - (ix) w celu zapobiegania bezpośredniemu i poważnemu zagrożeniu bezpieczeństwa publicznego;
 - (d) dane osobowe mogą być wykorzystywane przez występujące z wnioskiem państwo trzecie wyłącznie w celu, dla którego zażądano informacji oraz w granicach określonych przez państwo, które przekazało dane osobowe zgodnie z art. LAW.EXINF.123 [Powiadomienia]; oraz
 - (e) dane osobowe są ujawniane wyłącznie wtedy, gdy organ centralny, po ocenie wszystkich okoliczności związanych z przekazaniem danych osobowych do państwa trzeciego, stwierdza, że istnieją odpowiednie zabezpieczenia do ochrony danych osobowych.
5. Niniejszy artykuł nie ma zastosowania do danych osobowych uzyskanych przez państwo na podstawie niniejszego tytułu i pochodzących z tego państwa.

TYTUŁ X: PRZECIWDZIAŁANIE PRANIU PIENIĘDZY I FINANSOWANIU TERRORYZMU

Artykuł LAW.AML.127: Cel

Celem niniejszego tytułu jest wspieranie i wzmacnianie działań przez Unię i Zjednoczone Królestwo w celu zapobiegania praniu pieniędzy i finansowaniu terroryzmu oraz zwalczania tych zjawisk.

Artykuł LAW.AML.128: Środki mające na celu zapobieganie praniu pieniędzy i finansowaniu terroryzmu oraz zwalczanie tych zjawisk

1. Strony postanawiają wspierać międzynarodowe starania na rzecz zapobiegania praniu pieniędzy i finansowaniu terroryzmu oraz zwalczania tych zjawisk. Strony uznają konieczność współpracy w celu zapobieżenia wykorzystywaniu ich systemów finansowych do prania dochodów z działalności przestępczej każdego rodzaju, w tym z handlu narkotykami i korupcji, a także zwalczania finansowania terroryzmu.
2. Strony wymieniają istotne informacje, w stosownych przypadkach w obrębie swoich odpowiednich ram prawnych.
3. Każda ze Stron utrzymuje kompleksowy system zwalczania prania pieniędzy i finansowania terroryzmu oraz regularnie dokonuje przeglądu potrzeby wzmocnienia tego systemu, uwzględniając zasady i cele zaleceń Grupy Specjalnej ds. Przeciwdziałania Praniu Pieniądzy.

Artykuł LAW.AML.129 Przejrzystość własności rzeczywistej dla podmiotów o charakterze korporacyjnym i innych podmiotów prawnych

1. Do celów niniejszego artykułu stosuje się następujące definicje:
 - (a) „beneficjent rzeczywisty” oznacza w odniesieniu do osoby prawnej osobę, która zgodnie z przepisami ustawowymi i wykonawczymi Strony:

- (x) sprawuje lub ma prawo sprawowania ostatecznej kontroli nad zarządzaniem podmiotem;
- (xi) ostatecznie posiada lub kontroluje bezpośrednio lub pośrednio ponad 25 % praw głosu lub udziałów lub innych udziałów własnościowych w danym podmiocie, bez uszczerbku dla prawa każdej ze Stron do określenia niższego odsetka lub
- (xii) w inny sposób kontroluje podmiot lub ma prawo do sprawowania nad nim kontroli;

W odniesieniu do podmiotów takich jak fundacje, spółki typu Anstalt i spółki z ograniczoną odpowiedzialnością (limited liability partnership), każda ze Stron ma prawo do określenia podobnych kryteriów ustalania beneficjenta rzeczywistego lub, jeżeli tak postanowi, do stosowania definicji określonej w art. AML.130 [Przejrzystość własności rzeczywistej porozumień prawnych] ust. 1 lit. a), z uwzględnieniem formy i struktury takich podmiotów.

W odniesieniu do innych podmiotów prawnych, których nie wymieniono powyżej, każda ze Stron uwzględnia różne formy i struktury takich podmiotów oraz poziomy prania pieniędzy i ryzyko finansowania terroryzmu związane z takimi podmiotami w celu podjęcia decyzji o odpowiednim poziomie przejrzystości własności rzeczywistej.

- (b) „podstawowe informacje o beneficjencie rzeczywistym” oznaczają imię i nazwisko, miesiąc i rok urodzenia, państwo zamieszkania i obywatelstwo beneficjenta rzeczywistego, jak również charakter i zakres udziałów posiadanych przez beneficjenta rzeczywistego w podmiocie lub kontroli nad nim sprawowanej;
- (c) „właściwe organy” oznaczają:
 - (xiii) organy publiczne, w tym jednostki analityki finansowej, na których spoczywają obowiązki w zakresie zwalczania prania pieniędzy lub finansowania terroryzmu;
 - (xiv) organy publiczne, których zadaniem jest prowadzenie dochodzeń w sprawie prania pieniędzy, powiązanych przestępstw źródłowych lub finansowania terroryzmu lub ich ściganie, lub które odpowiadają za wykrywanie, zajmowanie lub zamrażanie i konfiskatę mienia pochodzącego z działalności przestępczej;
 - (xv) organy publiczne zobowiązane do pełnienia funkcji nadzorczych lub monitorujących mających na celu zapewnienie zgodności z wymogami w zakresie przeciwdziałania praniu brudnych pieniędzy i finansowaniu terroryzmu.

Niniejsza definicja nie powoduje uszczerbku dla prawa każdej ze Stron do wskazania dodatkowych organów właściwych, które mogą mieć dostęp do informacji o beneficjentach rzeczywistych.

2. Każda ze Stron zapewnia utrzymywanie przez podmioty prawne na jej terytorium odpowiednich, dokładnych i aktualnych informacji o beneficjentach rzeczywistych. Każda ze Stron wprowadza mechanizmy zapewniające właściwym organom dostęp do takich informacji w odpowiednim czasie.

3. Każda ze Stron ustanawia lub prowadzi centralny rejestr zawierający odpowiednie, aktualne i dokładne informacje o beneficjentach rzeczywistych. W przypadku Unii centralne rejestry ustanawia się na szczeblu państw członkowskich. Obowiązek ten nie ma zastosowania do podmiotów prawnych

notowanych na giełdzie, które podlegają obowiązkom informacyjnym co do odpowiedniego poziomu przejrzystości. W przypadku gdy w odniesieniu do danego podmiotu nie zidentyfikowano beneficjenta rzeczywistego, rejestr zawiera informacje alternatywne, takie jak oświadczenie o niezidentyfikowaniu beneficjenta rzeczywistego lub dane osoby fizycznej lub osób, które w danym podmiocie prawnym zajmują stanowiska kierownicze wyższego szczebla.

4. Każda ze Stron zapewnia, aby informacje przechowywane w jej centralnym rejestrze lub rejestrach były udostępniane ich właściwym organom bez ograniczeń i w sposób terminowy.

5. Każda ze Stron zapewnia, aby podstawowe informacje o beneficjentach rzeczywistych były udostępniane każdemu członkowi społeczeństwa. Na mocy niniejszego ustępu można wprowadzić ograniczone wyjątki od publicznego dostępu do informacji w przypadkach, gdy publiczny dostęp naraziłby beneficjenta rzeczywistego na nieproporcjonalne ryzyko, takie jak ryzyko oszustwa, porwania, szantażu, wymuszenia, nękania, przemocy lub zastraszenia, lub gdy beneficjent rzeczywisty jest małoletni lub z innego powodu niezdolny do czynności prawnych.

6. Każda ze Stron zapewnia stosowanie skutecznych, proporcjonalnych i odstraszących sankcji wobec osób prawnych lub fizycznych, które nie spełniają wymogów nałożonych na nie w związku z kwestiami, o których mowa w niniejszym artykule.

7. Każda ze Stron zapewnia, by jej właściwe organy były w stanie dostarczyć właściwym organom drugiej Strony informacje, o których mowa w ust. 2 i 3, w sposób terminowy i bezpłatnie. W tym celu Strony rozważają sposoby zapewnienia bezpiecznej wymiany informacji.

Artykuł LAW.AML.130 Przejrzystość własności rzeczywistej porozumień prawnych

1. Do celów niniejszego artykułu stosuje się następujące definicje:

(a) „beneficjent rzeczywisty” oznacza założyciela, sprawującego nadzór (o ile taka osoba istnieje), powiernika, beneficjenta lub klasę beneficjentów, dowolną osobę zajmującą stanowisko równoważne w odniesieniu do porozumienia prawnego o strukturze lub funkcji podobnej do trustu, który powstał na drodze czynności prawnej, oraz dowolną osobę fizyczną sprawującą ostateczną faktyczną kontrolę nad trustem lub podobnym porozumieniem prawnym;

(b) „właściwe organy” oznaczają:

(xvi) organy publiczne, w tym jednostki analityki finansowej, na których spoczywają obowiązki w zakresie zwalczania prania pieniędzy lub finansowania terroryzmu;

(xvii) organy publiczne, których zadaniem jest prowadzenie dochodzeń w sprawie prania pieniędzy, powiązanych przestępstw źródłowych lub finansowania terroryzmu lub ich ściganie, lub wykrywanie, zajmowanie lub zamrażanie i konfiskatę mienia pochodzącego z działalności przestępczej;

(xviii) organy publiczne zobowiązane do pełnienia funkcji nadzorczych lub monitorujących mających na celu zapewnienie zgodności z wymogami w zakresie przeciwdziałania praniu brudnych pieniędzy i finansowaniu terroryzmu.

Niniejsza definicja nie powoduje uszczerbku dla prawa każdej ze Stron do wskazania dodatkowych organów właściwych, które mogą mieć dostęp do informacji o beneficjentach rzeczywistych.

2. Każda ze Stron zapewnia, aby powiernicy trustów, które powstały na drodze czynności prawnej, na jej terytorium utrzymywali odpowiednie, dokładne i aktualne informacje o beneficjentach rzeczywistych. Środki te mają również zastosowanie do innych porozumień prawnych określonych przez każdą ze Stron jako mające strukturę lub funkcję podobną do trustów.

3. Każda ze Stron wprowadza mechanizmy w celu zapewnienia swoim właściwym organom szybkiego dostępu do odpowiednich, dokładnych i aktualnych informacji o beneficjentach rzeczywistych trustów, które powstały na drodze czynności prawnej, i innych porozumień prawnych o strukturze lub funkcjach podobnych do trustów na jej terytorium.

4. Jeśli informacje o własności rzeczywistej trustów lub podobnych porozumień prawnych są przechowywane w centralnym rejestrze, dane państwo zapewnia, aby informacje były adekwatne, dokładne i aktualne oraz aby właściwe organy miały terminowy i nieograniczony dostęp do takich informacji. Strony dokładają starań, aby rozważyć sposoby zapewnienia dostępu do informacji o własności rzeczywistej trustów i podobnych porozumień prawnych osobom fizycznym lub organizacjom, które mogą wykazać uzasadniony interes we wglądzie w takie informacje.

5. Każda ze Stron zapewnia stosowanie skutecznych, proporcjonalnych i odstraszcających sankcji wobec osób prawnych lub fizycznych, które nie spełniają wymogów nałożonych na nie w związku z kwestiami, o których mowa w niniejszym artykule.

6. Każda ze Stron zapewnia, by jej właściwe organy były w stanie dostarczyć właściwym organom drugiej Strony informacje, o których mowa w ust. 3, w sposób terminowy i bezpłatnie. W tym celu Strony rozważają sposoby zapewnienia bezpiecznej wymiany informacji.

TYTUŁ XI: ZABEZPIECZENIE I KONFISKATA

Artykuł LAW.CONFISC.1: Cel i zasady współpracy

1. Celem niniejszego tytułu jest zapewnienie współpracy między Zjednoczonym Królestwem, z jednej strony, a państwami członkowskimi, z drugiej strony, w najszerszym możliwym zakresie, aby prowadzić dochodzenia i postępowania umożliwiające zabezpieczenie mienia w celu jego późniejszej konfiskaty oraz dochodzenia i postępowania umożliwiające konfiskatę mienia w ramach postępowania w sprawach karnych. Nie wyklucza to innej współpracy na podstawie art. LAW.CONFISC.10 [Obowiązek konfiskaty] ust. 5 i 6. W niniejszym tytule przewidziano również współpracę z organami Unii wyznaczonymi przez Unię do celów niniejszego tytułu.

2. Każde państwo, na warunkach przewidzianych w niniejszym tytule, realizuje wnioski innego państwa o:

- a) konfiskatę określonych składników mienia, a także konfiskatę dochodów polegającą na żądaniu zapłaty sumy pieniędzy odpowiadającej wartości tych dochodów;
- b) pomoc w dochodzeniach i środki tymczasowe w celu przeprowadzenia dowolnej formy konfiskaty, o której mowa w lit. a).

3. Pomoc w dochodzeniach i środki tymczasowe, o które zawnioskowano na podstawie ust. 2 lit. b), są zapewnione w zakresie dozwolonym przez prawo wewnętrzne państwa wezwanego i zgodnie z tym prawem. Jeżeli we wniosku dotyczącym jednego z tych środków określa się formalności lub procedury niezbędne zgodnie z prawem wewnętrznym państwa występującego z wnioskiem, to nawet wówczas, gdy będą one nieznanne państwu wezwanemu, to ostatecznie realizuje

wnioski w takim zakresie, w jakim podjęte działania nie są sprzeczne z fundamentalnymi zasadami jego prawa wewnętrznego.

4. Państwo wezwane zapewnia, by wnioski napływające od innych państw w celu identyfikacji, śledzenia, zamrażania lub zajmowania dochodów lub narzędzi, otrzymywały taki sam priorytet jak te, które zostały sporządzone w ramach procedur wewnętrznych.

5. Występując z wnioskiem o konfiskatę, pomoc w dochodzeniach lub środki tymczasowe w celu konfiskaty, państwo występujące z wnioskiem zapewnia poszanowanie zasad konieczności i proporcjonalności.

6. Postanowienia niniejszego tytułu mają zastosowanie zamiast tytułów dotyczących „współpracy międzynarodowej” Konwencji Rady Europy o praniu, ujawnianiu, zajmowaniu i konfiskacie dochodów pochodzących z przestępstwa oraz o finansowaniu terroryzmu, sporządzonej w Warszawie dnia 16 maja 2005 r. („konwencji z 2005 r.”) oraz Konwencji o praniu, ujawnianiu, zajmowaniu i konfiskacie dochodów pochodzących z przestępstwa, sporządzonej w Strasburgu dnia 8 listopada 1990 r. („konwencji z 1990 r.”). Art. LAW.CONFISC.2 [Definicje] niniejszej Umowy zastępuje odpowiednie definicje zawarte w art. 1 konwencji z 2005 r. i art. 1 konwencji z 1990 r. Postanowienia niniejszego tytułu nie mają wpływu na obowiązki państw wynikające z innych postanowień konwencji z 2005 r. i konwencji z 1990 r.

Artykuł LAW.CONFISC.2: Definicje

Do celów niniejszego tytułu zastosowanie mają następujące definicje:

- (a) „konfiskata” oznacza karę lub środek orzeczony przez sąd, powodujący ostateczne pozbawienie mienia w wyniku postępowania w sprawie o przestępstwo lub przestępstwa;
- (b) „zamrożenie” lub „zajęcie” oznacza tymczasowy zakaz przekazywania, zniszczenia, zamiany, rozporządzania lub przemieszczania mienia, albo tymczasowe sprawowanie nadzoru bądź kontroli mienia, na podstawie zarządzenia sądu lub innego właściwego organu;
- (c) „narzędzia” oznaczają każdą rzecz użytą lub której zamierza się użyć w jakikolwiek sposób, w całości lub w części, do popełnienia przestępstwa lub przestępstw;
- (d) „organ sądowy” oznacza organ, którym zgodnie z prawem wewnętrznym jest sędzia, sąd lub prokurator; prokuratora uważa się za organ sądowy wyłącznie w zakresie, w jakim przewiduje to prawo wewnętrzne;
- (e) „dochody” oznaczają każdą korzyść ekonomiczną pochodzącą lub uzyskaną, bezpośrednio lub pośrednio, z przestępstw, lub kwotę pieniężną równoważną tej korzyści ekonomicznej; może ona stanowić każde mienie, w rozumieniu definicji zawartej w niniejszym artykule;
- (f) „mienie” oznacza mienie każdego rodzaju, materialne lub niematerialne, ruchome lub nieruchome, oraz dokumenty prawne lub inne stanowiące dowód tytułu do tego mienia lub prawo na tym mieniu, które Państwo występujące z wnioskiem uznaje za:
 - (xix) korzyści pochodzące z przestępstwa albo ich pełną lub częściową równowartość;
 - (xx) narzędzia służące do popełnienia przestępstwa albo wartość takich narzędzi;

- (xxi) podlegające konfiskacie na mocy innych przepisów dotyczących uprawnienia do konfiskaty na mocy prawa państwa występującego z wnioskiem prowadzonej w następstwie postępowania w sprawie przestępstwa, w tym konfiskacie w stosunku do osób trzecich, konfiskacie rozszerzonej i konfiskacie bez uprzedniego wydania wyroku skazującego.

Artykuł LAW.CONFISC.3: Obowiązek udzielania pomocy

Państwa, na wniosek, udzielają sobie wzajemnie najszerszej możliwej pomocy w zakresie identyfikacji i wykrycia narzędzi, dochodów i innego mienia podlegającego konfiskacie. Taka pomoc obejmuje wszelkie środki zapewniające i zabezpieczające dowody istnienia, lokalizacji lub przemieszczania, charakteru, statusu prawnego lub wartości tych narzędzi, dochodów lub innego mienia.

Artykuł LAW.CONFISC.4: Wnioski o informacje na temat rachunków bankowych i skrytek depozytowych

1. Państwo wezwane w odpowiedzi na wniosek przesłany przez inne Państwo podejmuje, na warunkach określonych w niniejszym artykule, działania niezbędne do ustalenia, czy osoba fizyczna lub prawna będąca przedmiotem postępowania przygotowawczego posiada lub kontroluje jeden lub więcej rachunków, niezależnie od ich charakteru, w którymkolwiek banku znajdującym się na jego terytorium, a jeżeli tak, dostarcza szczegółowe dane dotyczące zidentyfikowanych rachunków. Dane te obejmują w szczególności imię i nazwisko lub nazwę posiadacza rachunku klienta i numer IBAN, a w przypadku skrytek depozytowych – imię i nazwisko lub nazwę klienta korzystającego ze skrytki depozytowej lub niepowtarzalny numer identyfikacyjny klienta korzystającego ze skrytki depozytowej lub unikatowy numer identyfikacyjny.

2. Obowiązek ustanowiony w ust. 1 ma zastosowanie tylko w takim zakresie, w jakim bank prowadzący dany rachunek dysponuje odnośnymi informacjami.

3. Oprócz wymogów wskazanych w art. LAW.CONFISC.25 [Treść wniosku], państwo występujące z wnioskiem, we wniosku:

- (a) wskazuje przyczyny, dla których uważa, iż informacje będące przedmiotem wniosku mogą okazać się zasadnicze dla dochodzenia karnego w sprawie przestępstwa;
- (b) stwierdza, na jakiej podstawie zakłada, że banki w państwie wezwanym prowadzą rachunek i określa, w najszerszym możliwym zakresie, których banków i rachunków może to dotyczyć, oraz
- (c) przekazuje wszelkie dostępne dodatkowe informacje mogące ułatwić realizację wniosku.

4. Zarówno Zjednoczone Królestwo, jak i Unia, działająca w imieniu któregośkolwiek z jej państw członkowskich, mogą powiadomić Specjalny Komitet ds. Współpracy Organów Ścigania i Wymiarów Sprawiedliwości o rozszerzeniu tego artykułu na rachunki prowadzone w instytucjach finansowych niebędących bankami. Takie powiadomienia mogą podlegać zasadzie wzajemności.

Artykuł LAW.CONFISC.5: Wnioski o informacje na temat transakcji bankowych

1. Na wniosek drugiego państwa państwo wezwane przekazuje szczegóły określonych rachunków bankowych i operacji bankowych przeprowadzonych w danym okresie na jednym lub

więcej niż jednym rachunku, wymienionym we wniosku, wraz z danymi szczegółowymi wszystkich rachunków, na które wpływają, bądź z których są przekazywane środki.

2. Obowiązek ustanowiony w ust. 1 ma zastosowanie tylko w takim zakresie, w jakim bank prowadzący dany rachunek dysponuje jednostronnymi informacjami.

3. Oprócz wymogów wskazanych w art. LAW.CONFISC.25 [Treść wniosku], państwo występujące z wnioskiem wskazuje we wniosku powody, dla których uważa, iż informacje będące przedmiotem wniosku mogą okazać się zasadnicze dla dochodzenia karnego w sprawie przestępstwa.

4. Państwo wezwane może uzależnić jego realizację od tych samych warunków, które stosuje w przypadku wniosków o przeszukanie i zajęcie.

5. Zarówno Zjednoczone Królestwo, jak i Unia, działająca w imieniu któregośkolwiek z jej państw członkowskich, mogą powiadomić Specjalny Komitet ds. Współpracy Organów Ścigania i Wymiarów Sprawiedliwości o rozszerzeniu tego artykułu na rachunki prowadzone w instytucjach finansowych niebędących bankami. Takie powiadomienia mogą podlegać zasadzie wzajemności.

Artykuł LAW.CONFISC.6: Wnioski o monitorowanie transakcji bankowych

1. Państwo wezwane zapewnia, by, na wniosek innego państwa, mogło monitorować w określonym okresie operacje bankowe, które są prowadzone w ramach rachunków wskazanych we wniosku oraz przekazać wyniki takiego monitorowania państwu występującemu z wnioskiem.

2. Oprócz wymogów wskazanych w art. LAW.CONFISC.25 [Treść wniosku], państwo występujące z wnioskiem wskazuje we wniosku powody, dla których uważa, iż informacje będące przedmiotem wniosku mogą okazać się zasadnicze dla dochodzenia karnego w sprawie przestępstwa.

3. Decyzja o monitorowaniu jest podejmowana w każdym indywidualnym przypadku przez właściwe organy państwa wezwanego, zgodnie z jego prawem wewnętrznym

4. Praktyczne aspekty monitorowania zostają uzgodnione między właściwymi organami państwa występującego z wnioskiem i wezwanego.

5. Zarówno Zjednoczone Królestwo, jak i Unia, działająca w imieniu któregośkolwiek z jej państw członkowskich, mogą powiadomić Specjalny Komitet ds. Współpracy Organów Ścigania i Wymiarów Sprawiedliwości o rozszerzeniu tego artykułu na rachunki prowadzone w instytucjach finansowych niebędących bankami. Takie powiadomienia mogą podlegać zasadzie wzajemności.

Artykuł LAW.CONFISC.7: Przekazywanie informacji z własnej inicjatywy

Bez uszczerbku dla własnych czynności dochodzeniowych lub postępowań, państwo może bez uprzedniego wniosku przekazać drugiemu państwu informacje o narzędziach, dochodach i innym mieniu podlegającym konfiskacie, jeżeli uzna, że ujawnienie takich informacji może pomóc otrzymującemu je państwu w podjęciu lub prowadzeniu czynności dochodzeniowych lub postępowań albo może prowadzić do wystosowania przez to państwo wniosku na podstawie niniejszego tytułu.

Artykuł LAW.CONFISC.8: Obowiązek wprowadzenia środków tymczasowych

1. Na wniosek innego państwa, które wszczęło dochodzenie lub postępowanie karne, lub dochodzenie lub postępowanie w celu konfiskaty, państwo wezwane wprowadza niezbędne środki tymczasowe, takie jak zamrożenie lub zajęcie, w celu zapobieżenia wszelkiemu handlowi, przekazywaniu lub rozporządzaniu mieniem, które na późniejszym etapie może być przedmiotem wniosku o konfiskatę lub które mogłoby zaspokoić ten wniosek.
2. Państwo, które otrzymało wniosek o konfiskatę na podstawie art. LAW.CONFISC.10 [Obowiązek konfiskaty], podejmuje, na wniosek, działania, o których mowa w ust. 1 niniejszego artykułu, w odniesieniu do mienia będącego przedmiotem wniosku lub mienia, które mogłoby zaspokoić ten wniosek.
3. W przypadku otrzymania wniosku na mocy niniejszego artykułu, państwo wezwane wprowadza niezwłocznie wszelkie niezbędne środki w celu zastosowania się do wniosku, z taką samą szybkością i z takim samym pierwszeństwem jak w przypadku podobnej sprawy krajowej, i niezwłocznie przesyła potwierdzenie za pomocą pisemnego potwierdzenia państwu występującemu z wnioskiem.
4. W przypadku gdy państwo występujące z wnioskiem stwierdzi, że konieczne jest natychmiastowe zamrożenie, ponieważ istnieją uzasadnione podstawy, by przypuszczać, że dane mienie zostanie niezwłocznie usunięte lub zniszczone, państwo wezwane wprowadza wszelkie niezbędne środki w celu zastosowania się do wniosku w ciągu 96 godzin od otrzymania wniosku i przesyła potwierdzenie państwu występującemu z wnioskiem za pomocą jakiegokolwiek pisemnego potwierdzenia i bezzwłocznie.
5. W przypadku gdy państwo wezwane nie jest w stanie dotrzymać terminów określonych w ust. 4, państwo wezwane, niezwłocznie informuje o tym państwo, które wystąpiło z wnioskiem, i konsultuje się z państwem występującym z wnioskiem w sprawie odpowiednich dalszych kroków.
6. Jakiegokolwiek wygaśnięcie terminów określonych w ust.4 nie powoduje wygaśnięcia wymagań nałożonych na państwo wezwane na mocy niniejszego artykułu.

Artykuł LAW.CONFISC.9: Wykonywanie środków tymczasowych

1. Po wykonaniu środków tymczasowych, o które wystąpiono zgodnie z art. LAW.CONFISC.8 ust.1 [Obowiązek wprowadzenia środków tymczasowych], państwo występujące z wnioskiem przekazuje państwu wezwanemu z własnej inicjatywy i możliwie szybko wszystkie informacje, które mogą kwestionować lub zmienić zakres tych środków. Państwo występujące z wnioskiem udziela również bezzwłocznie wszelkich informacji uzupełniających, których zażąda państwo wezwane, a które są niezbędne do wykonania środków tymczasowych oraz dalszych czynności.
2. Przed zniesieniem środka tymczasowego wprowadzonego zgodnie z art. LAW.CONFISC.8 [Obowiązek wprowadzenia środków tymczasowych], państwo wezwane, w miarę możliwości, daje państwu występującemu z wnioskiem możliwość przedstawienia powodów przemawiających za utrzymaniem środka.

Artykuł LAW.CONFISC.10: Obowiązek konfiskaty

1. Państwo, która otrzymało wniosek o konfiskatę mienia znajdującego się na jego terytorium:

- (a) wykonania nakazu konfiskaty wydanego przez sąd państwa występującego z wnioskiem w odniesieniu do takiego mienia; lub
- (b) występuje z wnioskiem do swoich właściwych organów w celu uzyskania nakazu konfiskaty i, jeśli nakaz taki zostanie wydany, wykonuje go.

2. Do celów ust. 1 lit. b) państwa mają, w razie potrzeby, kompetencję do wszczęcia postępowania w sprawie konfiskaty na mocy ich prawa wewnętrznego.

3. Ust. 1 stosuje się również do konfiskaty polegającej na obowiązku zapłaty kwoty pieniężnej odpowiadającej wartości dochodów, jeżeli mienie, w odniesieniu od którego można dokonać konfiskaty, znajduje się w państwie wezwanym. W takich przypadkach, jeżeli przy wykonywaniu nakazu konfiskaty zgodnie z ust. 1 nie dojdzie do uzyskania zapłaty, państwo wezwane realizuje żądanie przez skonfiskowanie każdego mienia dostępnego w tym celu.

4. Jeżeli wniosek o konfiskatę dotyczy konkretnego składnika mienia, państwo występujące z wnioskiem i państwo wezwane mogą uzgodnić, że państwo wezwane może dokonać konfiskaty w formie żądania zapłaty sumy pieniędzy odpowiadającej wartości tego mienia.

5. Państwo współpracuje w najszerszym możliwym zakresie na mocy jego prawa wewnętrznego z państwem występującym o wykonanie środków równoważnych z konfiskatą mienia, w przypadku gdy wniosek nie został wydany w ramach postępowania karnego, o ile środki takie są zarządzane przez organ sądowy występującego z wnioskiem w związku z przestępstwem, pod warunkiem że ustalono, że mienie stanowi dochód lub:

- (a) inny rodzaj mienia, w które dochody zostały przekształcone;
- (b) majątek nabyty z legalnych źródeł, jeżeli dochody zostały zmieszane, w całości lub w części, z takim majątkiem, do oszacowanej wartości wymieszanych dochodów; lub
- (c) dochód lub inne korzyści pochodzące z dochodów, majątku, w który wpływy z przestępstwa zostały przekształcone lub z majątku, z którym dochody z przestępstwa zostały zmieszane, do oszacowanej wartości wymieszanych dochodów, w ten sam sposób i w takim samym stopniu jak dochody.

6. Środki, o których mowa w ust. 5, obejmują środki umożliwiające zajęcie, zatrzymanie i przepadek mienia i majątku w drodze wniosków wnoszonych do sądów cywilnych.

7. Państwo wezwane podejmuje decyzję o wykonaniu nakazu konfiskaty bez zwłoki i nie naruszając postanowień ust. 8 niniejszego artykułu, nie później niż 45 dni po otrzymaniu wniosku. Państwo wezwane przesyła niezwłocznie potwierdzenie państwu występującemu z wnioskiem za pomocą jakiegokolwiek pisemnego potwierdzenia. O ile nie istnieją podstawy do odroczenia zgodnie z art. LAW.CONFISC.17 [Odroczenie], państwo wezwane wprowadza konkretne środki niezbędne do wykonania nakazu konfiskaty niezwłocznie i przynajmniej z taką samą szybkością i z takim samym priorytetem jak w podobnej sprawie krajowej.

8. W przypadku gdy państwo wezwane nie jest w stanie dotrzymać terminu określonego w ust. 7, państwo wezwane niezwłocznie informuje o tym państwo występujące z wnioskiem, i konsultuje się z państwem występującym z wnioskiem w sprawie odpowiednich dalszych kroków.

9. Jakiegokolwiek wygaśnięcie terminów określonych w ust. 7 nie powoduje wygaśnięcia wymagań nałożonych na państwo wezwane na mocy niniejszego artykułu.

Artykuł LAW.CONFISC.11: Wykonywanie konfiskaty

1. Procedury uzyskania i wykonania konfiskaty na mocy art. LAW.CONFISC.10 [Obowiązek konfiskaty] podlegają prawu wewnętrznemu państwa wezwanego.
2. Państwo wezwane jest związane ustaleniami faktycznymi w takim zakresie, w jakim zostały one stwierdzone w wyroku skazującym lub decyzji sądowej państwa występującego z wnioskiem, lub w takim zakresie, w jakim wyrok skazujący lub decyzja sądowa opierają się wyraźnie na tych ustaleniach.
3. Jeżeli konfiskata polega na żądaniu zapłaty sumy pieniędzy, właściwy organ państwa wezwanego przelicza tę kwotę na swoją walutę według kursu wymiany tego państwa obowiązującego w chwili podejmowania decyzji o wykonaniu konfiskaty.

Artykuł LAW.CONFISC.12: Mienie skonfiskowane

1. Z zastrzeżeniem ust. 2 i 3 niniejszego artykułu mienie skonfiskowane zgodnie z art. LAW.CONFISC.10 [Obowiązek konfiskaty] i LAW.CONFISC.11 [Wykonywanie konfiskaty] jest zbywane przez państwo wezwane zgodnie z jego prawem wewnętrznym i procedurami administracyjnymi.
2. Przy podejmowaniu działań na wniosek innego państwa zgodnie z artykułem LAW.CONFISC.10 [Obowiązek konfiskaty] państwo wezwane, w zakresie dozwolonym przez jego prawo krajowe i na wniosek, w pierwszej kolejności rozważa zwrot skonfiskowanego mienia państwu występującemu z wnioskiem, tak aby mogło ono przyznać kompensatę ofiarom przestępstwa lub zwrócić takie mienie swoim prawowitym właścicielom.
3. W przypadku działania na wniosek innego państwa zgodnie z art. LAW.CONFISC.10 [Obowiązek konfiskaty] i po uwzględnieniu prawa pokrzywdzonego do zwrotu mienia lub do odszkodowania zgodnie z ust. 2 niniejszego artykułu, państwo wezwane rozporządza środkami pieniężnymi uzyskanymi w wyniku wykonania nakazu konfiskaty w następujący sposób:
 - (a) jeżeli kwota jest równa lub niższa niż [10 000 EUR], kwota ta przypada państwu wezwanemu; lub
 - (b) jeżeli kwota przekracza kwotę [10 000 EUR], państwo wezwane przekazuje państwu występującemu z wnioskiem 50 % odzyskanej kwoty.
4. Niezależnie od ust. 3, państwo występujące z wnioskiem i państwo wezwane mogą, w indywidualnych przypadkach, szczególnie rozważyć zawarcie innych umów lub porozumień w sprawie rozporządzania mieniem, jakie uznają za stosowne.

Artykuł LAW.CONFISC.13: Prawo wykonywania konfiskaty i maksymalna wartość konfiskaty

1. Wniosek o konfiskatę złożony na podstawie art. LAW.CONFISC.10 [Obowiązek konfiskaty] nie ma wpływu na prawo państwa występującego z wnioskiem do wykonania samego nakazu konfiskaty.
2. Żadne z postanowień niniejszego tytułu nie może być interpretowane jako zezwolenie na przekroczenie całkowitej kwoty określonej w nakazie konfiskaty. Jeżeli państwo stwierdzi, że mogłoby to nastąpić, zainteresowane państwa podejmą konsultacje, aby uniknąć takiego skutku.

Artykuł LAW.CONFISC.14: Pozbawienie wolności z powodu odmowy zapłaty

Państwo wezwane nie nakłada kary pozbawienia wolności z powodu odmowy zapłaty ani innego środka ograniczającego wolność danej osoby w wyniku wniosku złożonego na mocy art. LAW.CONFISC.10 [Obowiązek konfiskaty] bez zgody państwa występującego z wnioskiem.

Artykuł LAW.CONFISC.15: Przyczyny odmowy

1. Można odmówić współpracy na podstawie niniejszego tytułu, jeżeli:
 - (a) państwo wezwane uważa, że wykonanie wniosku byłoby wbrew zasadzie *ne bis in idem*; lub
 - (b) przestępstwo, do którego odnosi się wniosek, nie stanowi przestępstwa w rozumieniu prawa wewnętrznego państwa wezwanego, o ile zostało popełnione w jego jurysdykcji; ta podstawa odmowy ma jednak zastosowanie do współpracy na podstawie art. LAW.CONFISC.3 [Obowiązek udzielania pomocy] LAW.CONFISC.7 [Przekazywanie informacji z własnej inicjatywy] jedynie w takim zakresie, w jakim oczekiwana pomoc wiąże się z zastosowaniem środków przymusu.
2. Zarówno Zjednoczone Królestwo, jak i Unia, działająca w imieniu któregośkolwiek z państw członkowskich, mogą powiadomić Specjalny Komitet ds. Współpracy Organów Ścigania i Wymiarów Sprawiedliwości, że na zasadzie wzajemności warunek podwójnej karalności, o którym mowa w ust. 1 lit. b) niniejszego artykułu, nie będzie stosowany, o ile przestępstwem leżącym u podstaw wniosku jest:
 - (a) jedno z przestępstw wymienionych w art. LAW.SURR.79 ust. 4 [Zakres], w rozumieniu prawa państwa występującego z wnioskiem; oraz
 - (b) w świetle prawa obowiązującego w państwie występującym z wnioskiem zagrożone jest karą pozbawienia wolności lub środkiem zabezpieczającym o maksymalnym wymiarze co najmniej trzech lat.
3. Współpracy na podstawie art. LAW.CONFISC.3 [Obowiązek udzielania pomocy] do LAW.CONFISC.7 [Przekazywanie informacji z własnej inicjatywy], w zakresie, w jakim oczekiwana pomoc obejmuje środki przymusu, oraz współpracy na podstawie art. LAW.CONFISC.8 [Obowiązek wprowadzenia środków tymczasowych] i LAW.CONFISC.9 [Wykonywanie środków tymczasowych] można również odmówić wówczas, jeżeli oczekiwane środki nie mogłyby zostać wprowadzone na mocy prawa wewnętrznego państwa wezwanego do celów dochodzenia lub postępowania w podobnej sprawie krajowej.
4. Jeżeli wymaga tego prawo wewnętrzne państwa wezwanego, współpracy na podstawie art. LAW.CONFISC.3 [Obowiązek udzielania pomocy] do LAW.CONFISC.7 [Przekazywanie informacji z własnej inicjatywy], w zakresie, w jakim oczekiwana pomoc wiąże się ze środkami przymusu, i na podstawie art. LAW.CONFISC.8 [Obowiązek wprowadzenia środków tymczasowych] i LAW.CONFISC.9 [Wykonywanie środków tymczasowych] można odmówić również wówczas, jeżeli oczekiwane środki lub inne środki o podobnym charakterze nie byłyby dozwolone na mocy prawa wewnętrznego państwa występującego z wnioskiem lub – w odniesieniu do właściwych organów państwa występującego z wnioskiem – jeżeli wniosek nie jest zatwierdzony przez organ sądowy działający w związku z przestępstwami.

5. Współpracy na podstawie art. LAW.CONFISC.10 [Obowiązek konfiskaty] do LAW.CONFISC.14 [Pozbawienie wolności z powodu odmowy zapłaty] można odmówić również wówczas, gdy:

- (a) prawo wewnętrzne państwa wezwanego nie przewiduje konfiskaty w odniesieniu do rodzaju przestępstw, których dotyczy wnioszek;
- (b) bez uszczerbku dla obowiązku wynikającego z art. LAW.CONFISC.10 ust. 3 [Obowiązek konfiskaty], byłoby to sprzeczne z zasadami prawa wewnętrznego państwa wezwanego dotyczącymi ograniczeń konfiskaty w odniesieniu do związku między przestępstwem a:
 - (xxii) korzyścią ekonomiczną, która może być uznana za dochody pochodzące z przestępstwa, lub
 - (xxiii) mieniem, które może być uznane za narzędzia popełnienia tego przestępstwa;
- (c) według prawa wewnętrznego państwa wezwanego, konfiskata nie może być już zarządzona lub wykonana z powodu przedawnienia;
- (d) nie naruszając postanowień art. LAW.CONFISC.10 ust. 5 i 6 [Obowiązek konfiskaty], wnioszek nie ma związku z uprzednio wydanym wyrokiem skazującym, decyzją o charakterze sądowym lub zawartymi w takiej decyzji stwierdzeniem popełnienia przestępstwa lub kilku przestępstw, na podstawie których nakazano konfiskatę lub złożono wnioszek o konfiskatę;
- (e) konfiskata nie jest wykonalna na terytorium państwa wezwanego lub podlega jeszcze zaskarżeniu w drodze zwykłych środków odwoławczych lub
- (f) wnioszek dotyczy nakazu konfiskaty wydanego zaocznie, a według opinii państwa wezwanego w postępowaniu prowadzonym przez państwo występujące z wnioskiem, które poprzedziło wydanie takiej decyzji, nie zostało zapewnione minimum praw do obrony, uznanych za przysługujące każdej osobie oskarżonej w sprawie karnej.

6. Do celów ust. 5 lit. f) nakazu nie uznaje się za wydany zaocznie, jeżeli:

- (a) została ona potwierdzona lub ogłoszona po wniesieniu środka zaskarżenia przez osobę zainteresowaną lub
- (b) została wydana na skutek odwołania, z zastrzeżeniem, że odwołanie zostało złożone przez osobę zainteresowaną.

7. Rozważając, do celów ust. 5 lit. f), czy zapewniono minimalne prawo do obrony, państwo wezwane bierze pod uwagę fakt, że dana osoba celowo usiłowała uniknąć wymiaru sprawiedliwości lub fakt, że osoba ta, mając możliwość wniesienia środka zaskarżenia względem nakazu wydanego zaocznie, postanowiła tego nie uczynić. To samo dotyczy sytuacji, w której dana osoba, po doręczeniu jej wezwania do stawienia się przed sądem, zdecydowała się nie stawić przed sądem i nie domagać się odroczenia.

8. Państwa nie będą powoływać się na tajemnicę bankową jako przyczynę odmowy współpracy przewidzianej w niniejszym tytule. Jeżeli wymaga tego prawo wewnętrzne, państwo wezwane może wymagać, aby wnioszek o współpracę, która wiązałaby się ze zniesieniem tajemnicy bankowej, został zatwierdzony przez organ sądowy działający w związku z przestępstwami.

9. Państwo wezwane nie może powoływać się na fakt, że:

- (a) osoba, wobec której toczy się dochodzenie lub wobec której wydano nakaz konfiskaty w państwie występującym z wnioskiem, jest osobą prawną, wskazując to jako przeszkodę w podjęciu współpracy na mocy niniejszego tytułu;
- (b) osoba fizyczna, wobec której wydano nakaz konfiskaty dochodów, zmarła lub na fakt, że osoba prawna, wobec której wydano nakaz konfiskaty dochodów, została zlikwidowana, wskazując to jako przeszkodę w udzielaniu pomocy zgodnie z art. LAW.CONFISC.10 ust. 1 lit. a) [Obowiązek konfiskaty]; lub
- (c) osoba objęta dochodzeniem lub nakazem konfiskaty przez organy państwa występującego z wnioskiem jest wymieniona we wniosku zarówno jako sprawca przestępstwa leżącego u jego podstawy, jak i przestępstwa prania pieniędzy, wskazując to jako przeszkodę w podjęciu współpracy na mocy niniejszego tytułu.

Artykuł LAW.CONFISC.16: Konsultacje i informacje

Jeżeli istnieją istotne podstawy, by sądzić, że wykonanie nakazu zamrożenia lub nakazu konfiskaty wiązałoby się z rzeczywistym ryzykiem dla ochrony praw podstawowych, państwo wezwane, zanim podejmie decyzję o wykonaniu nakazu zamrożenia lub nakazu konfiskaty, konsultuje się z państwem występującym z wnioskiem i może zażądać przekazania wszelkich niezbędnych informacji.

Artykuł LAW.CONFISC.17: Odroczenie

Państwo wezwane może odroczyć wykonanie wnioskowanej czynności, jeżeli czynność taka mogłaby przeszkodzić w prowadzeniu czynności dochodzeniowych lub postępowań przez jego organy.

Artykuł LAW.CONFISC.18: Częściowe lub warunkowe uwzględnienie wniosku

Przed odmową lub odroczeniem wykonania czynności w ramach współpracy przewidzianej w niniejszym tytule państwo wezwane rozważy, tam gdzie jest to wskazane, po skonsultowaniu się z państwem występującym z wnioskiem, czy może uwzględnić wniosek częściowo lub pod takimi warunkami, jakie uzna za konieczne.

Artykuł LAW.CONFISC.19: Doręczanie dokumentów

1. Państwa udzielą sobie wzajemnie możliwie najszerszej pomocy w doręczaniu dokumentów sądowych osobom, których dotyczą środki tymczasowe i konfiskata.
2. Niniejszy artykuł nie stanowi przeszkody dla:
 - (a) możliwości przesyłania dokumentów sądowych drogą pocztową bezpośrednio do osób przebywających za granicą; oraz
 - (b) możliwości powodowania doręczenia dokumentów sądowych przez urzędników sądowych, funkcjonariuszy lub inne właściwe organy państwa, od którego dokument pochodzi, bezpośrednio przez organy konsularne tego państwa lub przez organy sądowe (w tym urzędników sądowych i funkcjonariuszy) lub inne właściwe organy państwa, do którego dokument jest skierowany.
3. Doręczając dokumenty sądowe osobom przebywającym za granicą, których dotyczą środki tymczasowe lub nakaz konfiskaty wydany w państwie przesyłającym, państwo to wskazuje środki odwoławcze przysługujące takim osobom na podstawie jego prawa wewnętrznego.

Artykuł LAW.CONFISC.20: Uznawanie decyzji zagranicznych

1. Rozpatrując wniosek o współpracę na mocy art. Art. LAW.CONFISC.8 [Obowiązek wprowadzenia środków tymczasowych] do LAW.CONFISC.14 [Pozbawienie wolności z powodu odmowy zapłaty], państwo wezwane uznaje wszelkie decyzje wydane przez organ sądowy w państwie występującym z wnioskiem dotyczące praw dochodzonych przez osoby trzecie.
2. Można odmówić uznania, jeżeli:
 - (a) osoby trzecie nie miały dostatecznej możliwości dowiedzenia swoich praw;
 - (b) decyzja jest sprzeczna z wcześniejszą decyzją podjętą w państwie wezwanym w tej samej sprawie;
 - (c) jest to niezgodne z porządkiem publicznym państwa wezwanego; lub
 - (d) decyzja została podjęta wbrew przepisom o wyłącznej jurysdykcji przewidzianej przez prawo wewnętrzne państwa wezwanego.

Artykuł LAW.CONFISC.21: Organy

1. Każde państwo wyznacza organ centralny odpowiedzialny za wysyłanie wniosków i odpowiadanie na wnioski składane na mocy niniejszego tytułu, wykonywanie takich wniosków lub ich przekazywanie organom właściwym do ich realizacji.
2. Unia może wyznaczyć organ Unii, który może, obok właściwych organów państw członkowskich, składać i – w stosownych przypadkach – wykonywać wnioski na mocy niniejszego tytułu. Każdy taki wniosek traktuje się do celów niniejszego tytułu jako wniosek państwa członkowskiego. Unia może również wyznaczyć ten organ Unii jako organ centralny odpowiedzialny za wysyłanie i odpowiadanie na wnioski składane przez ten organ na podstawie niniejszego tytułu lub składane do niego.

Artykuł LAW.CONFISC.22: Bezpośrednie porozumiewanie się

1. Organy centralne porozumiewają się ze sobą bezpośrednio.
2. W nagłych przypadkach wnioski lub komunikaty wydawane na mocy niniejszego tytułu mogą być kierowane bezpośrednio przez organy sądowe państwa występującego z wnioskiem do organów sądowych państwa wezwanego. W takich przypadkach kopia jest jednocześnie przesyłana do organu centralnego państwa wezwanego, za pośrednictwem organu centralnego państwa występującego z wnioskiem.
3. W przypadku gdy wniosek został złożony zgodnie z ust. 2, a organ nie jest właściwy do rozpatrzenia wniosku, przekazuje go właściwemu organowi krajowemu i informuje o tym bezpośrednio państwo występujące z wnioskiem.
4. Wnioski lub komunikaty wydawane na podstawie art. LAW.CONFISC.3 [Obowiązek udzielania pomocy] do LAW.CONFISC.7 [Przekazywanie informacji z własnej inicjatywy], które nie obejmują środków przymusu, mogą być przekazywane bezpośrednio przez właściwe organy państwa występującego z wnioskiem właściwym organom państwa wezwanego.

5. Projekty wniosków lub komunikatów wydawanych na podstawie niniejszego tytułu mogą być przesyłane bezpośrednio przez organy sądowe państwa występującego z wnioskiem organom sądowym państwa wezwanego przed złożeniem formalnego wniosku w celu zapewnienia skutecznego rozpatrzenia tych wniosków po ich otrzymaniu oraz dostarczenia wystarczających informacji i dokumentów potwierdzających, umożliwiających spełnienie wymogów prawa państwa wezwanego.

Artykuł LAW.CONFISC.23: Forma wniosku i języki

1. Wszystkie wnioski przewidziane w niniejszym tytule są składane na piśmie. Mogą być one przekazywane w wersji elektronicznej lub poprzez zastosowanie wszelkich innych środków przekazu danych, pod warunkiem że państwo występujące z wnioskiem jest przygotowane do dostarczenia, w każdej chwili, na żądanie, pisemnej wersji tego typu przekazu wraz z oryginałem.

2. Wnioski składane na podstawie ust. 1 składa się w jednym z języków urzędowych państwa wezwanego lub w jakimkolwiek innym języku wskazanym przez państwo wezwane lub w jego imieniu zgodnie z ust. 3.

3. Zarówno Zjednoczone Królestwo, jak i Unia, działająca w imieniu któregośkolwiek z jej państw członkowskich, mogą powiadomić Specjalny Komitet ds. Współpracy Organów Ścigania i Wymiarów Sprawiedliwości o języku lub językach, które mogą być używane oprócz języka lub języków urzędowych tego państwa przy składaniu wniosków na podstawie niniejszego tytułu.

4. Wnioski składane na mocy art. LAW.CONFISC.8 [Obowiązek wprowadzenia środków tymczasowych] w sprawie środków tymczasowych składa się na formularzu określonym w ZAŁĄCZNIKU LAW-8.

5. Wnioski o konfiskatę składane na mocy art. LAW.CONFISC.10 [Obowiązek konfiskaty] składa się na formularzu określonym w ZAŁĄCZNIKU LAW-8.

6. Specjalny Komitet ds. Współpracy Organów Ścigania i Wymiarów Sprawiedliwości może stosownie do konieczności dokonać zmian w formularzach, o których mowa w ust. 4 i 5.

7. Zarówno Zjednoczone Królestwo, jak i Unia, działająca w imieniu któregośkolwiek z jej państw członkowskich, mogą powiadomić Specjalny Komitet ds. Współpracy Organów Ścigania i Wymiarów Sprawiedliwości o konieczności przetłumaczenia któregośkolwiek z dokumentów uzupełniających na jeden z języków urzędowych państwa wezwanego lub na dowolny inny język wskazany zgodnie z ust. 3 niniejszego artykułu. W przypadku wniosków składanych na podstawie art. LAW.CONFISC.8 ust. 4 [Obowiązek wprowadzenia środków tymczasowych], takie tłumaczenie dokumentów potwierdzających może zostać przekazane państwu wezwanemu w ciągu 48 godzin od przekazania wniosku, bez uszczerbku dla terminów przewidzianych w art. LAW.CONFISC.8 ust. 4 [Obowiązek wprowadzenia środków tymczasowych].

Artykuł LAW.CONFISC.24: Legalizacja

Dokumenty przekazywane przy stosowaniu postanowień niniejszego tytułu są zwolnione z wszelkich formalności legalizacyjnych.

Artykuł LAW.CONFISC.25: Treść wniosku

1. We wniosku o współpracę przewidzianym w niniejszym tytule określa się:

- (a) organ występujący z wnioskiem i organ prowadzący czynności dochodzeniowe lub postępowanie;
- (b) przedmiot oraz przyczynę wniosku;
- (c) sprawy, łącznie z istotnymi faktami (takimi jak data, miejsce i okoliczności przestępstwa), których dotyczą czynności dochodzeniowe lub postępowanie, z wyjątkiem wniosku o doręczenie;
- (d) jeżeli współpraca wymaga stosowania środków przymusu:
 - (xxiv) tekst przepisów ustawowych lub, jeżeli nie jest to możliwe, odpowiednie prawo właściwe; oraz
 - (xxv) wskazanie, że żądane środki lub inne środki o podobnych skutkach mogłyby być wprowadzone na obszarze państwa występującego z wnioskiem na podstawie jego prawa wewnętrznego;
- (e) kiedy jest to konieczne i w zakresie, w jakim jest to możliwe:
 - (xxvi) dane dotyczące osoby lub osób zainteresowanych, łącznie z nazwiskiem, datą i miejscem urodzenia, obywatelstwem i miejscem pobytu, a w wypadku osoby prawnej – jej siedzibą, oraz
 - (xxvii) mienie, w stosunku do którego współpraca jest żądana, jego położenie, jego powiązanie z osobą lub osobami zainteresowanymi, jakiegokolwiek powiązanie tego mienia z przestępstwem, jak również wszelkie dostępne informacje o innych osobach, prawach do tego mienia, oraz
- (f) szczególną procedurę, której zastosowania życzy sobie państwo występujące z wnioskiem.

2. We wniosku o zastosowanie środków tymczasowych na podstawie art. LAW.CONFISC.8 [Obowiązek wprowadzenia środków tymczasowych] w odniesieniu do zajęcia mienia, z którego może zostać wykonany nakaz konfiskaty obejmujący obowiązek zapłaty określonej kwoty pieniężnej, wskazuje się również maksymalną kwotę, o której odzyskanie wniesiono z tego mienia.

3. Poza informacjami, o których mowa w ust. 1 niniejszego artykułu, każdy wniosek na podstawie art. LAW.CONFISC.10 [Obowiązek konfiskaty] zawiera:

- (a) w przypadku określonym w art. LAW.CONFISC.10 ust. 1 lit. a) [Obowiązek konfiskaty]:
 - (xxviii) uwierzytelnioną kopię nakazu konfiskaty wydanego przez sąd państwa występującego z wnioskiem oraz wyjaśnienie, na jakiej podstawie nakaz został wydany, jeżeli nie wynika to z samego nakazu;
 - (xxix) poświadczenie wydane przez właściwy organ państwa występującego z wnioskiem, że nakaz konfiskaty jest wykonalny i nie podlega zaskarżeniu w drodze zwykłych środków odwoławczych;
 - (xxx) informacje, w jakim zakresie żąda się wykonania nakazu, oraz
 - (xxxi) informacje o konieczności wprowadzenia środków tymczasowych;

- (b) w przypadku art. LAW.CONFISC.10 ust. 1 lit. b)[Obowiązek konfiskaty], wskazanie faktów, na które powołuje się państwo występujące z wnioskiem w celu umożliwienia państwu wezwanemu uzyskania nakazu konfiskaty na mocy jego prawa wewnętrznego;
- (c) jeżeli osoby trzecie miały możliwość dochodzenia praw, dokumenty potwierdzające taką możliwość.

Artykuł LAW.CONFISC.26: Wnioski wadliwe

1. Jeżeli wniosek nie jest zgodny z postanowieniami niniejszego tytułu lub dostarczone informacje nie są wystarczające do jego realizacji przez państwo wezwane, państwo to może zwrócić się do państwa występującego z wnioskiem o jego poprawienie lub uzupełnienie o dodatkowe informacje.
2. Państwo wezwane może wyznaczyć termin dostarczenia takich poprawek lub informacji.
3. Do czasu otrzymania wymaganych zmian lub informacji w związku z wnioskiem składanym na mocy art. LAW.CONFISC.10 [Obowiązek konfiskaty] państwo wezwane może zastosować którykolwiek z środków, o których mowa w art. LAW.CONFISC.3 [Obowiązek udzielania pomocy] do LAW.CONFISC.9 [Wykonywanie środków tymczasowych].

Artykuł LAW.CONFISC.27: Więcej niż jeden wniosek

1. W przypadku gdy państwo wezwane otrzyma więcej niż jeden wniosek składany na mocy art. LAW.CONFISC.8 [Obowiązek wprowadzenia środków tymczasowych] lub art. LAW.CONFISC.10 [Obowiązek konfiskaty] w odniesieniu do tej samej osoby lub mienia, większa liczba wniosków nie stoi na przeszkodzie rozpatrzeniu przez to państwo wniosków obejmujących wprowadzenie środków tymczasowych.
2. W przypadku wielu wniosków składanych na podstawie art. LAW.CONFISC.10 [Obowiązek konfiskaty] państwo wezwane rozważa konsultacje z państwami występującymi z wnioskiem.

Artykuł LAW.CONFISC.28: Obowiązek uzasadnienia

Państwo wezwane uzasadnia każdą decyzję o odmowie, odroczeniu lub uzależnieniu od spełnienia warunków współpracy na podstawie niniejszego tytułu.

Artykuł LAW.CONFISC.29: Informowanie

1. Państwo wezwane informuje niezwłocznie państwo występujące z wnioskiem o:
 - (a) czynności podejmowanej na podstawie wniosku składanego na podstawie niniejszego tytułu;
 - (b) ostatecznym wyniku czynności dokonanej na podstawie wniosku składanego na mocy niniejszego tytułu;
 - (c) decyzji o odmowie, odroczeniu lub uzależnieniu od spełnienia warunków, wykonania w całości lub w części jakiegokolwiek współpracy na podstawie niniejszego tytułu;
 - (d) okolicznościach uniemożliwiających przeprowadzenie żądanej czynności lub mogących spowodować poważne opóźnienia w jej wykonaniu oraz

- (e) w przypadku zastosowania środków tymczasowych na podstawie wniosku złożonego na mocy art. LAW.CONFISC.3 [Obowiązek udzielania pomocy] do art. LAW.CONFISC.8 [Obowiązek wprowadzenia środków tymczasowych] – o takich przepisach jego prawa wewnętrznego, które automatycznie prowadziłyby do uchylecia środka tymczasowego.
2. Państwo występujące z wnioskiem informuje niezwłocznie państwo wezwane o:
- (a) jakiegokolwiek zmianie, decyzji lub każdej innej okoliczności, z powodu których nakaz konfiskaty przestaje być w całości lub w części wykonalny oraz
 - (b) wszelkich zmianach faktycznych lub prawnych, z powodu których czynność podjęta na podstawie niniejszego tytułu nie jest już uzasadniona.
3. Jeżeli państwo, na podstawie tego samego nakazu konfiskaty, żąda konfiskaty w więcej niż jednym państwie, informuje o tym żądaniu wszystkie państwa, których dotyczy wykonanie tego nakazu.

Artykuł LAW.CONFISC.30: Ograniczenie wykorzystywania

1. Państwo wezwane może uzależnić wykonanie wniosku od warunku, że informacja lub dowód dostarczone przez nią nie mogą zostać, bez jego uprzedniej zgody, wykorzystane lub przekazane przez organy państwa występującego z wnioskiem na potrzeby czynności dochodzeniowych lub postępowań innych niż wymienione we wniosku.
2. Bez uprzedniej zgody państwa wezwanego informacja lub dowód dostarczone przez nie na podstawie niniejszego tytułu nie mogą być wykorzystane lub przekazane przez organy państwa występującego z wnioskiem na potrzeby czynności dochodzeniowych lub postępowań innych niż wymienione we wniosku.
3. Dane osobowe przekazane na mocy niniejszego tytułu mogą być wykorzystywane przez państwo, któremu zostały przekazane:
- (a) do celów postępowań, do których ma zastosowanie niniejszy tytuł;
 - (b) na potrzeby innych postępowań sądowych lub administracyjnych bezpośrednio związanych z postępowaniem, o którym mowa w lit. a);
 - (c) na potrzeby zapobiegania bezpośredniemu i poważnemu zagrożeniu bezpieczeństwa publicznego; lub
 - (d) w każdym innym celu, wyłącznie za uprzednią zgodą państwa przekazującego informacje, chyba że dane państwo uzyskało zgodę osoby, której dane dotyczą.
4. Niniejszy artykuł ma również zastosowanie do danych osobowych, które nie zostały przekazane, ale uzyskane w inny sposób na podstawie niniejszego tytułu.
5. Niniejszy artykuł nie ma zastosowania do danych osobowych uzyskanych przez Zjednoczone Królestwo lub państwo członkowskie na podstawie niniejszego tytułu i pochodzących z tego państwa.

Artykuł LAW.CONFISC.31: Poufność

1. Państwo występujące z wnioskiem może zażądać, aby państwo wezwane utajniło okoliczności i treść wniosku poza zakresem niezbędnym do realizacji wniosku. Jeżeli państwo wezwane nie może spełnić wymogu poufności, niezwłocznie informuje o tym państwo występujące z wnioskiem.
2. Jeżeli nie jest to sprzeczne z podstawowymi zasadami jego prawa wewnętrznego i jeżeli tego żądano, państwo występujące z wnioskiem zachowa poufność każdego dowodu i informacji dostarczonych przez państwo wezwane, z wyjątkiem zakresu w jakim ich ujawnienie jest konieczne do prowadzenia czynności dochodzeniowych lub postępowań wymienionych we wniosku.
3. Z zastrzeżeniem przepisów prawa wewnętrznego państwo, które otrzymało informacje w ramach przekazywania informacji z własnej inicjatywy na mocy art. LAW.CONFISC.7 [Przekazywanie informacji z własnej inicjatywy], przestrzega wszelkich wymogów poufności wymaganych przez państwo, które je dostarcza. Jeżeli państwo otrzymujące informację nie może spełnić tego wymogu, informuje o tym niezwłocznie państwo udzielające informacji.

Artykuł LAW.CONFISC.32: Koszty

Koszty zwyczajne związane z wykonaniem wniosku ponosi państwo wezwane. W przypadku gdy do wykonania wniosku konieczne są znaczne lub nadzwyczajne koszty, państwo występujące z wnioskiem i państwo wezwane konsultują się w celu uzgodnienia warunków wykonania wniosku oraz sposobu poniesienia kosztów.

Artykuł LAW.CONFISC.33: Odszkodowania

1. W razie wniesienia przez osobę powództwa w sprawie odpowiedzialności za szkody wynikłe wskutek działania lub zaniechania związanego ze współpracą na podstawie niniejszego tytułu, zainteresowane państwa biorą pod uwagę, o ile zachodzi taka potrzeba, możliwość skonsultowania się ze sobą w celu określenia sposobu ewentualnego rozłożenia między nimi kwoty należnego odszkodowania.
2. Państwo, które stało się przedmiotem postępowania sądowego o odszkodowanie, stara się poinformować drugie państwo o takim postępowaniu, jeżeli państwo to mogłoby mieć interes w danej sprawie.

Artykuł LAW.CONFISC.34: Środki odwoławcze

1. Każde Państwo zapewnia osobom, na które mają wpływ środki zastosowane na podstawie art. LAW.CONFISC.8 [Obowiązek wprowadzenia środków tymczasowych] do LAW.CONFISC.11 [Wykonywanie konfiskaty], dostęp do skutecznych środków odwoławczych w celu ochrony ich praw.
2. Uzasadnienie materialne środków, których dotyczy wnioski składany na podstawie art. LAW.CONFISC.8 [Obowiązek wprowadzenia środków tymczasowych] do LAW.CONFISC.11 [Wykonywanie konfiskaty], nie podlega zaskarżeniu przed sądem państwa wezwanego.

TYTUŁ XII: POZOSTAŁE POSTANOWIENIA

Artykuł LAW.OTHER.134: Powiadomienia

1. Do dnia wejścia w życie niniejszej Umowy Unia i Zjednoczone Królestwo wystosowują wszelkie powiadomienia przewidziane w art. LAW.SURR.82 ust. 2 [Wyjątek ze względu na charakter polityczny przestępstwa], art. LAW.SURR.83 ust. 2 [Wyjątek ze względu na obywatelstwo] i art. LAW.SURR.91 ust. 4 [Zgoda na przekazanie] oraz, w zakresie, w jakim jest to możliwe, wskażą, czy nie należy dokonać takiego powiadomienia.

W zakresie, w jakim takie powiadomienie lub wskazanie nie zostało dokonane w odniesieniu do danego państwa, w terminie, o którym mowa w akapicie pierwszym, powiadomienia mogą być dokonywane w odniesieniu do tego państwa jak najszybciej, a najpóźniej dwa miesiące po wejściu w życie niniejszej Umowy.

W tym okresie przejściowym każde państwo, w odniesieniu do którego nie dokonano powiadomienia przewidzianego w art. LAW.SURR.82 ust. 2 [Wyjątek ze względu na charakter polityczny przestępstwa], art. LAW.SURR.83 ust. 2 [Wyjątek ze względu na obywatelstwo] lub art. LAW.SURR.91 ust. 4 [Zgoda na przekazanie], i które nie było przedmiotem wskazania, że takie powiadomienie nie ma miejsca, może skorzystać z możliwości przewidzianych w tym artykule, tak jakby takie powiadomienie zostało dokonane w odniesieniu do tego państwa. W przypadku art. LAW.SURR.83 ust. 2 [Wyjątek ze względu na obywatelstwo] państwo może skorzystać z możliwości przewidzianych w tym artykule w zakresie, w jakim jest to zgodne z kryteriami notyfikacji.

2. Powiadomienia, o których mowa w art. LAW.SURR.79 ust. 4 [Zakres], art. LAW.SURR.85 ust. 1 [Powołanie organu centralnego], art. LAW.SURR.86 ust. 2 [Treść i forma nakazu aresztowania], art. LAW.SURR.105 [Możliwość ścigania za inne przestępstwa] ust. 1, art. LAW.SURR.106 ust. 1 [Przekazanie lub wynikająca z niego ekstradycja], art. LAW.CONFISC.4 ust. 4 [Wnioski o informacje na temat rachunków bankowych i skrytek depozytowych], art. LAW.CONFISC.5 ust. 5 [Wnioski o informacje na temat transakcji bankowych], art. LAW.CONFISC.6 ust. 5 [Wnioski o monitorowanie transakcji bankowych], art. LAW.CONFISC.15 [Podstawy odmowy] ust. 2 i art. LAW.CONFISC.23 ust. 3 i 7 [Forma wniosku i języki], można wystosować w dowolnym momencie.

3. Powiadomienia, o których mowa w art. LAW.SURR.85 ust. 1 [Powołanie organu centralnego], art. LAW.SURR.86 [Treść i forma nakazu aresztowania] ust. 2 i art. LAW.CONFISC.23 [Formularz wniosku i języki] ust. 3 i 7 można zmienić w dowolnym momencie.

4. Powiadomienia, o których mowa w art. LAW.SURR.82 ust. 2 [Wyjątek ze względu na charakter polityczny przestępstwa], art. LAW.SURR.83 ust. 2 [Wyjątek ze względu na obywatelstwo], art. LAW.SURR.85 ust. 1 [Powołanie organu centralnego], art. LAW.SURR.91 ust. 4 [Zgoda na przekazanie], art. LAW.CONFISC.4 [Wnioski o informacje na temat rachunków bankowych i skrytek depozytowych] ust. 4, art. LAW.CONFISC.5 [Wnioski o informacje na temat transakcji bankowych] ust. 5 i art. LAW.CONFISC.6 [Wnioski o monitorowanie transakcji bankowych] ust. 5, można wycofać w dowolnym momencie.

5. Unia publikuje informacje na temat powiadomień Zjednoczonego Królestwa, o których mowa w art. LAW.SURR.85 ust. 1 [Powołanie organu centralnego], w Dzienniku Urzędowym Unii Europejskiej.

6. Do dnia wejścia w życie niniejszej Umowy Zjednoczone Królestwo powiadamia Unię o tożsamości następujących organów:

- (a) organ odpowiedzialny za odbieranie i przetwarzanie danych PNR na mocy tytułu III [Przekazywanie i przetwarzanie danych dotyczących przelotu pasażera (PNR)];
- (b) organ uznany za właściwy organ ścigania do celów tytułu V [Współpraca z Europolem] oraz krótki opis jego kompetencji;
- (c) krajowy punkt kontaktowy wyznaczony na mocy art. LAW.EUROPOL.50 ust. 1 [Krajowe punkty kontaktowe i oficerowie łącznikowi];
- (d) organ uznany za właściwy do celów tytułu VI [Współpraca z Eurojustem] oraz krótki opis jego kompetencji;
- (e) punkt kontaktowy wyznaczony na mocy art. LAW.EUROJUST.65 ust. 1 [Punkty kontaktowe Eurojustu];
- (f) wewnętrzny korespondent Zjednoczonego Królestwa ds. terroryzmu wyznaczony na podstawie art. LAW.EUROJUST.65 ust. 2 [Punkty kontaktowe Eurojustu];
- (g) organ właściwy w świetle prawa krajowego Zjednoczonego Królestwa do wykonywania nakazu aresztowania zgodnie z art. LAW.SURR.78 [Definicje] lit. c) oraz organ właściwy w świetle prawa krajowego Zjednoczonego Królestwa do wydawania nakazu aresztowania, zgodnie z art. LAW.SURR.78 [Definicje] lit. d);
- (h) organ wyznaczony przez Zjednoczone Królestwo na podstawie art. LAW.SURR.103 ust. 3 [Tranzyt];
- (i) organ centralny wyznaczony przez Zjednoczone Królestwo na podstawie art. LAW.EXINF.122 [Organy centralne];
- (j) organ centralny wyznaczony przez Zjednoczone Królestwo na podstawie art. LAW.CONFISC.21 ust. 1 [Organy];

Unia publikuje informacje na temat organów, o których mowa w akapicie pierwszym, w Dzienniku Urzędowym Unii Europejskiej.

7. Do dnia wejścia w życie niniejszej Umowy, Unia – stosownie do przypadku – w imieniu własnym lub w imieniu jej państw członkowskich przekazuje Zjednoczonemu Królestwu powiadomienie, w którym określa tożsamość następujących organów:

- (a) Jednostki do spraw informacji o pasażerach ustanowione lub wyznaczone przez każde państwo członkowskie do celów odbierania i przetwarzania danych PNR na mocy tytułu III [Przekazywanie i przetwarzanie danych dotyczących przelotu pasażera (PNR)];
- (b) organ właściwy w świetle prawa wewnętrznego każdego państwa członkowskiego do wykonywania nakazu aresztowania zgodnie z art. LAW.SURR.78 [Definicje] lit. c) oraz organ właściwy w świetle prawa wewnętrznego każdego państwa członkowskiego do wydawania nakazu aresztowania, zgodnie z art. LAW.SURR.78 [Definicje] lit. d);
- (c) organ wyznaczony dla każdego z państw członkowskich na podstawie art. LAW.SURR.103 ust.3 [Tranzyt];
- (d) organ Unii, o którym mowa w art. LAW.MUTAS.114 [Definicja właściwego organu];

- (e) organ centralny wyznaczony przez każde z państw członkowskich na podstawie art. LAW.EXINF.122 [Organy centralne];
- (f) organ centralny wyznaczony przez każde z państw członkowskich na podstawie art. LAW.CONFISC.21 ust. 1 [Organy];
- (g) organ Unii wyznaczony na podstawie art. LAW.CONFISC.21 ust. 2 zdanie pierwsze [Organy], wraz z informacją, czy został on również wyznaczony jako organ centralny na podstawie ostatniego zdania tego ustępu.

8. Powiadomienia dokonywane na mocy ust. 6 i 7 można zmieniać w dowolnym momencie. Zmiany takie są zgłaszane Specjalnemu Komitetowi ds. Współpracy Organów Ścigania i Wymiarów Sprawiedliwości.

9. Zjednoczone Królestwo i Unia w kontekście ust. 6 lit. a), b), d), e), g), h), i) oraz j) oraz w odniesieniu do ust. 7 mogą dokonać zgłoszenia więcej niż jednego organu, a także mogą ograniczyć takie zgłoszenia wyłącznie do określonych celów.

10. W przypadku wystosowywania przez Unię powiadomień, o których mowa w niniejszym artykule, wskazuje ona, którego z państw członkowskich dotyczy powiadomienie, lub też informuje, że dokonuje powiadomienia we własnym imieniu.

Art. LAW.OTHER.135: Przegląd i ocena

1. Niniejsza część jest poddawana wspólnemu przeglądowi zgodnie z art. FINPROV.3 [Przegląd] lub na wniosek którejkolwiek ze Stron, jeżeli zostało to wspólnie uzgodnione.

2. Strony z wyprzedzeniem podejmują decyzję w sprawie sposobu przeprowadzenia przeglądu i informują się wzajemnie o składzie swoich zespołów ds. przeglądu. W skład zespołów ds. przeglądu wchodzi osoby posiadające odpowiednią wiedzę fachową w odniesieniu do kwestii będących przedmiotem przeglądu. Z zastrzeżeniem obowiązujących przepisów, wszyscy uczestnicy przeglądu zobowiązani są przestrzegać poufności dyskusji i posiadać odpowiednie poświadczenia bezpieczeństwa osobowego. Na potrzeby takich przeglądów Zjednoczone Królestwo i Unia dokonują ustaleń dotyczących stosownego dostępu do odpowiednich dokumentów, systemów i personelu.

3. Nie naruszając postanowień ust. 2, przegląd dotyczy w szczególności praktycznego wykonania, wykładni i rozwoju niniejszej części.

Artykuł LAW.OTHER.136: Wypowiedzenie

1. Nie naruszając postanowień art. FINPROV.8 [Rozwiązanie Umowy], każda ze Stron może w dowolnym momencie wypowiedzieć niniejszą część w drodze pisemnego powiadomienia wystosowanego drogą dyplomatyczną. W takim przypadku niniejsza część przestaje obowiązywać pierwszego dnia dziesiątego miesiąca następującego po dacie powiadomienia.

2. Jeżeli jednak niniejsza część zostaje wypowiedziana ze względu na wypowiedzenie przez Zjednoczone Królestwo lub państwo członkowskie europejskiej konwencji praw człowieka lub protokołów 1, 6 lub 13 do niej, niniejsza część przestaje obowiązywać z dniem, w którym wypowiedzenie konwencji stanie się skuteczne, lub, jeżeli powiadomienie o jej wypowiedzeniu nastąpiło po tej dacie, piętnastego dnia następującego po takim powiadomieniu.

3. Jeżeli którakolwiek ze Stron wystosowuje powiadomienie na mocy niniejszego artykułu, Specjalny Komitet ds. Współpracy Organów Ścigania i Wymiarów Sprawiedliwości zbiera się w celu podjęcia decyzji, jakie środki są konieczne do zapewnienia stosownego zakończenia współpracy zainicjowanej na mocy niniejszej części. W każdym przypadku, w odniesieniu do wszystkich danych osobowych uzyskanych w drodze współpracy na mocy niniejszej części przed ustaniem jej obowiązywania Strony zapewniają utrzymanie – po wejściu w życie wypowiedzenia – poziomu ochrony, z zachowaniem którego dane osobowe zostały przekazane.

Artykuł LAW.OTHER.137: Zawieszenie

1. W przypadku poważnych i systemowych uchybień po jednej ze Stron w zakresie ochrony praw podstawowych lub zasady praworządności, druga Strona może zawiesić stosowanie postanowień niniejszej części lub jej tytułów w drodze pisemnego powiadomienia wystosowanego drogą dyplomatyczną. W powiadomieniu tym wskazuje się poważne i systemowe niedociągnięcia, z których wynika zawieszenie.

2. W przypadku poważnych i systemowych niedociągnięć po jednej ze Stron w zakresie ochrony danych osobowych, w tym w przypadku gdy niedociągnięcia te doprowadziły do zaprzestania stosowania odpowiedniej decyzji stwierdzającej odpowiedni stopień ochrony, druga Strona może zawiesić stosowanie postanowień niniejszej części lub jej tytułów w drodze pisemnego powiadomienia wystosowanego drogą dyplomatyczną. W powiadomieniu tym wskazuje się poważne i systemowe niedociągnięcia, z których wynika zawieszenie.

3. Do celów ust. 2 „odpowiednia decyzja stwierdzająca odpowiedni stopień ochrony” oznacza:

(a) w odniesieniu do Zjednoczonego Królestwa – decyzję przyjętą przez Komisję Europejską zgodnie z art. 36 dyrektywy (UE) 2016/680⁸² lub analogicznym aktem prawnym ją zastępującym, potwierdzającą odpowiedni poziom ochrony;

(b) w odniesieniu do Unii – decyzję przyjętą przez Zjednoczone Królestwo potwierdzającą odpowiedni poziom ochrony do celów przekazywania danych objętych zakresem stosowania części 3 brytyjskiej ustawy o ochronie danych z 2018 r. – Data Protection Act 2018⁸³ lub analogicznych aktów prawnych ją zastępujących.

4. W odniesieniu do zawieszenia tytułu III [Przekazywanie i przetwarzanie danych dotyczących przelotu pasażera (PNR)] lub tytułu X [Przeciwdziałanie praniu pieniędzy i finansowaniu terroryzmu] odniesienia do „odpowiedniej decyzji stwierdzającej odpowiedni stopień ochrony” obejmują również:

⁸² Dyrektywa Parlamentu Europejskiego i Rady (UE) 2016/680 z dnia 27 kwietnia 2016 r. w sprawie ochrony osób fizycznych w związku z przetwarzaniem danych osobowych przez właściwe organy do celów zapobiegania przestępczości, prowadzenia postępowań przygotowawczych, wykrywania i ścigania czynów zabronionych i wykonywania kar, oraz w sprawie swobodnego przepływu takich danych oraz uchyłająca decyzję ramową Rady 2008/977/WSiSW (Dz.U. L 119 z 4.5.2016, s. 89).

⁸³ 2018 rozdział 12.

- (a) w odniesieniu do Zjednoczonego Królestwa – decyzję przyjętą przez Komisję Europejską zgodnie z art. 45 ogólnego rozporządzenia o ochronie danych (UE) 2016/679⁸⁴ lub analogicznym aktem prawnym ją zastępującym, potwierdzającą odpowiedni poziom ochrony;
- (b) w odniesieniu do Unii – decyzję przyjętą przez Zjednoczone Królestwo potwierdzającą odpowiedni poziom ochrony do celów przekazywania danych objętych zakresem stosowania części 2 brytyjskiej ustawy o ochronie danych z 2018 r. – Data Protection Act 2018 lub analogicznych aktów prawnych ją zastępujących.

5. Tytuły, których dotyczy zawieszenie, tymczasowo przestają obowiązywać pierwszego dnia trzeciego miesiąca następującego po dacie powiadomienia, o którym mowa w ust. 1 lub 2, chyba że nie później niż dwa tygodnie przed upływem tego okresu, z możliwością przedłużenia w zależności od przypadku zgodnie z ust. 7 lit. d), Strona, która powiadomiła o zawieszeniu, przekaże drugiej Stronie drogą dyplomatyczną pisemne powiadomienie o wycofaniu pierwszego powiadomienia lub ograniczeniu zakresu zawieszenia. W tym ostatnim przypadku tymczasowo przestają obowiązywać jedynie tytuły, o których mowa w drugim powiadomieniu.

6. Jeżeli jedna ze Stron powiadomi o zawieszeniu jednego lub kilku tytułów niniejszej części zgodnie z ust. 1 lub 2, druga Strona może zawiesić wszystkie pozostałe tytuły w drodze pisemnego powiadomienia wystosowanego drogą dyplomatyczną z zachowaniem trzymiesięcznego wyprzedzenia.

7. Po powiadomieniu o zawieszeniu zgodnie z ust. 1 lub 2 sprawa zostaje niezwłocznie przekazana Radzie Partnerstwa. Rada Partnerstwa bada możliwe sposoby umożliwienia Stronie, która powiadomiła o zawieszeniu, odroczenia jego wejścia w życie, ograniczenia jego zakresu lub wycofania go. W tym celu na zalecenie Specjalnego Komitetu ds. Współpracy Organów Ścigania i Wymiarów Sprawiedliwości Rada Partnerstwa może:

- (a) uzgodnić wspólną wykładnię postanowień niniejszej części;
- (b) zalecić Stronom odpowiednie działanie;
- (c) przyjąć odpowiednie dostosowania niniejszej części, które są niezbędne w celu zareagowania na przyczyny zawieszenia, z maksymalnym okresem ważności wynoszącym 12 miesięcy; oraz
- (d) wydłużyć okres, o którym mowa w ust. 5, o maksymalnie trzy miesiące.

8. Jeżeli którakolwiek ze Stron dokonuje powiadomienia o zawieszeniu na mocy niniejszego artykułu, Specjalny Komitet ds. Współpracy Organów Ścigania i Wymiarów Sprawiedliwości zbiera się w celu podjęcia decyzji, jakie środki są konieczne do zapewnienia stosownego zakończenia współpracy zainicjowanej na mocy niniejszej części, na którą to powiadomienie ma wpływ. W każdym przypadku, w odniesieniu do wszystkich danych osobowych uzyskanych w drodze współpracy na mocy niniejszej części przed ustaniem obowiązywania tytułów objętych tymczasowym zawieszeniem Strony zapewniają utrzymanie – po wejściu w życie zawieszenia – poziomu ochrony, z zachowaniem którego dane osobowe zostały przekazane.

⁸⁴ Rozporządzenie Parlamentu Europejskiego i Rady (UE) 2016/679 z dnia 27 kwietnia 2016 r. w sprawie ochrony osób fizycznych w związku z przetwarzaniem danych osobowych i w sprawie swobodnego przepływu takich danych oraz uchylenia dyrektywy 95/46/WE (ogólne rozporządzenie o ochronie danych) (Tekst mający znaczenie dla EOG) (Dz.U. L 119 z 4.5.2016, s. 1).

9. Zawieszony tytuł przywraca się pierwszego dnia miesiąca następującego po dniu, w którym Strona, która powiadomiła o zawieszeniu zgodnie z ust. 1 lub 2, powiadomiła drugą Stronę drogą dyplomatyczną na piśmie o zamiarze przywrócenia zawieszonych tytułów. Strona, która powiadomiła o zawieszeniu zgodnie z ust. 1 lub 2, dokonuje tego niezwłocznie po ustaniu poważnych i systemowych uchybień drugiej Strony, na których opierało się zawieszenie.

10. Po powiadomieniu o zamiarze przywrócenia zawieszonych tytułów zgodnie z ust. 9 pozostałe tytuły zawieszony na podstawie ust. 6 zostają przywrócone w tym samym czasie co tytuły zawieszony zgodnie z ust. 1 lub 2.

Artykuł LAW.OTHER.138: Wydatki

Strony i państwa członkowskie, w tym instytucje, organy i jednostki organizacyjne Stron lub państw członkowskich pokrywają własne wydatki powstałe w związku z wykonywaniem postanowień niniejszej części, o ile niniejsza Umowa nie stanowi inaczej.

TYTUŁ XIII: ROZSTRZYGANIE SPORÓW

Artykuł LAW.DS.1: Cel

Celem niniejszego tytułu jest ustanowienie szybkiego, skutecznego i sprawnego mechanizmu służącego unikaniu i rozstrzyganiu sporów między Stronami dotyczących niniejszej części, w tym sporów dotyczących niniejszej części w przypadku zastosowania do sytuacji regulowanych innymi postanowieniami niniejszej Umowy, w celu osiągnięcia, w miarę możliwości, rozwiązań akceptowalnych dla obu Stron.

Artykuł LAW.DS.2: Zakres

1. Niniejszy tytuł ma zastosowanie do sporów między Stronami dotyczącymi niniejszej części („postanowienia objęte niniejszym tytułem”).

2. Do postanowień objętych niniejszym tytułem należą wszystkie postanowienia niniejszej części z wyłączeniem:

- (a) art. LAW.GEN.5 [Zakres współpracy w przypadku, gdy państwo członkowskie nie uczestniczy już w analogicznych środkach na mocy prawa Unii];
- (b) art. LAW.PRUM.19 [Zawieszenie i zaprzestanie stosowania];
- (c) art. LAW.PNR.28 [Zatrzymywanie danych PNR] ust. 14;
- (d) art. LAW.PNR.38 [Zawieszenie współpracy na mocy niniejszego tytułu];
- (e) art. LAW.OTHER.136 [Wypowiedzenie];
- (f) art. LAW.OTHER.137 [Zawieszenie]; oraz
- (g) art. LAW.DS.6 [Zawieszenie].

Artykuł LAW.DS.3: Wyłącznieść

Strony zobowiązują się nie poddawać sporu między nimi dotyczącego niniejszej części pod mechanizm rozstrzygania sporów inny niż przewidziany w niniejszym tytule.

Artykuł LAW.DS.4: Konsultacje

1. Jeżeli Strona („Strona skarżąca”) uzna, że druga Strona („Strona pozwana”) naruszyła zobowiązanie wynikające z niniejszej części, Strony dokładają starań, aby rozstrzygnąć tę kwestię, podejmując konsultacje w dobrej wierze w celu osiągnięcia wspólnie uzgodnionego rozwiązania.
2. Strona skarżąca może wystąpić o konsultacje w drodze pisemnego wniosku przekazanego Stronie pozwanej. Strona skarżąca określa w swoim pisemnym wniosku powody złożenia wniosku, w tym wskazuje działania lub zaniechania, które Strona skarżąca uważa za powodujące naruszenie zobowiązania przez Stronę pozwaną, określając postanowienia objęte niniejszą częścią, które Strona ta uważa za mające zastosowanie.
3. Strona pozwana odpowiada na wniosek niezwłocznie, nie później niż dwa tygodnie od dnia jego dostarczenia. Konsultacje przeprowadza się regularnie, w ciągu trzech miesięcy od dnia dostarczenia wniosku, osobiście lub za pomocą wszelkich innych środków komunikacji uzgodnionych przez Strony.
4. Konsultacje zamyka się w ciągu trzech miesięcy od dnia dostarczenia wniosku, chyba że Strony postanawiają je kontynuować.
5. Strona skarżąca może wnioskować o przeprowadzenie konsultacji w ramach Specjalnego Komitetu ds. Współpracy Organów Ścigania i Wymiarów Sprawiedliwości lub w ramach Rady Partnerstwa. Pierwsze posiedzenie odbywa się w terminie jednego miesiąca od złożenia wniosku o konsultacje, o którym mowa w ust. 2 niniejszego artykułu. Specjalny Komitet ds. Współpracy Organów Ścigania i Wymiarów Sprawiedliwości może w każdej chwili podjąć decyzję o skierowaniu sprawy do Rady Partnerstwa. Rada Partnerstwa może również zająć się sprawą z własnej inicjatywy. Specjalny Komitet ds. Współpracy Organów Ścigania i Wymiarów Sprawiedliwości lub, stosownie do przypadku, Rada Partnerstwa mogą rozstrzygnąć spór w drodze decyzji. Taką decyzję uznaje się za wspólnie uzgodnione rozwiązanie w rozumieniu art. LAW.DS.5 [Wspólnie uzgodnione rozwiązanie].
6. Strona skarżąca może w dowolnym momencie jednostronnie wycofać swój wniosek o przeprowadzenie konsultacji. W takim przypadku konsultacje zostają niezwłocznie zakończone.
7. Konsultacje, w szczególności wszystkie informacje określone jako poufne oraz stanowiska przyjęte przez Strony podczas konsultacji, są poufne.

Artykuł LAW.DS.5: Wspólnie uzgodnione rozwiązanie

1. Strony mogą w dowolnym momencie ustalić wspólnie uzgodnione rozwiązanie w odniesieniu do wszelkich sporów, o których mowa w art. LAW.DS.2 [Zakres].
2. Wspólnie uzgodnione rozwiązanie może zostać przyjęte w drodze decyzji Specjalnego Komitetu ds. Współpracy Organów Ścigania i Wymiarów Sprawiedliwości lub Rady Partnerstwa. W przypadku gdy wspólnie uzgodnione rozwiązanie polega na porozumieniu Stron w kwestii wspólnej interpretacji postanowień niniejszej części, takie wspólnie uzgodnione rozwiązanie przyjmuje się w drodze decyzji Rady Partnerstwa.
3. Każda ze Stron wprowadza środki niezbędne do wdrożenia wspólnie uzgodnionego rozwiązania w uzgodnionym terminie.

4. Nie później niż z upływem uzgodnionego terminu Strona wdrażająca powiadamia drugą Stronę na piśmie o wszelkich środkach zastosowanych w celu wdrożenia wspólnie uzgodnionego rozwiązania.

Artykuł LAW.DS.6: Zawieszenie

1. Jeżeli konsultacje przeprowadzone na mocy art. Law LAW.DS.4 [Konsultacje] nie doprowadziły do wspólnie uzgodnionego rozwiązania w rozumieniu art. LAW.DS.5 [Wspólnie uzgodnione rozwiązanie], o ile Strona skarżąca nie wycofała swojego wniosku o konsultacje zgodnie z art. LAW.DS.4 ust. 6 [Konsultacje] oraz jeżeli uzna, że Strona pozwana poważnie narusza swoje zobowiązania wynikające z postanowień objętych niniejszym tytułem, o których mowa w art. LAW.DS.4 ust. 2 [Konsultacje], Strona skarżąca może w drodze powiadomienia na piśmie wystosowanego drogą dyplomatyczną zawiesić stosowanie tytułów niniejszej części, których dotyczy naruszenie. W powiadomieniu tym wskazuje się poważne naruszenia obowiązków przez Stronę pozwaną, z których wynika zawieszenie.

2. Tytuły, których dotyczy zawieszenie, tymczasowo przestają obowiązywać pierwszego dnia trzeciego miesiąca następującego po dacie powiadomienia, o którym mowa w ust. 1, lub w jakiegokolwiek innej dacie wspólnie uzgodnionej przez Strony, chyba że nie później niż dwa tygodnie przed upływem tego okresu Strona skarżąca powiadomi na piśmie drogą dyplomatyczną Stronę pozwaną o wycofaniu pierwszego powiadomienia lub ograniczeniu zakresu zawieszenia. W tym ostatnim przypadku tymczasowo przestają obowiązywać jedynie tytuły, o których mowa w drugim powiadomieniu.

3. Jeżeli Strona skarżąca powiadomi o zawieszeniu jednego lub kilku tytułów niniejszej części zgodnie z ust. 1, Strona pozwana może zawiesić wszystkie pozostałe tytuły w drodze pisemnego powiadomienia wystosowanego drogą dyplomatyczną z zachowaniem trzymiesięcznego wyprzedzenia.

4. Jeżeli dochodzi do wystosowania powiadomienia o zawieszeniu na mocy niniejszego artykułu, Specjalny Komitet ds. Współpracy Organów Ścigania i Wymiarów Sprawiedliwości zbiera się w celu podjęcia decyzji, jakie środki są konieczne do zapewnienia stosownego zakończenia współpracy zainicjowanej na mocy niniejszej części, na którą to powiadomienie ma wpływ. W każdym przypadku, w odniesieniu do wszystkich danych osobowych uzyskanych w drodze współpracy na mocy niniejszej części przed ustaniem obowiązywania tytułów objętych tymczasowym zawieszeniem Strony zapewniają utrzymanie – po wejściu w życie zawieszenia – poziomu ochrony, z zachowaniem którego dane osobowe zostały przekazane.

5. Zawieszony tytuły przywraca się pierwszego dnia miesiąca następującego po dniu, w którym Strona skarżąca powiadomiła Stronę pozwaną drogą dyplomatyczną na piśmie o zamiarze przywrócenia zawieszonych tytułów. Strona skarżąca czyni to niezwłocznie, gdy uzna, że ustało poważne naruszenie obowiązków, z którego wynikało zawieszenie.

6. Po dokonaniu przez Stronę skarżącą powiadomienia o zamiarze przywrócenia zawieszonych tytułów zgodnie z ust. 5 pozostałe tytuły zawieszony przez Stronę pozwaną na podstawie ust. 3 zostają przywrócone w tym samym czasie co tytuły zawieszony przez Stronę skarżącą na podstawie ust. 1.

Artykuł LAW.DS.7: Ramy czasowe

1. Wszystkie okresy przewidziane w niniejszym tytule liczy się odpowiednio w tygodniach lub miesiącach od dnia następującego po czynności, do której się odnoszą.

2. Każdy termin, o którym mowa w niniejszym tytule, może zostać zmieniony za obopólnym porozumieniem Stron.

CZĘŚĆ CZWARTA: WSPÓŁPRACA TEMATYCZNA

TYTUŁ I: BEZPIECZEŃSTWO ZDROWOTNE

Artykuł HS.1: Współpraca w dziedzinie bezpieczeństwa zdrowotnego

1. Do celów niniejszego artykułu „poważne transgraniczne zagrożenie zdrowia” oznacza zagrażające życiu lub inne poważne zagrożenie dla zdrowia o pochodzeniu biologicznym, chemicznym, środowiskowym lub nieznanym, które rozprzestrzenia się lub wiąże się ze znacznym ryzykiem rozprzestrzenienia się przez granice państw członkowskich i Zjednoczonego Królestwa.

2. Strony informują się wzajemnie o poważnym transgranicznym zagrożeniu zdrowia mającym wpływ na drugą Stronę i starają się to robić w odpowiednim czasie.

3. W przypadku gdy zaistnieje poważne transgraniczne zagrożenie zdrowia, Unia, na pisemny wniosek Zjednoczonego Królestwa, może przyznać mu doraźny dostęp do systemu wczesnego ostrzegania i reagowania („EWRS”) w odniesieniu do konkretnego ryzyka, by umożliwić właściwym organom Stron i państw członkowskich wymianę istotnych informacji, ocenę zagrożeń dla zdrowia publicznego oraz koordynację środków, które mogłyby być wymagane do ochrony zdrowia publicznego. Unia dąży do udzielenia terminowej odpowiedzi na pisemny wniosek Zjednoczonego Królestwa.

Ponadto Unia może zaprosić Zjednoczone Królestwo do uczestnictwa w Komitecie utworzonym w Unii i składającym się z przedstawicieli państw członkowskich w celach wspierania wymiany informacji i koordynacji w związku z poważnymi transgranicznymi zagrożeniami zdrowia.

Obu uzgodnień dokonuje się tymczasowo, a w każdym razie nie na dłużej niż przez okres, który każda ze Stron, po konsultacji z drugą Stroną, uzna za uzasadniony w odniesieniu do danego poważnego transgranicznego zagrożenia zdrowia.

4. Do celów wymiany informacji, o której mowa w ust. 2, oraz wszelkich wniosków złożonych zgodnie z ust. 3, każda ze Stron wyznacza punkt kontaktowy i powiadamia o tym drugą Stronę. Celem punktu kontaktowego jest także:

- (a) dokładanie starań w celu budowania lepszego zrozumienia między Stronami w kwestii tego, czy dane zagrożenie stanowi poważne transgraniczne zagrożenie zdrowia, czy też nie;
- (b) poszukiwanie wspólnie uzgodnionych rozwiązań wszelkich kwestii wynikających z wdrażania niniejszego tytułu.

5. Zjednoczone Królestwo przestrzega wszystkich mających zastosowanie warunków korzystania z EWRS, jak również regulaminu komitetu, o którym mowa w ust. 3, w odniesieniu do danego poważnego transgranicznego zagrożenia zdrowia. Jeżeli w wyniku wymiany informacji wyjaśniających między Stronami:

- (a) Unia uzna, że Zjednoczone Królestwo nie przestrzegało wyżej wymienionych warunków lub regulaminu, Unia może, w zależności od przypadku, zablokować dostęp Zjednoczonego

Królestwa do EWRS lub możliwość jego uczestnictwa w Komitecie w związku z wymienionym zagrożeniem;

- (b) Zjednoczone Królestwo uzna, że nie może przyjąć warunków lub regulaminu, Zjednoczone Królestwo może, w zależności od przypadku, zrezygnować z udziału w EWRS lub uczestnictwa w Komitecie w związku z wymienionym zagrożeniem.

6. Gdy leży to we wspólnym interesie Stron, współpracują one na forach międzynarodowych w zakresie zapobiegania istniejącym i pojawiającym się zagrożeniom dla bezpieczeństwa zdrowotnego, ich wykrywania, przygotowania się i reagowania na nie.

7. Europejskie Centrum ds. Zapobiegania i Kontroli Chorób oraz odpowiedni organ Zjednoczonego Królestwa odpowiedzialny za nadzór, zwiad epidemiologiczny i doradztwo naukowe w zakresie chorób zakaźnych współpracują w kwestiach technicznych i naukowych będących przedmiotem wspólnego zainteresowania Stron, i mogą w tym celu zawrzeć protokół ustaleń.

TYTUŁ II: CYBERBEZPIECZEŃSTWO

Artykuł CYB.1: Dialog na temat cyberbezpieczeństwa

Strony dążą do ustanowienia regularnego dialogu w celu wymiany informacji na temat istotnych zmian w polityce, w tym w zakresie bezpieczeństwa międzynarodowego, bezpieczeństwa powstających technologii, zarządzania internetem, cyberbezpieczeństwa, cyberobrony i cyberprzestępczości.

Artykuł CYB.2: Współpraca w dziedzinie cyberbezpieczeństwa

1. Strony współpracują w dziedzinie cyberbezpieczeństwa, dzieląc się najlepszymi praktykami i poprzez praktyczne wspólne działania mające na celu promowanie otwartej, wolnej, stabilnej i bezpiecznej cyberprzestrzeni na podstawie stosowania obowiązującego prawa międzynarodowego i innych odpowiednich norm odpowiedzialnego zachowania państw oraz regionalnych środków budowy zaufania cybernetycznego.

2. Strony dążą również do współpracy w ramach odpowiednich organów i for międzynarodowych, a także starają się wzmacniać globalną cyberodporność i zwiększać zdolność państw trzecich do skutecznego zwalczania cyberprzestępczości.

Artykuł CYB.3: Współpraca z zespołem reagowania na incydenty komputerowe w instytucjach, organach i agencjach UE

Zespół reagowania na incydenty komputerowe w instytucjach, organach i agencjach UE (CERT-UE) i krajowy zespół reagowania na incydenty komputerowe ze Zjednoczonego Królestwa, pod warunkiem uprzedniego zatwierdzenia przez radę sterującą, współpracują na zasadzie dobrowolnej, terminowej i wzajemnej wymiany informacji na temat narzędzi i metod, takich jak techniki, taktyka i procedury oraz najlepsze praktyki, a także na temat ogólnych zagrożeń i słabych punktów.

Artykuł CYB.4: Udział w konkretnych działaniach grupy współpracy ustanowionej zgodnie z dyrektywą (UE) 2016/1148

1. W celu promowania współpracy w dziedzinie cyberbezpieczeństwa, przy jednoczesnym zapewnieniu autonomii unijnego procesu decyzyjnego, odpowiednie organy krajowe Zjednoczonego Królestwa mogą uczestniczyć – na zaproszenie przewodniczącego grupy współpracy powstałej w porozumieniu z Komisją, o które to zaproszenie może także wnioskować Zjednoczone Królestwo – w następujących działaniach grupy współpracy:

- (a) wymiana najlepszych praktyk w zakresie budowania zdolności w celu zapewnienia bezpieczeństwa sieci i systemów informatycznych;
- (b) wymiana informacji w odniesieniu do ćwiczeń związanych z bezpieczeństwem sieci i systemów informatycznych;
- (c) wymiana informacji, doświadczeń i najlepszych praktyk w zakresie zagrożeń i incydentów;
- (d) wymiana informacji i najlepszych praktyk w zakresie podnoszenia świadomości, programów edukacyjnych i szkoleń; oraz
- (e) wymiana informacji i najlepszych praktyk dotyczących badań i rozwoju w zakresie bezpieczeństwa sieci i systemów informatycznych;

2. Wszelka wymiana informacji, doświadczeń i najlepszych praktyk między grupą współpracy a właściwym organem krajowym Zjednoczonego Królestwa jest dobrowolna i, w stosownych przypadkach, wzajemna.

Artykuł CYB.5: Współpraca z Agencją UE ds. Cyberbezpieczeństwa (ENISA)

1. W celu promowania współpracy w dziedzinie cyberbezpieczeństwa, przy jednoczesnym zapewnieniu autonomii unijnego procesu decyzyjnego, Zjednoczone Królestwo może uczestniczyć – na zaproszenie zarządu Agencji UE ds. Cyberbezpieczeństwa (ENISA), o które Zjednoczone Królestwo może także wnioskować – w następujących działaniach prowadzonych przez ENISA:

- (a) budowanie zdolności;
- (b) wiedza i informacje; oraz
- (c) podnoszenie świadomości i edukacja.

2. Warunki uczestnictwa Zjednoczonego Królestwa w działaniach ENISA, o których mowa w ust. 1, w tym odpowiedni wkład finansowy, określa się w uzgodnieniach roboczych przyjmowanych przez zarząd ENISA, pod warunkiem uprzedniego zatwierdzenia przez Komisję i uzgodnienia ze Zjednoczonym Królestwem.

3. Wymiana informacji, doświadczeń i najlepszych praktyk między ENISA a Zjednoczonym Królestwem jest dobrowolna i, w stosownych przypadkach, wzajemna.

CZĘŚĆ PIĄTA: UDZIAŁ W PROGRAMACH UNII, NALEŻYTE ZARZĄDZANIE FINANSAMI I POSTANOWIENIA FINANSOWE

Artykuł UNPRO.0.1: Zakres

1. Niniejsza część ma zastosowanie do udziału Zjednoczonego Królestwa w określonych w niej programach, działaniach i usługach Unii, co do których Strony uzgodniły, że Zjednoczone Królestwo w nich uczestniczy.
2. Niniejsza część nie ma zastosowania do udziału Zjednoczonego Królestwa w programach dotyczących spójności w ramach celu „Europejska współpraca terytorialna” lub podobnych programach mających ten sam cel, który to udział odbywa się na podstawie aktów przyjętych przez co najmniej jedną instytucję Unii mających zastosowanie do tych programów.

Warunki mające zastosowanie do udziału w programach, o których mowa w akapicie pierwszym, zostają określone w mającym zastosowanie akcie podstawowym oraz w umowie w sprawie finansowania zawartej na jego podstawie. Strony uzgadniają postanowienia mające podobny skutek co rozdział drugi [Należyte zarządzanie finansami] dotyczące udziału Zjednoczonego Królestwa w tych programach.

Artykuł UNPRO.0.2: Definicje

Do celów niniejszej części stosuje się następujące definicje:

- (a) „akt podstawowy” oznacza:
 - (i) akt przyjęty przez co najmniej jedną instytucję Unii ustanawiający dany program lub działanie będący podstawą prawną danego działania i wykonania odpowiadających mu wydatków zapisanych w budżecie Unii lub gwarancji budżetowych mających pokrycie w budżecie Unii, w tym wszelkie zmiany i każdy odnośny uzupełniający lub wykonujący akt instytucji Unii, z wyjątkiem aktów w sprawie przyjęcia programów prac; lub
 - (ii) akt przyjęty przez co najmniej jedną instytucję Unii ustanawiający działanie finansowane z budżetu Unii niebędące programem;
- (b) „umowa o finansowaniu” oznacza umowy dotyczące programów i działań Unii na podstawie Protokołu I wykonujące środki finansowe Unii, takie jak: umowy o udzielenie dotacji, umowy o przyznanie wkładu, ramowe umowy o partnerstwie finansowym, umowy w sprawie finansowania i umowy w sprawie gwarancji.
- (c) „inne zasady dotyczące realizacji programów i działań Unii” oznaczają zasady ustanowione w rozporządzeniu Parlamentu Europejskiego i Rady (UE, Euratom) 2018/1046⁸⁵ („rozporządzenie

⁸⁵ Rozporządzenie Parlamentu Europejskiego i Rady (UE, Euratom) 2018/1046 z dnia 18 lipca 2018 r. w sprawie zasad finansowych mających zastosowanie do budżetu ogólnego Unii, zmieniające rozporządzenia (UE) nr 1296/2013, (UE) nr 1301/2013, (UE) nr 1303/2013, (UE) nr 1304/2013, (UE) nr 1309/2013, (UE) nr 1316/2013, (UE) nr 223/2014 i (UE) nr 283/2014 oraz decyzję nr 541/2014/UE, a także uchylające rozporządzenie (UE, Euratom) nr 966/2012 (Dz.U. 193 z 30.7.2018, s. 1).

finansowe”) mającym zastosowanie do budżetu ogólnego Unii i w programie prac lub w zaproszeniach lub innych unijnych procedurach wyboru;

- (d) „Unia” oznacza Unię, Europejską Wspólnotę Energii Atomowej, lub obydwie, w zależności od kontekstu;
- (e) „unijna procedura wyboru” oznacza procedurę przyznawania unijnego finansowania uruchomioną przez Unię lub przez osoby lub podmioty, którym powierzono wykonywanie środków finansowych Unii;
- (f) „podmiot ze Zjednoczonego Królestwa” oznacza podmiot dowolnego rodzaju (osobę fizyczną, osobę prawną lub inny podmiot), który może uczestniczyć w działaniach objętych programem lub działaniem Unii zgodnie z aktem podstawowym i który ma miejsce zamieszkania lub siedzibę w Zjednoczonym Królestwie.

Rozdział 1: Udział Zjednoczonego Królestwa w programach i działaniach Unii

Sekcja 1: Ogólne warunki udziału w programach i działaniach Unii

Artykuł UNPRO.1.3: Ustanowienie udziału

1. Zjednoczone Królestwo bierze udział w programach i działaniach Unii lub, w wyjątkowych przypadkach, w częściach programów lub działań Unii, otwartych na jego udział i wymienionych w Protokole I [Programy i działania, w których Zjednoczone Królestwo uczestniczy], oraz przyczynia się do ich realizacji.
2. Protokół I zostaje uzgodniony między Stronami. Zostaje przyjęty i może być zmieniany przez Specjalny Komitet ds. Udziału w Programach Unii.
3. Protokół I:
 - (a) określa programy i działania Unii lub, w wyjątkowych przypadkach, części programów lub działań Unii, w których Zjednoczone Królestwo uczestniczy;
 - (b) określa czas trwania udziału, który odnosi się do okresu, w którym Zjednoczone Królestwo i podmioty ze Zjednoczonego Królestwa mogą ubiegać się o unijne finansowanie lub w którym można im powierzyć wykonywanie środków finansowych Unii;
 - (c) określa szczególne warunki udziału Zjednoczonego Królestwa i podmiotów ze Zjednoczonego Królestwa, w tym szczególne zasady wykonania warunków finansowych przewidzianych w art. UNPRO.2.1 [Warunki finansowe], szczególne zasady mechanizmu korekty przewidzianego w art. UNPRO.2.2 [Programy, do których może mieć zastosowanie mechanizm automatycznej korekty] oraz warunki udziału w strukturach utworzonych na potrzeby realizacji tych programów lub działań Unii. Warunki te są zgodne z niniejszą Umową i aktami podstawowymi oraz aktami co najmniej jednej instytucji Unii ustanawiającymi takie struktury;
 - (d) w przypadkach gdy ma to zastosowanie, określa kwotę wkładu Zjednoczonego Królestwa w dany program Unii realizowany poprzez instrument finansowy lub gwarancję budżetową oraz, w stosownych przypadkach, szczególne zasady, o których mowa w art. UNPRO.2.3 [Finansowanie w odniesieniu do programów realizowanych poprzez instrumenty finansowe lub gwarancje budżetowe].

Artykuł UNPRO.1.4: Zgodność z zasadami programu

1. Zjednoczone Królestwo bierze udział w programach i działaniach Unii, lub w ich częściach, wymienionych w Protokole I zgodnie z warunkami ustanowionymi w niniejszej Umowie, aktach podstawowych i innych zasadach dotyczących realizacji programów i działań Unii.
2. Warunki, o których mowa w ust. 1 obejmują:
 - (a) kwalifikowalność podmiotów ze Zjednoczonego Królestwa i wszelkie inne warunki kwalifikowalności dotyczące Zjednoczonego Królestwa, w szczególności pochodzenia, miejsca prowadzenia działalności lub obywatelstwa;
 - (b) warunki mające zastosowanie do składania, oceny i wyboru wniosków oraz do realizacji działań przez kwalifikujące się podmioty ze Zjednoczonego Królestwa.
3. Warunki, o których mowa w ust. 2 lit. b), są równoważne ze środkami mającymi zastosowanie do kwalifikujących się podmiotów z państw członkowskich, z wyłączeniem należycie uzasadnionych wyjątkowych przypadków przewidzianych w warunkach, o których mowa w ust. 1. Każda ze Stron może zwrócić uwagę Specjalnego Komitetu ds. Udziału w Programach Unii na potrzebę przedyskutowania należycie uzasadnionych wyjątków.

Artykuł UNPRO.1.5: Warunki udziału

1. Udział Zjednoczonego Królestwa w programie lub działaniu Unii, lub w ich częściach, o którym mowa w art. UNPRO.0.1 [Zakres stosowania], zależy od:
 - (a) dołożenia wszelkich starań w ramach jego prawa wewnętrznego w celu ułatwienia wjazdu i pobytu osób zaangażowanych w realizację tych programów i działań, lub ich części, w tym studentów, naukowców, stażystów lub wolontariuszy;
 - (b) zapewnienia, w takim zakresie, w jakim jest to pod kontrolą organów Zjednoczonego Królestwa, aby warunki dla osób, o których mowa w lit. a), dotyczące dostępu do usług w Zjednoczonym Królestwie bezpośrednio powiązanych z realizacją programów lub działań, były takie same jak dla obywateli Zjednoczonego Królestwa, w tym w odniesieniu do wszelkich opłat;
 - (c) jeżeli chodzi o udział obejmujący wymianę lub dostęp do niejawnych lub szczególnie chronionych informacji jawnych, zawarcia odpowiednich umów zgodnie z art. FINPROV.6 [Informacje niejawne i szczególnie chronione informacje jawne].
2. Jeżeli chodzi o udział Zjednoczonego Królestwa w programie lub działaniu Unii, lub w jego części zgodnie z art. UNPRO.0.1 [Zakres stosowania], Unia Europejska i jej państwa członkowskie:
 - (a) dokładają wszelkich starań, w ramach ustawodawstwa Unii lub państw członkowskich, w celu ułatwienia wjazdu i pobytu obywateli Zjednoczonego Królestwa zaangażowanych w realizację tych programów i działań, lub ich częściach, w tym studentów, naukowców, stażystów lub wolontariuszy;
 - (b) zapewniają, w takim zakresie, w jakim jest to pod kontrolą organów Unii Europejskiej i państw członkowskich, aby warunki dla obywateli Zjednoczonego Królestwa, o których mowa w lit. a), dotyczące dostępu do usług w Unii Europejskiej bezpośrednio powiązanych z realizacją programów lub działań, były takie same jak dla obywateli Unii Europejskiej, w tym w odniesieniu do

wszelkich opłat.

3. W Protokole I można ustanowić dodatkowe szczególne warunki odnoszące się do niniejszego artykułu, które są konieczne do udziału Zjednoczonego Królestwa w programie lub działaniu Unii lub w ich częściach.

4. Niniejszy artykuł nie narusza postanowień art. UNPRO.1.4 [Zgodność z zasadami programu].

5. Niniejszy artykuł i art. UNPRO 3.1 [Zawieszenie uczestnictwa Zjednoczonego Królestwa w programie unijnym przez Unię] również pozostają bez uszczerbku dla wszelkich uzgodnień między Zjednoczonym Królestwem a Irlandią dotyczących wspólnej strefy podróżowania.

Artykuł UNPRO.1.6: Udział Zjednoczonego Królestwa w zarządzaniu programami lub działaniami

1. Przedstawicielom lub ekspertom ze Zjednoczonego Królestwa lub ekspertom wyznaczonym przez Zjednoczone Królestwo zezwala się na uczestnictwo – w roli obserwatorów, chyba że dotyczy to kwestii zastrzeżonych tylko dla państw członkowskich, lub w odniesieniu do programów lub działań, w których Zjednoczone Królestwo nie bierze udziału – w komitetach, posiedzeniach grup ekspertów lub innych podobnych posiedzeniach, w których uczestniczą przedstawiciele lub eksperci państw członkowskich lub eksperci wyznaczeni przez państwa członkowskie, wspierających Komisję Europejską w realizacji programów, działań, lub ich części, oraz w zarządzaniu nimi, w których to programach lub działaniach uczestniczy Zjednoczone Królestwo zgodnie z art. UNPRO.0.1 [Zakres stosowania], lub ustanowionych przez Komisję Europejską w odniesieniu do wdrażania prawa Unii względem tych programów i działań lub ich części. Przedstawiciele lub eksperci ze Zjednoczonego Królestwa lub eksperci wyznaczeni przez Zjednoczone Królestwo nie są obecni w czasie głosowania. Zjednoczone Królestwo jest informowane o wyniku głosowania.

2. W przypadku gdy eksperci lub oceniający nie są mianowani na podstawie obywatelstwa, obywatelstwo nie jest powodem, aby wykluczyć obywateli Zjednoczonego Królestwa.

3. Z zastrzeżeniem warunków przewidzianych w ust. 1, uczestnictwo przedstawicieli Zjednoczonego Królestwa w posiedzeniach, o których mowa w ust. 1, lub w innych posiedzeniach związanych z realizacją programów lub działań odbywa się zgodnie z tymi samymi zasadami i procedurami co zasady i procedury mające zastosowanie do przedstawicieli państw członkowskich, w szczególności dotyczące m.in. prawa do zabierania głosu, otrzymywania informacji i dokumentacji, chyba że dotyczy to kwestii zastrzeżonych tylko dla państw członkowskich lub w odniesieniu do programów lub działań, w których Zjednoczone Królestwo nie bierze udziału, oraz zwrotu kosztów podróży i utrzymania.

4. Protokół I może określić dodatkowe zasady dotyczące uczestnictwa ekspertów, a także uczestnictwa Zjednoczonego Królestwa w radach zarządzających i strukturach utworzonych do celów realizacji programów lub działań Unii, jak przewidziano w Protokole I.

Sekcja 2: Zasady finansowania udziału w programach i działaniach Unii

Artykuł UNPRO.2.1: Warunki finansowe

1. Udział Zjednoczonego Królestwa lub podmiotów ze Zjednoczonego Królestwa w programach i działaniach Unii, lub w ich częściach, zależy od wniesienia przez Zjednoczone Królestwo wkładu finansowego w odpowiednie finansowanie w ramach budżetu Unii.

2. Wkład finansowy ma formę sumy:

(a) opłaty z tytułu uczestnictwa; oraz

(b) wkładu operacyjnego.

3. Wkład finansowy ma formę rocznej płatności dokonywanej w jednej racie lub większej ich liczbie.

4. Nie naruszając przepisów art. UNPRO.8 [Opłaty z tytułu udziału w latach 2021–2026], opłata z tytułu udziału wynosi 4 % rocznego wkładu operacyjnego i nie podlega korektom ze skutkiem wstecznym z wyjątkiem korekt w odniesieniu do zawieszenia na podstawie art. UNPRO.3.1 ust. 7 lit. b) [Zawieszenie uczestnictwa Zjednoczonego Królestwa w programie unijnym przez Unię] i zakończenia na podstawie art. UNPRO.3.3 ust. 6 lit. c) [Zakończenie udziału w programie lub działaniu w przypadku istotnych zmian w programach unijnych]. Od 2028 r. wysokość opłaty z tytułu udziału może zostać zmieniona przez Specjalny Komitet ds. Udziału w Programach Unii.

5. Z wkładu operacyjnego pokrywa się wydatki operacyjne i wydatki na wsparcie; ma on charakter dodatkowy, zarówno w środkach na zobowiązania, jak i środkach na płatności, względem kwot zapisanych w ostatecznie przyjętym budżecie Unii na programy lub działania, lub wyjątkowo na ich części, powiększonych, w stosownych przypadkach, o zewnętrzne dochody przeznaczone na określony cel niepochodzące z wkładów finansowych w programy i działania Unii przekazanych przez innych darczyńców, jak przewidziano w Protokole I.

6. Wkład operacyjny opiera się na kluczu do ustalenia wkładu określonym jako stosunek produktu krajowego brutto (PKB) Zjednoczonego Królestwa w cenach rynkowych do PKB Unii w cenach rynkowych. Wartości PKB w cenach rynkowych, które należy zastosować, to najnowsze dostępne wartości podawane przez urząd statystyczny Unii Europejskiej (Eurostat) w dniu 1 stycznia roku, w którym dokonywana jest roczna płatność, jak tylko wejdzie w życie uzgodnienie, o którym mowa w art. UNPRO.5.2 [Współpraca w dziedzinie statystyki] i zgodnie z zasadami tego uzgodnienia. Przed wejściem w życie tego uzgodnienia, wartość PKB Zjednoczonego Królestwa to wartość określona na podstawie danych dostarczonych przez Organizację Współpracy Gospodarczej i Rozwoju (OECD).

7. Wkład operacyjny opiera się na zastosowaniu klucza do ustalenia wkładu względem pierwotnych środków na zobowiązania powiększonych, jak przewidziano w ust. 5, zapisanych w ostatecznie przyjętym budżecie Unii na odnośny rok na potrzeby finansowania programów lub działań, lub wyjątkowo ich części, w których bierze udział Zjednoczone Królestwo.

8. Wkład operacyjny programu, działania, lub ich części, na rok N może zostać skorygowany w górę lub w dół ze skutkiem wstecznym w jednym lub kilku kolejnych latach na podstawie zobowiązań budżetowych podjętych w stosunku do środków na zobowiązania przyznanych na dany rok, ich wykonania poprzez zobowiązania prawne oraz ich umorzenia.

Pierwszej korekty dokonuje się w roku N+1, gdy wkład pierwotny koryguje się w górę lub w dół o różnicę między wkładem pierwotnym a wkładem skorygowanym obliczaną poprzez zastosowanie klucza do ustalenia wkładu na rok N względem sumy:

(a) zobowiązań budżetowych podjętych w stosunku do środków na zobowiązania zatwierdzonych w roku N na podstawie przyjętego budżetu Unii Europejskiej; w stosunku do środków na zobowiązania odpowiadających umorzeniom ponownie oddanym do dyspozycji; oraz

- (b) w stosunku do wszelkich środków z zewnętrznych dochodów przeznaczonych na określony cel, które nie pochodzą z wkładów finansowych innych darczyńców na rzecz unijnych programów i działań zgodnie z Protokołem I, i które były dostępne na koniec roku N.

W każdym kolejnym roku, aż do spłacenia lub umorzenia wszystkich zobowiązań budżetowych finansowanych ze środków na zobowiązania pochodzących z roku N i nie później niż trzy lata po zakończeniu programu lub po zakończeniu wieloletnich ram finansowych odpowiadających rokowi N, w zależności od tego, co nastąpi wcześniej, Unia oblicza korektę wkładu na rok N, zmniejszając wkład Zjednoczonego Królestwa o kwotę uzyskaną poprzez zastosowanie klucza do ustalenia wkładu na rok N względem umorzeń dokonywanych każdego roku wobec zobowiązań na rok N finansowanych z budżetu Unii lub z umorzeń ponownie oddanych do dyspozycji.

Jeżeli dojdzie do anulowania środków z zewnętrznych dochodów przeznaczonych na określony cel niepochodzących z wkładów finansowych innych darczyńców na rzecz unijnych programów i działań określonych w Protokole I, wkład Zjednoczonego Królestwa zmniejsza się o kwotę uzyskaną poprzez zastosowanie klucza do ustalenia wkładu na rok N względem anulowanej kwoty.

W roku N+2 lub w latach kolejnych, po wprowadzeniu korekt, o których mowa w akapicie drugim, trzecim i czwartym, wkład Zjednoczonego Królestwa na rok N zmniejsza się również o kwotę uzyskaną poprzez pomnożenie wkładu Zjednoczonego Królestwa na rok N i współczynnika

- (a) zobowiązań prawnych w roku N, finansowanych z dowolnych środków na zobowiązania dostępnych w roku N i wynikających z konkurencyjnych procedur wyboru,
- (i) z których wykluczono Zjednoczone Królestwo i podmioty ze Zjednoczonego Królestwa, lub
 - (ii) w odniesieniu do których Specjalny Komitet ds. Programu Unii postanowił, zgodnie z procedurą ustanowioną w art. UNPRO.2.1a [Quasi-wykluczenie z konkurencyjnej procedury wyboru dotacji], że doszło do quasi-wykluczenia Zjednoczonego Królestwa lub podmiotów ze Zjednoczonego Królestwa, lub
 - (iii) w odniesieniu do których upłynął termin na składanie wniosków w trakcie zawieszenia, o którym mowa w art. UNPRO.3.1 [Zawieszenie udziału Zjednoczonego Królestwa w programie Unii przez Unię Europejską] lub po wejściu w życie zakończenia, o którym mowa w art. UNPRO.3.3 [Zakończenie udziału w programie w przypadku istotnej zmiany programu Unii], lub
 - (iv) w odniesieniu do których udział Zjednoczonego Królestwa i podmiotów ze Zjednoczonego Królestwa ograniczono zgodnie z art. UNPRO.3.5 ust. 3 [Przegląd zwiększenia środków finansowych]; oraz
- (b) całkowitą kwotę zobowiązań prawnych finansowanych w ramach dowolnych środków na zobowiązania na rok N.

Tę kwotę zobowiązań prawnych oblicza się, uwzględniając wszystkie zobowiązania budżetowe podjęte w roku N i odejmując umorzenia dokonane wobec tych zobowiązań w roku N+1.

9. Na wniosek Unia przekazuje Zjednoczonemu Królestwu informacje dotyczące jego udziału finansowego określonego w informacjach dotyczących budżetu, rachunkowości, wyników i ewaluacji przekazywanych organom budżetowym Unii i jej organom udzielającym absolutorium w odniesieniu

do programów i działań Unii, w których Zjednoczone Królestwo bierze udział. Informacje te są przekazywane z należyтым uwzględnieniem przepisów Unii i Zjednoczonego Królestwa o poufności i ochronie danych i pozostają bez uszczerbku dla informacji, które Zjednoczone Królestwo ma prawo otrzymać na podstawie rozdziału drugiego [Należyte zarządzanie finansami] niniejszej części.

10. Wszystkie wkłady Zjednoczonego Królestwa lub płatności ze strony Unii oraz obliczenia kwot należnych lub kwot otrzymywanych dokonywane są w euro.

11. Z zastrzeżeniem ust. 5 i ust. 8 akapit drugi niniejszego artykułu szczegółowe postanowienia dotyczące wykonania niniejszego artykułu zamieszczone są w załączniku UNPRO-1 [Wykonanie warunków finansowych]. Załącznik UNPRO-1 może zostać zmieniony przez Specjalny Komitet ds. Udziału w Programach Unii.

Artykuł UNPRO.2.1a: Quasi-wykluczenie z konkurencyjnej procedury wyboru dotacji

1. Jeżeli Zjednoczone Królestwo uzna, że niektóre warunki określone w konkurencyjnej procedurze wyboru dotacji stanowią quasi-wykluczenie podmiotów ze Zjednoczonego Królestwa, Zjednoczone Królestwo powiadamia o tym Specjalny Komitet ds. Udziału w Programach Unii przed upływem terminu składania wniosków w danej procedurze i podaje uzasadnienie. W ciągu trzech miesięcy od upływu terminu składania wniosków w danej procedurze wyboru, Specjalny Komitet ds. Udziału w Programach Unii bada powiadomienie, o którym mowa w ust. 1, pod warunkiem że współczynnik udziału podmiotów ze Zjednoczonego Królestwa w danej procedurze wyboru jest o co najmniej 25 % niższy w porównaniu ze:

- (a) średnim współczynnikiem udziału podmiotów ze Zjednoczonego Królestwa w podobnych konkurencyjnych procedurach wyboru, które nie zawierają takiego warunku i zostały rozpoczęte w ciągu trzech lat poprzedzających powiadomienie; lub
- (b) w razie braku podobnych konkurencyjnych procedur wyboru, średnim współczynnikiem udziału podmiotów ze Zjednoczonego Królestwa we wszystkich konkurencyjnych procedurach wyboru rozpoczętych w ramach programu lub, w stosownych przypadkach, poprzedniego programu, w okresie trzech lat poprzedzających powiadomienie.

3. Specjalny Komitet ds. Udziału w Programach Unii przed zakończeniem okresu, o którym mowa w ust. 2 podejmuje decyzję, czy nastąpiło quasi-wykluczenie podmiotów ze Zjednoczonego Królestwa z danej procedury wyboru w świetle uzasadnienia przedłożonego przez Zjednoczone Królestwo zgodnie z ust. 1 oraz współczynnika skutecznego udziału w danej procedurze wyboru.

4. Dla celów ust. 2 i 3 współczynnik udziału stanowi stosunek liczby wniosków złożonych przez podmioty ze Zjednoczonego Królestwa do łącznej liczby wniosków złożonych w ramach tej samej procedury wyboru.

Artykuł UNPRO.2.2: Programy, do których ma zastosowanie mechanizm automatycznej korekty

1. Mechanizm automatycznej korekty ma zastosowanie do tych programów i działań Unii, lub ich części, do których zastosowanie mechanizmu automatycznej korekty określono w Protokole I. Stosowanie tego mechanizmu automatycznej korekty może zostać ograniczone do części programu lub działania określonych w Protokole I realizowanych poprzez dotacje, w odniesieniu do których organizowane są konkurencyjne zaproszenia. Szczegółowe zasady wskazywania części programu lub działania, do których mechanizm automatycznej korekty ma zastosowanie lub nie ma zastosowania, można ustanowić w Protokole I.

2. Kwota automatycznej korekty dla programu lub działania, lub ich części, jest równa różnicy między pierwotnymi kwotami zobowiązań prawnych faktycznie zaciągniętych ze Zjednoczonym Królestwem lub podmiotami ze Zjednoczonego Królestwa finansowanymi ze środków na zobowiązania w danym roku a odpowiednim wkładem operacyjnym wniesionym przez Zjednoczone Królestwo i skorygowanym zgodnie z art. UNPRO.2.1 ust. 8 [Warunki finansowe], z wyłączeniem wydatków na wsparcie, obejmującym ten sam okres w przypadku gdy kwota ta jest dodatnia.

3. Każda kwota, o której mowa w ust. 2 niniejszego artykułu, która w każdym roku przez dwa kolejne lata przekracza 8 % odpowiedniego wkładu wniesionego przez Zjednoczone Królestwo do programu, skorygowanego zgodnie z art. UNPRO.2.1 ust. 8 [Warunki finansowe], są należne Zjednoczonemu Królestwu lub od Zjednoczonego Królestwa jako dodatkowy wkład zgodnie z mechanizmem automatycznej korekty za każdy rok z tych dwóch lat.

4. Szczegółowe zasady ustalania odpowiednich kwot zobowiązań prawnych, o których mowa w ust. 2 niniejszego artykułu, w tym w przypadku konsorcjów, a także obliczania automatycznej korekty, mogą zostać określone w Protokole I.

Artykuł UNPRO.2.3: Finansowanie w odniesieniu do programów realizowanych poprzez instrumenty finansowe lub gwarancje budżetowe

1. W przypadku gdy Zjednoczone Królestwo bierze udział w programie, działaniu Unii, lub ich częściach, realizowanych poprzez instrument finansowy lub gwarancję budżetową, wkład Zjednoczonego Królestwa w programy realizowane poprzez instrumenty finansowe lub gwarancje budżetowe w ramach budżetu Unii wykonywane zgodnie z tytułem X rozporządzenia finansowego mającego zastosowanie do budżetu ogólnego Unii wnoszony jest w formie środków pieniężnych. Kwota wnoszona w formie środków pieniężnych powiększa gwarancję budżetową Unii lub pulę środków finansowych instrumentu finansowego.

2. W przypadku gdy Zjednoczone Królestwo bierze udział w programie, o którym mowa w ust. 1, który jest realizowany przez Grupę Europejskiego Banku Inwestycyjnego, a Grupa Europejskiego Banku Inwestycyjnego musi pokryć straty nieobjęte gwarancją z budżetu Unii, Zjednoczone Królestwo płaci Grupie Europejskiego Banku Inwestycyjnego odsetek tych strat równy stosunkowi produktu krajowego brutto w cenach rynkowych Zjednoczonego Królestwa i sumie produktów krajowych brutto w cenach rynkowych państw członkowskich, Zjednoczonego Królestwa i każdego innego państwa trzeciego biorącego udział w tym programie. Wartości produktu krajowego brutto w cenach rynkowych, które należy zastosować, to najnowsze dostępne wartości podawane przez Eurostat w dniu 1 stycznia roku, w którym należy dokonać płatności, jak tylko wejdzie w życie uzgodnienie, o którym mowa w art. UNPRO.5.2 [Współpraca w dziedzinie statystyki] i zgodnie z zasadami tego uzgodnienia. Przed wejściem w życie tego uzgodnienia, wartość PKB Zjednoczonego Królestwa to wartość określona na podstawie danych dostarczonych przez OECD.

3. W stosownych przypadkach zasady wykonania niniejszego artykułu, w szczególności zapewniające, aby Zjednoczone Królestwo otrzymało swoją część niewykorzystanych składek do gwarancji budżetowych i instrumentów finansowych, zostają określone bardziej szczegółowo w Protokole I.

Sekcja 3: Zawieszenie i zakończenie udziału w programach Unii

Artykuł UNPRO.3.1: Zawieszenie udziału Zjednoczonego Królestwa w programie Unii przez Unię

1. Unia może jednostronnie zawiesić stosowanie Protokołu I w odniesieniu do co najmniej jednego unijnego programu, działania lub wyjątkowo do ich części zgodnie z niniejszym artykułem, jeżeli Zjednoczone Królestwo nie wnosi swojego wkładu finansowego zgodnie z sekcją 2 [Zasady finansowania udziału w programach Unii] niniejszego rozdziału lub jeżeli Zjednoczone Królestwo wprowadza istotne zmiany do jednego z następujących warunków, które istniały, gdy uzgadniano i włączano do zakresu Protokołu I udział Zjednoczonego Królestwa w programie, działaniu, lub wyjątkowo w ich części, a także gdy takie zmiany miały istotny wpływ na ich realizację:

- (a) zmianie uległy warunki wjazdu do Zjednoczonego Królestwa i pobytu na jego terytorium osób zaangażowanych we wdrażanie tych programów i działań, lub ich części, w tym studentów, naukowców, stażystów lub wolontariuszy. Ma to zastosowanie w szczególności w przypadku, gdy Zjednoczone Królestwo wprowadzi zmianę w swoim prawie krajowym w odniesieniu do warunków wjazdu i pobytu w Zjednoczonym Królestwie tych osób, co stanowi dyskryminację między państwami członkowskimi.
- (b) doszło do zmiany w zakresie obciążeń finansowych, w tym opłat mających zastosowanie do osób, o których mowa w lit. a) niniejszego ustępu, w celu umożliwienia wykonywania działań, które osoby te muszą wykonywać, by realizować program;
- (c) zmianie uległy warunki, o których mowa w art. UNPRO.1.5 [Warunki uczestnictwa] ust. 3.

2. Unia powiadamia Specjalny Komitet ds. Udziału w Programach Unii o swoim zamiarze zawieszenia udziału Zjednoczonego Królestwa w danym programie lub działaniu. Unia wskazuje zakres zawieszenia i przedstawia należyte uzasadnienie. Zawieszenie staje się skuteczne 45 dni po dacie powiadomienia dokonanego przez Unię, chyba że Unia wycofa swoje powiadomienie. Dzień, w którym zawieszenie staje się skuteczne, stanowi datę referencyjną do celów niniejszego artykułu.

Przed powiadomieniem i zawieszeniem, a także w okresie zawieszenia, Specjalny Komitet ds. Udziału w Programach Unii może ustalić właściwe środki służące uniknięciu lub zniesieniu zawieszenia. W przypadku gdy Specjalny Komitet ds. Udziału w Programach Unii znajdzie sposób na uniknięcie zawieszenia w okresie, o którym mowa w akapicie pierwszym, zawieszenie nie wchodzi w życie.

W każdym wypadku Specjalny Komitet ds. Udziału w Programach Unii zbiera się w terminie 45 dni w celu omówienia tej kwestii.

3. Od daty referencyjnej zawieszenia Zjednoczone Królestwo nie jest traktowane jako państwo biorące udział w programie, działaniu Unii, lub ich częściach, których dotyczy zawieszenie, i w szczególności Zjednoczone Królestwo lub podmioty ze Zjednoczonego Królestwa nie spełniają już warunków kwalifikowalności określonych w art. UNPRO.1.4 [Zgodność z zasadami programu] i Protokole I, w odniesieniu do unijnych procedur wyboru, które do tej daty nie zostaną jeszcze zakończone. Procedura wyboru zostaje uznana za zakończoną, kiedy zostaną zaciągnięte zobowiązania prawne wynikające z takiej procedury.

4. Zawieszenie nie ma wpływu na zobowiązania prawne zaciągnięte przed datą referencyjną zawieszenia. Niniejsza Umowa ma nadal zastosowanie do takich zobowiązań prawnych.

5. Zjednoczone Królestwo powiadamia Unię, jak tylko uzna, że zgodność z warunkami udziału została przywrócona, i w tym celu przedstawia wszelkie stosowne dowody.

W terminie 30 dni od tego powiadomienia Unia Europejska ocenia tę kwestię i może w tym celu zwrócić się do Zjednoczonego Królestwa o przedstawienie dodatkowych dowodów. Czas potrzebny na dostarczenie takich dodatkowych dowodów nie liczy się do całego okresu, w którym przeprowadza się ocenę.

W przypadku gdy Unia stwierdzi, że zgodność z warunkami udziału została przywrócona, bezzwłocznie powiadamia Specjalny Komitet ds. Udziału w Programach Unii, że zawieszenie zostaje zniesione. Zniesienie staje się skuteczne następnego dnia po dacie powiadomienia.

W przypadku gdy Unia stwierdzi, że zgodność z warunkami udziału nie została przywrócona, zawieszenie pozostaje w mocy.

6. Zjednoczone Królestwo jest ponownie traktowane jako państwo biorące udział w danym programie Unii, i w szczególności Zjednoczone Królestwo i podmioty ze Zjednoczonego Królestwa ponownie spełniają kryteria kwalifikowalności określone w art. UNPRO.1.4 [Zgodność z zasadami programu] i Protokole I, w odniesieniu do unijnych procedur wyboru w ramach danego programu Unii uruchomionych po dniu, w którym zniesienie zawieszenia staje się skuteczne, lub przed tą datą, jeżeli nie wygaś termin składania wniosków.

7. W przypadku zawieszenia udziału Zjednoczonego Królestwa w programie, działaniu, lub ich częściach, wkład finansowy Zjednoczonego Królestwa należny w okresie zawieszenia ustala się w następujący sposób:

- (a) Unia ponownie oblicza wkład operacyjny, stosując procedurę opisaną w art. UNPRO.2.1 [Warunki finansowe] ust. 8 lit. a) ppkt (iii) akapit piąty.
- (b) opłatę z tytułu udziału koryguje się zgodnie z korektą wkładu operacyjnego.

Artykuł UNPRO.3.2 – Zakończenie udziału Zjednoczonego Królestwa w programie Unii przez Unię

1. Jeżeli w terminie jednego roku od daty referencyjnej, o której mowa w art. UNPRO.3.1 ust. 2 [Zawieszenie udziału Zjednoczonego Królestwa w programie Unii przez Unię Europejską], Unia nie zniesie zawieszenia na podstawie art. UNPRO.3.1 [Zawieszenie udziału Zjednoczonego Królestwa], Unia:

- (a) ponownie ocenia warunki, na jakich może zaoferować Zjednoczonemu Królestwu dalszy udział w danych programach i działaniach Unii, lub ich częściach, oraz przedstawia propozycję tych warunków Specjalnemu Komitetowi ds. Udziału w Programach Unii w terminie 45 dni od wygaśnięcia rocznego okresu zawieszenia w celu zmiany Protokołu I. Gdy Specjalny Komitet w terminie kolejnych 45 dni nie porozumie się w sprawie tych środków, zakończenie obowiązuje zgodnie z lit. b) niniejszego ustępu; lub
- (b) jednostronnie kończy stosowanie Protokołu I w odniesieniu do danych programów i działań Unii, lub ich części, lub wyjątkowo do ich części, zgodnie z niniejszym artykułem, z uwzględnieniem wpływu zmiany, o której mowa w art. UNPRO.3.1. [Zawieszenie udziału Zjednoczonego Królestwa], na realizację programu lub działania, lub wyjątkowo ich części, lub z uwzględnieniem kwoty niewniesionego wkładu.

2. Unia powiadamia Specjalny Komitet ds. Udziału w Programach Unii o swoim zamiarze zakończenia udziału Zjednoczonego Królestwa w jednym programie lub działaniu Unii lub większej ich liczbie zgodnie z ust. 1 lit. b). Unia wskazuje zakres zawieszenia i przedstawia należyte uzasadnienie. Zakończenie staje się skuteczne 45 dni po dacie powiadomienia dokonanej przez

Unię, chyba że Unia wycofa swoje powiadomienie. Dzień, w którym zakończenie staje się skuteczne, stanowi datę referencyjną zakończenia do celów niniejszego artykułu.

3. Od daty referencyjnej zakończenia Zjednoczone Królestwo nie jest traktowane jako państwo biorące udział w danym programie lub działaniu Unii, którego dotyczy zakończenie, i w szczególności Zjednoczone Królestwo lub podmioty ze Zjednoczonego Królestwa nie spełniają już warunków kwalifikowalności określonych w art. UNPRO.1.4 [Zgodność z zasadami programu] i w Protokole I, w odniesieniu do unijnych procedur wyboru, które do tego dnia nie zostaną jeszcze zakończone. Procedurę wyboru uznaje się za zakończoną, jeżeli w wyniku tej procedury podjęto zobowiązania prawne.

4. Zakończenie nie ma wpływu na zobowiązania prawne zaciągnięte przed datą referencyjną zawieszenia, o której mowa w art. UNPRO.3.1 ust. 2 [Zawieszenie udziału Zjednoczonego Królestwa w programie Unii]. Niniejsza Umowa ma nadal zastosowanie do takich zobowiązań prawnych.

5. W przypadku gdy stosowanie Protokołu I lub jego części ustaje w odniesieniu do danych programów lub działań, lub wyjątkowo ich części:

- (a) wkład operacyjny pokrywający wydatki na wsparcie związane z zaciągniętymi już zobowiązaniami prawnymi jest należny do czasu wykonania tych zobowiązań prawnych lub do czasu zakończenia wieloletnich ram finansowych, na mocy których zobowiązanie prawne zostało sfinansowane;
- (b) w kolejnych latach nie wnosi się wkładu innego niż ten, o którym mowa w lit. a) niniejszego ustępu.

Artykuł UNPRO.3.3: Zakończenie udziału w programie lub działaniu w przypadku istotnych zmian w programach unijnych

1. Zjednoczone Królestwo może jednostronnie zakończyć swój udział w programie lub działaniu Unii, lub ich częściach, o którym mowa w Protokole I, w przypadku gdy:

- (a) akt podstawowy tego programu lub działania Unii zostaje zmieniony w takim zakresie, że warunki udziału Zjednoczonego Królestwa lub podmiotów ze Zjednoczonego Królestwa w tym programie lub działaniu Unii zostają istotnie zmienione, w szczególności w wyniku zmiany celów programu lub działania i odpowiednich działań; lub
- (b) całkowita kwota środków na zobowiązania, o których mowa w art. UNPRO.2.1 [Warunki finansowe] zostaje powiększona o więcej niż 15 % w porównaniu z początkową pulą środków finansowych na ten program lub działanie, lub ich części, w których uczestniczy Zjednoczone Królestwo, oraz odpowiedni pułap wieloletnich ram finansowych został podniesiony, albo kwota zewnętrznych dochodów, o których mowa w art. UNPRO.2.1 ust. 5 [Warunki finansowe], na cały okres udziału została powiększona; lub
- (c) Zjednoczone Królestwo lub podmioty ze Zjednoczonego Królestwa zostają wyłączone z udziału w części programu lub działania z należycie uzasadnionych powodów i to wyłączenie dotyczy środków na zobowiązania przekraczających 10 % środków na zobowiązania w ostatecznie przyjętym budżecie Unii na rok N dla danego programu lub działania.

2. W tym celu Zjednoczone Królestwo powiadamia Specjalny Komitet ds. Udziału w Programach Unii o zamiarze zakończenia stosowania Protokołu I w odniesieniu do danego

programu lub działania Unii najpóźniej 60 dni po opublikowaniu zmiany lub przyjętego budżetu rocznego lub zmiany do niego w Dzienniku Urzędowym Unii Europejskiej. Zjednoczone Królestwo wyjaśnia, z jakich powodów uznaje tę zmianę za istotną zmianę warunków udziału. Specjalny Komitet ds. Udziału w Programach Unii zbiera się w ciągu 45 dni od otrzymania notyfikacji w celu omówienia sprawy.

3. Zakończenie staje się skuteczne 45 dni po dacie powiadomienia dokonanego przez Zjednoczone Królestwo, chyba że Zjednoczone Królestwo wycofa swoje powiadomienie. Dzień, w którym zakończenie staje się skuteczne, stanowi datę referencyjną do celów niniejszego artykułu.

4. Od daty referencyjnej Zjednoczone Królestwo nie jest traktowane jako państwo biorące udział w programie Unii, którego dotyczy zakończenie, i w szczególności Zjednoczone Królestwo lub podmioty ze Zjednoczonego Królestwa nie spełniają już warunków kwalifikowalności określonych w art. UNPRO.1.4 [Zgodność z zasadami programu] i w Protokole I, w odniesieniu do unijnych procedur wyboru, które do tego dnia nie zostaną jeszcze zakończone. Procedurę wyboru uznaje się za zakończoną, jeżeli w wyniku tej procedury podjęto zobowiązania prawne.

5. Zakończenie nie ma wpływu na zobowiązania prawne zaciągnięte przed datą referencyjną. Niniejsza Umowa ma nadal zastosowanie do takich zobowiązań prawnych.

6. W przypadku zakończenia na mocy niniejszego artykułu w odniesieniu do danych programów lub działań:

- (a) wkład operacyjny pokrywający wydatki na wsparcie związane z zaciągniętymi już zobowiązaniami prawnymi jest należny do czasu wykonania tych zobowiązań prawnych lub do czasu zakończenia wieloletnich ram finansowych, na mocy których zobowiązanie prawne zostało sfinansowane;
- (b) Unia ponownie oblicza wkład operacyjny za rok, w którym następuje zakończenie, stosując procedurę opisaną w art. UNPRO.2.1 [Warunki finansowe] ust. 8 akapit piąty lit. a) ppkt (iii). w kolejnych latach nie wnosi się wkładu innego niż ten, o którym mowa w lit. a) niniejszego ustępu.
- (c) opłatę z tytułu udziału koryguje się zgodnie z korektą wkładu operacyjnego.

Sekcja 4: Przegląd wykonania i zwiększenia środków finansowych

Artykuł UNPRO.3.4: Przegląd wykonania

1. W odniesieniu do części programu lub działania Unii, do których ma zastosowanie mechanizm korekty, o którym mowa w art. UNPRO.2.2 [Programy, do których ma zastosowanie automatyczny mechanizm korekty] stosuje się procedurę przeglądu wykonania zgodnie z warunkami określonymi w niniejszym artykule.

2. Zjednoczone Królestwo może zwrócić się do Specjalnego Komitetu ds. Udziału w Programach Unii z wnioskiem o rozpoczęcie procedury przeglądu wykonania, gdy kwota obliczona zgodnie z metodą określoną w art. UNPRO.2.2 [Programy, do których ma zastosowanie automatyczny mechanizm korekty] ust. 2 jest ujemna i gdy kwota ta jest wyższa niż 12 % odpowiednich wkładów Zjednoczonego Królestwa na rzecz programu lub działania skorygowanych zgodnie z art. UNPRO.2.1 [Warunki finansowe] ust. 8.

3. W terminie trzech miesięcy od daty wniosku, o którym mowa w ust. 2, Specjalny Komitet ds. Udziału w Programach Unii analizuje odpowiednie dane dotyczące wykonania i przyjmuje sprawozdanie zawierające propozycje odpowiednich środków w celu rozwiązania kwestii związanych z wykonaniem.

Środki, o których mowa w akapicie pierwszym, są wdrażane przez okres dwunastu miesięcy po przyjęciu sprawozdania. Po zastosowaniu środków do obliczenia różnicy między pierwotnymi kwotami należnymi z tytułu zobowiązań prawnych faktycznie zaciągniętych ze Zjednoczonym Królestwem lub podmiotami Zjednoczonego Królestwa w tym roku kalendarzowym a odpowiednim wkładem operacyjnym wniesionym przez Zjednoczone Królestwo za ten sam rok wykorzystuje się dane dotyczące wykonania w odniesieniu do danego okresu.

Jeżeli różnica, o której mowa w akapicie drugim, jest ujemna i przekracza 16 % odpowiedniego wkładu operacyjnego, Zjednoczone Królestwo może:

- (a) powiadomić o swoim zamiarze zakończenia udziału w danym programie unijnym lub jego części z zachowaniem okresu wypowiedzenia 45 dni przed planowanym terminem zakończenia udziału i może je zakończyć zgodnie z art. UNPRO.3.3 [Zakończenie udziału w programie w przypadku istotnej zmiany programu Unii] ust. 3–6, lub
- (b) zwrócić się do Specjalnego Komitetu ds. Udziału w Programach Unii o przyjęcie dalszych środków mających na celu rozwiązanie problemu słabych wyników, między innymi poprzez dostosowanie się do udziału Zjednoczonego Królestwa w danym programie Unii i skorygowanie przyszłych wkładów finansowych Zjednoczonego Królestwa na rzecz tego programu.

Artykuł UNPRO.3.5: Przegląd zwiększenia środków finansowych

1. Zjednoczone Królestwo może powiadomić Specjalny Komitet ds. Udziału w Programach Unii, że wnosi sprzeciw co do kwoty swojego wkładu do programu lub działania Unii, w przypadku gdy całkowita kwota środków na zobowiązania, o których mowa w art. UNPRO.2.1 [Warunki finansowe], zostaje powiększona o więcej niż 5 % w porównaniu z początkową pulą środków na ten program lub działanie Unii oraz odpowiedni pułap został podniesiony, albo kwota zewnętrznych dochodów, o których mowa w art. UNPRO.2.1 ust. 5 [Warunki finansowe], na cały okres udziału została powiększona.

2. Powiadomienia, o którym mowa w ust. 1, dokonuje się w terminie 60 dni od daty opublikowania przyjętego budżetu rocznego lub jego zmiany w Dzienniku Urzędowym Unii Europejskiej. Powiadomienie pozostaje bez uszczerbku dla obowiązku wniesienia przez Zjednoczone Królestwo jego wkładu oraz dla stosowania mechanizmu korekty, o którym mowa w art. UNPRO.2.1 [Warunki finansowe] ust. 8.

3. Specjalny Komitet ds. Udziału w Programach Unii przygotowuje sprawozdanie, proponuje oraz podejmuje decyzję o przyjęciu właściwych środków w terminie trzech miesięcy od dnia powiadomienia, o którym mowa w ust. 2 niniejszego artykułu. Środki te mogą obejmować ograniczenie udziału Zjednoczonego Królestwa lub podmiotów ze Zjednoczonego Królestwa do działań określonego rodzaju lub do określonych procedur wyboru lub, w stosownych przypadkach, zmianę Protokołu I. Ograniczenie udziału Zjednoczonego Królestwa będzie traktowane jako wyłączenie do celów mechanizmu korekty, o którym mowa w art. UNPRO.2.1 ust. 8 [Warunki finansowe].

4. Jeżeli spełnione są warunki, o których mowa w art. UNPRO.3.3 ust. 1 lit. b) [Zakończenie udziału w programie w przypadku istotnej zmiany programu Unii], Zjednoczone Królestwo może zakończyć swój udział w programie lub działaniu Unii, o którym mowa w Protokole I, zgodnie z art. UNPRO.3.3 ust. 2–6 [Zakończenie udziału w programie w przypadku istotnej zmiany programu Unii].

Rozdział 2: Należyte zarządzanie finansami

Artykuł UNPRO.4.X-1: Zakres

Niniejszy rozdział ma zastosowanie do unijnych programów, działań i usług w ramach programów unijnych, o których mowa w Protokołach I i II.

Sekcja 1: Ochrona interesów finansowych i odzyskiwanie środków

Artykuł UNPRO.4.X: Prowadzenie działalności do celów należytego zarządzania finansami

Do celów stosowania niniejszego rozdziału organy Zjednoczonego Królestwa i Unii, o których mowa w niniejszym rozdziale, ściśle współpracują zgodnie ze swoimi odpowiednimi przepisami ustawowymi i wykonawczymi.

Wykonując swoje obowiązki na terytorium Zjednoczonego Królestwa, pracownicy i organy dochodzeniowe Unii muszą działać w sposób zgodny z prawem Zjednoczonego Królestwa.

Artykuł UNPRO.4.1: Przeglądy i audyty

1. Unia ma prawo przeprowadzać – zgodnie z odpowiednimi umowami o finansowaniu i mającymi zastosowanie aktami co najmniej jednej instytucji Unii – przeglądy i audyty techniczne, naukowe, finansowe lub inne rodzaje przeglądów i audytów w pomieszczeniach dowolnej osoby fizycznej mającej miejsce zamieszkania w Zjednoczonym Królestwie lub osoby prawnej mającej siedzibę w Zjednoczonym Królestwie otrzymujących unijne finansowanie, a także dowolnej osoby trzeciej uczestniczącej we wdrażaniu unijnego finansowania mającej miejsce zamieszkania lub siedzibę w Zjednoczonym Królestwie. Takie przeglądy i audyty mogą być przeprowadzane przez pracowników instytucji i organów Unii, w szczególności Komisji Europejskiej i Europejskiego Trybunału Obrachunkowego, lub przez inne osoby upoważnione przez Komisję Europejską zgodnie z prawem Unii.

2. Pracownicy instytucji i organów Unii, w szczególności pracownicy Komisji Europejskiej i Europejskiego Trybunału Obrachunkowego, a także inne osoby upoważnione przez Komisję Europejską, mają odpowiedni dostęp do miejsc, prac i dokumentów (w wersji elektronicznej, papierowej lub w obu wersjach) oraz do wszystkich informacji wymaganych do przeprowadzenia takich przeglądów i audytów, o których mowa w ust. 1. Taki dostęp obejmuje prawo do uzyskania fizycznych lub elektronicznych kopii i wyciągów z wszelkich dokumentów lub treści wszelkich nośników danych będących w posiadaniu osób fizycznych lub prawnych poddanych audytowi lub strony trzeciej poddanej audytowi.

3. Zjednoczone Królestwo nie utrudnia ani nie wprowadza żadnych ograniczeń w zakresie prawa pracowników i innych osób, o których mowa w ust. 2, do wjazdu na terytorium Zjednoczonego Królestwa i dostępu do pomieszczeń kontrolowanych osób w ramach wykonywania ich obowiązków, o których mowa w niniejszym artykule.

4. Niezależnie od zawieszenia lub zakończenia udziału Zjednoczonego Królestwa w programie lub działaniu, zawieszenia części lub wszystkich postanowień niniejszej części lub Protokołu I, przeglądy i kontrole mogą być przeprowadzane również po dniu wejścia w życie danego zawieszenia lub zakończenia udziału, na warunkach określonych w mających zastosowanie aktach jednej lub kilku instytucji Unii Europejskiej oraz zgodnie z odpowiednimi umowami o finansowaniu lub umowami w odniesieniu do wszelkich zobowiązań prawnych dotyczących wykonania budżetu Unii przyjętych przez Unię przed dniem, w którym dane zawieszenie lub zakończenie staje się skuteczne.

Artykuł UNPRO.4.2: Zwalczanie nieprawidłowości, nadużyć finansowych i innych przestępstw naruszających interesy finansowe Unii

1. Komisja Europejska i Europejski Urząd ds. Zwalczania Nadużyć Finansowych (OLAF) są upoważnione do prowadzenia dochodzeń administracyjnych, w tym kontroli na miejscu i inspekcji, na terytorium Zjednoczonego Królestwa. Komisja Europejska i OLAF działają zgodnie z aktami Unii regulującymi te kontrole, inspekcje i dochodzenia.

2. Właściwe organy Zjednoczonego Królestwa informują w rozsądnym terminie Komisję Europejską lub OLAF o wszelkich stwierdzonych przez te organy przypadkach lub podejrzeniach nieprawidłowości, nadużyć finansowych lub innej nielegalnej działalności naruszających interesy finansowe Unii.

3. Kontrole na miejscu i inspekcje mogą być przeprowadzane w pomieszczeniach dowolnej osoby fizycznej mającej miejsce zamieszkania w Zjednoczonym Królestwie lub dowolnej osoby prawnej mającej siedzibę w Zjednoczonym Królestwie otrzymujących unijne finansowanie na mocy umowy o finansowaniu, a także w pomieszczeniach dowolnej osoby trzeciej mającej miejsce zamieszkania lub siedzibę w Zjednoczonym Królestwie uczestniczącej we wdrażaniu takiego unijnego finansowania. Takie kontrole i inspekcje są przygotowywane i prowadzone przez Komisję Europejską lub OLAF w ścisłej współpracy z właściwym organem Zjednoczonego Królestwa wyznaczonym przez Zjednoczone Królestwo. Wyznaczony organ jest powiadamiany w rozsądnym terminie przed kontrolami i inspekcjami o przedmiocie, celu i podstawie prawnej tych kontroli i inspekcji, aby umożliwić mu udzielenie pomocy. W związku z tym urzędnicy właściwych organów Zjednoczonego Królestwa mogą uczestniczyć w kontrolach na miejscu oraz inspekcjach.

4. Pracownicy Komisji Europejskiej i pracownicy OLAF-u mają dostęp do wszelkich informacji i dokumentów (w wersji elektronicznej, papierowej lub w obu wersjach), w tym danych komputerowych, dotyczących operacji, o których mowa w ust. 3, niezbędnych do prawidłowego przeprowadzenia kontroli na miejscu i inspekcji. Pracownicy Komisji Europejskiej i OLAF-u mogą w szczególności kopiować odpowiednie dokumenty.

5. Komisja Europejska lub OLAF oraz właściwe organy Zjednoczonego Królestwa decydują w indywidualnych przypadkach, czy dane kontrole na miejscu i inspekcje mają być przeprowadzane wspólnie, w tym w przypadku gdy obie strony są uprawnione do prowadzenia dochodzeń.

6. Jeżeli dana osoba, podmiot lub inna strona trzecia, które podlegają kontroli na miejscu lub inspekcji, sprzeciwiają się kontroli na miejscu lub inspekcji, organy Zjednoczonego Królestwa – działając zgodnie z krajowymi przepisami ustawowymi i wykonawczymi – udzielają pomocy Komisji lub OLAF-owi, tak aby instytucje te mogły wykonywać swoje obowiązki związane z przeprowadzaniem kontroli na miejscu lub inspekcji. Pomoc ta obejmuje podejmowanie odpowiednich środków zabezpieczających na mocy prawa krajowego, w tym w celu zabezpieczenia dowodów.

7. Komisja Europejska lub OLAF informują właściwe organy Zjednoczonego Królestwa o wynikach takich kontroli i inspekcji. W szczególności Komisja Europejska lub OLAF zgłaszają jak najszybciej właściwemu organowi Zjednoczonego Królestwa wszelkie stwierdzone przez te instytucje w trakcie kontroli na miejscu lub inspekcji przypadki lub podejrzenia nieprawidłowości.

8. Bez uszczerbku dla stosowania prawa Zjednoczonego Królestwa Komisja Europejska może nakładać środki i kary administracyjne na osoby prawne lub fizyczne uczestniczące w realizacji danego programu lub działania zgodnie z ustawodawstwem Unii.

9. Na użytek właściwego wykonania niniejszego artykułu Komisja Europejska lub OLAF oraz właściwe organy Zjednoczonego Królestwa regularnie wymieniają informacje oraz, na wniosek jednej ze Stron niniejszej Umowy, konsultują się ze sobą, o ile nie zabrania tego ustawodawstwo Unii lub prawo Zjednoczonego Królestwa.

10. Aby ułatwić skuteczną współpracę i wymianę informacji z OLAF-em, Zjednoczone Królestwo wyznacza punkt kontaktowy.

11. Wymiana informacji między Komisją Europejską lub OLAF-em a właściwymi organami Zjednoczonego Królestwa musi być zgodna z obowiązującymi wymogami w zakresie poufności. Dane osobowe zawarte w wymienianych informacjach są chronione zgodnie z mającymi zastosowanie przepisami.

12. Bez uszczerbku dla stosowania art. LAW.MUTAS.114, [Definicja właściwego organu] w przypadku gdy jakikolwiek obywatel Zjednoczonego Królestwa lub osoba fizyczna mająca miejsce zamieszkania w Zjednoczonym Królestwie lub podmiot prawny mający siedzibę w Zjednoczonym Królestwie otrzyma finansowanie unijne w ramach programów i działań Unii wymienionych w Protokole I, bezpośrednio lub pośrednio, w tym w związku ze wszelkimi osobami trzecimi zaangażowanymi we wdrażanie takiego finansowania unijne, organy Zjednoczonego Królestwa współpracują z organami Unii lub organami państw członkowskich Unii odpowiedzialnymi za prowadzenie dochodzeń, ściganie i stawianie przed sądem sprawców i współsprawców przestępstw naruszających interesy finansowe Unii w związku z takim finansowaniem, zgodnie z mającymi zastosowanie przepisami i instrumentami międzynarodowymi, aby umożliwić im wypełnianie ich obowiązków.

Artykuł UNPRO.4.3: Poprawki do art. UNPRO.0.1, UNPRO.4.X-1, UNPRO.4.1 [Przeglądy i audyty] oraz art. UNPRO.4.2 [Zwalczanie nieprawidłowości, nadużyć finansowych i innych przestępstw naruszających interesy finansowe Unii]

Specjalny Komitet ds. Udziału w Programach Unii może wprowadzić zmiany do art. UNPRO.4.1 [Przeglądy i audyty] oraz art. UNPRO.4.2 [Zwalczanie nieprawidłowości, nadużyć finansowych i innych przestępstw naruszających interesy finansowe Unii], w szczególności w celu uwzględnienia zmian w aktach jednej lub większej liczby instytucji Unii.

Specjalny Komitet ds. Udziału w Programach Unii może wprowadzić zmiany do art. UNPRO.0.1 [Zakres] i art. UNPRO.4.X-1 [Zakres] w celu rozszerzenia stosowania niniejszego rozdziału na inne unijne programy, działania i usługi.

Artykuł UNPRO.4.4: Odzyskiwanie środków i egzekwowanie decyzji

1. Decyzje przyjęte przez Komisję Europejską nakładające zobowiązanie pieniężne na osoby prawne lub fizyczne inne niż państwa w odniesieniu do wszelkich roszczeń wynikających z unijnych programów, działań lub projektów są egzekwowalne w Zjednoczonym Królestwie. Decyzji takiej

nadawany jest tytuł egzekucyjny bez formalności innych niż weryfikacja autentyczności decyzji przez organ krajowy wyznaczony do tego celu przez Zjednoczone Królestwo. Zjednoczone Królestwo informuje Komisję i Trybunał Sprawiedliwości Unii Europejskiej o wyznaczonym organie krajowym. Zgodnie z art. UNPRO.5.1 [Komunikacja i wymiana informacji] Komisja Europejska jest uprawniona do powiadomienia o takich egzekwowalnych decyzjach bezpośrednio osoby mające miejsce zamieszkania w Zjednoczonym Królestwie i osoby prawne mające siedzibę w Zjednoczonym Królestwie. Egzekwowanie tych decyzji przebiega zgodnie z prawem Zjednoczonego Królestwa.

2. Wyroki i orzeczenia Trybunału Sprawiedliwości Unii Europejskiej wydane na podstawie klauzuli arbitrażowej zawartej w umowie dotyczącej unijnych programów, działań lub ich części zgodnie z Protokołem I są egzekwowalne w Zjednoczonym Królestwie w taki sam sposób jak decyzje Komisji Europejskiej, o których mowa w ust. 1 niniejszego artykułu.

3. Trybunał Sprawiedliwości Unii Europejskiej jest sądem właściwym w zakresie kontroli legalności decyzji Komisji, o której mowa w ust. 1, i wstrzymania jej egzekucji. Sądy Zjednoczonego Królestwa są jednak właściwe do rozpatrywania skarg dotyczących nieprawidłowego prowadzenia egzekucji.

Sekcja 2: Inne przepisy dotyczące wdrażania programów unijnych

Artykuł UNPRO.5.1: Komunikacja i wymiana informacji

Institucje i organy Unii uczestniczące w realizacji programów lub działań Unii lub w kontrolowaniu takich programów lub działań są uprawnione do bezpośredniego komunikowania się, w tym za pośrednictwem elektronicznych systemów wymiany informacji, z dowolną osobą fizyczną mającą miejsce zamieszkania w Zjednoczonym Królestwie lub osobą prawną mającą siedzibę w Zjednoczonym Królestwie otrzymującymi unijne finansowanie, jak również z dowolną osobą trzecią uczestniczącą we wdrażaniu unijnego finansowania mającą miejsce zamieszkania lub siedzibę w Zjednoczonym Królestwie. Takie osoby, podmioty i osoby trzecie mogą przedkładać bezpośrednio instytucjom i organom Unii wszelkie istotne informacje i dokumenty, które są zobowiązane przedłożyć na podstawie ustawodawstwa Unii mających zastosowanie do programu lub działania Unii lub na podstawie umów lub umów o finansowaniu zawartych w celu realizacji tego programu lub działania.

Artykuł UNPRO.5.2: Współpraca w dziedzinie statystyki

Eurostat i Urząd Statystyczny Zjednoczonego Królestwa mogą ustanowić porozumienie, które umożliwia współpracę w istotnych kwestiach statystycznych i obejmuje to, że Eurostat, za zgodą Urzędu Statystycznego Zjednoczonego Królestwa, dostarcza dane statystyczne dotyczące Zjednoczonego Królestwa do celów niniejszej części, w tym w szczególności dane dotyczące PKB Zjednoczonego Królestwa.

Rozdział 3: Dostęp Zjednoczonego Królestwa do usług w ramach programów Unii

Artykuł UNPRO.6: Zasady dotyczące dostępu do usług

1. W przypadku gdy Zjednoczone Królestwo nie bierze udziału w programie lub działaniu Unii zgodnie z rozdziałem 1 [Udział Zjednoczonego Królestwa w programach Unii] niniejszej części, może jednak mieć dostęp do usług świadczonych w ramach programów i działań Unii na warunkach określonych w niniejszej Umowie, w aktach podstawowych i wszelkich innych przepisach dotyczących realizacji programów i działań Unii.

2. Protokół II [Dostęp Zjednoczonego Królestwa do usług ustanowionych w ramach określonych programów i działań] w stosownych przypadkach:

- (a) określa usługi w ramach programów i działań Unii, do których Zjednoczone Królestwo i podmioty ze Zjednoczonego Królestwa mają dostęp;
- (b) ustanawia szczegółowe warunki dostępu Zjednoczonego Królestwa i podmiotów ze Zjednoczonego Królestwa. Warunki te są zgodne z warunkami określonymi w niniejszej Umowie oraz w aktach podstawowych;
- (c) określa wkład finansowy lub rzeczowy Zjednoczonego Królestwa w odniesieniu do usługi świadczonej w ramach takich programów i działań Unii.

3. Protokół II jest przyjmowany i może być zmieniany przez Specjalny Komitet ds. Udziału w Programach Unii.

4. Zjednoczone Królestwo oraz publiczni i prywatni właściciele i operatorzy statków kosmicznych prowadzący działalność w Zjednoczonym Królestwie lub z tego państwa mają dostęp do usług świadczonych na podstawie art. 5 ust. 1 decyzji nr 541/2014 zgodnie z art. 5 ust. 2 niniejszej decyzji do czasu zawarcia postanowień dotyczących podobnego dostępu w protokole II lub do dnia 31 grudnia 2021 r.

Rozdział 4: [Przeglądy]

Artykuł UNPRO.7: [Klauzula przeglądowa]

Cztery lata po wejściu w życie Protokołów I i II Specjalny Komitet ds. Udziału w Programach Unii dokonuje przeglądu wdrażania tych Protokołów na podstawie danych dotyczących udziału podmiotów ze Zjednoczonego Królestwa w pośrednich i bezpośrednich działaniach w ramach programu, części programu, działań i usług objętych Protokołami I i II.

Na wniosek jednej ze Stron Specjalny Komitet ds. Udziału w Programach Unii omawia zmiany lub proponowane zmiany mające wpływ na warunki udziału Zjednoczonego Królestwa w programach lub częściach programów, działaniach i usługach wymienionych w Protokołach I i II oraz, w razie potrzeby, może zaproponować odpowiednie środki w zakresie niniejszej Umowy.

Rozdział 5: Opłaty z tytułu udziału w latach 2021–2026

Artykuł UNPRO.8: Opłaty z tytułu udziału w latach 2021–2026

Opłaty z tytułu udziału, o których mowa w art. UNPRO.2.1 ust. 4 [Warunki finansowe], w latach 2021–2026 mają następującą wartość:

- w 2021 r.: 0,5 %;
- w 2022 r.: 1 %;
- w 2023 r.: 1,5 %;
- w 2024 r.: 2 %;
- w 2025 r.: 2,5 %;

- w 2026 r.: 3 %

CZĘŚĆ SZÓSTA: ROZSTRZYGANIE SPORÓW I POSTANOWIENIA HORYZONTALNE

TYTUŁ I: ROZSTRZYGANIE SPORÓW

Rozdział 1: Postanowienia ogólne

Artykuł INST.9: Cel

Celem niniejszego rozdziału jest ustanowienie skutecznego i sprawnego mechanizmu służącego unikaniu i rozstrzyganiu sporów między Stronami, dotyczących wykładni i stosowania niniejszej Umowy i umów uzupełniających, w celu osiągnięcia, tam gdzie jest to możliwe, wspólnie uzgodnionego rozwiązania.

Artykuł INST.10: Zakres

1. Niniejszy tytuł, z zastrzeżeniem ust. 2, 3, 4 i 5, ma zastosowanie do sporów między Stronami dotyczących interpretacji i stosowania postanowień niniejszej Umowy lub jakiegokolwiek umowy uzupełniającej („postanowienia objęte niniejszą Umową”).
2. Postanowienia objęte niniejszą Umową obejmują wszystkie postanowienia niniejszej Umowy i wszelkich umów uzupełniających, z wyjątkiem:
 - (a) art. GOODS.17 ust. 1–6 [Środki ochrony handlu] oraz art. GOODS.21 [Własność kulturowa] części drugiej dział pierwszy tytuł I;
 - (b) załącznika TBT-X [Produkty lecznicze];
 - (c) części drugiej dział pierwszy tytuł VII [Małe i średnie przedsiębiorstwa];
 - (d) części drugiej dział pierwszy tytuł X [Dobre praktyki regulacyjne i współpraca regulacyjna];
 - (e) art. LPFS.1.1 ust. 1, 2 i 4 [Zasady i cele] oraz art. LPFS.1.2 ust. 1 i 3 [Prawo do wprowadzania regulacji i zasada ostrożnego zarządzania zasobami oraz informacje naukowe i techniczne] rozdziału 1 [Postanowienia ogólne], rozdział 2 [Polityka konkurencji], art. LPFS.3.9 [Niezależny organ lub podmiot oraz współpraca] oraz LPFS.3.10 [Sądy i trybunały] rozdziału 2 [Kontrola subsydiów]; oraz rozdziału 5 [Podatki] tytułu XI [Równe warunki działania na rzecz otwartej i uczciwej konkurencji oraz zrównoważonego rozwoju] części drugiej dział pierwszy oraz art. LPFS.9.4 ust. 4–9 [Środki równoważące] rozdziału 9 [Przepisy horyzontalne i instytucjonalne] tytułu XI [Równe warunki działania na rzecz otwartej i uczciwej konkurencji oraz zrównoważonego rozwoju] tytułu XI [Równe szanse dla otwartej i uczciwej konkurencji i zrównoważonego rozwoju] części drugiej dział pierwszy;
 - (f) części trzeciej [Współpraca organów ścigania i wymiarów sprawiedliwości w sprawach karnych], w tym w odniesieniu do sytuacji regulowanych przez inne postanowienia niniejszej Umowy;
 - (g) części czwartej [Współpraca tematyczna];
 - (h) części szóstej [Rozstrzyganie sporów i postanowienia horyzontalne] tytuł II [Podstawa współpracy],

- (i) art. FINPROV.10A [Przejściowe przepisy dotyczące przekazywania danych osobowych do Zjednoczonego Królestwa] części siódmej; oraz
 - (j) umowy w sprawie procedur bezpieczeństwa na potrzeby wymiany i ochrony informacji niejawnych.
3. Strona może wystąpić do Rady Partnerstwa w celu rozstrzygnięcia sporu dotyczącego zobowiązań wynikających z postanowień, o których mowa w ust. 2.
4. Artykuł INST.11 [Wyłączność] ma zastosowanie do postanowień, o których mowa w ust. 2.
5. Niezależnie od ust. 1 i 2 niniejszy tytuł nie ma zastosowania do sporów dotyczących interpretacji i stosowania w indywidualnych przypadkach postanowień Protokołu w sprawie koordynacji systemów zabezpieczenia społecznego lub załączników do niego.

Artykuł INST.11: Wyłączność

Strony zobowiązują się nie poddawać sporu między nimi dotyczącego interpretacji lub stosowania postanowień niniejszej Umowy lub jakiejkolwiek umowy uzupełniającej pod mechanizm rozstrzygnięcia sporów inny niż przewidziany w niniejszej Umowie.

Artykuł INST.12: Wybór organu w przypadku zasadniczo równoważnego zobowiązania wynikającego z innej umowy międzynarodowej

1. W przypadku powstania sporu dotyczącego określonego środka, co do którego domniemywa się naruszenie zobowiązania wynikającego z niniejszej Umowy lub jakiejkolwiek umowy uzupełniającej oraz zasadniczo równoważnego zobowiązania wynikającego z innej umowy międzynarodowej, do której Strony przystąpiły, w tym porozumienia WTO, Strona domagająca się rekompensaty wybiera organ, który rozstrzygnie spór.
2. Po wybraniu przez Stronę organu i wszczęciu procedury rozstrzygnięcia sporów na podstawie niniejszego tytułu lub innej umowy międzynarodowej Strona nie wszczyna takiej procedury na podstawie tej innej umowy międzynarodowej w odniesieniu do określonego środka, o którym mowa w ust. 1, chyba że organ wybrany w pierwszej kolejności nie dokona żadnych ustaleń z powodów proceduralnych lub jurysdykcyjnych.
3. Do celów niniejszego artykułu:
- (a) procedurę rozstrzygnięcia sporów na podstawie niniejszego tytułu uznaje się za rozpoczętą z chwilą wniesienia przez jedną ze Stron wniosku o powołanie trybunału arbitrażowego na mocy art. INST.14 [Postępowanie arbitrażowe];
 - (b) procedurę rozstrzygnięcia sporu na podstawie porozumienia WTO uznaje się za rozpoczętą z chwilą wniesienia przez jedną ze Stron wniosku o ustanowienie zespołu orzekającego na podstawie art. 6 Uzgodnienia w sprawie zasad i procedur regulujących rozstrzygnięcie sporów w ramach porozumienia WTO; oraz
 - (c) procedurę rozstrzygnięcia sporów na podstawie jakiejkolwiek innej umowy uznaje się za rozpoczętą zgodnie z odnośnymi postanowieniami takiej umowy.

4. Bez uszczerbku dla postanowień ust. 2, żadne z postanowień niniejszej Umowy nie wyklucza zawieszenia zobowiązań przez jedną ze Stron upoważnionych przez Organ Rozstrzygania Sporów WTO lub uprawnionych na podstawie procedur rozstrzygania sporów określonych w innej umowie międzynarodowej, której stroną są Strony. Nie można powoływać się na porozumienie WTO ani jakąkolwiek inną umowę międzynarodową między Stronami w celu uniemożliwienia którejkolwiek ze Stron zawieszenia zobowiązań wynikających z niniejszego tytułu.

Rozdział 2: Procedura

Artykuł INST.13: Konsultacje

1. Jeżeli Strona („Strona skarżąca”) uzna, że druga Strona („Strona pozwana”) naruszyła zobowiązanie wynikające z niniejszej Umowy lub jakichkolwiek umów uzupełniających, Strony dokładają starań, aby rozstrzygnąć tę kwestię, podejmując konsultacje w dobrej wierze w celu osiągnięcia wspólnie uzgodnionego rozwiązania.

2. Strona skarżąca może wystąpić o konsultacje w drodze pisemnego wniosku przekazanego Stronie pozwanej. Strona skarżąca określa w swoim pisemnym wniosku powody złożenia wniosku, w tym wskazanie przedmiotowych środków i podstawy prawnej wniosku, a także odnośne postanowienia, które uważa za mające zastosowanie.

3. Strona pozwana odpowiada na wniosek niezwłocznie, a w każdym razie nie później niż 10 dni od dnia jego dostarczenia. Konsultacje przeprowadza się, w ciągu 30 dni od dnia dostarczenia wniosku, osobiście lub za pomocą wszelkich innych środków komunikacji uzgodnionych przez Strony. Jeżeli konsultacje są przeprowadzane osobiście, odbywają się one na terytorium Strony pozwanej, chyba że Strony postanowią inaczej.

4. Konsultacje uznaje się za zakończone w ciągu 30 dni od dnia dostarczenia wniosku, chyba że Strony postanawiają je kontynuować.

5. Konsultacje w sprawach pilnych, w tym dotyczących towarów łatwo psujących się lub towarów lub usług sezonowych, odbywają się w ciągu 20 dni od daty dostarczenia wniosku. Konsultacje uznaje się za zakończone w ciągu tych 20 dni, chyba że Strony postanowią je kontynuować.

6. Każda ze Stron przedstawia wystarczające informacje faktyczne, aby umożliwić pełną analizę spornego środka, w tym sposób, w jaki środek ten może wpłynąć na stosowanie niniejszej Umowy lub wszelkich umów uzupełniających. Każda ze Stron stara się zapewnić udział personelu właściwych organów publicznych posiadającego wiedzę ekspercką w kwestiach będących przedmiotem konsultacji.

7. W przypadku wszelkich sporów dotyczących dziedziny innej niż tytuły I–VII, tytuł VIII rozdział czwarty [Energia i surowce], część druga dział pierwszy lub dział szósty tytuły IX–XII na wniosek Strony skarżącej konsultacje, o których mowa w ust. 3 niniejszego artykułu, odbywają się w ramach specjalnego komitetu lub Rady Partnerstwa. Specjalny komitet może w każdej chwili podjąć decyzję o skierowaniu sprawy do Rady Partnerstwa. Rada Partnerstwa może również zająć się sprawą z własnej inicjatywy. Specjalny komitet lub, w zależności od przypadku, Rada Partnerstwa, może rozstrzygnąć spór w drodze decyzji. Zastosowanie mają terminy, o których mowa w ust. 3 niniejszego

artykułu. Miejsce posiedzeń ustalane jest zgodnie z regulaminem komitetu specjalnego lub, w zależności od przypadku, Rady Partnerstwa.

8. Konsultacje, w szczególności wszelkie informacje określone jako poufne oraz stanowiska, jakie Strony zajęły podczas konsultacji, są poufne i pozostają bez uszczerbku dla praw każdej ze Stron w dalszych postępowaniach.

Artykuł INST.14: Postępowanie arbitrażowe

1. Strona skarżąca może złożyć wniosek o powołanie trybunału arbitrażowego, jeżeli:
 - (a) strona pozwana nie odpowie na wniosek o konsultacje w ciągu 10 dni od daty jego dostarczenia;
 - (b) konsultacje nie odbyły się w terminach, o których mowa w art. INST.13 [Konsultacje] ust. 3, 4 lub 5;
 - (c) Strony postanowią nie przeprowadzać konsultacji; lub
 - (d) konsultacje zakończono bez osiągnięcia wspólnie uzgodnionego rozwiązania.
2. Wniosek o powołanie trybunału arbitrażowego składa się w drodze pisemnego wniosku skierowanego do Strony pozwanej. We wniosku Strona skarżąca wyraźnie określa sporny środek i wyjaśnia, w jaki sposób środek ten stanowi naruszenie postanowień objętych niniejszą Umową, w sposób wystarczający do jasnego przedstawienia podstawy prawnej skargi.

Artykuł INST.15: Powołanie trybunału arbitrażowego

1. W skład trybunału arbitrażowego wchodzi trzech arbitrów.
2. Nie później niż 10 dni od daty dostarczenia wniosku o powołanie trybunału arbitrażowego Strony konsultują się w celu uzgodnienia składu trybunału arbitrażowego.
3. W przypadku gdy Strony nie osiągną porozumienia co do składu trybunału arbitrażowego w terminie określonym w ust. 2, każda ze Stron wyznacza arbitra spośród osób wskazanych z dotyczącej tej Strony części listy sporządzonej zgodnie z art. INST.27 [Listy arbitrów] nie później niż pięć dni od upływu terminu określonego w ust. 2 niniejszego artykułu. Jeżeli Strona nie wyznaczy arbitra spośród swojej części listy w tym terminie, współprzewodniczący Rady Partnerstwa pochodzący ze Strony skarżącej wybiera, nie później niż pięć dni po upływie tego terminu, arbitra w drodze losowania spośród osób wskazanych w części listy dotyczącej arbitrów Strony, która nie wyznaczyła arbitra. Współprzewodniczący Rady Partnerstwa ze Strony skarżącej może delegować taki wybór arbitra w drodze losowania.
4. W przypadku gdy Strony nie osiągną porozumienia co do przewodniczącego trybunału arbitrażowego w terminie przewidzianym w ust. 2 niniejszego artykułu, współprzewodniczący Rady Partnerstwa ze Strony skarżącej wybiera, nie później niż pięć dni po upływie tego terminu, przewodniczącego trybunału arbitrażowego w drodze losowania spośród osób wskazanych w części listy dotyczącej przewodniczących trybunału arbitrażowego sporządzonej na podstawie art. INST.27 [Listy arbitrów]. Współprzewodniczący Rady Partnerstwa ze Strony skarżącej może przekazać taki

wybór przewodniczącego trybunału arbitrażowego w drodze losowania.

5. Jeżeli do czasu wyboru wniosku na podstawie ust. 3 lub 4 niniejszego artykułu którakolwiek z list przewidzianych w art. INST.27 [Listy arbitrów] nie została sporządzona lub nie zawiera wystarczającej liczby nazwisk, arbitrów wyłania się w drodze losowania spośród osób formalnie zaproponowanych przez jedną Stronę lub obie Strony zgodnie z załącznikiem INST-X [Regulamin].

6. Za dzień powołania trybunału arbitrażowego uznaje się dzień, w którym ostatni z trzech arbitrów powiadomił Strony o przyjęciu powołania zgodnie z załącznikiem INST-X [Regulamin].

Artykuł INST.16: Wymogi wobec arbitrów

1. Wszyscy arbitrzy:

(a) muszą wykazywać się specjalistyczną wiedzą w dziedzinie prawa i handlu międzynarodowego, w tym w konkretnych kwestiach objętych tytułami I–VII, tytułem VIII rozdział czwarty [Energia i surowce], częścią drugą dział pierwszy [Handel] tytuły IX–XII lub częścią drugą dział szósty [Pozostałe postanowienia], lub w dziedzinie prawa i wszelkich innych kwestii objętych niniejszą Umową i wszelkimi umowami uzupełniającymi, a w przypadku przewodniczącego muszą również mieć doświadczenie w procedurach rozstrzygnięcia sporów;

(b) to osoby niepowiązane z żadną ze Stron i nieprzyjmujące poleceń od żadnej ze Stron;

(c) działają w imieniu własnym i nie przyjmują poleceń od żadnej organizacji ani żadnego rządu w kwestiach związanych z przedmiotową sprawą oraz

(d) przestrzegają postanowień załącznika INST-X [Kodeks postępowania].]

2. Wszyscy arbitrzy to osoby, których niezależność jest niekwestionowana i które posiadają kwalifikacje wymagane do powołania na wysokie stanowiska sędziowskie w swoich krajach lub są prawnikami o uznanej kompetencji.

3. Ze względu na przedmiot konkretnego sporu Strony mogą uzgodnić odstępstwo od wymogów wymienionych w ust. 1 lit. a).

Artykuł INST.17: Funkcje trybunału arbitrażowego

Trybunał arbitrażowy:

(a) dokonuje obiektywnej oceny rozpatrywanej przez niego sprawy, w tym obiektywnej oceny okoliczności faktycznych sprawy, zakresu stosowania postanowień objętych niniejszą Umową i zgodności spornych środków z postanowieniami objętymi niniejszą Umową;

(b) podaje w swoich decyzjach i orzeczeniach ustalenia faktyczne i prawne oraz uzasadnienie wszelkich dokonanych ustaleń; oraz

(c) powinien regularnie konsultować się ze Stronami i zapewniać odpowiednie możliwości wypracowania wspólnie uzgodnionego rozwiązania.

Artykuł INST.18: Zakres zadań

1. O ile w ciągu pięciu dni od dnia powołania trybunału arbitrażowego Strony nie postanowią

inaczej, zakres zadań organu arbitrażowego obejmuje:

„zbadanie, w świetle odpowiednich postanowień objętych niniejszą Umową lub umową uzupełniającą, kwestii, o której mowa we wniosku o powołanie trybunału arbitrażowego, dokonanie ustaleń w sprawie zgodności spornego środka z postanowieniami, o których mowa w art. INST.10 [Zakres] oraz wydanie orzeczenia zgodnie z art. INST.20 [Orzekanie przez trybunał arbitrażowy]”.

2. Jeżeli Strony uzgodnią inny zakres zadań niż te, o których mowa w ust. 1, przekazują uzgodniony zakres zadań trybunałowi arbitrażowemu w terminie, o którym mowa w ust. 1.

Artykuł INST.19: Postępowania w trybie pilnym

1. Na wniosek jednej ze Stron trybunał arbitrażowy podejmuje decyzję, nie później niż 10 dni od dnia jego powołania, czy sprawa dotyczy pilnych kwestii.

2. W sprawach pilnych mające zastosowanie terminy określone w art. INST.20 [Orzekanie przez trybunał arbitrażowy] wynoszą połowę czasu przewidzianego w tym artykule.

Artykuł INST.20: Orzekanie przez trybunał arbitrażowy

1. Trybunał arbitrażowy przedstawia Stronom sprawozdanie wstępne w ciągu 100 dni od dnia powołania trybunału arbitrażowego. Jeżeli trybunał arbitrażowy uzna, że nie zdoła dotrzymać tego terminu, przewodniczący trybunału arbitrażowego powiadamia o tym na piśmie Strony, podając przyczyny opóźnienia oraz przewidywany termin dostarczenia sprawozdania wstępnego przez trybunał arbitrażowy. Trybunał arbitrażowy w żadnym razie nie wydaje orzeczenia wstępnego później niż 130 dni od dnia powołania trybunału arbitrażowego.

2. Każda ze Stron może złożyć pisemny wniosek do trybunału arbitrażowego o dokonanie przeglądu konkretnych elementów sprawozdania wstępnego w ciągu 14 dni od jego dostarczenia. Strona może przedstawić uwagi do wniosku drugiej Strony w ciągu sześciu dni od dnia dostarczenia wniosku.

3. Jeżeli w terminie, o którym mowa w ust. 2, nie zostanie złożony pisemny wniosek o dokonanie przeglądu konkretnych elementów sprawozdania wstępnego, sprawozdanie wstępne staje się orzeczeniem trybunału arbitrażowego.

4. Trybunał arbitrażowy przekazuje Stronom orzeczenie w ciągu 130 dni od dnia powołania trybunału arbitrażowego. Jeżeli trybunał arbitrażowy uzna, że nie zdoła dotrzymać tego terminu, jego przewodniczący powiadamia Strony na piśmie, podając przyczyny opóźnienia oraz przewidywany termin wydania orzeczenia przez trybunał arbitrażowy. Trybunał arbitrażowy w żadnym razie nie wydaje orzeczenia później niż 160 dni od dnia powołania trybunału arbitrażowego.

5. Orzeczenie zawiera omówienie wszelkich pisemnych wniosków Stron dotyczących sprawozdania wstępnego i wyraźnie odnosi się do uwag Stron.

6. Dla większej pewności należy wyjaśnić, że „orzeczenie” lub „orzeczenia”, o których mowa w art. INST.17 [Funkcje trybunału arbitrażowego], art. INST.18 [Zakres zadań], art. INST.28 [Zastępowanie arbitrów] oraz art. INST.29 ust. 1, 3, 4 i 6 [Orzeczenia i decyzje trybunału

arbitrażowego] należy rozumieć jako dotyczące również sprawozdania wstępnego trybunału arbitrażowego.

Rozdział 3: Wykonanie orzeczenia

Artykuł INST.21: Środki wykonania orzeczenia

1. Jeżeli w swoim orzeczeniu, o którym mowa w art. INST.20 ust. 1 [Orzekanie przez trybunał arbitrażowy], trybunał arbitrażowy stwierdza, że Strona pozwana naruszyła zobowiązanie wynikające z niniejszej Umowy lub jakiegokolwiek umowy uzupełniającej, Strona ta wprowadza niezbędne środki w celu natychmiastowego zastosowania się do ustaleń i wniosków zawartych w orzeczeniu trybunału arbitrażowego w celu doprowadzenia do zgodności z postanowieniami objętymi niniejszą Umową.
2. Strona pozwana, nie później niż 30 dni po wydaniu orzeczenia, powiadamia Stronę skarżącą o środkach, które podjęła lub zamierza podjąć w celu wykonania decyzji.

Artykuł INST.22: Rozsądny termin

1. Jeżeli natychmiastowe wykonanie orzeczenia nie jest możliwe, Strona pozwana, nie później niż 30 dni po wydaniu decyzji, o której mowa w art. INST.20 ust. 1 [Orzekanie trybunału arbitrażowego], powiadamia Stronę skarżącą o długości rozsądnego terminu, jakiego będzie potrzebować na wykonanie orzeczenia, o którym mowa w art. INST.20 ust. 1 [Orzekanie trybunału arbitrażowego]. Strony dokładają wszelkich starań, aby ustalić długość rozsądnego terminu na dostosowanie się.
2. Jeżeli Strony nie uzgodniły długości rozsądnego terminu, Strona skarżąca może, nie wcześniej niż 20 dni po otrzymaniu powiadomienia, o którym mowa w ust. 1, zwrócić się do trybunału arbitrażowego w pierwotnym składzie z pisemnym wnioskiem o określenie długości rozsądnego terminu. Trybunał arbitrażowy przekazuje Stronom decyzję w ciągu 20 dni od daty dostarczenia wniosku.
3. Strona pozwana przekazuje Stronie skarżącej pisemne powiadomienie o postępach w wykonaniu orzeczenia, o którym mowa w art. INST.20 ust.1 [Orzekanie przez trybunał arbitrażowy], co najmniej miesiąc przed upływem rozsądnego terminu.
4. Strony mogą uzgodnić przedłużenie rozsądnego terminu.

Artykuł INST.23: Przegląd wykonania orzeczenia

1. Strona pozwana, nie później niż w dniu upływu rozsądnego terminu, powiadamia Stronę skarżącą o wszelkich środkach, które wprowadziła w celu wykonania orzeczenia, o którym mowa w art. INST.20 ust. 1 [Orzekanie przez trybunał arbitrażowy].
2. W przypadku gdy Strony nie zgadzają się co do istnienia lub zgodności jakiegokolwiek środka wprowadzonego w celu wykonania orzeczenia z postanowieniami objętymi niniejszą Umową, Strona skarżąca może skierować pisemny wniosek do trybunału arbitrażowego w pierwotnym składzie o podjęcie decyzji w tej sprawie. We wniosku określa się wszelkie sporne środki i wyjaśnia, w jaki sposób środek ten stanowi naruszenie postanowień objętych niniejszą Umową, w sposób

wystarczający do jasnego przedstawienia podstawy prawnej skargi. Trybunał arbitrażowy przekazuje Stronom decyzję w ciągu 45 dni od daty dostarczenia wniosku.

Artykuł INST.24: Tymczasowe środki zaradcze

1. Strona pozwana, na wniosek Strony skarżącej i po przeprowadzeniu z nią konsultacji, przedstawia propozycję tymczasowej rekompensaty, jeżeli:

a) strona pozwana powiadamia Stronę skarżącą, że nie jest możliwe wykonanie orzeczenia, o którym mowa w art. INST.20 ust. 1 [Orzekanie przez trybunał arbitrażowy]; lub

b) strona pozwana nie dostarczy powiadomienia o wprowadzeniu środków w celu wykonania orzeczenia w terminie, o którym mowa w art. INST.21 [Środki wykonania orzeczenia], lub przed upływem rozsądnego terminu; lub

c) trybunał arbitrażowy stwierdzi, że nie wprowadzono żadnych środków w celu wykonania orzeczenia lub że środek wprowadzony w celu wykonania orzeczenia jest niezgodny z postanowieniami objętymi niniejszą Umową.

2. W każdym z warunków, o których mowa w ust. 1 lit. a), b) i c), Strona skarżąca może przekazać Stronie pozwanej pisemne powiadomienie o zamiarze zawieszenia stosowania zobowiązań wynikających z postanowień objętych niniejszą Umową, jeżeli:

a) Strona skarżąca postanowi nie składać wniosku na mocy ust. 1 lub

b) Strony nie uzgodnią tymczasowej rekompensaty w ciągu 20 dni od upływu rozsądnego terminu lub wydania orzeczenia trybunału arbitrażowego na mocy art. INST.23 [Przeгляд wykonania orzeczenia] w przypadku złożenia wniosku na mocy ust. 1.

W powiadomieniu określa się zakres planowanego zawieszenia zobowiązań.

3. Zawieszenie zobowiązań podlega następującym warunkom:

a) zobowiązania wynikające z działu czwartego [Koordynacja zabezpieczenia społecznego i wizy krótkoterminowe] części drugiej, Protokołu w sprawie koordynacji systemów zabezpieczenia społecznego lub załączników do niego lub części piątej [Programy unijne] nie mogą zostać zawieszane na mocy niniejszego artykułu;

b) na zasadzie odstępstwa od lit. a) obowiązki wynikające z części piątej [Programy unijne] mogą zostać zawieszane jedynie w przypadku, gdy orzekanie, o którym mowa w art. INST.20 ust. 1 [Orzekanie trybunału arbitrażowego] dotyczy interpretacji i realizacji części piątej [Programy unijne];

c) zobowiązania poza częścią piątą [Programy unijne] nie mogą zostać zawieszane, jeżeli orzekanie, o którym mowa w art. INST.20 ust. 1 [Orzekanie trybunału arbitrażowego], dotyczy interpretacji i realizacji części piątej [programów unijnych]; oraz

d) zobowiązania wynikające z tytułu II [Usługi i inwestycje] działu pierwszego części drugiej w odniesieniu do usług finansowych nie mogą zostać zawieszane na mocy niniejszego artykułu, chyba że orzekanie, o którym mowa w art. INST.20 ust. 1 [Orzekanie trybunału arbitrażowego] dotyczy

interpretacji i stosowania obowiązków wynikających z tytułu II [Usługi i inwestycje] w dziale pierwszym części drugiej w odniesieniu do usług finansowych.

4. Jeżeli Strona nadal nie stosuje się do decyzji organu arbitrażowego ustanowionego na mocy wcześniejszej umowy zawartej między Stronami, druga Strona może zawiesić zobowiązania wynikające z postanowień objętych niniejszą Umową, o których mowa w art. INST.10 [Zakres]. Z wyjątkiem zasady określonej w ust. 3 lit. a), wszystkie przepisy dotyczące tymczasowych środków zaradczych w przypadku nieprzestrzegania przepisów oraz dotyczące przeglądu wszelkich takich środków reguluje wcześniejsze porozumienie.

5. Zawieszenie zobowiązań nie przekracza poziomu odpowiadającego zniweczeniu lub naruszeniu korzyści spowodowanemu naruszeniem.

6. Jeżeli trybunał arbitrażowy stwierdził naruszenie w dziale pierwszym [Handel] lub w dziale trzecim [Transport drogowy] części drugiej, zawieszenie może być zastosowane w innym tytule tego samego działu co dział, w którym trybunał stwierdził naruszenie, w szczególności jeżeli strona skarżąca uważa, że takie zawieszenie jest skuteczne w celu zapewnienia zgodności.

7. Jeżeli trybunał arbitrażowy stwierdził naruszenie w dziale drugim [Lotnictwo]:

a) strona skarżąca powinna najpierw dążyć do zawieszenia zobowiązań określonych w tym samym tytule, w którym trybunał arbitrażowy stwierdził naruszenie;

b) jeżeli strona skarżąca uważa, że zawieszenie zobowiązań w odniesieniu do tego samego tytułu, w którym trybunał stwierdził naruszenie, nie jest wykonalne lub skuteczne, może dążyć do zawieszenia zobowiązań w ramach innego tytułu w ramach tego samego działu.

8. Jeżeli trybunał arbitrażowy stwierdził naruszenie w dziale pierwszym [Handel], dziale drugim [Lotnictwo], dziale trzecim [Transport drogowy] lub dziale piątym [Rybołówstwo] części drugiej, a strona skarżąca uważa, że zawieszenie zobowiązań w ramach tego samego działu, w którym sąd arbitrażowy stwierdził naruszenie, oraz że okoliczności są wystarczająco poważne, może dążyć do zawieszenia zobowiązań wynikających z innych postanowień objętych niniejszą Umową.

9. W przypadku ust. 7 lit. b) i ust. 8 Strona skarżąca podaje powody swojej decyzji.

10. Strona skarżąca może zawiesić zobowiązania 10 dni po dacie dostarczenia powiadomienia, o którym mowa w ust. 2, chyba że Strona pozwana złoży wniosek na mocy ust. 11.

11. Jeżeli Strona pozwana uważa, że zgłoszony poziom zawieszenia zobowiązań przekracza poziom równoważny z zniweczeniem lub naruszeniem korzyści spowodowanym naruszeniem lub że nie zastosowano się do zasad i procedur określonych w ust. 7 lit. b), ust. 8 lub ust. 9, może ona złożyć pisemny wniosek do sądu arbitrażowego w pierwotnym składzie przed upływem 10-dniowego terminu określonego w ust. 10 w celu podjęcia decyzji w tej sprawie. Trybunał arbitrażowy przekazuje Stronom decyzję w sprawie stopnia zawieszenia zobowiązań w ciągu 30 dni od dnia złożenia wniosku. Zawieszenie zobowiązań następuje dopiero po wydaniu decyzji przez trybunał arbitrażowy. Zawieszenie zobowiązań musi być zgodne z tą decyzją.

12. Trybunał arbitrażowy działający zgodnie z ust. 11 nie bada charakteru zobowiązań, które mają zostać zawieszone, ale ustala, czy poziom takiego zawieszenia przekracza poziom równoważny

poziomowi zniweczenia lub naruszenia korzyści spowodowanego naruszeniem. Jeżeli jednak sprawa przekazana do arbitrażu zawiera zarzut, że zasady i procedury określone w ust. 7 lit. b), ust. 8 lub ust. 9 nie były przestrzegane, trybunał arbitrażowy bada tę skargę. W przypadku gdy trybunał arbitrażowy stwierdzi, że te zasady i procedury nie były przestrzegane, strona skarżąca stosuje je zgodnie z ust. 7 lit. b), ust. 8 i ust. 9. Strony uznają decyzję trybunału arbitrażowego za ostateczną i nie starają się o drugą procedurę arbitrażową. Niniejszy ustęp nie może w żadnym wypadku opóźnić daty, od której Strona skarżąca jest uprawniona do zawieszenia zobowiązań wynikających z niniejszego artykułu.

13. Zawieszenie zobowiązań lub rekompensata, o której mowa w niniejszym artykule, mają charakter tymczasowy i nie mogą być stosowane po:

- a) osiągnięciu przez Strony wspólnie uzgodnionego rozwiązania zgodnie z art. INST.31 [Wspólnie uzgodnione rozwiązanie];
- b) uzgodnieniu przez Strony, że środek wprowadzony w celu wykonania orzeczenia zapewnia Stronie pozwanej zgodność z postanowieniami objętymi niniejszą Umową; lub
- c) wycofaniu lub zmianie wszelkich środków wprowadzonych w celu wykonania orzeczenia, uznanych przez trybunał arbitrażowy za niezgodne z postanowieniami objętymi niniejszą Umową, tak aby zapewnić Stronie, przeciwko której wysunięto zarzut, zgodność z tymi postanowieniami.

Artykuł INST.25: Przegląd wszelkich środków wprowadzonych w celu wykonania orzeczenia po przyjęciu tymczasowych środków zaradczych

1. Strona pozwana powiadamia Stronę skarżącą o każdym środku przedsięwziętym w celu wykonania orzeczenia w następstwie zawieszenia zobowiązań lub zastosowania tymczasowej rekompensaty, w zależności od przypadku. Z wyjątkiem przypadków, o których mowa w ust. 2, Strona skarżąca kończy zawieszenie zobowiązań w terminie 30 dni od dnia dostarczenia powiadomienia. W przypadkach, w których zastosowano rekompensatę, z wyjątkiem przypadków, o których mowa w ust. 2, Strona pozwana może zakończyć stosowanie takiej rekompensaty w ciągu 30 dni od daty otrzymania powiadomienia o tym, że wykonała orzeczenie.

2. Jeżeli Strony w ciągu 30 dni od daty dostarczenia takiego powiadomienia nie osiągną porozumienia w kwestii, czy zgłoszony środek powoduje, że Strona pozwana dostosowała się do postanowień objętych niniejszą Umową, Strona skarżąca występuje do trybunału arbitrażowego w pierwotnym składzie z pisemnym wnioskiem o wydanie decyzji w tej sprawie. Trybunał arbitrażowy przekazuje swoją decyzję Stronom w ciągu 46 dni od dnia dostarczenia wniosku. Jeżeli trybunał arbitrażowy uzna, że środek wprowadzony w celu wykonania orzeczenia jest zgodny z postanowieniami objętymi niniejszą Umową, zawieszenie zobowiązań lub, w zależności od przypadku, rekompensata ulega zakończeniu. W stosownych przypadkach w świetle orzeczenia trybunału arbitrażowego dostosowuje się zakres zawieszenia zobowiązań lub wysokość rekompensaty.

Rozdział 4: Wspólne przepisy proceduralne

Artykuł INST.26: Otrzymywanie informacji

1. Na wniosek Strony lub z inicjatywy własnej trybunał arbitrażowy może starać się o uzyskanie od Stron odpowiednich informacji, które uzna za niezbędne i stosowne. Strony udzielają bezzwłocznej i pełnej odpowiedzi na każdy wniosek trybunału arbitrażowego o udzielenie takich informacji.
2. Na wniosek Strony lub z inicjatywy własnej trybunał arbitrażowy może starać się o uzyskanie z dowolnego źródła odpowiednich informacji, które uzna za stosowne. Trybunał arbitrażowy może również zasięgać opinii biegłych, jeżeli uzna to za stosowne i z zastrzeżeniem wszelkich warunków uzgodnionych przez Strony, w stosownych przypadkach.
3. Trybunał arbitrażowy rozpatruje oświadczenia *amicus curiae* złożone przez osoby fizyczne pochodzące z Stron lub osoby prawne mające siedzibę na terytorium Strony zgodnie z załącznikiem INST-X [Regulamin].
4. Wszelkie informacje uzyskane przez trybunał arbitrażowy na podstawie niniejszego artykułu są udostępniane Stronom, a Strony mogą zgłaszać uwagi do tych informacji trybunałowi arbitrażowemu.

Artykuł INST.27: Listy arbitrów

1. Rada Partnerstwa, nie później niż 180 dni po wejściu w życie niniejszej Umowy, sporządza listę osób posiadających specjalistyczną wiedzę w konkretnych sektorach objętych niniejszą Umową lub umowami uzupełniającymi, które wyrażają chęć i są zdolne pełnić funkcję członków trybunału arbitrażowego. Lista obejmuje co najmniej 15 osób i składa się z trzech części:
 - (a) jednej części listy osób utworzonej na podstawie wniosków Unii;
 - (b) jednej części listy osób utworzonej na podstawie wniosków Zjednoczonego Królestwa, oraz
 - (c) jednej części listy osób niebędących obywatelami żadnej ze Stron, które pełnią funkcję przewodniczącego trybunału arbitrażowego.

Każda część listy zawiera nazwiska co najmniej pięciu osób. Rada Partnerstwa zapewnia, aby na liście znajdowała się zawsze co najmniej taka minimalna liczba osób.

2. Rada Partnerstwa może sporządzić dodatkowe listy osób posiadających specjalistyczną wiedzę w konkretnych sektorach objętych niniejszą Umową lub umowami uzupełniającymi do niej. Z zastrzeżeniem zgody Stron takie dodatkowe listy mogą być wykorzystane do utworzenia trybunału arbitrażowego zgodnie z procedurą określoną w art. INST.15 ust. 3 i 5 [Powołanie trybunału arbitrażowego]. Dodatkowe listy składają się z dwóch części:
 - (a) jednej części listy osób utworzonej na podstawie wniosków Unii; oraz
 - (b) jednej części listy osób utworzonej na podstawie wniosków Zjednoczonego Królestwa.
3. Listy, o których mowa w ust. 1 i 2, nie obejmują osób będących członkami, urzędnikami lub innymi pracownikami instytucji Unii, rządu państwa członkowskiego lub rządu Zjednoczonego Królestwa.

Artykuł INST.28: Zastępowanie arbitrów

Jeżeli w trakcie procedur rozstrzygania sporów na mocy niniejszego tytułu arbiter nie może uczestniczyć, wycofuje się z udziału lub musi zostać zastąpiony, ponieważ arbiter ten nie spełnia wymogów kodeksu postępowania, zastosowanie ma procedura określona w art. INST.15 [Powołanie trybunału arbitrażowego]. Termin wydania orzeczenia lub decyzji zostaje przedłużony o czas niezbędny do wyznaczenia nowego arbitra.

Artykuł INST.29: Decyzje i orzeczenia trybunału arbitrażowego

1. Obrady trybunału arbitrażowego odbywają się z zachowaniem poufności. Trybunał arbitrażowy dokłada wszelkich starań, aby wydawać orzeczenia i podejmować decyzje w drodze konsensusu. Jeżeli nie jest to możliwe, trybunał arbitrażowy rozstrzyga sprawę większością głosów. W żadnym wypadku indywidualne opinie arbitrów nie są ujawniane.

2. Decyzje i orzeczenia trybunału arbitrażowego są wiążące dla Unii i Zjednoczonego Królestwa. Nie tworzą one jakichkolwiek praw ani obowiązków względem osób fizycznych lub prawnych.

3. Decyzje i orzeczenia trybunału arbitrażowego nie mogą rozszerzać ani ograniczać praw i obowiązków Stron wynikających z niniejszej Umowy lub jakiegokolwiek umowy uzupełniającej.

4. Dla większej pewności należy wyjaśnić, że trybunał arbitrażowy nie jest właściwy do ustalania zgodności z prawem środka, co do którego istnieje domniemanie, że stanowi naruszenie niniejszej Umowy lub jakiegokolwiek umowy uzupełniającej, zgodnie z prawem wewnętrznym jednej ze Stron. Żadne ustalenie dokonane przez trybunał arbitrażowy przy rozstrzyganiu sporu między Stronami nie wiąże sądów wewnętrznych żadnej ze Stron co do znaczenia, jakie należy nadać prawu wewnętrznemu tej Strony.

4A. Dla większej pewności należy wyjaśnić, że sądy każdej ze Stron nie są właściwe do rozstrzygania sporów między Stronami w ramach niniejszej Umowy.

5. Każda ze Stron podaje orzeczenia i decyzje trybunału arbitrażowego do wiadomości publicznej, z zastrzeżeniem ochrony informacji poufnych.

6. Informacje przedłożone przez Strony trybunałowi arbitrażowemu są traktowane zgodnie z zasadami poufności określonymi w ZAŁĄCZNIKU-INST-X [Regulamin].

Artykuł INST.30: Zawieszenie i zakończenie postępowania arbitrażowego

Na wniosek obu Stron trybunał arbitrażowy może w dowolnej chwili zawiesić prace na uzgodniony przez Strony okres, nieprzekraczający 12 kolejnych miesięcy. Trybunał arbitrażowy wznowia swoje prace przed końcem okresu zawieszenia na pisemny wniosek obu Stron lub po zakończeniu okresu zawieszenia na pisemny wniosek jednej ze Stron. Strona wnioskująca przekazuje odpowiednio powiadomienie drugiej Stronie. Jeżeli żadna ze Stron nie wniesie o wznowienie prac trybunału arbitrażowego po upływie okresu zawieszenia, uprawnienia trybunału arbitrażowego wygasają, a procedura rozstrzygania sporów zostaje zakończona. W przypadku zawieszenia prac trybunału arbitrażowego odpowiednie terminy zostają przedłużone o ten sam okres, na który zawieszono pracę trybunału arbitrażowego.

Artykuł INST.31: Wspólnie uzgodnione rozwiązanie

5. Strony mogą w dowolnym momencie ustalić wspólnie uzgodnione rozwiązanie w odniesieniu do wszelkich sporów, o których mowa w art. INST.10 [Zakres].
6. Jeżeli w trakcie prac zespołu orzekającego osiągnięte zostanie wspólnie uzgodnione rozwiązanie, Strony wspólnie powiadamiają przewodniczącego trybunału arbitrażowego o uzgodnionym rozwiązaniu. Po takim powiadomieniu postępowanie arbitrażowe zostaje zakończone.
7. Rozwiązanie może zostać przyjęte w drodze decyzji Rady Partnerstwa. Wspólnie uzgodnione rozwiązania są udostępniane publicznie. Wersja podana do wiadomości publicznej nie zawiera żadnych informacji określonych przez którąkolwiek ze Stron jako poufne.
8. Każda ze Stron wprowadza środki niezbędne do wdrożenia wspólnie uzgodnionego rozwiązania w uzgodnionym terminie.
9. Nie później niż z upływem uzgodnionego terminu Strona wdrażająca powiadamia drugą Stronę na piśmie o wszelkich środkach zastosowanych w ten sposób w celu wdrożenia wspólnie uzgodnionego rozwiązania.

Artykuł INST.32: Ramy czasowe

1. Wszystkie terminy określone w niniejszym tytule liczy się w dniach od dnia następującego po czynności, do której się odnoszą.
2. Każdy termin, o którym mowa w niniejszym tytule, może zostać zmieniony za obopólnym porozumieniem Stron.
3. Trybunał arbitrażowy może w dowolnym momencie zaproponować Stronom zmianę dowolnego terminu, o którym mowa w niniejszym tytule, podając uzasadnienie.

Artykuł INST.34: Koszty

1. Każda ze stron pokrywa własne wydatki wynikające z udziału w postępowaniu przed trybunałem arbitrażowym.
2. Strony dzielą między siebie i na równych zasadach wydatki wynikające z kwestii organizacyjnych, w tym koszty wynagrodzenia i wydatki członków trybunału arbitrażowego. Wynagrodzenie arbitrów jest zgodne z INST-ZAŁĄCZNIK-X [Regulamin].

Artykuł INST.34A: Załączniki

1. Procedury rozstrzygania sporów określone w niniejszym tytule podlegają regulaminowi wewnętrznemu określone w ZAŁĄCZNIKU INST-X [Regulamin] i są prowadzone zgodnie z ZAŁĄCZNIKIEM INST-X [Kodeks postępowania].
2. Rada Partnerstwa może zmienić ZAŁĄCZNIKI INST-X [Regulamin] i INST-X [Kodeks postępowania].

Rozdział 5: Szczególne ustalenia dotyczące środków jednostronnych

Artykuł INST.34B: Specjalne procedury dotyczące środków zaradczych i równoważących

1. Do celów art. 3.12 [Środki zaradcze] rozdziału 3 [Kontrola subsydiów] oraz art. 9.4 ust. 2 i 3 [Środki równoważące] rozdziału 9 [Postanowienia instytucjonalne] tytułu XI [Równe warunki działania na rzecz otwartej i uczciwej konkurencji oraz zrównoważonego rozwoju] działu pierwszego części drugiej niniejszy tytuł stosuje się ze zmianami określonymi w niniejszym artykule.
2. Na zasadzie odstępstwa od art. INST.15 [Powołanie trybunału arbitrażowego] i załącznika INST-X [Regulamin postępowania w sprawie rozstrzygnięcia sporów], jeżeli Strony nie osiągną porozumienia w sprawie składu trybunału arbitrażowego w ciągu dwóch dni, współprzewodniczący Rady Partnerstwa ze Strony skarżącej wybiera, nie później niż jeden dzień po upływie dwudniowego terminu, arbitra w drodze losowania spośród osób wskazanych w części listy dotyczącej arbitrów każdej ze Stron i przewodniczącego trybunału arbitrażowego w drodze losowania spośród osób wskazanych w części listy dotyczącej przewodniczących trybunału arbitrażowego sporządzonej na podstawie art. INST.27 [Listy arbitrów]. Współprzewodniczący [Rady Partnerstwa] ze Strony skarżącej może przekazać taki wybór arbitra lub przewodniczącego w drodze losowania. Każda z tych osób informuje obie Strony w terminie dwóch dni od dnia powiadomienia o swoim powołaniu, czy będzie mogła pełnić obowiązki arbitra. Spotkanie organizacyjne, o którym mowa w zasadzie 10 określonej w załączniku INST-X [Regulamin rozstrzygnięcia sporów], odbywa się w ciągu 2 dni od powołania trybunału arbitrażowego.
3. W drodze odstępstwa od zasady 11 załącznika INST-X [Regulamin rozstrzygnięcia sporów] Strona skarżąca składa oświadczenie pisemne nie później niż siedem dni od daty powołania trybunału arbitrażowego. Strona pozwana składa oświadczenie pisemne nie później niż siedem dni od dnia złożenia oświadczenia pisemnego Strony skarżącej. Trybunał arbitrażowy dostosowuje wszelkie inne stosowne terminy procedury rozstrzygnięcia sporów, jeżeli jest to niezbędne do zapewnienia terminowego dostarczenia sprawozdania.
4. Art. INST.20 [Orzekanie trybunału arbitrażowego] nie ma zastosowania, a odesłania do orzeczeń w niniejszym tytule odczytuje się jako odesłania do orzekania, o którym mowa w
 - (a) art. 3.12 ust. 10 [Środki zaradcze] rozdziału 3 [Kontrola subsydiów] tytułu XI [Równe warunki działania na rzecz otwartej i uczciwej konkurencji oraz zrównoważonego rozwoju]; lub
 - (b) art. 9.4 ust. 3 lit. c) [Środki równoważące].
5. W drodze odstępstwa od art. INST.23 ust. 2 [Przegląd wykonania orzeczenia] trybunał arbitrażowy przekazuje swoją decyzję Stronom w ciągu 30 dni od dnia dostarczenia wniosku.

Artykuł INST.34C: Zawieszenie zobowiązań do celów art. LPFS.3.12 ust. 12, art. FISH.9 ust. 5 i art. FISH.14 ust. 7

1. Poziom zawieszenia zobowiązań nie może przekraczać poziomu równoważnego z niweczeniem lub naruszeniem korzyści wynikających z niniejszej Umowy lub umowy uzupełniającej, które są bezpośrednio spowodowane środkami naprawczymi od dnia wejścia w życie środków zaradczych do dnia wydania orzeczenia arbitrażowego.

2. Poziom zawieszenia zobowiązań, o który wnosi Strona skarżąca, oraz określenie poziomu zawieszenia zobowiązań przez trybunał arbitrażowy opiera się na faktach wykazujących, że zniweczenie lub naruszenie korzyści wynika bezpośrednio z zastosowania środka naprawczego i wpływa na konkretne towary, usługodawców, inwestorów lub inne podmioty gospodarcze i nie wynika tylko z zarzutów, przypuszczeń lub odległej możliwości.

3. Wysokość zniweczonej lub naruszonej korzyści, której dotyczy wnioszek Strony skarżącej lub określonej przez trybunał arbitrażowy:

- (a) nie obejmuje odszkodowań karnych, odsetek ani hipotetycznych strat zysków lub możliwości biznesowych;
- (b) obniża się o wszelkie wcześniejsze zwroty ceł, odszkodowanie za szkody lub inne formy rekompensaty otrzymane już przez zainteresowane podmioty gospodarcze lub zainteresowaną Stronę; oraz
- (c) nie obejmuje wkładu na rzecz zniweczenia lub naruszenia korzyści poprzez umyślne lub wynikające z zaniedbania działania lub zaniechanie zainteresowanej Strony lub jakiegokolwiek osoby lub podmiotu, w odniesieniu do których wnosi się o środki zaradcze zgodnie z zamierzonym zawieszeniem zobowiązań.

Artykuł INST.34D: Warunki przywrócenia równowagi, środki naprawcze, wyrównawcze i ochronne

W przypadku gdy Strona stosuje środek na podstawie art. 3.12 [Środki zaradcze] rozdziału 3 [Kontrola podwójna] lub art. 9.4 [Równowaga] rozdziału dziewiątego [Postanowienia instytucjonalne] tytułu XI [Równe warunki działania na rzecz otwartej i uczciwej konkurencji oraz zrównoważonego rozwoju] działu 1 [Handel], art. ROAD.11 [Środki zaradcze] w dziale trzecim [Transport drogowy], art. FISH.9 [Środki wyrównawcze w przypadku wycofania lub ograniczenia dostępu] lub art. FISH.14 [Środki zaradcze i rozstrzygnięcie sporów] pozycji piątej części drugiej lub art. INST.36 [Zabezpieczenia] tytułu III części szóstej, środek ten stosuje się wyłącznie w odniesieniu do przepisów objętych w rozumieniu art. INST .10 [Zakres] i będą zgodne, odpowiednio, z warunkami określonymi w art. INST.24 ust. 3 [Tymczasowe środki zaradcze].

TYTUŁ II: PODSTAWA WSPÓŁPRACY

Artykuł COMPROV.4: Demokracja, praworządność i prawa człowieka

1. Strony nadal podtrzymują wspólne wartości i zasady demokracji, praworządności i poszanowania praw człowieka, które leżą u podstaw ich polityki wewnętrznej i międzynarodowej. W tym względzie Strony potwierdzają poszanowanie Powszechnej deklaracji praw człowieka i międzynarodowych traktatów dotyczących praw człowieka, których są stronami.

2. Strony propagują te wspólne wartości i zasady na forach międzynarodowych. Strony współpracują na rzecz promowania tych wartości i zasad, również z państwami trzecimi lub w państwach trzecich.

Artykuł COMPROV.5: Przeciwdziałanie zmianie klimatu

1. Strony uważają, że zmiana klimatu stanowi egzystencjalne zagrożenie dla ludzkości i potwierdzają swoje zobowiązanie do wzmocnienia globalnej reakcji na to zagrożenie. Przeciwdziałanie zmianie klimatu spowodowanej przez człowieka, określone w ramach procesu

Ramowej konwencji Narodów Zjednoczonych w sprawie zmian klimatu (UNFCCC), w szczególności w porozumieniu paryskim, przyjętym przez Konferencję Stron Ramowej konwencji Narodów Zjednoczonych w sprawie zmian klimatu na jej 21. Sesji (zwanym dalej „porozumieniem paryskim”), inspirowała politykę wewnętrzną i zewnętrzną Unii i Zjednoczonego Królestwa. W związku z tym każda ze Stron przestrzega porozumienia paryskiego i UNFCCC oraz powstrzymuje się od wszelkich działań lub zaniechań, które niweczyłyby cel porozumienia paryskiego i UNFCCC.

2. Strony opowiadają się za przeciwdziałaniem zmianie klimatu na forach międzynarodowych, w tym przez współpracę z innymi państwami i regionami w celu podniesienia ich poziomu ambicji w zakresie zmniejszenia emisji gazów cieplarnianych.

Artykuł COMPROV.6: Zwalczanie rozprzestrzeniania broni masowego rażenia

1. Strony uznają, że rozprzestrzenianie broni masowego rażenia (BMR) i systemów jej przenoszenia bez względu na to, czy jest to działalność państw, czy podmiotów niepaństwowych, stanowi jedno z największych zagrożeń dla stabilności i bezpieczeństwa w wymiarze międzynarodowym. Strony zgodnie postanawiają zatem współpracować i przyczyniać się do walki z rozprzestrzenianiem broni masowego rażenia i systemów jej przenoszenia, dokładając starań w celu pełnego poszanowania i realizacji na poziomie krajowym zobowiązań podjętych przez Strony w ramach umów i układów międzynarodowych o rozbrojeniu i nierozprzestrzenianiu, jak również innych zobowiązań międzynarodowych w tej dziedzinie.

2. Strony zgodnie postanawiają również współpracować i przyczyniać się do walki z rozprzestrzenianiem broni masowego rażenia i systemów jej przenoszenia przez:

- (a) podjęcie kroków prowadzących odpowiednio do podpisania i ratyfikowania wszystkich pozostałych właściwych instrumentów międzynarodowych lub przystąpienia do nich oraz do ich pełnego wykonania; oraz
- (b) ustanowienie skutecznego krajowego systemu kontroli wywozu, obejmującego kontrolę wywozu, jak również tranzytu towarów związanych z bronią masowego rażenia, w tym kontroli końcowego przeznaczenia technologii podwójnego zastosowania pod kątem broni masowego rażenia oraz przewidującego skuteczne sankcje w przypadku naruszenia kontroli wywozu.

3. Strony zgodnie postanawiają nawiązać regularny dialog w tych kwestiach.

Artykuł COMPROV.7: Broń strzelecka i lekka oraz inna broń konwencjonalna

1. Strony uznają, że nielegalne wytwarzanie i transfer broni strzeleckiej i lekkiej (BSiL) oraz amunicji do niej, a także obrót nimi, ich nadmierne gromadzenie, złe zarządzanie nimi, ich niewłaściwie zabezpieczone składowanie i niekontrolowane rozprzestrzenianie nadal stanowią poważne zagrożenie dla pokoju i bezpieczeństwa międzynarodowego.

2. Strony zgodnie postanawiają przestrzegać swoich odpowiednich obowiązków dotyczących rozwiązania wszystkich aspektów nielegalnego handlu BSiL, w tym amunicją do niej, oraz w pełni wywiązać się z tych obowiązków w ramach istniejących porozumień międzynarodowych i rezolucji Rady Bezpieczeństwa ONZ oraz swoich odpowiednich zobowiązań w ramach innych instrumentów międzynarodowych mających zastosowanie w tej dziedzinie, takich jak Program działania ONZ na rzecz zapobiegania nielegalnemu handlowi BSiL, zwalczania i eliminowania go we wszystkich aspektach.

3. Strony uznają znaczenie wewnętrznych systemów kontroli transferu broni konwencjonalnej, zgodnie z obowiązującymi standardami międzynarodowymi. Strony uznają znaczenie stosowania takich kontroli w odpowiedzialny sposób, co przyczyni się do międzynarodowego i regionalnego pokoju, bezpieczeństwa i stabilności oraz ograniczenia cierpień ludzkich, jak również do zapobiegania przenikaniu broni konwencjonalnej.

4. Strony zobowiązują się w tym względzie do pełnego wdrożenia Traktatu o handlu bronią i do współpracy wzajemnej w ramach tego traktatu, w tym podczas propagowania upowszechniania i pełnego wdrożenia traktatu przez wszystkie państwa członkowskie ONZ.

5. Strony zobowiązują się zatem do podjęcia współpracy w zakresie wysiłków, aby uregulować międzynarodowy handel bronią konwencjonalną lub ulepszyć jego funkcjonowanie oraz aby zapobiegać nielegalnemu handlowi bronią, zwalczać i eliminować go.

6. Strony zgodnie postanawiają nawiązać regularny dialog w tych kwestiach.

Artykuł COMPROV.8: Najpoważniejsze przestępstwa budzące niepokój społeczności międzynarodowej

1. Strony potwierdzają, że najpoważniejsze przestępstwa wzbudzające niepokój całej społeczności międzynarodowej nie mogą pozostawać bezkarne i że należy zapewnić ich skuteczne ściganie przez podejmowanie działań na szczeblu krajowym oraz rozszerzanie współpracy międzynarodowej, w tym udział Międzynarodowego Trybunału Karnego. Strony zgodnie postanawiają w pełni wspierać uniwersalność i integralność Rzymskiego Statutu Międzynarodowego Trybunału Karnego oraz powiązanych instrumentów.

2. Strony zgodnie postanawiają nawiązać regularny dialog w tych kwestiach.

Artykuł COMPROV.9: Zwalczanie terroryzmu

1. Strony współpracują na poziomie dwustronnym, regionalnym i międzynarodowym w celu zapobiegania aktom terroryzmu i ich zwalczania we wszystkich formach i przejawach zgodnie z prawem międzynarodowym, w tym, w stosownych przypadkach, z międzynarodowymi umowami dotyczącymi zwalczania terroryzmu, międzynarodowym prawem humanitarnym i międzynarodowym prawem dotyczącym praw człowieka, jak również z zasadami Karty Narodów Zjednoczonych.

2. Strony zacieśniają współpracę w zakresie zwalczania terroryzmu, w tym zapobiegania brutalnemu ekstremizmowi oraz finansowaniu terroryzmu i przeciwdziałania im, w celu wspierania wspólnych interesów w zakresie bezpieczeństwa, uwzględniając globalną strategię zwalczania terroryzmu przyjętą przez ONZ i odpowiednie rezolucje Rady Bezpieczeństwa ONZ, bez uszczerbku dla współpracy w dziedzinie egzekwowania prawa i współpracy sądowej w sprawach karnych oraz wymiany danych wywiadowczych.

3. Strony zgodnie postanawiają nawiązać regularny dialog w tych kwestiach. Dialog ten będzie służył między innymi promowaniu i ułatwianiu:

- (a) wymiany ocen dotyczących zagrożenia terrorystycznego;
- (b) wymiany najlepszych praktyk i fachowej wiedzy w zakresie zwalczania terroryzmu;
- (c) współpracy operacyjnej i wymiany informacji; oraz

(d) wymiany informacji na temat współpracy w ramach organizacji wielostronnych.

Artykuł COMPROV.10: Ochrona danych osobowych

1. Strony potwierdzają swoje zobowiązanie do zapewnienia wysokiego poziomu ochrony danych osobowych. Dążą do współpracy na rzecz promowania wysokich standardów międzynarodowych.

2. Strony uznają, że osoby fizyczne mają prawo do ochrony danych osobowych i prywatności, oraz że zapewnienie wysokich standardów w tym zakresie przyczynia się do wzrostu zaufania do gospodarki cyfrowej oraz do rozwoju handlu, a także jest kluczowym czynnikiem współpracy w zakresie skutecznego egzekwowania prawa. W tym celu Strony zobowiązują się przestrzegać, w ramach swoich odpowiednich przepisów ustawowych i wykonawczych, zobowiązań, jakie podjęły w niniejszej Umowie w związku z tym prawem].

3. Strony współpracują na szczeblu dwustronnym i wielostronnym z poszanowaniem swoich odpowiednich przepisów ustawowych i wykonawczych. Taka współpraca może obejmować, w stosownych przypadkach, dialog, wymianę wiedzy fachowej i współpracę w zakresie egzekwowania przepisów w odniesieniu do ochrony danych osobowych.

4. W przypadku gdy niniejsza Umowa lub którakolwiek umowa uzupełniająca przewiduje przekazywanie danych osobowych, takie przekazywanie odbywa się zgodnie z prawem dotyczącym przekazywania danych zasad danej Strony w zakresie przesyłania danych osobowych za granicę. Dla większej pewności należy wyjaśnić, że niniejszy ustęp pozostaje bez uszczerbku dla stosowania jakichkolwiek postanowień szczegółowych niniejszej Umowy dotyczących przekazywania danych osobowych, w szczególności art. DIGIT.7 [Ochrona danych osobowych i prywatności] i art. LAWGEN.4 [Ochrona danych osobowych] oraz części szóstej tytuł I [Rozstrzygnięcie sporów]. W razie potrzeby każda ze Stron dołoży wszelkich starań, z poszanowaniem swoich zasad dotyczących międzynarodowego przekazywania danych osobowych, w celu ustanowienia zabezpieczeń niezbędnych do przekazywania danych osobowych, z uwzględnieniem wszelkich zaleceń Rady Partnerstwa na podstawie art. INST.1 ust. 4 lit. h) [Rady Partnerstwa].

Artykuł COMPROV.11: Globalna współpraca w kwestiach leżących we wspólnym interesie gospodarczym, środowiskowym i społecznym

1. Strony uznają znaczenie globalnej współpracy na rzecz kwestii będących przedmiotem wspólnego zainteresowania pod kątem gospodarczym, środowiskowym i społecznym. Gdy leży to we wspólnym interesie Stron, wspierają one wielostronne rozwiązania wspólnych problemów.

2. Zachowując autonomię podejmowania decyzji i nie naruszając innych postanowień niniejszej Umowy lub jakiejkolwiek umowy uzupełniającej, Strony dążą do współpracy w bieżących i pojawiających się globalnych kwestiach będących przedmiotem wspólnego zainteresowania, takich jak pokój i bezpieczeństwo, zmiana klimatu, zrównoważony rozwój, zanieczyszczenie transgraniczne, ochrona środowiska, cyfryzacja, zdrowie publiczne i ochrona konsumentów, podatki, stabilność finansowa oraz swobodny i uczciwy handel i inwestycje. W tym celu dążą one do utrzymania stałego i skutecznego dialogu oraz do koordynowania swoich stanowisk w organizacjach i na forach wielostronnych, w których uczestniczą, takich jak Organizacja Narodów Zjednoczonych, G-7 i G-20, Organizacja Współpracy Gospodarczej i Rozwoju, Międzynarodowy Fundusz Walutowy, Bank Światowy i Światowa Organizacja Handlu.

Artykuł COMPROV.12: Elementy zasadnicze

Artykuł COMPROV.4 [Demokracja, praworządność i prawa człowieka] ust. 1, art. COMPROV.5 ust. 1 [Przeciwdziałanie zmianie klimatu] i art. COMPROV.6 ust. 1 [Przeciwdziałanie rozprzestrzenianiu broni masowego rażenia] stanowią zasadnicze elementy partnerstwa ustanowionego niniejszą Umową i wszelkimi umowami uzupełniającymi.

TYTUŁ III: WYPEŁNIANIE ZOBOWIĄZAŃ I ŚRODKI OCHRONNE

Artykuł INST.35: Wypełnianie zobowiązań opisanych jako zasadnicze elementy

1. Jeżeli jedna ze Stron uważa, że doszło do poważnego i istotnego niewywiązania się przez drugą ze Stron z któregośkolwiek z obowiązków opisanych jako istotne w art. COMPROV.12 [Elementy zasadnicze], może ona podjąć decyzję o zakończeniu lub zawieszeniu funkcjonowania niniejszej Umowy lub jakiegokolwiek umowy uzupełniającej w całości lub w części.
2. Wcześniej Strona powołująca się na stosowanie niniejszego artykułu zwraca się do Rady Partnerstwa o niezwłoczne spotkanie w celu znalezienia w odpowiednim czasie rozwiązania możliwego do zaakceptowania przez obie Strony. Jeżeli w ciągu 30 dni od daty złożenia wniosku Radzie Partnerstwa nie zostanie znalezione rozwiązanie możliwe do zaakceptowania przez obie Strony, Strona może wprowadzić środki, o których mowa w ust. 1.
3. Środki, o których mowa w ust. 1, są w pełni zgodne z prawem międzynarodowym i proporcjonalne. Pierwszeństwo przyznaje się środkom, które w najmniejszym stopniu zakłócają funkcjonowanie niniejszej Umowy i wszelkich umów uzupełniających.
4. Strony uważają, że aby dana sytuacja stanowiła poważne i istotne uchybienie zobowiązaniom, opisanym jako elementy zasadnicze w art. COMPROV.12 [Elementy zasadnicze], jej powaga i charakter musiałyby być nadzwyczajnego rodzaju, który zagraża pokojowi i bezpieczeństwu lub ma reperkusje międzynarodowe. Dla większej pewności należy wyjaśnić, że działanie lub zaniechanie, które w istotny sposób podważa przedmiot i cel porozumienia paryskiego, zawsze uznaje się za poważne i istotne uchybienie do celów niniejszego artykułu.

Artykuł INST.36: Środki ochronne

1. Jeżeli występują poważne trudności gospodarcze, społeczne lub środowiskowe o charakterze sektorowym lub regionalnym, w tym w zakresie działalności połowowej i zależnych od niej społeczności, które mogą się utrzymywać, zainteresowana Strona może jednostronnie wprowadzić właściwe środki ochronne. Takie środki ochronne są, co do ich zakresu i czasu trwania, ograniczone do tego, co jest bezwzględnie niezbędne do zaradzenia sytuacji. Pierwszeństwo przyznaje się środkom, które w najmniejszym stopniu zakłócają funkcjonowanie niniejszej Umowy.
2. Strona, której to dotyczy, niezwłocznie powiadamia drugą Stronę za pośrednictwem Rady Partnerstwa i przekazuje wszystkie stosowne informacje. Strony niezwłocznie rozpoczynają konsultacje w Radzie Partnerstwa w celu znalezienia wspólnie uzgodnionego rozwiązania.
3. Zainteresowana Strona nie może wprowadzić środków ochronnych przed upływem miesiąca od dnia notyfikowania, określonego w ust. 2, chyba że procedura konsultacyjna, określona w ust. 2, została zakończona przed upływem tego terminu. W przypadku gdy wyjątkowe okoliczności wymagające natychmiastowego działania wykluczają wcześniejsze badanie, zainteresowana Strona może niezwłocznie zastosować środki ochronne absolutnie niezbędne do zaradzenia sytuacji.

Zainteresowana Strona niezwłocznie powiadamia Radę Partnerstwa o zastosowanych środkach i przekazuje wszystkie stosowne informacje.

4. Jeżeli środki ochronne wprowadzone przez zainteresowaną Stronę stwarzają nierównowagę praw i obowiązków wynikających z niniejszej Umowy lub na mocy jakiegokolwiek umowy uzupełniającej, druga Strona może wprowadzić takie proporcjonalne środki równoważące, jakie są absolutnie niezbędne do zaradzenia nierównowadze. Pierwszeństwo przyznaje się środkom, które w najmniejszym stopniu zakłócają funkcjonowanie niniejszej Umowy. Ust. 2–4 stosuje się odpowiednio do takich środków równoważących.

5. Każda ze Stron może, bez uprzedniego odwołania się do konsultacji na podstawie art. INST.13 [Konsultacje], wszcząć postępowanie arbitrażowe, o którym mowa w art. INST.14 [Postępowanie arbitrażowe], aby zakwestionować środek podjęty przez drugą Stronę w zastosowaniu ust. 1–5 niniejszego artykułu

6. Środki ochronne, o których mowa w ust. 1, oraz środki równoważące, o których mowa w ust. 5, mogą być również przyjmowane w odniesieniu do umowy uzupełniającej, chyba że przepisy te stanowią inaczej.

CZĘŚĆ SIÓDMA: POSTANOWIENIA KOŃCOWE

Artykuł FINPROV.1: Zakres terytorialny

1. Niniejsza Umowa ma zastosowanie do
 - (a) terytoriów, na których mają zastosowanie Traktat o Unii Europejskiej i Traktat o funkcjonowaniu Unii Europejskiej oraz Traktat ustanawiający Europejską Wspólnotę Energii Atomowej, na warunkach określonych w tych Traktatach; oraz
 - (b) terytorium Zjednoczonego Królestwa.
2. Niniejsza Umowa ma również zastosowanie do Baliwatu Guernsey, Baliwatu Jersey i wyspy Man w zakresie określonym w dziale piątym [Rybołówstwo] i art. OTH.9 [Stosowanie geograficzne] działu szóstego [Inne postanowienia] części drugiej niniejszej Umowy.
3. Niniejsza Umowa nie ma zastosowania do Gibraltaru ani nie ma żadnych skutków na tym terytorium.
4. Niniejsza umowa nie ma zastosowania do następujących terytoriów zamorskich utrzymujących szczególne stosunki ze Zjednoczonym Królestwem: Anguilla; Bermudy; Brytyjskie Terytorium Antarktyczne; Brytyjskie Terytorium Oceanu Indyjskiego; Brytyjskie Wyspy Dziewicze; Kajmany; Falklandy; Montserrat; Wyspy Pitcairn, Henderson, Ducie i Oeno; Wyspa Świętej Heleny, Wyspa Wniebowstąpienia i Tristan da Cunha; Georgia Południowa i Sandwich Południowy; oraz Turks i Caicos

Artykuł FINPROV.2: Związek z innymi umowami

Niniejsza Umowa i wszelkie umowy uzupełniające mają zastosowanie bez uszczerbku dla wszelkich wcześniejszych umów dwustronnych między Zjednoczonym Królestwem z jednej strony a Unią i Europejską Wspólnotą Energii Atomowej z drugiej strony. Strony potwierdzają spoczywające na nich obowiązki dotyczące wdrożenia wszelkich takich umów.

Artykuł FINPROV.3: Przegląd

Strony wspólnie dokonują przeglądu wykonania niniejszej Umowy i umów uzupełniających oraz wszelkich kwestii z nimi związanych pięć lat po wejściu w życie niniejszej Umowy, a następnie co pięć lat.

Artykuł FINPROV.6: Informacje niejawne i szczególnie chronione informacje jawne

Żadne z postanowień niniejszej Umowy lub umowy uzupełniającej nie może być interpretowane jako wymagającej od Strony udostępnienia informacji niejawnych.

Informacje lub materiały niejawne przekazywane lub wymieniane między Stronami na mocy niniejszej Umowy lub jakiegokolwiek umowy uzupełniającej są przetwarzane i chronione zgodnie z Umową w sprawie procedur bezpieczeństwa na potrzeby wymiany i ochrony informacji niejawnych i wszelkimi uzgodnieniami wykonawczymi zawartymi na jej podstawie.

Strony uzgadniają instrukcje postępowania w celu zapewnienia ochrony szczególnie chronionych informacji jawnych wymienianych między nimi.

Artykuł FINPROV.7: Integralne elementy niniejszej Umowy

1. Protokoły, załączniki, dodatki i przypisy do niniejszej Umowy stanowią integralną część niniejszej Umowy.
2. Każdy z załączników do niniejszej Umowy, łącznie z dodatkami do niej, stanowi integralną część sekcji, rozdziału, tytułu, nagłówka lub protokół, który odnosi się do tego załącznika lub do którego odnosi się ten załącznik. Dla większej pewności należy wyjaśnić, że:
 - (a) Załącznik INST-X [REGULAMIN RADY PARTNERSTWA I KOMITETÓW] stanowi integralną część tytułu III [Postanowienia instytucjonalne] części pierwszej;
 - (b) Załączniki ORIG-1 [UWAGI WPROWADZAJĄCE DO REGUŁ POCHODZENIA DOTYCZĄCYCH POSZCZEGÓLNYCH PRODUKTÓW], ORIG-2 [REGUŁY POCHODZENIA DLA POSZCZEGÓLNYCH PRODUKTÓW], ORIG-2A [KONTYNGENTY POCHODZENIA I ALTERNATYWY DO REGUŁ POCHODZENIA DLA POSZCZEGÓLNYCH PRODUKTÓW W ZAŁĄCZNIKU ORIG-2], ORIG -2B [PRZEJŚCIOWE REGUŁY POCHODZENIA DLA AKUMULATORÓW ELEKTRYCZNYCH I POJAZDÓW Z NAPĘDEM ELEKTRYCZNYM], ORIG-3 [DEKLARACJA DOSTAWCY], ORIG-4 [TREŚĆ OŚWIADCZENIA O POCHODZENIU], ORIG-5 [WSPÓLNA DEKLARACJA DOTYCZĄCA KSIĘSTWA ANDORY] I ORIG-6 [WSPÓLNA DEKLARACJA DOTYCZĄCA REPUBLIKI SAN MARINO] stanowi integralną część rozdziału drugiego [Reguły pochodzenia] tytułu I części drugiej dział pierwszy.
 - (c) Załącznik SPS-1 [KRYTERIA, O KTÓRYCH MOWA W ART. SPS.19 lit. d)] stanowi integralną część rozdziału trzeciego [Środki sanitarne i fitosanitarne] tytułu I części drugiej dział pierwszy;
 - (d) Załącznik TBT-XX [POROZUMIENIE, O KTÓRYM MOWA W ART. TBT.9 UST. 4, W SPRAWIE REGULARNEJ WYMIANY INFORMACJI NA TEMAT BEZPIECZEŃSTWA PRODUKTÓW NIEŻYWNOSCIOWYCH I ZWIĄZANYCH Z TYM ŚRODKÓW ZAPOBIEGAWCZYCH, OGRANICZAJĄCYCH I NAPRAWCZYCH], załącznik TBT-ZZ [ustalenie, O KTÓRYM MOWA W ART. TBT.9 UST. 5, W SPRAWIE REGULARNEJ WYMIANY INFORMACJI DOTYCZĄCYCH ŚRODKÓW WPROWADZONYCH W ODNIESIENIU DO NIEZGODNYCH Z WYMOGAMI PRODUKTÓW NIEŻYWNOSCIOWYCH, INNYCH NIŻ TE, O KTÓRYCH MOWA W ART. TBT.9 UST. 4], ZAŁĄCZNIK TBT-1 [POJAZDY SILNIKOWE, ICH WYPOSAŻENIE I CZĘŚCI], załącznik TBT-2 [PRODUKTY LECZNICZE], załącznik TBT-3 [CHEMIKALIA], załącznik TBT-4 [PRODUKTY ORGANICZNE] i załącznik TBT-5 [HANDEL WINEM] stanowią integralną część rozdziału czwartego [Bariery techniczne w handlu] w tytule I części drugiej dział pierwszy;
 - (e) załącznik CUSTMS-1 [UPOWAŻNIENI PRZEDSIĘBIORCY] stanowi integralną część rozdziału piątego [Cła i ułatwienia w handlu] tytułu I części drugiej nagłówek pierwszy;
 - (f) Załączniki SERVIN-1 [OBOWIĄZUJĄCE ŚRODKI], SERVIN-2 [PRZYSZŁE ŚRODKI], SERVIN-3 [OSOBY ODBYWAJĄCE WIZYTY SŁUŻBOWE DO CELÓW PROWADZENIA PRZEDSIĘBIORSTWA, OSOBY PRZENIESIONE WEWNĄTRZ PRZEDSIĘBIORSTWA I OSOBY ODBYWAJĄCE KRÓTKOTERMINOWE WIZYTY SŁUŻBOWE], SERVIN-4 [USŁUGODAWCY UMOWNI ORAZ OSOBY WYKONUJĄCE WOLNY ZAWÓD], SERVIN-5 [PRZEMIESZCZANIE SIĘ OSÓB FIZYCZNYCH] oraz SERVIN-6 [WYTYCZNE DOTYCZĄCE USTALEŃ W ZAKRESIE UZNAWANIA KWALIFIKACJI ZAWODOWYCH] stanowią integralną część tytułu II [Usługi i inwestycje] części drugiej dział pierwszy;
 - (g) załącznik PPROC-1 [ZAMÓWIENIA PUBLICZNE] stanowi integralną część tytułu VI [Zamówienia publiczne] części drugiej dział pierwszy;

- (h) Załączniki ENER-1 [WYKAZ TOWARÓW ENERGETYCZNYCH, WĘGLOWODORÓW I SUROWCÓW], ENER-2 [DOTACJE NA OCHRONĘ ŚRODOWISKA I W ENERGETYCE], ENER-3 [NIESTOSOWANIE DOSTĘPU STRON TRZECICH I ROZDZIAŁU WŁASNOŚCIOWEGO DO INFRASTRUKTURY] oraz ENER-4 [ALOKACJA ZDOLNOŚCI PRZESYŁOWYCH ELEKTROENERGETYCZNYCH POŁĄCZEŃ MIĘDZYSYSTEMOWYCH W PRZEDZIALE CZASOWYM RYNKU DNIA NASTĘPNEGO] stanowią integralną część tytułu VIII [Energia] części drugiej dział pierwszy;
- (i) Załącznik ENER-2 [DOTACJE NA OCHRONĘ ŚRODOWISKA I W ENERGETYCE] stanowi integralną część tytułu XI [LPFOFCSD] części drugiej dział pierwszy;
- (j) Załącznik AVSAF-1 [CERTYFIKACJA ZDATNOŚCI DO LOTU ORAZ ZGODNOŚCI Z WYMOGAMI OCHRONY ŚRODOWISKA] oraz wszelkie załączniki przyjęte zgodnie z art. AVSAF.12 [Przyjmowanie załączników do niniejszego tytułu i wprowadzanie do nich zmian] stanowią integralną część tytułu drugiego [Bezpieczeństwo lotnicze] części drugiej dział drugi;
- (k) załącznik ROAD-1 [TRANSPORT DROGOWY TOWARÓW] stanowi integralną część tytułu I [Transport drogowy towarów] części drugiej dział trzeci;
- (l) Załączniki ROAD-2 [WZÓR ZEZWOLENIA NA MIĘDZYNARODOWE USŁUGI REGULARNE I SZCZEGÓLNE USŁUGI REGULARNE], ROAD-3 [WZÓR WNIOSKU O ZEZWOLENIE NA MIĘDZYNARODOWE USŁUGI REGULARNE I SZCZEGÓLNE USŁUGI REGULARNE] oraz ROAD-4 [WZÓR FORMULARZA PODRÓŻY DLA USŁUG OKAZJONALNYCH] stanowią integralną część tytułu II [Transport drogowy pasażerów] części drugiej dział trzeci;
- (m) [Załączniki FISH.1, FISH.2, FISH.3 i FISH.4 [PROTOKÓŁ W SPRAWIE DOSTĘPU DO WÓD] stanowią integralną część działu piątego [Rybołówstwo] części drugiej];
- (n) Załącznik LAW-1 [WYMIANA DANYCH DNA, ODCISKÓW PALCÓW I DANYCH REJESTRACYJNYCH POJAZDÓW] stanowi integralną część tytułu II [Wymiana danych DNA, odcisków palców i danych rejestracyjnych pojazdów] części trzeciej;
- (o) załącznik LAW-2 [DANE DOTYCZĄCE PRZELOTU PASAŻERA] stanowi integralną część tytułu III [Przekazywanie i przetwarzanie danych dotyczących przelotu pasażera] części trzeciej;
- (p) załącznik LAW-3 [FORMY PRZESTĘPCZOŚCI, W ODNIESIENIU DO KTÓRYCH EUROPOL JEST WŁAŚCIWY] stanowi integralną część tytułu V [Współpraca z Europol] części trzeciej;
- (q) załącznik LAW-4 [FORMY POWAŻNEJ PRZESTĘPCZOŚCI, W ODNIESIENIU DO KTÓRYCH EUROJUST JEST WŁAŚCIWY] stanowi integralną część tytułu VI [Współpraca z Eurojustem] części trzeciej;
- (r) załącznik LAW-5 [NAKAZ ARESZTOWANIA] stanowi integralną część tytułu VII [Przekazanie] części trzeciej;
- (s) załącznik LAW-6 [WYMIANA INFORMACJI POCHODZĄCYCH Z REJESTRÓW KARNYCH – SPECYFIKACJE TECHNICZNE I PROCEDURALNE] stanowi integralną część tytułu IX [Wymiana informacji z rejestrów karnych] części trzeciej;
- (t) załącznik LAW-7 [DEFINICJA TERRORYZMU] stanowi integralną część tytułu III [Przekazywanie i przetwarzanie danych dotyczących przelotu pasażera], tytułu VII [Przekazywanie] oraz tytułu XI [Zabezpieczenie i konfiskata] części trzeciej;
- (u) załącznik LAW-8 [ZABEZPIECZENIE I KONFISKATA] stanowi integralną część tytułu XI [Zabezpieczenie i konfiskata] części trzeciej;

- (v) załącznik UNPRO-1 [REALIZACJA WARUNKÓW FINANSOWYCH [art. UNPRO.2.1.11]] stanowi integralną część sekcji 2 [Zasady finansowania udziału w programach i działaniach Unii] części piątej rozdział pierwszy [Uczestnictwo w programach Unii, należyte zarządzanie finansami i przepisy finansowe];
- (w) załącznik INST-X [REGULAMIN DOTYCZĄCY ROZSTRZYGANIA SPORÓW] oraz załącznik INST-X [KODEKS POSTĘPOWANIA ARBITRÓW] stanowią integralną część tytułu I [Rozstrzyganie sporów] części szóstej;
- (x) ZAŁĄCZNIK DO PROTOKOŁU W SPRAWIE WSPÓŁPRACY ADMINISTRACYJNEJ I ZWALCZANIA OSZUSTW W DZIEDZINIE PODATKU OD WARTOŚCI DODANEJ ORAZ W SPRAWIE WZAJEMNEJ POMOCY PRZY ODZYSKIWANIU WIERZYTELNOŚCI DOTYCZĄCYCH PODATKÓW I CEŁ stanowi integralną część Protokołu w sprawie współpracy administracyjnej i zwalczania oszustw w dziedzinie podatku od wartości dodanej oraz w sprawie wzajemnej pomocy przy odzyskiwaniu wierzytelności dotyczących podatków i ceł;
- (y) Załączniki SSC-1 [NIEKTÓRE ŚWIADCZENIA PIENIĘŻNE, DO KTÓRYCH PROTOKÓŁ NIE MA ZASTOSOWANIA], SSC-2 [OGRANICZENIE PRAW DO ŚWIADCZEŃ RZECZOWYCH DLA CZŁONKÓW RODZINY PRACOWNIKA PRZYGRANICZNEGO], SSC-3 [WIĘCEJ PRAW DLA EMERYTÓW LUB RENCISTÓW POWRACAJĄCYCH DO WŁAŚCIWEGO PAŃSTWA], SSC-4 [PRZYPADKI, W KTÓRYCH ODSTĘPUJE SIĘ OD WYLICZENIA PROPORCJONALNEGO LUB NIE STOSUJE SIĘ GO], SSC-5 [ŚWIADCZENIA I UMOWY, KTÓRE UMOŻLIWIAJĄ STOSOWANIE ART. SSC.49] [Kumulacja świadczeń tego samego rodzaju], SSC-6 [POSTANOWIENIA SZCZEGÓLNE DOTYCZĄCE STOSOWANIA USTAWODAWSTW PAŃSTW CZŁONKOWSKICH ORAZ ZJEDNOCZONEGO KRÓLESTWA], SSC-7 [CZĘŚĆ WYKONAWCZA] i SSC-8 [POSTANOWIENIA PRZEJŚCIOWE DOTYCZĄCE STOSOWANIA ART. SSC.11 [PRACOWNICY DELEGOWANI]] i ich załączniki stanowią integralną część Protokołu w sprawie koordynacji systemów zabezpieczenia społecznego.

Artykuł FINPROV.8: Wypowiedzenie

Każda ze Stron może wypowiedzieć niniejszą Umowę poprzez powiadomienie drogą dyplomatyczną. Niniejsza Umowa i wszelkie umowy uzupełniające przestają obowiązywać pierwszego dnia dwunastego miesiąca następującego po dniu powiadomienia.

Artykuł FINPROV.9: Teksty autentyczne

Niniejszą Umowę sporządza się w dwóch egzemplarzach w każdym z następujących języków: angielskim, bułgarskim, chorwackim, czeskim, duńskim, estońskim, fińskim, francuskim, greckim, hiszpańskim, irlandzkim, litewskim, łotewskim, maltańskim, niderlandzkim, niemieckim, polskim, portugalskim, słowackim, słoweńskim, szwedzkim, rumuńskim, węgierskim i włoskim. Do dnia 30 kwietnia 2021 r. wszystkie wersje językowe Umowy podlegają procesowi ostatecznej weryfikacji prawnej. Niezależnie od poprzedniego zdania proces ostatecznej weryfikacji prawnej angielskiej wersji językowej Umowy zostaje zakończony najpóźniej do dnia, o którym mowa w art. FINPROV.11 ust. 1 [Wejście w życie i tymczasowe stosowanie], jeżeli dzień ten przypada wcześniej niż 30 kwietnia 2021 r.

Wersje językowe wynikające z wyżej wymienionego procesu ostatecznej weryfikacji prawnej zastępują *ab initio* podpisane wersje Umowy i zostają ustanowione jako autentyczne i ostateczne w drodze wymiany not dyplomatycznych między Stronami.

Artykuł FINPROV.10: Przyszłe przystąpienia do Unii

1. Unia powiadamia Zjednoczone Królestwo o każdym nowym wniosku o przystąpienie państwa trzeciego do Unii.
2. W trakcie negocjacji między Unią a państwem trzecim dotyczących przystąpienia tego kraju do Unii⁸⁶ Unia dąży do:
 - a) na wniosek Zjednoczonego Królestwa oraz, w miarę możliwości, dostarczenia wszelkich informacji dotyczących wszelkich kwestii objętych niniejszą Umową i umowami uzupełniającymi; oraz
 - b) uwzględnienia wszelkich obaw wyrażonych przez Zjednoczone Królestwo.
3. Rada Partnerstwa bada wszelkie skutki przystąpienia państwa trzeciego do Unii dla niniejszej Umowy i wszelkich umów uzupełniających z odpowiednim wyprzedzeniem przed datą przystąpienia.
4. W niezbędnym zakresie Zjednoczone Królestwo i Unia przed wejściem w życie umowy w sprawie przystąpienia państwa trzeciego do Unii:
 - a) zmieniają niniejszą Umowę lub wszelkie umowy uzupełniające,
 - b) wprowadzają w drodze decyzji Rady Partnerstwa wszelkie inne niezbędne dostosowania lub ustalenia przejściowe dotyczące niniejszej Umowy lub jakiegokolwiek umowy uzupełniającej;
 - c) w ramach Rady Partnerstwa podejmują decyzję, czy:
 - (i) art. VSTV.1 [Wizy krótkoterminowe] należy stosować wobec obywateli tego państwa trzeciego; lub
 - (ii) należy ustanowić przepisy przejściowe w odniesieniu do art. VSTV.1 [Wizy krótkoterminowe] w odniesieniu do tego państwa trzeciego i jego obywateli po jego przystąpieniu do Unii.
5. W przypadku braku decyzji na mocy ust. 4 lit. c) ppkt (i) lub (ii) przed wejściem w życie umowy w sprawie przystąpienia danego państwa trzeciego do Unii art. VSTV.1 [Wizy krótkoterminowe] nie ma zastosowania do obywateli tego państwa trzeciego.
6. W przypadku gdy Rada Partnerstwa ustanawia ustalenia przejściowe, o których mowa w ust. 4 lit. c) ppkt (ii), określa ona okres ich obowiązywania. Rada Partnerstwa może przedłużyć okres obowiązywania tych ustaleń przejściowych.
7. Przed wygaśnięciem ustaleń przejściowych, o których mowa w ust. 4 lit. c) ppkt (ii), Rada Partnerstwa podejmuje decyzję, czy należy stosować art. VSTV.1 [Wizy krótkoterminowe] wobec obywateli tego państwa trzeciego od momentu wygaśnięcia ustaleń przejściowych. W przypadku

⁸⁶ Dla większej pewności ust. 2–9 mają zastosowanie do negocjacji między Unią a państwem trzecim w sprawie przystąpienia do Unii odbywających się po wejściu w życie niniejszej Umowy, niezależnie od tego, czy wniosek o przystąpienie został złożony przed wejściem w życie niniejszej Umowy.

braku takiej decyzji art. VSTV.1 [Wizy krótkoterminowe] nie ma zastosowania do obywateli tego państwa trzeciego od zakończenia obowiązywania przepisów przejściowych.

8. Ust. 4 lit. c) oraz ust. 5–7 pozostają bez uszczerbku dla uprawnień Unii wynikających z jej przepisów wewnętrznych.

9. Dla większej pewności należy wyjaśnić, że nie naruszając postanowień ust. 4 lit. c) i ust. 5–7 niniejsza Umowa ma zastosowanie w odniesieniu do nowego państwa członkowskiego Unii od dnia przystąpienia tego nowego państwa członkowskiego do Unii

Artykuł FINPROV.10A: Przepisy przejściowe dotyczące przekazywania danych osobowych do Zjednoczonego Królestwa

1. Przez określony czas przekazywania danych osobowych z Unii do Zjednoczonego Królestwa nie uznaje się za przekazywanie do państwa trzeciego na mocy prawa Unii, pod warunkiem że obowiązują przepisy dotyczące ochrony danych Zjednoczonego Królestwa w dniu 31 grudnia 2020 r., zapisane i włączone do prawa Zjednoczonego Królestwa przez Ustawą o wystąpieniu z Unii Europejskiej z 2018 oraz zmienione przez rozporządzenia o ochronie danych, prywatności i komunikacji elektronicznej (zmiany itp.) (w związku z wystąpieniem z UE) z 2019 r.⁸⁷ („obowiązujący system ochrony danych”) oraz pod warunkiem, że Zjednoczone Królestwo nie wykona wyznaczonych uprawnień bez zgody Unii w ramach Rady Partnerstwa.

2. Z zastrzeżeniem ust. 3–11 ust. 1 stosuje się również do przekazywania danych osobowych z Islandii, Księstwa Liechtensteinu i Królestwa Norwegii do Zjednoczonego Królestwa w określonym okresie na mocy prawa Unii stosowanego w tych państwach na mocy Porozumienia o Europejskim Obszarze Gospodarczym sporządzonego w Porto w dniu 2 maja 1992 r., tak długo jak ust. 1 ma zastosowanie do przekazywania danych osobowych z Unii do Zjednoczonego Królestwa, pod warunkiem że państwa te powiadomią obie Strony na piśmie o swojej wyraźnej zgodzie na stosowanie tego przepisu.

3. W niniejszym artykule „wyznaczone uprawnienia” oznaczają uprawnienia do:

- (a) wydawania rozporządzeń na podstawie sekcji 17A, 17C i 74A brytyjskiej ustawy o ochronie danych z 2018 r.;
- (b) wydania nowego dokumentu określającego standardowe klauzule ochrony danych zgodnie z sekcją 119A ustawy o ochronie danych w Zjednoczonym Królestwie z 2018 r.;
- (c) zatwierdzenia nowego projektu kodeksu postępowania zgodnie z art. 40 ust. 5 RODO Zjednoczonego Królestwa, innego niż kodeks postępowania, na którym nie można polegać w celu zapewnienia odpowiednich zabezpieczeń przy przekazywaniu danych osobowych do państwa trzeciego na mocy art. 46 ust. 2 lit. e) RODO Zjednoczonego Królestwa;
- (d) zatwierdzania nowych mechanizmów certyfikacji zgodnie z art. 42 ust. 5 RODO Zjednoczonego Królestwa, innych niż mechanizmy certyfikacji, na których nie można polegać w celu zapewnienia odpowiednich zabezpieczeń przy przekazywaniu danych osobowych do państwa trzeciego na mocy art. 46 ust. 2 lit. f) RODO Zjednoczonego Królestwa;
- (e) zatwierdzenia nowych wiążących reguł korporacyjnych zgodnie z art. 47 RODO Zjednoczonego Królestwa;

⁸⁷ Zgodnie ze zmianami wprowadzonymi przez rozporządzenia o ochronie danych, prywatności i komunikacji elektronicznej (poprawki itp.) (wystąpienie z UE) z 2020 r.

- (f) zezwolenia na nowe klauzule umowne, o których mowa w art. 46 ust. 3 lit. a) RODO Zjednoczonego Królestwa; lub
- (g) zezwolenia na nowe ustalenia administracyjne, o których mowa w art. 46 ust. 3 lit. b) RODO Zjednoczonego Królestwa.

4. „Określony okres” rozpoczyna się w dniu wejścia w życie niniejszej Umowy i, z zastrzeżeniem ust. 5, kończy się:

- (a) w dniu, w którym Komisja Europejska przyjmie decyzje stwierdzające odpowiedni stopień ochrony w odniesieniu do Zjednoczonego Królestwa na podstawie art. 36 ust. 3 dyrektywy (UE) 2016/680 i art. 45 ust. 3 rozporządzenia (UE) 2016/679, lub
- (b) cztery miesiące po upływie określonego terminu, który to okres przedłuża się o kolejne dwa miesiące, chyba że jedna ze Stron wyrazi sprzeciw;

w zależności od tego, co nastąpi wcześniej.

5. Z zastrzeżeniem ust. 6 i 7, jeżeli w określonym okresie Zjednoczone Królestwo zmieni mający zastosowanie system ochrony danych lub wykonuje wyznaczone uprawnienia bez zgody Unii w ramach Rady Partnerstwa, określony okres kończy się w dniu wykonania uprawnień lub wejścia w życie zmiany.

6. Odniesienia do wykonywania wyznaczonych uprawnień w ust. 1 i 5 nie obejmują wykonywania takich uprawnień, których skutek jest ograniczony do dostosowania do odpowiednich unijnych przepisów o ochronie danych.

7. Wszystko, co w innym przypadku stanowiłoby zmianę obowiązującego systemu ochrony danych:

- (a) dokonaną za zgodą Unii w ramach Rady Partnerstwa; lub
- (b) ograniczoną do dostosowania do odpowiednich unijnych przepisów o ochronie danych;

nie jest traktowane jako zmiana mającego zastosowanie systemu ochrony danych do celów ust. 5 i powinno być traktowane jako część mającego zastosowanie systemu ochrony danych do celów ust. 1.

8. Do celów ust. 1, 5 i 7 „umowa Unii w ramach Rady Partnerstwa” oznacza:

- (a) decyzję Rady Partnerstwa opisaną w ust. 11; lub
- (b) domniemaną zgodę opisaną w ust. 10.

9. W przypadku gdy Zjednoczone Królestwo powiadomi Unię o zamiarze wykonania wyznaczonych uprawnień lub proponuje zmianę mającego zastosowanie systemu ochrony danych, każda ze stron może w ciągu pięciu dni roboczych wnioskować o zwołanie posiedzenia Rady Partnerstwa, które musi się odbyć w terminie dwóch tygodni od złożenia takiego wniosku.

10. Jeżeli nie wnioskuje się o takie posiedzenie, uznaje się, że Unia wyraziła zgodę na takie działanie lub zmianę w określonym okresie.

11. Jeżeli zostanie złożony wniosek o takie posiedzenie, Rada Partnerstwa rozważa na tym posiedzeniu proponowane działanie lub zmianę i może przyjąć decyzję stwierdzającą, że zgadza się na wykonanie lub zmianę w określonym okresie.

12. Zjednoczone Królestwo powiadamia Unię, na ile jest to racjonalnie możliwe, gdy w określonym okresie zawrze nowy instrument, na którym można polegać w zakresie przekazywania w określonym okresie danych osobowych do państwa trzeciego na mocy art. 46 ust. 2 lit. a) RODO Zjednoczonego Królestwa lub art. 75 ust. 1 lit. a) obowiązującej w Zjednoczonym Królestwie ustawy z 2018 r. o ochronie danych. Po otrzymaniu powiadomienia od Zjednoczonego Królestwa na mocy niniejszego ustępu Unia może zwrócić się z wnioskiem o zwołanie posiedzenia Rady Partnerstwa w celu omówienia odpowiedniego instrumentu.

13. Część szósta tytuł I [Rozstrzygnięcie sporów] nie ma zastosowania do sporów dotyczących wykładni i stosowania niniejszego artykułu.

Artykuł FINPROV.11: Wejście w życie i tymczasowe stosowanie

1. Niniejsza Umowa wchodzi w życie pierwszego dnia miesiąca następującego po miesiącu, w którym obie Strony powiadomiły się wzajemnie o spełnieniu swoich wewnętrznych wymogów i procedur w celu uzyskania zgody na związanie się nią.

2. Strony zgadzają się na tymczasowe stosowanie niniejszej Umowy od dnia 1 stycznia 2021 r., pod warunkiem że przed tą datą powiadomią się wzajemnie, że ich odpowiednie wewnętrzne wymogi i procedury niezbędne do tymczasowego stosowania zostały spełnione. Tymczasowe stosowanie ustaje w jednej z następujących dat, w zależności od tego, która z tych dat jest wcześniejsza:

- (a) 28 lutego 2021 r. lub inna data ustalona przez Radę Partnerstwa; lub
- (b) w dniu określonym w ust. 1.

3. Począwszy od dnia, od którego niniejsza Umowa jest tymczasowo stosowana, Strony rozumieją zawarte w niej odniesienia do „daty wejścia w życie niniejszej Umowy” lub do „wejścia w życie niniejszej Umowy” jako odniesienia do daty tymczasowego stosowania niniejszej Umowy.

Съставено в Брюксел и Лондон на тридесети декември две хиляди и двадесета година.

Hecho en Bruselas y Londres, el treinta de diciembre de dos mil veinte.

V Bruselu a v Londýně dne třicátého prosince dva tisíce dvacet.

Udfærdiget i Bruxelles og London, den tredivte december to tusind og tyve.

Geschehen zu Brüssel und London am dreißigsten Dezember zweitausendzwanzig.

Kahe tuhande kahekümnenda aasta detsembrikuu kolmekümnendal päeval Brüsselis ja Londonis.

Έγινε στις Βρυξέλλες και στο Λονδίνο, στις τριάντα Δεκεμβρίου δύο χιλιάδες είκοσι.

Done at Brussels and London on the thirtieth day of December in the year two thousand and twenty.

Fait à Bruxelles et à Londres, le trente décembre deux mille vingt.

Arna dhéanamh sa Bhruiséil agus i Londain, an tríochadú lá de mhí na Nollag an bhliain dhá mhíle fiche.

Sastavljeno u Bruxellesu i Londonu tridesetog prosinca godine dvije tisuće dvadesete.

Fatto a Bruxelles e Londra, addì trenta dicembre duemilaventi.

Briselē un Londonā, divi tūkstoši divdesmitā gada trīsdesmitajā decembrī.

Priimta du tūkstančiai dvidešimtų metų gruodžio trisdešimtą dieną Briuselyje ir Londone.

Kelt Brüsszelben és Londonban, a kétezer-husznadik év december havának harmincadik napján.

Magħmul fi Brussell u Londra, fit-tletin jum ta' Diċembru fis-sena elfejn u għoxrin.

Gedaan te Brussel en Londen, dertig december tweeduizend twintig.

Sporządzono w Brukseli i Londynie dnia trzydziestego grudnia roku dwa tysiące dwudziestego.

Feito em Bruxelas e em Londres, em trinta de dezembro de dois mil e vinte.

Întocmit la Bruxelles și la Londra la treizeci decembrie două mii douăzeci.

V Bruseli a Londýne tridsiateho decembra dvetisícdvadsať.

V Bruslju in Londonu, tridesetega decembra dva tisoč dvajset.

Tehty Brysselissä ja Lontoossa kolmantenakymmenentenä päivänä joulukuuta vuonna kaksituhattakaksikymmentä.

Som skedde i Bryssel och i London den trettionde december år tjugohundraåtjugo.

За Европейския съюз
Por la Unión Europea
Za Evropskou unii
For Den Europæiske Union
Für die Europäische Union
Euroopa Liidu nimel
Για την Ευρωπαϊκή Ένωση
For the European Union
Pour l'Union européenne
Thar ceann an Aontais Eorpaigh
Za Europsku uniju
Per l'Unione europea
Eiropas Savienības vārdā –
Europos Sąjungos vardu
Az Európai Unió részéről
Għall-Unjoni Ewropea
Voor de Europese Unie
W imieniu Unii Europejskiej
Pela União Europeia
Pentru Uniunea Europeană
Za Európsku úniu
Za Evropsko unijo
Euroopan unionin puolesta
För Europeiska unionen

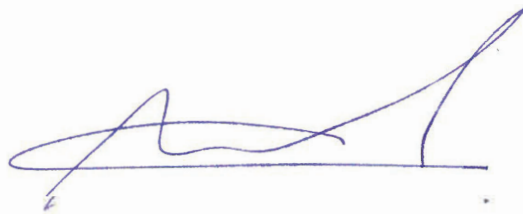

Ursole u. d. f. -

За Европейската общност за атомна енергия
Por la Comunidad Europea de la Energía Atómica
Za Evropské společenství pro atomovou energii
For Det Europæiske Atomenergifællesskab
Für die Europäische Atomgemeinschaft
Euroopa Aatomienergiaühenduse nimel
Για την Ευρωπαϊκή Κοινότητα Ατομικής Ενέργειας
For the European Atomic Energy Community
Pour la Communauté européenne de l'énergie atomique
Thar ceann an Chomhphobail Eorpaigh do Fhuinneamh Adamhach
Za Europsku zajednicu za atomsku energiju
Per la Comunità europea dell'energia atomica
Eiropas Atomenerģijas Kopienas vārdā –
Europos atominės energijos bendrijos vardu
Az Európai Atomenergia-közösség részéről
F'isem il-Komunità Ewropea tal-Energija Atomika
Voor de Europese Gemeenschap voor Atoomenergie
W imieniu Europejskiej Wspólnoty Energii Atomowej
Pela Comunidade Europeia da Energia Atómica
Pentru Comunitatea Europeană a Energiei Atomice
Za Európske spoločenstvo pre atómovú energiu
Za Evropsko skupnost za atomsko energijo
Euroopan atomienergiajärjestön puolesta
För Europeiska atomenergigemenskapen

Handwritten signature

За Обединеното кралство Великобритания и Северна Ирландия
Por el Reino Unido de Gran Bretaña e Irlanda del Norte
Za Spojené království Velké Británie a Severního Írska
For Det Forenede Kongerige Storbritannien og Nordirland
Für das Vereinigte Königreich Großbritannien und Nordirland
Suurbritannia ja Põhja-Iiri Ühendkuningriigi nimel
Για το Ηνωμένο Βασίλειο της Μεγάλης Βρετανίας και της Βόρειας Ιρλανδίας
For the United Kingdom of Great Britain and Northern Ireland
Pour le Royaume-Uni de Grande-Bretagne et d'Irlande du Nord
Thar ceann Ríocht Aontaithe na Breataine Móire agus Thuaisceart Éireann
Za Ujedinjenu Kraljevinu Velike Britanije i Sjeverne Írske
Per il Regno Unito di Gran Bretagna e Irlanda del Nord
Lielbritānijas un Ziemeļīrijas Apvienotās Karalistes vārdā –
Jungtinės Didžiosios Britanijos ir Šiaurės Airijos Karalystės vardu
Nagy-Britannia és Észak-Írország Egyesült Királysága részéről
Għar-Renju Unit tal-Gran Brittanja u l-Irlanda ta' Fuq
Voor het Verenigd Koninkrijk van Groot-Brittannië en Noord-Ierland
W imieniu Zjednoczonego Królestwa Wielkiej Brytanii i Irlandii Północnej
Pelo Reino Unido da Grã-Bretanha e da Irlanda do Norte
Pentru Regatul Unit al Marii Britanii și Irlandei de Nord
Za Spojené kráľovstvo Veľkej Británie a Severného Írska
Za Združeno kraljestvo Velika Britanija in Severna Írska
Ison-Britannian ja Pohjois-Irlannin yhdistyneen kuningaskunnan puolesta
För Förenade konungariket Storbritannien och Nordirland

A handwritten signature in black ink, appearing to be 'B. S. Lucas' or similar, written in a cursive style.

ZAŁĄCZNIKI

ZAŁĄCZNIK INST: REGULAMIN RADY PARTNERSTWA I KOMITETÓW

Postanowienie 1

Przewodniczący

1. Unia i Zjednoczone Królestwo powiadają się wzajemnie o imieniu i nazwisku, stanowisku oraz danych kontaktowych swoich wyznaczonych współprzewodniczących. Uznaje się, że współprzewodniczący posiada upoważnienie do reprezentowania, odpowiednio, Unii i Zjednoczonego Królestwa do dnia, w którym druga Strona zostanie powiadomiona o nowym współprzewodniczącym.
2. Współprzewodniczący przyjmują decyzje przewidziane w niniejszym regulaminie za obopólną zgodą.
3. Współprzewodniczącego może zastąpić na określonym posiedzeniu wyznaczony przedstawiciel. Współprzewodniczący lub jego wyznaczony przedstawiciel niezwłocznie powiadamia drugiego współprzewodniczącego oraz sekretariat Rady Partnerstwa o wyznaczeniu przedstawiciela. Wszelkie odniesienia w niniejszym regulaminie do współprzewodniczących rozumie się jako odniesienia obejmujące wyznaczonego przedstawiciela.

Postanowienie 2

Sekretariat

W skład sekretariatu Rady Partnerstwa (zwanego dalej „sekretariatem”) wchodzi urzędnik Unii i urzędnik rządu Zjednoczonego Królestwa. Sekretariat wykonuje zadania powierzone mu na mocy niniejszego regulaminu.

Unia i Zjednoczone Królestwo powiadają się wzajemnie o imieniu i nazwisku, stanowisku oraz danych kontaktowych urzędnika będącego członkiem sekretariatu Rady Partnerstwa w imieniu, odpowiednio, Unii i Zjednoczonego Królestwa. Uznaje się, że urzędnik ten jest członkiem sekretariatu jako przedstawiciel Unii lub Zjednoczonego Królestwa do dnia, w którym Unia lub Zjednoczone Królestwo powiadomi o nowym członku.

Postanowienie 3

Posiedzenia

1. Każde posiedzenie Rady Partnerstwa jest zwoływane przez sekretariat w miejscu i terminie uzgodnionym przez współprzewodniczących. Jeżeli Unia lub Zjednoczone Królestwo wniosły o odbycie posiedzenia za pośrednictwem sekretariatu, Rada Partnerstwa dąży do odbycia go w terminie 30 dni od dnia takiego wniosku lub wcześniej w przypadkach przewidzianych w niniejszej Umowie.
2. O ile współprzewodniczący nie postanowią inaczej, posiedzenia Rady Partnerstwa odbywają się na przemian w Brukseli i Londynie.

3. W drodze odstępstwa od ust. 2 współprzewodniczący mogą uzgodnić, że posiedzenie Rady Partnerstwa odbędzie się w formie wideokonferencji lub telekonferencji.

Postanowienie 4

Udział w posiedzeniach

1. W rozsądnym terminie przed każdym posiedzeniem Unia i Zjednoczone Królestwo informują się wzajemnie za pośrednictwem sekretariatu o planowanym składzie swoich odpowiednich delegacji, wskazując imię i nazwisko oraz funkcję każdego członka delegacji.

2. W stosownych przypadkach współprzewodniczący mogą, za obopólną zgodą, zaprosić ekspertów (tj. urzędników pozarządowych) do udziału w posiedzeniach Rady Partnerstwa w celu przedstawienia informacji na konkretny temat i tylko na te części posiedzenia, na których omawiane są te konkretne tematy.

Postanowienie 5

Dokumenty

Dokumenty w formie pisemnej, na których opierają się obrady Rady Partnerstwa, są numerowane i przekazywane Unii i Zjednoczonemu Królestwu przez sekretariat.

Postanowienie 6

Korespondencja

1. Unia i Zjednoczone Królestwo przesyłają swoją korespondencję skierowaną do Rady Partnerstwa za pośrednictwem sekretariatu. Taka korespondencja może być wysłana w dowolnej formie pisemnej, w tym przy użyciu poczty elektronicznej.

2. Sekretariat zapewnia, aby korespondencja kierowana do Rady Partnerstwa była przekazywana współprzewodniczącym i rozsyłana, w stosownych przypadkach, zgodnie z postanowieniem 5.

3. Wszelką korespondencję, której nadawcą lub bezpośrednim odbiorcą są współprzewodniczący, przekazuje się do sekretariatu i rozsyła, w stosownych przypadkach, zgodnie z postanowieniem 5.

Postanowienie 7

Porządek obrad

1. Sekretariat sporządza projekt wstępnego porządku obrad każdego posiedzenia. Projekt wstępnego porządku obrad, wraz z odpowiednimi dokumentami, przekazuje się współprzewodniczącym nie później niż na 10 dni przed datą posiedzenia.

2. Wstępny porządek obrad zawiera punkty, o których włączenie do porządku obrad wystąpiły Unia lub Zjednoczone Królestwo. Wszelkie takie wnioski, wraz ze wszystkimi odpowiednimi dokumentami, składa się w sekretariacie nie później niż na 15 dni przed rozpoczęciem posiedzenia.

3. Nie później niż na 5 dni przed datą posiedzenia współprzewodniczący decydują o wstępnym porządku obrad danego posiedzenia.
4. Rada Partnerstwa przyjmuje porządek obrad na początku każdego posiedzenia. Na wniosek Unii lub Zjednoczonego Królestwa punkty inne niż te ujęte we wstępnym porządku obrad mogą zostać włączone do porządku obrad w drodze konsensusu.
5. Współprzewodniczący mogą, za obopólną zgodą, skrócić lub wydłużyć terminy ustanowione w ust. 1–3 w celu uwzględnienia wymagań dotyczących konkretnych przypadków.

Postanowienie 8

Protokół

1. Projekt protokołu każdego posiedzenia jest sporządzany przez urzędnika będącego członkiem sekretariatu Strony, która pełni rolę gospodarza posiedzenia, w terminie 15 dni od zakończenia posiedzenia, chyba że współprzewodniczący podejmą inną decyzję. Projekt protokołu jest przekazywany w celu przedstawienia uwag członkowi sekretariatu drugiej Strony. Członek sekretariatu może przedstawić uwagi w terminie 7 dni od dnia otrzymania projektu protokołu.
2. Protokół obrad zasadniczo zawiera streszczenie każdego punktu ujętego w porządku obrad, a w stosownych przypadkach – informacje o:
 - (a) dokumentach przedłożonych Radzie Partnerstwa;
 - (b) wszelkich oświadczeniach, o których włączenie do protokołu obrad wniosł jeden ze współprzewodniczących; oraz
 - (c) przyjętych decyzjach, wydanych zaleceniach, uzgodnionych oświadczeniach i przyjętych wnioskach dotyczących poszczególnych punktów porządku obrad.
3. Protokół obrad zawiera w załączniku wykaz uczestników, w którym podaje się w odniesieniu do każdej z delegacji imiona i nazwiska oraz funkcje wszystkich osób biorących udział w posiedzeniu.
4. Sekretariat dostosowuje projekt protokołu na podstawie otrzymanych uwag, a współprzewodniczący zatwierdzają projekt protokołu ze zmianami w terminie 28 dni od dnia posiedzenia lub w dowolnym innym terminie uzgodnionym przez współprzewodniczących. Po zatwierdzeniu protokołu członkowie sekretariatu poświadczają podpisem dwie jego wersje. Unia i Zjednoczone Królestwo otrzymują po jednej z dwóch autentycznych wersji. Współprzewodniczący mogą uzgodnić, że podpisanie i wymiana kopii w formie elektronicznej spełnia powyższy wymóg.

Postanowienie 9

Decyzje i zalecenia

1. W okresie między posiedzeniami Rada Partnerstwa może przyjmować decyzje lub zalecenia w drodze procedury pisemnej. Współprzewodniczący przedstawia na piśmie tekst projektu decyzji lub zalecenia drugiemu współprzewodniczącemu w języku roboczym Rady Partnerstwa. Druga Strona ma jeden miesiąc lub jakkolwiek dłuższy okres określony przez Stronę zgłaszającą wniosek na wyrażenie zgody na projekt decyzji lub zalecenia. Jeżeli druga Strona nie wyrazi swojej zgody, proponowana decyzja lub zalecenie są omawiane i mogą zostać przyjęte na następnym posiedzeniu Rady Partnerstwa. Projekt decyzji lub zaleceń uznaje się za przyjęty, gdy druga Strona wyrazi zgodę,

i zostaje on zapisany w protokole kolejnego posiedzenia Rady Partnerstwa zgodnie z postanowieniem 8.

2. Jeżeli Rada Partnerstwa przyjmuje decyzje lub zalecenia, w tytule takich aktów podaje się odpowiednio słowo „decyzja” lub „zalecenie”. Sekretariat nadaje każdej decyzji lub każdemu zaleceniu numer seryjny oraz odnotowuje datę ich przyjęcia.

3. W decyzjach przyjętych przez Radę Partnerstwa określa się dzień, w którym stają się one skuteczne.

4. Decyzje i zalecenia przyjęte przez Radę Partnerstwa są sporządzane w dwóch egzemplarzach w autentycznych wersjach językowych i podpisywane przez współprzewodniczących, a niezwłocznie po podpisaniu sekretariat przesyła je Unii i Zjednoczonemu Królestwu. Współprzewodniczący mogą uzgodnić, że podpisanie i wymiana kopii w formie elektronicznej spełnia powyższy wymóg dotyczący podpisu.

Postanowienie 10

Przejrzystość

1. Współprzewodniczący mogą uzgodnić zwołanie posiedzenia publicznego Rady Partnerstwa.

2. Każda ze Stron może podjąć decyzję o publikacji decyzji i zaleceń Rady Partnerstwa w swoim dzienniku urzędowym lub w internecie.

3. Jeżeli Unia lub Zjednoczone Królestwo przekazują Radzie Partnerstwa informacje poufne lub chronione przed ujawnieniem na mocy ich przepisów ustawowych i wykonawczych, druga Strona traktuje otrzymane informacje jako poufne.

4. Wstępne porządki obrad posiedzeń podaje się do wiadomości publicznej przed posiedzeniem Rady Partnerstwa. Protokoły posiedzeń podaje się do wiadomości publicznej po ich zatwierdzeniu zgodnie z postanowieniem 8.

5. Publikowanie dokumentów, o których mowa w ust. 2–4, odbywa się zgodnie z mającymi zastosowanie przepisami obu Stron w zakresie ochrony danych.

Postanowienie 11

Języki

1. Językami urzędowymi Rady Partnerstwa są języki urzędowe Unii i Zjednoczonego Królestwa.

2. Językiem roboczym Rady Partnerstwa jest język angielski. O ile współprzewodniczący nie postanowią inaczej, Rada Partnerstwa prowadzi obrady na podstawie dokumentów sporządzonych w języku angielskim.

3. Rada Partnerstwa przyjmuje decyzje dotyczące zmiany lub interpretacji umowy w językach, w których tekst umowy jest autentyczny. Wszystkie pozostałe decyzje Rady Partnerstwa, w tym decyzje zmieniające niniejszy regulamin, są przyjmowane w języku roboczym, o którym mowa w ust. 2.

Postanowienie 12

Wydatki

1. Unia i Zjednoczone Królestwo pokrywają wszelkie koszty poniesione przez siebie w związku z udziałem w posiedzeniach Rady Partnerstwa.
2. Wydatki związane z organizacją posiedzeń i sporządzeniem kopii dokumentów ponosi Strona, która pełni rolę gospodarza posiedzenia.
3. Wydatki związane z tłumaczeniem ustnym na język roboczy i z języka roboczego Rady Partnerstwa w czasie posiedzeń ponosi Strona wnosząca o takie tłumaczenie ustne.
3. Każda ze Stron jest odpowiedzialna za tłumaczenie decyzji i innych dokumentów na swoje własne języki urzędowe, jeżeli jest to wymagane na podstawie postanowienia 11, i ponosi wydatki związane z takimi tłumaczeniami.

Postanowienie 13

Komitety

1. Nie naruszając przepisów ust. 2 niniejszego postanowienia, postanowienia 1–12 stosuje się odpowiednio do komitetów.
2. Komitety informują Radę Partnerstwa o swoim harmonogramie posiedzeń i porządku obrad z odpowiednim wyprzedzeniem oraz składają Radzie Partnerstwa sprawozdania z wyników i wniosków ze wszystkich swoich posiedzeń.

ZAŁĄCZNIK ORIG-1: UWAGI WPROWADZAJĄCE DO REGUŁ POCHODZENIA DLA POSZCZEGÓLNYCH PRODUKTÓW

Uwaga 1

Zasady ogólne

1. W niniejszym załączniku określono ogólne reguły dotyczące mających zastosowanie wymogów określonych w załączniku ORIG-2 [Reguły pochodzenia dla poszczególnych produktów], jak przewidziano w art. ORIG 3 [Wymogi ogólne] ust. 1 lit. c) niniejszej Umowy.
2. Do celów niniejszego załącznika i załącznika ORIG-2 [Reguły pochodzenia dla poszczególnych produktów] wymogi umożliwiające uznanie danego produktu za pochodzący zgodnie z art. ORIG.3 [Wymogi ogólne] ust. 1 lit. c) niniejszej Umowy obejmują zmianę klasyfikacji taryfowej, proces produkcji, maksymalną wartość lub masę materiałów niepochodzących lub wszelkie inne wymogi określone w niniejszym załączniku i w załączniku ORIG-2 [Reguły pochodzenia dla poszczególnych produktów].
3. Odniesienie do masy w regułach pochodzenia dotyczących poszczególnych produktów oznacza masę netto, która jest masą materiału lub produktu, nie wliczając masy opakowania.
4. Niniejszy załącznik i załącznik ORIG-2 [Reguły pochodzenia dla poszczególnych produktów] opierają się na systemie zharmonizowanym, zmienionym w dniu 1 stycznia 2017 r.

Uwaga 2

Struktura wykazu reguł pochodzenia dotyczących poszczególnych produktów

1. Uwagi do sekcji lub działów, w stosownych przypadkach, odczytuje się w powiązaniu z regułami pochodzenia dotyczącymi poszczególnych produktów dla odpowiedniej sekcji, działu, pozycji lub podpozycji.
2. Każda reguła pochodzenia dotycząca konkretnych produktów określona w kolumnie 2 załącznika ORIG-2 [Reguły pochodzenia dla poszczególnych produktów] ma zastosowanie do odpowiedniego produktu wskazanego w kolumnie 1 załącznika ORIG-2 [Reguły pochodzenia dla poszczególnych produktów].
3. Jeżeli produkt podlega alternatywnym regułom pochodzenia dotyczącym konkretnych produktów, produkt ten jest pochodzący z terytorium Strony, jeżeli spełnia jeden z wymogów alternatywnych.
4. Jeżeli produkt podlega specyficznej dla danego produktu regule pochodzenia, która zawiera wiele wymogów, produkt ten jest pochodzący z terytorium Strony tylko wtedy, gdy spełnia wszystkie wymogi.
5. Do celów niniejszego załącznika i załącznika ORIG-2 [Reguły pochodzenia dla poszczególnych produktów] stosuje się następujące definicje:
 - (a) „sekcja” oznacza sekcję Systemu Zharmonizowanego;
 - (b) „dział” oznacza pierwsze cztery cyfry numeru klasyfikacji taryfowej w ramach Systemu Zharmonizowanego;

- (c) „pozycja” oznacza pierwsze cztery cyfry w numerze klasyfikacji taryfowej w ramach Systemu Zharmonizowanego; oraz
- (d) „podpozycja” oznacza pierwsze cztery cyfry w numerze klasyfikacji taryfowej w ramach Systemu Zharmonizowanego;

2. Do celów reguł pochodzenia dotyczących poszczególnych produktów stosuje się następujące skróty:

„CC” oznacza produkcję z materiałów niepochodzących objętych którymkolwiek działem, z wyjątkiem działu produktu; oznacza to, że wszelkie materiały niepochodzące użyte do wytworzenia produktu muszą być klasyfikowane do działu (2-cyfrowy poziom Systemu Zharmonizowanego) innego niż produkt (tj. zmiana w dziale);

„CTH” oznacza produkcję z materiałów niepochodzących objętych dowolną pozycją z wyjątkiem pozycji danego produktu; oznacza to, że wszelkie materiały niepochodzące użyte do wytworzenia produktu muszą być klasyfikowane do pozycji (4-cyfrowy poziom zharmonizowanego systemu) innej niż pozycja danego produktu (tj. zmiana pozycji);

„CTSH” oznacza produkcję z materiałów niepochodzących objętych dowolną podpozycją, z wyjątkiem podpozycji danego produktu; oznacza to, że każdy materiał niepochodzący wykorzystany do produkcji produktu musi być klasyfikowany do podpozycji (6-cyfrowego systemu zharmonizowanego) innej niż podpozycja produktu (tj. zmiana podpozycji).

Uwaga 3

Stosowanie reguł pochodzenia dotyczących poszczególnych produktów

1. Artykuł ORIG.3 [Wymogi ogólne] ust. 2 niniejszej Umowy, dotyczący produktów, które uzyskały status pochodzenia i które są wykorzystywane do wytwarzania innych produktów, stosuje się niezależnie od tego, czy status ten został uzyskany w tym samym zakładzie na terytorium Strony, w której produkty te są wykorzystywane.

2. Jeżeli reguła pochodzenia dotycząca poszczególnych produktów wyraźnie wyklucza niektóre materiały niepochodzące lub przewiduje, że wartość lub masa określonego materiału niepochodzącego nie przekracza określonego progu, warunki te nie mają zastosowania do materiałów niepochodzących sklasyfikowanych gdzie indziej w Systemie Zharmonizowanym.

3. Przykład 1: gdy reguła dotycząca spycharek (podpozycja HS 8429.11) wymaga: „CTH, z wyjątkiem materiałów niepochodzących objętych pozycją 84.31 [części nadające się wyłącznie do maszyn objętych pozycjami od 84.25 do 84.30]”, użycie materiałów niepochodzących sklasyfikowanych gdzie indziej niż 84.29 i 84.31 – takich jak śruby (pozycja HS 73.18), druty izolowane i przewody elektryczne (pozycja HS 85.44) oraz różnego rodzaju elektronika (dział 85 HS) – nie jest ograniczone.

Przykład 2: Gdy reguła dla pozycji 35.05 (dekstryny i pozostałe skrobie modyfikowane; kleje oparte na skrobiach itp.) wymaga „CTH, z wyjątkiem niepochodzącej pozycji 11.08”, wówczas użycie materiałów niepochodzących sklasyfikowanych gdzie indziej niż 11,08 (skrobia, inulina), takich jak materiały objęte działem 10 (zboża), nie jest ograniczone.

4. Jeżeli reguła pochodzenia dotycząca poszczególnych produktów przewiduje, że produkt wytwarzany jest z określonego materiału, nie wyklucza to stosowania innych materiałów, które nie są w stanie spełnić tej reguły z uwagi na właściwe im cechy.

Uwaga 4

Obliczanie maksymalnej wartości materiałów niepochodzących

Do celów reguł pochodzenia dotyczących poszczególnych produktów stosuje się następujące definicje:

- (a) „wartość celna” oznacza wartość określoną zgodnie z Porozumieniem o stosowaniu artykułu VII GATT 1994;
- (b) „EXW” lub „cena ex-works” oznacza:
 - (i) cenę produktu zapłaconą lub należną za produkt producentowi, w którego przedsiębiorstwie przeprowadzono ostatnią obróbkę lub przetwarzanie, pod warunkiem że cena ta obejmuje wartość wszystkich użytych materiałów i innych kosztów poniesionych w procesie produkcji produktu, pomniejszoną o wszelkie podatki wewnętrzne, które są lub mogą być zwracane z chwilą wywozu uzyskanego produktu; lub
 - (ii) jeżeli nie ma ceny zapłaconej lub należnej lub jeżeli cena faktycznie zapłacona nie odzwierciedla wszystkich kosztów związanych z produkcją produktu, które zostały faktycznie poniesione przy produkcji produktu, wartość wszystkich użytych materiałów i wszystkie inne koszty poniesione przy produkcji produktu na terytorium Strony dokonującej wywozu:
 - (A) obejmujących koszty sprzedaży, koszty ogólne i administracyjne oraz marżę zysku, które można racjonalnie przypisać do tego produktu; oraz
 - (B) z wyłączeniem kosztów frachtu, ubezpieczenia, wszelkich innych kosztów poniesionych w związku z transportem produktu oraz wszelkich podatków wewnętrznych nakładanych przez Stronę dokonującą wywozu, które są lub mogą być zwracane z chwilą wywozu uzyskanego produktu.
 - (iii) Do celów ppkt (i), w przypadku gdy ostatni etap produkcji został zakontraktowany z producentem, termin „producent” w ppkt (i) odnosi się do osoby, która zatrudniła podwykonawcę.
- (c) „MaxNOM” oznacza maksymalną wartość materiałów niepochodzących wyrażoną jako wartość procentowa i oblicza się ją zgodnie z następującym wzorem:

$$\text{MaxNOM (\%)} = \frac{\text{VNM}}{\text{EXW}} \times 100$$

- (d) „VNM” oznacza wartość materiałów nie pochodzących użytych w procesie wytwarzania produktu, która jest jego wartością celną w momencie przywozu, obejmującą koszty frachtu, ubezpieczenia w stosownych przypadkach, pakowania oraz wszelkie inne koszty związane z transportem materiałów do portu przywozu na terytorium Strony, na którym producent produktu ma siedzibę; jeżeli wartość materiałów nie pochodzących nie jest znana i nie może zostać ustalona, stosuje się pierwszą możliwą do ustalenia cenę zapłaconą za materiały nie pochodzące w Unii lub w Zjednoczonym Królestwie; wartość materiałów nie pochodzących użytych do wytworzenia produktu można obliczyć na podstawie wzoru na średnią ważoną wartości lub innej metody wyceny inwentarza zgodnie z zasadami rachunkowości, które są ogólnie przyjęte na terytorium Strony.

Uwaga 5

Definicje procesów, o których mowa w sekcjach V–VII w załączniku ORIG-2 [Reguły pochodzenia dla poszczególnych produktów]

Do celów reguł pochodzenia dotyczących poszczególnych produktów stosuje się następujące definicje:

- (a) „przetwarzanie biotechnologiczne” oznacza:
- (i) biologiczną lub biotechnologiczną hodowlę (w tym hodowlę komórkową), hybrydyzację lub modyfikację genetyczną mikroorganizmów (bakterii, wirusów, w tym fagów, itp.) lub komórek ludzkich, zwierzęcych lub roślinnych; oraz
 - (ii) produkcję, izolowanie lub oczyszczanie struktur komórkowych lub międzykomórkowych (takich jak wyizolowane geny, fragmenty genów i plazmidy) lub fermentację;
- (b) „zmiana wielkości cząstek” oznacza zamierzoną i kontrolowaną zmianę wielkości cząstek danego produktu, inną niż poprzez proste rozdrabnianie lub prasowanie, w wyniku której uzyskuje się produkt o określonej wielkości cząstek, określonym rozkładzie wielkości cząstek lub określonej powierzchni, które są istotne dla przeznaczenia produktu końcowego, oraz o właściwościach fizycznych lub chemicznych innych niż właściwości wykorzystywanych materiałów;
- (c) „reakcja chemiczna” oznacza proces (w tym przetwarzanie biochemiczne), którego skutkiem jest cząsteczka o nowej strukturze, powstała w wyniku zerwania wiązań wewnątrzcząsteczkowych i utworzenia nowych wiązań wewnątrzcząsteczkowych lub w wyniku zmiany przestrzennego rozmieszczenia atomów w cząsteczce, z wyjątkiem następujących reakcji, których do celów niniejszej definicji nie uznaje się za reakcje chemiczne:
- (i) rozpuszczenie w wodzie lub innych rozpuszczalnikach;
 - (ii) usuwanie rozpuszczalników, w tym wody; lub
 - (iii) dodawanie lub usuwanie wody krystalizacyjnej;
- (d) „destylacja” oznacza:
- (i) destylację atmosferyczną: proces separacji, w którym oleje ropy naftowej są przekształcane w kolumnie destylacyjnej na frakcje, w zależności od temperatury

wrzenia, a następnie opary są skraplane na poszczególne frakcje ciekłe; produkty wytworzone w procesie destylacji ropy naftowej mogą obejmować gaz płynny, benzynę ciężką, benzynę, naftę, olej napędowy lub olej opałowy, oleje lekkie i olej smarowniczy; oraz

- (ii) destylację próżniową: destylacja pod ciśnieniem niższym niż atmosferyczne, ale nie na tyle niskim, aby proces mógł być zakwalifikowany jako destylacja cząsteczkowa; destylacja próżniowa jest wykorzystywana do destylacji materiałów wysokowrzących i ciepłoczułych, takich jak ciężkie frakcje ropy naftowej, w celu wytworzenia lekkich i ciężkich próżniowych olejów napędowych i pozostałości;
- (e) „separacja izomerów” oznacza odizolowanie lub oddzielenie izomerów z mieszaniny izomerów;
- (f) „mieszanie i sporządzanie mieszanek” oznacza zamierzoną i kontrolowaną w zakresie proporcji operację mieszania lub sporządzania mieszanek materiałów (w tym ich rozpraszania) w sposób inny niż przez dodanie rozcieńczalników, zgodną z uprzednio ustalonymi specyfikacjami, która prowadzi do wytworzenia produktu posiadającego właściwości fizyczne lub chemiczne istotne z punktu widzenia celów lub zastosowań produktu i różniące się od właściwości surowców;
- (g) „produkcja materiałów wzorcowych” (w tym roztworów wzorcowych) oznacza produkcję preparatu do celów analitycznych, pomiarowych lub referencyjnych, który posiada precyzyjnie określony stopień czystości lub proporcję składników certyfikowaną przez producenta; oraz
- (h) „oczyszczanie” oznacza proces, w wyniku którego usuwa się co najmniej 80 % zawartości istniejących zanieczyszczeń lub redukuje lub eliminuje zanieczyszczenia, w wyniku czego powstaje towar odpowiedni do jednego lub większej liczby następujących zastosowań:
 - (i) substancje klasy farmaceutycznej, medycznej, kosmetycznej, weterynaryjnej lub spożywczej;
 - (ii) produkty chemiczne i odczynniki do zastosowań analitycznych, diagnostycznych lub laboratoryjnych;
 - (iii) części składowe i komponenty do zastosowania w mikroelektronice;
 - (iv) specjalistyczne zastosowania optyczne;
 - (v) zastosowania biotechniczne, np. do hodowli komórkowej, w inżynierii genetycznej lub jako katalizator;
 - (vi) nośniki stosowane w procesie rozdzielania; lub
 - (vii) zastosowania klasy jądrowej.

Uwaga 6

Definicje terminów stosowanych w sekcji XI w załączniku ORIG-2
[Reguły pochodzenia dla poszczególnych produktów]

Do celów reguł pochodzenia dotyczących poszczególnych produktów stosuje się następujące definicje:

- (a) „włókna odcinkowe chemiczne” oznaczają włókna ciągłe syntetyczne lub sztuczne, włókna odcinkowe lub odpady, objęte pozycjami 55.01–55.07;
- (b) „włókna naturalne” oznaczają włókna inne niż włókna syntetyczne lub sztuczne, których stosowanie jest ograniczone do etapów poprzedzających przędzenie, włącznie z odpadami, oraz, o ile nie określono inaczej, obejmują włókna zgrzeblone, czesane lub inaczej przetworzone, ale nieprzędzone; „włókna naturalne” obejmują włosie końskie objęte pozycją 05.11, jedwab objęty pozycjami 50.02 i 50.03, włókna wełniane oraz cienką lub grubą sierść zwierzęcą objęte pozycjami od 51.01 do 51.05, włókna bawełniane objęte pozycjami od 52.01 do 52.03 oraz pozostałe włókna roślinne objęte pozycjami 53.01–53.05;
- (c) „drukowanie” oznacza technikę, na skutek której obiektywna cecha, taka jak kolor, wzór, lub charakterystyka techniczna, jest nadana materiałowi włókienniczemu w sposób trwały, przy użyciu sitodruku, druku na wałkach drukarskich oraz technik druku cyfrowego lub transferowego; oraz
- (d) „drukowanie (jako samodzielna operacja)” oznacza technikę, na skutek której obiektywna cecha, taka jak kolor, wzór, lub charakterystyka techniczna, jest nadana materiałowi włókienniczemu w sposób trwały, przy użyciu sitodruku, druku na wałkach drukarskich i technik druku cyfrowego lub transferowego, oraz której towarzyszą przynajmniej dwie czynności przygotowawcze lub wykończeniowe (takie jak czyszczenie, wybielanie, merceryzacja, stabilizacja termiczna, drapanie, kalandrowanie, uodparnianie na kurczliwość, utrwalanie, dekatyzowanie, impregnowanie, reperowanie i robienie węzełków, cięcie, opalanie, tamblowanie, suszenie w suszarkach ramowych, spilśnianie, parowanie i obkurczanie, dekatyzowanie na mokro), pod warunkiem że wartość wszystkich użytych materiałów niepochodzących nie przekracza 50 % wartości EXW produktu.

Uwaga 7

Dopuszczalne odchylenia mające zastosowanie do produktów zawierających co najmniej dwa podstawowe materiały włókiennicze

- 1. Do celów niniejszej uwagi, podstawowymi materiałami włókienniczymi są:
 - (a) jedwab;
 - (b) wełna;
 - (c) gruba sierść zwierzęca;
 - (d) cienka sierść zwierzęca;
 - (e) włosie końskie;
 - (f) bawełna;
 - (g) materiały do produkcji papieru i papier;
 - (h) len;

- (i) konopie siewne;
- (j) juta i pozostałe włókna tekstylne tykowe;
- (k) szał lub pozostałe włókna tekstylne z rodzaju Agave;
- (l) włókno kokosowe, manila, ramia i pozostałe włókna tekstylne roślinne;
- (m) syntetyczne włókna ciągłe chemiczne;
- (n) sztuczne włókna ciągłe chemiczne;
- (o) włókna ciągłe przewodzące prąd; ;
- (p) syntetyczne włókna odcinkowe chemiczne z polipropylenu;
- (q) syntetyczne włókna odcinkowe chemiczne z poliestru;
- (r) syntetyczne włókna odcinkowe chemiczne z poliamidu;
- (s) syntetyczne włókna odcinkowe chemiczne z poliakrylonitrylu;
- (t) syntetyczne włókna odcinkowe chemiczne z poliimidu;
- (u) syntetyczne włókna odcinkowe chemiczne z poli(tetrafluoroetyleny);
- (v) syntetyczne włókna odcinkowe chemiczne z poli(siarczku fenylu);
- (w) syntetyczne włókna odcinkowe chemiczne z poli(chlorku winylu);
- (x) pozostałe syntetyczne chemiczne włókna odcinkowe;
- (y) sztuczne chemiczne włókna odcinkowe z wiskozy;
- (z) pozostałe sztuczne chemiczne włókna odcinkowe;
- (aa) przędza wykonana z poliuretanu dzielona na elastyczne segmenty z polieteru, nawet rdzeniowa;
- (bb) przędza wykonana z poliuretanu dzielona na elastyczne segmenty z poliestru, nawet rdzeniowa;
- (cc) produkty objęte pozycją 56.05 (przędza metalizowana) zawierające taśmę składającą się z rdzenia z folii aluminiowej lub rdzenia z tworzywa sztucznego, nawet pokrytej proszkiem aluminiowym, o szerokości nieprzekraczającej 5 mm, i przełożoną przezroczystym lub kolorowym spoiwem umieszczonym pomiędzy dwoma warstwami folii z tworzywa sztucznego;
- (dd) pozostałe produkty objęte pozycją 56.05;
- (ee) włókna szklane; oraz
- (ff) włókna metalowe.

2. Jeżeli odniesienie do niniejszej uwagi znajduje się w załączniku ORIG-2 [Reguły pochodzenia dla poszczególnych produktów], wymogi określone w kolumnie 2 nie mają zastosowania, w drodze dopuszczalnego odchylenia, do niepochodzących podstawowych materiałów włókienniczych, które są wykorzystywane do wytwarzania danego produktu, pod warunkiem, że:

- (a) produkt zawiera dwa lub więcej podstawowych materiałów włókienniczych; oraz
- (b) masa całkowita niepochodzących podstawowych materiałów włókienniczych, nie przekracza 10 % masy całkowitej wszystkich użytych podstawowych materiałów włókienniczych.

Przykład: Dla tkaniny wełnianej objętej pozycją 51.12 zawierającej przędzę wełnianą objętą pozycją 51.07, przędzę syntetyczną z włókien staplowych objętą pozycją 55.09 i materiały inne niż podstawowe materiały włókiennicze, można zastosować niepochodzącą przędzę wełnianą, która nie spełnia wymogu określonego w załączniku ORIG-2 [Reguły pochodzenia dla poszczególnych produktów] lub niepochodzącą przędzę syntetyczną, która nie spełnia wymogów określonych w załączniku ORIG-2 [Reguły pochodzenia dla poszczególnych produktów], lub połączenie obu materiałów, pod warunkiem że ich całkowita masa nie przekracza 10 % masy wszystkich podstawowych materiałów włókienniczych.

3. Niezależnie od uwagi 7.2 lit. b), w przypadku produktów zawierających „przędzę wykonaną z poliuretanu dzieloną na elastyczne segmenty z polieteru, nawet rdzeniową”, maksymalne dopuszczalne odchylenie wynosi 20 %. Jednakże udział procentowy innych niepochodzących podstawowych materiałów włókienniczych nie przekracza 10 %.

4. Niezależnie od uwagi 7.2 lit. b), w przypadku produktów zawierających „taśmę składającą się z rdzenia z folii aluminiowej lub rdzenia z folii z tworzywa sztucznego, nawet pokrytej proszkiem aluminiowym, o szerokości nieprzekraczającej 5 mm, i przełożoną przezroczystym lub kolorowym spoiwem umieszczonym pomiędzy dwoma warstwami folii z tworzywa sztucznego” maksymalne dopuszczalne odchylenie wynosi 30 %. Jednakże udział procentowy innych niepochodzących podstawowych materiałów włókienniczych nie przekracza 10 %.

Uwaga 8

Inne dopuszczalne odchylenia mające zastosowanie do niektórych materiałów włókienniczych

1. Jeżeli w załączniku ORIG-2 [Reguły pochodzenia dla poszczególnych produktów] dokonuje się odesłania do niniejszej uwagi, niepochodzące materiały włókiennicze (z wyjątkiem podszewek i płótna krawieckiego), które nie spełniają wymogów podanych w kolumnie 2 dla danego gotowego wyrobu włókienniczego, mogą być wykorzystywane, pod warunkiem że są klasyfikowane w pozycji innej niż produkt, a ich wartość nie przekracza 8 % ceny EXW produktu.

2. Materiały niepochodzące, które nie zostały sklasyfikowane w działach 50-63, mogą być stosowane bez ograniczeń w produkcji wyrobów włókienniczych klasyfikowanych w działach 50-63, niezależnie od tego, czy zawierają materiały włókiennicze.

Przykład: Jeżeli wymóg określony w załączniku ORIG-2 [Reguły pochodzenia dla poszczególnych produktów] przewiduje, że do niektórych wyrobów włókienniczych (takich jak spodnie) należy stosować przędzę, nie wyklucza to stosowania niepochodzących elementów metalowych (takich jak guziki), ponieważ elementy metalowe nie są klasyfikowane w działach 50–63. Z tej samej przyczyny nie ogranicza

to stosowania nie pochodzących suwaków, mimo że zawierają one zwykle materiał włókienniczy.

3. W przypadku gdy wymóg określony w załączniku ORIG-2 [Reguły pochodzenia dla poszczególnych produktów] obejmuje maksymalną wartość materiałów nie pochodzących, przy obliczaniu wartości materiałów nie pochodzących uwzględnia się wartość materiałów nie pochodzących, które nie są sklasyfikowane w działach 50–63.

Uwaga 9

Produkty rolne

Produkty rolne sklasyfikowane w sekcji II Systemu Zharmonizowanego i w pozycji 24.01, uprawiane lub zebrane na terytorium Strony, są traktowane jako pochodzące z terytorium tej Strony, nawet jeżeli są uprawiane z nasion, bulw, podkładek, sadzonek, zrazów, szczepów, pędów, pąków lub innych żywych części roślin przywożonych z państwa trzeciego.

ZAŁĄCZNIK ORIG-2:REGUŁY POCHODZENIA DLA POSZCZEGÓLNYCH PRODUKTÓW

Kolumna 1 Klasyfikacja w Systemie Zharmonizowanym (2017) obejmująca szczegółowy opis	Kolumna 2 Reguły pochodzenia dotyczące poszczególnych produktów
SEKCJA I	ZWIERZĘTA ŻYWE; PRODUKTY POCHODZENIA ZWIERZĘCEGO
Dział 1	Zwierzęta żywe
01.01-01.06	Wszystkie zwierzęta objęte działem 1 są całkowicie uzyskane.
Dział 2	Mięso i podroby jadalne
02.01-02.10	Produkcja, w której wszystkie wykorzystane materiały objęte działem 1 i 2 są całkowicie uzyskane.
Dział 3	Ryby, skorupiaki, mięczaki i pozostałe bezkręgowce wodne
03.01-03.08	Produkcja, w której wszystkie wykorzystane materiały objęte działem 3 są całkowicie uzyskane.
Dział 4	Produkty mleczarskie; jaja ptasie; miód naturalny; jadalne produkty pochodzenia zwierzęcego, gdzie indziej niewymienione ani niewłączone
04.01-04.10	Produkcja, w której: – wszystkie użyte materiały objęte działem 4 są całkowicie uzyskane; oraz – całkowita masa nie pochodzących materiałów objętych pozycjami 17.01 i 17.02 nie przekracza 20 % masy produktu.
Dział 5	Produkty pochodzenia zwierzęcego, gdzie indziej niewymienione ani niewłączone
05.01-05.11	Produkcja z materiałów nie pochodzących objętych dowolną pozycją.
SEKCJA II	PRODUKTY POCHODZENIA ROŚLINNEGO
Dział 6	Drzewa żywe i pozostałe rośliny; bulwy, korzenie i podobne; kwiaty cięte i liście ozdobne
06.01-06.04	Produkcja, w której wszystkie wykorzystane materiały objęte działem 6 są całkowicie uzyskane.
Dział 7	Warzywa oraz niektóre korzenie i bulwy, jadalne

07.01-07.14	Produkcja, w której wszystkie wykorzystane materiały objęte działem 7 są całkowicie uzyskane.
Dział 8	Owoce i orzechy jadalne; skórki owoców cytrusowych lub melonów
08.01-08.14	Produkcja, w której: – wszystkie użyte materiały objęte działem 8 są całkowicie uzyskane; oraz – całkowita masa nie pochodzących materiałów objętych pozycjami 17.01 i 17.02 nie przekracza 20 % masy produktu.
Dział 9	Kawa, herbata, maté (herbata paragwajska) i przyprawy
09.01-09.10	Produkcja z materiałów nie pochodzących objętych dowolną pozycją.
Dział 10	Zboża
10.01-10.08	Produkcja, w której wszystkie wykorzystane materiały objęte działem 10 są całkowicie uzyskane.
Dział 11	Produkty przemysłu młynarskiego; sól; skrobie; inulina; gluten pszenny;
11.01-11.09	Produkcja, w której wszystkie użyte materiały objęte działami 10 i 11, pozycjami 07.01, 07.14, 23.02–23.03 lub podpozycją 0710.10 są całkowicie uzyskane.
Dział 12	Nasiona i owoce oleiste; ziarna, nasiona i owoce różne; rośliny przemysłowe lub lecznicze; słoma i pasza
12.01-12.14	CTH
Dział 13	Szelak; gумы, żywice oraz pozostałe soki i ekstrakty roślinne
13.01-13.02	Produkcja z materiałów nie pochodzących objętych dowolną pozycją, w której całkowita masa materiałów nie pochodzących objętych pozycjami 17.01 i 17.02 nie przekracza 20 % masy produktu.
Dział 14	Materiały roślinne do wyplatania; produkty pochodzenia roślinnego, gdzie indziej niewymienione ani niewłączone
14.01-14.04	Produkcja z materiałów nie pochodzących objętych dowolną pozycją.
SEKCJA III	TŁUSZCZE I OLEJE POCHODZENIA ZWIERZĘCEGO LUB ROŚLINNEGO ORAZ PRODUKTY ICH ROZKŁADU; GOTOWE TŁUSZCZE JADALNE; WOSKI POCHODZENIA ZWIERZĘCEGO LUB ROŚLINNEGO
Dział 15	Tłuszcze i oleje pochodzenia zwierzęcego lub roślinnego oraz produkty ich rozkładu; gotowe tłuszcze jadalne; woski pochodzenia zwierzęcego lub roślinnego
15.01-15.04	CTH

15.05-15.06	Produkcja z materiałów nie pochodzących objętych dowolną pozycją.
15.07-15.08	CTSH
15.09-15.10	Produkcja, w której wszystkie wykorzystane materiały roślinne są całkowicie uzyskane.
15.11-15.15	CTSH
15.16-15.17	CTH
15.18-15.19	CTSH
15.20	Produkcja z materiałów nie pochodzących objętych dowolną pozycją.
15.21-15.22	CTSH
SEKCJA IV	GOTOWE ARTYKUŁY SPOŻYWCZE; NAPOJE BEZALKOHOLOWE, ALKOHOLOWE I OCET; TYTOŃ I PRZEMYSŁOWE NAMIASKI TYTONIU
Dział 16	Przetwory z mięsa, ryb lub skorupiaków, mięczaków lub pozostałych bezkręgowców wodnych
1601.00-1604.18	Produkcja, w której wszystkie wykorzystane materiały objęte działami 1, 2, 3 i 16 są całkowicie uzyskane ⁸⁸ .
1604.19	CC
1604.20	
– Przetwory z surimi:	CC
- Pozostałe:	Produkcja, w której wszystkie wykorzystane materiały objęte działem 3 i 16 są całkowicie uzyskane ⁸⁹ .

⁸⁸Przetworzone lub zakonserwowane tuńczyki, latający bonito i pelamida (*Sarda spp.*), całe lub w kawałkach (ale niemielone) zaklasyfikowane w podpozycji 1604.14 mogą kwalifikować się jako pochodzące na mocy alternatywnych reguł pochodzenia dla poszczególnych produktów w ramach rocznego kontyngentu określonego w załączniku ORIG-2A [Kontyngenty pochodzenia i alternatywy dla reguł pochodzenia dotyczących poszczególnych produktów, określonych w załączniku ORIG-2].

⁸⁹ Przetworzone lub zakonserwowane tuńczyki, bonito lub inne ryby z rodzaju *Euthynnus* (z wyłączeniem całych lub w kawałkach) zaklasyfikowane w podpozycji 1604.20 mogą kwalifikować się jako pochodzące na mocy alternatywnych reguł pochodzenia dla poszczególnych produktów w ramach rocznego kontyngentu określonego w załączniku ORIG-2A [Kontyngenty pochodzenia i alternatywy dla reguł pochodzenia dotyczących poszczególnych produktów, określonych w załączniku ORIG-2].

1604.31-1605.69	Produkcja, w której wszystkie wykorzystane materiały objęte działem 3 i 16 są całkowicie uzyskane.
Dział 17	Cukry i wyroby cukiernicze
17.01	CTH
17.02	CTH, pod warunkiem że masa całkowita wykorzystanych nie pochodzących materiałów objętych pozycjami 11.01 do 11.08, 17.01 i 17.03 nie przekracza 20 % masy produktu.
17.03	CTH
17.04	
– Biała czekolada:	CTH, pod warunkiem że: a) wszystkie użyte materiały objęte działem 4 są całkowicie uzyskane; oraz b) (i) masa całkowita wykorzystanych nie pochodzących materiałów objętych pozycjami 17.01 i 17.02 nie przekracza 40 % masy produktu; albo (ii) wartość użytych materiałów nie pochodzących objętych pozycjami 17.01 i 17.02 nie przekracza 30 % ceny ex-works produktu.
- Pozostałe:	CTH, pod warunkiem że: – wszystkie użyte materiały objęte działem 4 są całkowicie uzyskane; oraz - masa całkowita wykorzystanych nie pochodzących materiałów objętych pozycjami 17.01 i 17.02 nie przekracza 40 % masy produktu.
Dział 18	Kakao i przetwory z kakao
18.01-18.05	CTH
1806.10	CTH, pod warunkiem że: – wszystkie użyte materiały objęte działem 4 są całkowicie uzyskane; oraz - masa całkowita wykorzystanych nie pochodzących materiałów objętych pozycjami 17.01 i 17.02 nie przekracza 40 % masy produktu.
1806.20-1806.90	CTH, pod warunkiem że: a) wszystkie użyte materiały objęte działem 4 są całkowicie uzyskane; oraz b) (i) masa całkowita wykorzystanych nie pochodzących materiałów objętych pozycjami 17.01 i 17.02 nie przekracza 40 % masy produktu; albo

	(ii) wartość użytych materiałów nie pochodzących objętych pozycjami 17.01 i 17.02 nie przekracza 30 % ceny ex-works produktu.
Dział 19	Przetwory ze zbóż, mąki, skrobi lub mleka; pieczywa cukiernicze
19.01-19.05	CTH, pod warunkiem że: <ul style="list-style-type: none"> – wszystkie użyte materiały objęte działem 4 są całkowicie uzyskane; - masa całkowita wykorzystanych nie pochodzących materiałów objętych działami 2, 3 i 16 nie przekracza 20 % masy produktu; - masa całkowita użytych materiałów nie pochodzących objętych pozycjami 10.06 i 11.08 nie przekracza 20 % masy produktu; oraz - masa całkowita wykorzystanych nie pochodzących materiałów objętych pozycjami 17.01 i 17.02 nie przekracza 40 % masy produktu.
Dział 20	Przetwory z warzyw, owoców, orzechów lub pozostałych części roślin
20.01	CTH
20.02-20.03	Produkcja, w której wszystkie wykorzystane materiały objęte działem 7 są całkowicie uzyskane.
20.04-20.09	CTH, pod warunkiem że masa całkowita wykorzystanych nie pochodzących materiałów objętych pozycjami 17.01 i 17.02 nie przekracza 40 % masy produktu.
Dział 21	Różne przetwory spożywcze
21.01-21.02	CTH, pod warunkiem że: <ul style="list-style-type: none"> – wszystkie użyte materiały objęte działem 4 są całkowicie uzyskane; oraz - masa całkowita wykorzystanych nie pochodzących materiałów objętych pozycjami 17.01 i 17.02 nie przekracza 20 % masy produktu.
2103.10 2103,20 2103,90	CTH; jednakże mogą być użyte nie pochodzące mąka lub mączka z gorczyca lub gotowa musztarda.
2103.30	Produkcja z materiałów nie pochodzących objętych dowolną pozycją.
21.04-21.06	CTH, pod warunkiem że: <ul style="list-style-type: none"> – wszystkie użyte materiały objęte działem 4 są całkowicie uzyskane; oraz - masa całkowita wykorzystanych nie pochodzących materiałów objętych pozycjami 17.01 i 17.02 nie przekracza 20 % masy produktu.

Dział 22	Napoje bezalkoholowe, alkoholowe i ocet
22.01-22.06	CTH, z wyjątkiem materiałów nie pochodzących objętych pozycjami 22.07 i 22.08, pod warunkiem że: – wszystkie użyte materiały objęte podpozycjami 0806.10, 2009.61, 2009.69 są całkowicie uzyskane; – wszystkie użyte materiały objęte działem 4 są całkowicie uzyskane; oraz - masa całkowita wykorzystanych nie pochodzących materiałów objętych pozycjami 17.01 i 17.02 nie przekracza 20 % masy produktu.
22.07	CTH, z wyjątkiem materiałów nie pochodzących objętych pozycją 22.08, pod warunkiem że wszystkie użyte materiały objęte działem 10, podpozycjami 0806.10, 2009.61 i 2009.69 są całkowicie uzyskane
22.08-22.09	CTH, z wyjątkiem materiałów nie pochodzących objętych pozycjami 22.07 i 22.08, pod warunkiem że wszystkie użyte materiały objęte podpozycjami 0806.10, 2009.61 i 2009.69 są całkowicie uzyskane.
Dział 23	Pozostałości i odpady przemysłu spożywczego; gotowa karma dla zwierząt
23.01	CTH
2302.10-2303.10	CTH, pod warunkiem, że masa całkowita wykorzystanych nie pochodzących materiałów objętych działem 10 nie przekracza 20 % masy produktu.
2303.20-2308.00	CTH
23.09	CTH, pod warunkiem że: - wszystkie wykorzystane materiały objęte działami 2 i 4 są całkowicie uzyskane; całkowita masa użytych materiałów nie pochodzących objętych pozycjami 10.01–10.04, 10.07–10.08, działem 11 oraz pozycjami 23.02 i 23.03 nie przekracza 20 % masy produktu; oraz - masa całkowita wykorzystanych nie pochodzących materiałów objętych pozycjami 17.01 i 17.02 nie przekracza 20 % masy produktu.
Dział 24	Tytoń i przemysłowe namiastki tytoniu
24.01	Wytwarzanie, w którym wszystkie materiały objęte pozycją 24.01 są całkowicie uzyskane.
2402.10	Produkcja z materiałów nie pochodzących objętych dowolną pozycją, pod warunkiem że całkowita masa użytych materiałów nie pochodzących objętych pozycją 24.01 nie przekracza 30 % masy użytych materiałów objętych działem 24.
2402.20	Produkcja z materiałów nie pochodzących objętych dowolną pozycją, z wyjątkiem pozycji danego produktu i tytoniu do palenia objętych podpozycją 2403.19, w

	których co najmniej 10 % masy wszystkich użytych materiałów objętych pozycją 24.01 jest całkowicie uzyskane.
2402.90	Produkcja z materiałów nie pochodzących objętych dowolną pozycją, pod warunkiem że całkowita masa użytych materiałów nie pochodzących objętych pozycją 24.01 nie przekracza 30 % masy użytych materiałów objętych działem 24.
24.03	CTH, w którym co najmniej 10 % masy wszystkich użytych materiałów objętych pozycją 24.01 jest całkowicie uzyskane.
SEKCJA V	PRODUKTY MINERALNE Uwaga do sekcji: Definicje horyzontalnych zasad przetwarzania w ramach niniejszej sekcji – zob. uwaga 5 w załączniku ORIG-1.
Dział 25	Sól; siarka; ziemie i kamienie; materiały gipsowe; wapno i cement
25.01-25.30	CTH; lub MaxNOM 70 % (EXW).
Dział 26	Rudy metali, żużel i popiół
26.01-26.21	CTH
Dział 27	Paliwa mineralne, oleje mineralne i produkty ich destylacji; substancje bitumiczne; woski mineralne
27.01-27.09	Produkcja z materiałów nie pochodzących objętych dowolną pozycją.
27.10	CTH z wyjątkiem biodiesla nie pochodzącego objętego podpozycją 3824.99 lub 3826.00; lub Stosuje się destylację lub reakcje chemiczną, pod warunkiem że użyty biodiesel (w tym hydrowodowy olej roślinny) objęty pozycją 27.10 i podpozycjami 3824.99 i 3826.00 jest uzyskiwany w drodze estryfikacji, transestryfikacji lub hydrowodowania.
27.11-27.15	Produkcja z materiałów nie pochodzących objętych dowolną pozycją.
SEKCJA VI	PRODUKTY PRZEMYSŁU CHEMICZNEGO LUB PRZEMYSŁÓW POKREWNYCH Uwaga do sekcji: Definicje horyzontalnych zasad przetwarzania w ramach niniejszej sekcji – zob. uwaga 5 w załączniku ORIG-1.
Dział 28	Chemikalia nieorganiczne; organiczne lub nieorganiczne związki metali szlachetnych, metali ziem rzadkich, pierwiastków promieniotwórczych lub

	izotopów
28.01-28.53	CTSH; Stosuje się reakcję chemiczną, oczyszczanie, mieszanie i sporządzanie mieszanek, produkcję materiałów wzorcowych, zmianę wielkości cząstek, separację izomerów lub przetwarzanie biotechnologiczne; lub MaxNOM 50 % (EXW).
Dział 29	Chemikalia organiczne
2901.10-2905.42	CTSH; Stosuje się reakcję chemiczną, oczyszczanie, mieszanie i sporządzanie mieszanek, produkcję materiałów wzorcowych, zmianę wielkości cząstek, separację izomerów lub przetwarzanie biotechnologiczne; lub MaxNOM 50 % (EXW).
2905.43-2905.44	CTH z wyjątkiem materiałów nie pochodzących objętych pozycją 17.02 i podpozycją 3824.60.
2905.45	CTSH, można jednakże użyć materiały nie pochodzące objęte tą samą podpozycją co produkt, pod warunkiem że ich całkowita wartość nie przekracza 20 % ceny ex-works produktu; lub MaxNOM 50 % (EXW).
2905.49-2942	CTSH; Stosuje się reakcję chemiczną, oczyszczanie, mieszanie i sporządzanie mieszanek, produkcję materiałów wzorcowych, zmianę wielkości cząstek, separację izomerów lub przetwarzanie biotechnologiczne; lub MaxNOM 50 % (EXW).
Dział 30	Produkty farmaceutyczne
30.01-30.06	CTSH; Stosuje się reakcję chemiczną, oczyszczanie, mieszanie i sporządzanie mieszanek, produkcję materiałów wzorcowych, zmianę wielkości cząstek, separację

	<p>izomerów lub przetwarzanie biotechnologiczne;</p> <p>lub</p> <p>MaxNOM 50 % (EXW).</p>
Dział 31	Nawozy
31.01-31.04	<p>CTH, można jednakże użyć materiały nie pochodzące objęte tą samą pozycją co produkt, pod warunkiem że ich całkowita wartość nie przekracza 20 % wartości EXW produktu;</p> <p>lub</p> <p>MaxNOM 40 % (EXW).</p>
31.05	
<p>– Azotan sodu</p> <p>– Cyjanamid wapnia</p> <p>– Siarczan potasu</p> <p>– Siarczan magnezowo- potasowy</p>	<p>CTH, można jednakże użyć materiały nie pochodzące objęte tą samą pozycją co produkt, pod warunkiem że ich całkowita wartość nie przekracza 20 % wartości EXW produktu;</p> <p>lub</p> <p>MaxNOM 40 % (EXW).</p>
– Pozostałe	<p>CTH, można jednakże użyć materiały nie pochodzące objęte tą samą pozycją co produkt, pod warunkiem że ich całkowita wartość nie przekracza 20 % wartości EXW produktu i w których wartość wszystkich użytych materiałów nie pochodzących nie przekracza 50 % wartości EXW produktu;</p> <p>lub</p> <p>MaxNOM 40 % (EXW).</p>
Dział 32	Ekstrakty garbników lub środków barwiących; garbniki i ich pochodne; barwniki, pigmenty i pozostałe środki barwiące; farby i lakiery; kit i pozostałe masy uszczelniające; atramenty
32.01-32.15	<p>CTSH;</p> <p>Stosuje się reakcję chemiczną, oczyszczanie, mieszanie i sporządzanie mieszanek, produkcję materiałów wzorcowych, zmianę wielkości cząstek, separację izomerów lub przetwarzanie biotechnologiczne;</p> <p>lub</p> <p>MaxNOM 50 % (EXW).</p>

Dział 33	Olejki eteryczne i rezinoidy; preparaty perfumeryjne, kosmetyczne lub toaletowe
33.01	CTSH; Stosuje się reakcję chemiczną, oczyszczanie, mieszanie i sporządzanie mieszanek, produkcję materiałów wzorcowych, zmianę wielkości cząstek, separację izomerów lub przetwarzanie biotechnologiczne; lub MaxNOM 50 % (EXW).
3302.10	CTH, można jednakże użyć materiały nie pochodzące objęte podpozycją 3302.10, pod warunkiem że ich całkowita wartość nie przekracza 20 % wartości EXW produktu.
3302.90	CTSH; Stosuje się reakcję chemiczną, oczyszczanie, mieszanie i sporządzanie mieszanek, produkcję materiałów wzorcowych, zmianę wielkości cząstek, separację izomerów lub przetwarzanie biotechnologiczne; lub MaxNOM 50 % (EXW).
33.03	Produkcja z materiałów nie pochodzących objętych dowolną pozycją.
33,04 -33,07	CTSH; Stosuje się reakcję chemiczną, oczyszczanie, mieszanie i sporządzanie mieszanek, produkcję materiałów wzorcowych, zmianę wielkości cząstek, separację izomerów lub przetwarzanie biotechnologiczne; lub MaxNOM 50 % (EXW).
Dział 34	Mydło, organiczne środki powierzchniowo czynne, preparaty piorące, preparaty smarowe, woski syntetyczne, woski preparowane, preparaty do czyszczenia lub szorowania, świece i artykuły podobne, pasty modelarskie, „woski dentystyczne” oraz preparaty dentystyczne produkowane na bazie gipsu
34.01-34.07	CTSH; Stosuje się reakcję chemiczną, oczyszczanie, mieszanie i sporządzanie mieszanek, produkcję materiałów wzorcowych, zmianę wielkości cząstek, separację izomerów lub przetwarzanie biotechnologiczne; lub

	MaxNOM 50 % (EXW).
Dział 35	Substancje białkowe; skrobie modyfikowane; kleje; enzymy
35.01-35.04	CTH, z wyjątkiem materiałów nie pochodzących objętych pozycją 4.
35.05	CTH z wyjątkiem materiałów nie pochodzących objętych pozycją 11,08.
35.06-35.07	CTSH; Stosuje się reakcję chemiczną, oczyszczanie, mieszanie i sporządzanie mieszanek, produkcję materiałów wzorcowych, zmianę wielkości cząstek, separację izomerów lub przetwarzanie biotechnologiczne; lub MaxNOM 50 % (EXW).
Dział 36	Materiały wybuchowe; wyroby pirotechniczne; zapałki; stopy piroforyczne; niektóre materiały łatwo palne
36.01-36.06	CTSH; Stosuje się reakcję chemiczną, oczyszczanie, mieszanie i sporządzanie mieszanek, produkcję materiałów wzorcowych, zmianę wielkości cząstek, separację izomerów lub przetwarzanie biotechnologiczne; lub MaxNOM 50 % (EXW).
Dział 37	Materiały fotograficzne lub kinematograficzne
37.01-37.07	CTSH; Stosuje się reakcję chemiczną, oczyszczanie, mieszanie i sporządzanie mieszanek, produkcję materiałów wzorcowych, zmianę wielkości cząstek, separację izomerów lub przetwarzanie biotechnologiczne; lub MaxNOM 50 % (EXW).
Dział 38	Produkty chemiczne różne
38.01-38.08	CTSH; Stosuje się reakcję chemiczną, oczyszczanie, mieszanie i sporządzanie mieszanek, produkcję materiałów wzorcowych, zmianę wielkości cząstek, separację izomerów lub przetwarzanie biotechnologiczne;

	<p>lub</p> <p>MaxNOM 50 % (EXW).</p>
3809.10	CTH, z wyjątkiem nie pochodzących materiałów objętych pozycjami 11.08 i 35.05.
3809.91-3822.00	<p>CTSH;</p> <p>Stosuje się reakcję chemiczną, oczyszczanie, mieszanie i sporządzanie mieszanek, produkcję materiałów wzorcowych, zmianę wielkości cząstek, separację izomerów lub przetwarzanie biotechnologiczne;</p> <p>lub</p> <p>MaxNOM 50 % (EXW).</p>
38.23	Produkcja z materiałów nie pochodzących objętych dowolną pozycją.
3824.10-3824.50	<p>CTSH;</p> <p>Stosuje się reakcję chemiczną, oczyszczanie, mieszanie i sporządzanie mieszanek, produkcję materiałów wzorcowych, zmianę wielkości cząstek, separację izomerów lub przetwarzanie biotechnologiczne;</p> <p>lub</p> <p>MaxNOM 50 % (EXW).</p>
3824.60	CTH, z wyjątkiem materiałów nie pochodzących objętych podpozycjami 2905.43 i 2905.44.
3824.71-3825.90	<p>CTSH;</p> <p>Stosuje się reakcję chemiczną, oczyszczanie, mieszanie i sporządzanie mieszanek, produkcję materiałów wzorcowych, zmianę wielkości cząstek, separację izomerów lub przetwarzanie biotechnologiczne;</p> <p>lub</p> <p>MaxNOM 50 % (EXW).</p>
38.26	Produkcja, w której biodiesel jest uzyskiwany w drodze transestryfikacji, estryfikacji lub hydorafinacji.
SEKCJA VII	<p>TWORZYWA SZTUCZNE I ARTYKUŁY Z NICH; KAUCZUK I ARTYKUŁY Z KAUCZUKU</p> <p>Uwaga do sekcji: Definicje horyzontalnych zasad przetwarzania w ramach niniejszej sekcji – zob. uwaga 5 w załączniku ORIG-1.</p>
Dział 39	Tworzywa sztuczne i artykuły z nich

39.01-39.15	CTSH; Stosuje się reakcję chemiczną, oczyszczanie, mieszanie i sporządzanie mieszanek, produkcję materiałów wzorcowych, zmianę wielkości cząstek, separację izomerów lub przetwarzanie biotechnologiczne; lub MaxNOM 50 % (EXW).
39.16-39.19	CTH; lub MaxNOM 50 % (EXW).
39.20	CTSH; lub MaxNOM 50 % (EXW).
39.21-39.22	CTH; lub MaxNOM 50 % (EXW).
3923.10-3923.50	CTSH; lub MaxNOM 50 % (EXW).
3923.90-3925.90	CTH; lub MaxNOM 50 % (EXW).
39.26	CTSH; lub MaxNOM 50 % (EXW).
Dział 40	Kauczuk i artykuły z kauczuku
40.01 - 40.11	CTH; lub

	MaxNOM 50 % (EXW).
4012.11-4012.19	CTSH; lub Bieżnikowanie opon używanych.
4012.20-4017.00	CTH; lub MaxNOM 50 % (EXW).
SEKCJA VIII	SKÓRY I SKÓRKI SUROWE, SKÓRY WYPRAWIONE, SKÓRY FUTERKOWE I ARTYKUŁY Z NICH; WYROBY SIODLARSKIE I RYMARSKIE; ARTYKUŁY PODRÓŻNE, TOREBKI I PODOBNE POJEMNIKI; ARTYKUŁY Z JELIT ZWIERZĘCYCH (INNYCH NIŻ JELITA JEDWABNIKÓW)
Dział 41	Skóry i skórki surowe (inne niż skóry futerkowe) oraz skóry wyprawione
41.01-4104.19	CTH
4104.41-4104.49	CTSH, z wyjątkiem materiałów nie pochodzących objętych podpozycjami 4104.41 do 4104.49.
4105.10	CTH
4105.30	CTSH
4106.21	CTH
4106.22	CTSH
4106,31	CTH
4106.32-4106.40	CTSH
4106.91	CTH
4106.92	CTSH
41.07-41.13	CTH, z wyjątkiem materiałów nie pochodzących objętych podpozycjami 4104.41, 4104.49, 4105.30, 4106.22, 4106.32 i 4106.92. Można jednakże użyć materiały nie pochodzące objęte podpozycjami 4104.41, 4104.49, 4105.30, 4106.22, 4106.32 lub 4106.92, pod warunkiem że zostaną poddane operacji ponownego garbowania.
4114.10	CTH
4114.20	CTH, z wyjątkiem materiałów nie pochodzących objętych podpozycjami 4104.41, 4104.49, 4105.30, 4106.22, 4106.32, 4106.92 i 4107. Można jednakże użyć

	materiały nie pochodzące objęte podpozycjami 4104.41, 4104.49, 4105.30, 4106.22, 4106.32, 4106.92 i pozycją 41.07, pod warunkiem że zostaną poddane operacji ponownego garbowania.
41.15	CTH
Dział 42	Artykuły ze skóry wyprawionej; wyroby siodlarskie i rymarskie; artykuły podróżne, torebki i podobne pojemniki; artykuły z jelit zwierzęcych (innych niż jelita jedwabników)
42.01-42.06	CTH; lub MaxNOM 50 % (EXW).
Dział 43	Skóry futerkowe i futra sztuczne; wyroby z nich
4301.10-4302.20	CTH; lub MaxNOM 50 % (EXW).
4302.30	CTSH
43.03-43.04	CTH; lub MaxNOM 50 % (EXW).
SEKCJA IX	DREWNO I ARTYKUŁY Z DREWNA; WĘGIEL DRZEWNY; KOREK I ARTYKUŁY Z KORKA; WYROBY ZE SŁOMY, Z ESPARTO LUB POZOSTAŁYCH MATERIAŁÓW DO WYPLATANIA; WYROBY KOSZYKARSKIE I WYROBY Z WIKLINY
Dział 44	Drewno i artykuły z drewna; węgiel drzewny
44.01-44.21	CTH; lub MaxNOM 50 % (EXW).
Dział 45	Korek i artykuły z korka
45.01-45.04	CTH; lub MaxNOM 50 % (EXW).

Dział 46	Wyroby ze słomy, z esparto lub pozostałych materiałów do wyplatania; wyroby koszykarskie oraz wyroby z wikliny
46.01-46.02	CTH; lub MaxNOM 50 % (EXW).
SEKCJA X	MASA WŁÓKNISTA Z DREWNA LUB Z POZOSTAŁEGO WŁÓKNISTEGO MATERIAŁU CELULOZOWEGO; PAPIER LUB TEKTURA Z ODZYSKU (MAKULATURA I ODPADY); PAPIER I TEKTURA ORAZ ARTYKUŁY Z NICH
Dział 47	Masa włóknista z drewna lub z pozostałego włóknistego materiału celulozowego; papier lub tektura, z odzysku (makulatura i odpady)
47.01-47.07	CTH; lub MaxNOM 50 % (EXW).
Dział 48	Papier i tektura; artykuły z masy papierniczej, papieru lub tektury
48.01-48.23	CTH; lub MaxNOM 50 % (EXW).
Dział 49	Książki, gazety, obrazki i pozostałe wyroby przemysłu poligraficznego; manuskrypty, maszynopisy i plany
49.01-49.11	CTH; lub MaxNOM 50 % (EXW).
SEKCJA XI	MATERIAŁY I ARTYKUŁY WŁÓKIENNICZE Uwaga do sekcji: Definicje terminów stosowanych w odniesieniu do dopuszczalnych odchyleń mających zastosowanie do niektórych wyrobów wykonanych z materiałów włókienniczych – zob. uwagi 6,7 i 8 do załącznika ORIG-1.
Dział 50	Jedwab
50.01-50.02	CTH

50.03	
zgrzebny czesany:	lub Zgrzeblenie lub czesanie odpadów jedwabiu
- Pozostałe:	CTH
50.04-50.05	Przędzenie włókien naturalnych; Wytłaczanie włókien ciągłych chemicznych połączone z przędzeniem; Wytłaczanie włókien ciągłych chemicznych połączone ze skręcaniem; lub Skręcanie połączone z dowolną operacją mechaniczną.
50.06	
- Przędza jedwabna oraz przędza z odpadów jedwabiu:	Przędzenie włókien naturalnych; Wytłaczanie włókien ciągłych chemicznych połączone z przędzeniem; Wytłaczanie włókien ciągłych chemicznych połączone ze skręcaniem; lub Skręcanie połączone z dowolną operacją mechaniczną.
- Jelita jedwabnika:	CTH
50.07	Przędzenie włókien odcinkowych naturalnych lub chemicznych połączone z tkaniem; Wytłaczanie przędzy z włókna ciągłego chemicznego połączone z tkaniem; Skręcanie lub wykonywanie dowolnych operacji mechanicznych połączone z tkaniem; Tkanie połączone z barwieniem; Barwienie przędzy połączone z tkaniem;

	Tkanie połączone z drukowaniem; lub Drukowanie (jako samodzielna operacja).
Dział 51	Wełna, cienka lub gruba sierść zwierzęca; przędza i tkanina z włosia końskiego
51.01-51.05	CTH
51.06-51.10	Przędzenie włókien naturalnych; Wytłaczanie włókien chemicznych połączone z przędzeniem; lub Skręcanie połączone z dowolną operacją mechaniczną.
51.11-51.13	Przędzenie włókien odcinkowych naturalnych lub chemicznych połączone z tkaniem; Wytłaczanie przędzy z włókna ciągłego chemicznego połączone z tkaniem; Tkanie połączone z barwieniem; Barwienie przędzy połączone z tkaniem; Tkanie połączone z drukowaniem; lub Drukowanie (jako samodzielna operacja).
Dział 52	Bawełna
52.01-52.03	CTH
52.04-52.07	Przędzenie włókien naturalnych; Wytłaczanie włókien chemicznych połączone z przędzeniem; lub Skręcanie połączone z dowolną operacją mechaniczną.
52.08-52.12	Przędzenie włókien odcinkowych naturalnych lub chemicznych połączone z tkaniem;

	<p>Wytłaczanie przędzy z włókna ciągłego chemicznego połączone z tkaniem;</p> <p>Skręcanie lub wykonywanie dowolnych operacji mechanicznych połączone z tkaniem;</p> <p>Tkanie połączone z barwieniem, powlekaniem lub laminowaniem;</p> <p>Barwienie przędzy połączone z tkaniem;</p> <p>Tkanie połączone z drukowaniem;</p> <p>lub</p> <p>Drukowanie (jako samodzielna operacja).</p>
Dział 53	Pozostałe włókna roślinne; przędza papierowa i tkaniny z przędzy papierowej
53.01-53.05	CTH
53.06-53.08	<p>Przędzenie włókien naturalnych;</p> <p>Wytłaczanie włókien chemicznych połączone z przędzeniem;</p> <p>lub</p> <p>Skręcanie połączone z dowolną operacją mechaniczną.</p>
53.09-53.11	<p>Przędzenie włókien odcinkowych naturalnych lub chemicznych połączone z tkaniem;</p> <p>Wytłaczanie przędzy z włókna ciągłego chemicznego połączone z tkaniem;</p> <p>Tkanie połączone z barwieniem, powlekaniem lub laminowaniem;</p> <p>Barwienie przędzy połączone z tkaniem;</p> <p>Tkanie połączone z drukowaniem;</p> <p>lub</p> <p>Drukowanie (jako samodzielna operacja).</p>
Dział 54	Włókna ciągłe chemiczne; pasek i tym podobne z materiałów włókienniczych chemicznych
54.01-54.06	<p>Przędzenie włókien naturalnych;</p> <p>Wytłaczanie włókien chemicznych połączone z przędzeniem;</p> <p>lub</p>

	Skręcanie połączone z dowolną operacją mechaniczną.
54.07-54.08	Przędzenie włókien odcinkowych naturalnych lub chemicznych połączone z tkaniem; Wytłaczanie przędzy z włókna ciągłego chemicznego połączone z tkaniem; Barwienie przędzy połączone z tkaniem; Tkanie połączone z barwieniem, powlekaniami lub laminowaniem; Skręcanie lub wykonywanie dowolnych operacji mechanicznych połączone z tkaniem; Tkanie połączone z drukowaniem; lub Drukowanie (jako samodzielna operacja).
Dział 55	Włókna odcinkowe chemiczne
55.01-55.07	Wytłaczanie włókien chemicznych.
55.08-55.11	Przędzenie włókien naturalnych; Wytłaczanie włókien chemicznych połączone z przędzeniem; lub Skręcanie połączone z dowolną operacją mechaniczną.
55.12-55.16	Przędzenie włókien odcinkowych naturalnych lub chemicznych połączone z tkaniem; Wytłaczanie przędzy z włókna ciągłego chemicznego połączone z tkaniem; Skręcanie lub wykonywanie dowolnych operacji mechanicznych połączone z tkaniem; Tkanie połączone z barwieniem, powlekaniami lub laminowaniem; Barwienie przędzy połączone z tkaniem; Tkanie połączone z drukowaniem; lub Drukowanie (jako samodzielna operacja).

Dział 56	Wata, filc i włókniny; przędze specjalne; szpagat, powrozy, linki i liny oraz artykuły z nich
56.01	Przędzenie włókien naturalnych; Wytłaczanie włókien chemicznych połączone z przędzeniem; Flokowanie połączone z barwieniem lub drukowaniem; lub Powlekanie, flokowanie, laminowanie lub metalizacja połączone z co najmniej dwiema innymi głównymi czynnościami przygotowawczymi lub wykończeniowymi (takimi jak kalandrowanie, procesy odporności na kurczliwość, stabilizacja termiczna, trwałe wykańczanie), pod warunkiem że wartość użytych materiałów nie pochodzących nie przekracza 50 % wartości EXW produktu.
56.02	
- Filc igłowany:	Wytłaczanie włókien chemicznych połączone z formowaniem tkaniny; jednakże: – nie pochodzące włókno polipropylenowe ciągłe objęte pozycją 54.02; – nie pochodzące włókna polipropylenowe objęte pozycją 55.03 lub 55.06; lub – nie pochodzący kabel z włókna ciągłego z polipropylenu objęty pozycją 55.01, o masie jednostkowej pojedynczej przędzy ciągłej lub włókna we wszystkich przypadkach mniejszej od 9 decyteków, mogą zostać użyte, jeżeli ich całkowita wartość nie przekracza 40 % wartości EXW produktu; lub Samo formowanie tkaniny z włókniny w przypadku filcu z włókien naturalnych.
- Pozostałe:	Wytłaczanie włókien chemicznych połączone z formowaniem tkaniny; lub Samo formowanie tkaniny z włókniny w przypadku innego filcu z włókien naturalnych.
5603.11-5603.14	Produkcja z - ukierunkowanych lub dowolnie ułożonych włókien; lub - substancji lub polimerów o pochodzeniu naturalnym lub chemicznym; w obu przypadkach materiały te są następnie połączone z włókniną.

5603.91-5603.94	<p>Produkcja z</p> <ul style="list-style-type: none"> - ukierunkowanych lub dowolnie ułożonych włókien odcinkowych; lub - ciętej przędzy, o pochodzeniu naturalnym lub chemicznym; <p>w obu przypadkach materiały te są następnie połączone z włókniną.</p>
5604.10	Produkcja z nici gumowej lub sznurka, niepokrytych materiałem włókienniczym.
5604.90	<p>Przędzenie włókien naturalnych;</p> <p>Wytłaczanie włókien chemicznych połączone z przędzeniem;</p> <p>lub</p> <p>Skręcanie połączone z dowolną operacją mechaniczną.</p>
56.05	<p>Przędzenie włókien odcinkowych o pochodzeniu naturalnym lub chemicznym;</p> <p>Wytłaczanie włókien chemicznych połączone z przędzeniem;</p> <p>lub</p> <p>Skręcanie połączone z dowolną operacją mechaniczną.</p>
56.06	<p>Wytłaczanie włókien chemicznych połączone z przędzeniem;</p> <p>Skręcanie i zwijanie przędzy rdzeniowej;</p> <p>Przędzenie włókien odcinkowych o pochodzeniu naturalnym lub chemicznym;</p> <p>lub</p> <p>Flokowanie połączone z barwieniem;</p>
56.07-56.09	<p>Przędzenie włókien naturalnych;</p> <p>lub</p> <p>Wytłaczanie włókien chemicznych połączone z przędzeniem.</p>
Dział 57	<p>Dywany i pozostałe pokrycia podłogowe włókiennicze</p> <p>Uwaga do działu: W przypadku produktów objętych niniejszym działem tkanina z juty może zostać użyta jako podkład.</p>

57.01-57.05	<p>Przędzenie włókien odcinkowych naturalnych lub chemicznych połączone z tkaniem lub pikowaniem;</p> <p>Wytłaczanie przędzy z włókna ciągłego chemicznego połączone z tkaniem lub pikowaniem;</p> <p>Wytwarzanie z przędzy z włókna kokosowego, sizalu, przędzy jutowej lub klasycznej przędzy wiskozowej obrączkowej;</p> <p>Pikowanie połączone z barwieniem lub drukowaniem;</p> <p>Pikowanie lub tkanie przędzy z włókna ciągłego chemicznego połączone z powlekaniem lub laminowaniem;</p> <p>Flokowanie połączone z barwieniem lub drukowaniem;</p> <p>lub</p> <p>Wytłaczanie włókien chemicznych połączone z technikami włókninowymi, w tym igłowaniem.</p>
Dział 58	Tkaniny specjalne; materiały włókiennicze igłowe; koronki; tkaniny obciowe; pasmanteria; hafty
58.01-58.04	<p>Przędzenie włókien odcinkowych naturalnych lub chemicznych połączone z tkaniem lub pikowaniem;</p> <p>Wytłaczanie przędzy z włókna ciągłego chemicznego połączone z tkaniem lub pikowaniem;</p> <p>Tkanie połączone z barwieniem, flokowaniem, powlekaniem, laminowaniem lub metalizowaniem;</p> <p>Pikowanie połączone z barwieniem lub drukowaniem;</p> <p>Flokowanie połączone z barwieniem lub drukowaniem;</p> <p>Barwienie przędzy połączone z tkaniem;</p> <p>Tkanie połączone z drukowaniem;</p> <p>lub</p> <p>Drukowanie (jako samodzielna operacja).</p>
58.05	CTH
58.06-58.09	<p>Przędzenie włókien odcinkowych naturalnych lub chemicznych połączone z tkaniem lub pikowaniem;</p> <p>Wytłaczanie przędzy z włókna ciągłego chemicznego połączone z tkaniem lub</p>

	<p>pikowaniem;</p> <p>Tkanie połączone z barwieniem, flokowaniem, powlekaniami, laminowaniem lub metalizowaniem;</p> <p>Pikowanie połączone z barwieniem lub drukowaniem;</p> <p>Flokowanie połączone z barwieniem lub drukowaniem;</p> <p>Barwienie przędzy połączone z tkaniem;</p> <p>Tkanie połączone z drukowaniem;</p> <p>lub</p> <p>Drukowanie (jako samodzielna operacja).</p>
58.10	Haftowanie, w którym wartość materiałów nie pochodzących objętych dowolną pozycją, z wyjątkiem pozycji danego produktu, nie przekracza 50 % wartości EXW produktu.
58.11	<p>Przędzenie włókien odcinkowych naturalnych lub chemicznych połączone z tkaniem lub pikowaniem;</p> <p>Wytłaczanie przędzy z włókna ciągłego chemicznego połączone z tkaniem lub pikowaniem;</p> <p>Tkanie połączone z barwieniem, flokowaniem, powlekaniami, laminowaniem lub metalizowaniem;</p> <p>Pikowanie połączone z barwieniem lub drukowaniem;</p> <p>Flokowanie połączone z barwieniem lub drukowaniem;</p> <p>Barwienie przędzy połączone z tkaniem;</p> <p>Tkanie połączone z drukowaniem;</p> <p>lub</p> <p>Drukowanie (jako samodzielna operacja).</p>
Dział 59	Tekstylia impregnowane, powleczone, pokryte lub laminowane; artykuły włókiennicze w rodzaju nadających się do użytku przemysłowego
59.01	<p>Tkanie połączone z barwieniem, flokowaniem, powlekaniami, laminowaniem lub metalizowaniem;</p> <p>lub</p>

	Flokowanie połączone z barwieniem lub drukowaniem.
59.02	
- Zawierające nie więcej niż 90 % masy materiałów włókienniczych	Tkanie.
- Pozostałe:	Wytłaczanie włókien chemicznych połączone z tkaniem.
59.03	Tkanie, dzianie lub szydełkowanie połączone z impregnowaniem, powlekaniem, pokrywaniem, laminowaniem lub metalizowaniem; Tkanie połączone z drukowaniem; lub Drukowanie (jako samodzielna operacja).
59.04	Kalandrowanie połączone z barwieniem, powlekaniem, laminowaniem lub metalizowaniem. Tkanina z juty nie pochodzącej może zostać użyta jako podkład; lub Tkanie połączone z barwieniem, powlekaniem, laminowaniem lub metalizowaniem; Tkanina z juty nie pochodzącej może zostać użyta jako podkład;
59.05	
- Impregnowane, powlekane, pokryte lub laminowane gumą, tworzywami sztucznymi lub innymi materiałami:	Tkanie, dzianie lub formowanie włókniny połączone z impregnowaniem, powlekaniem, pokryciem, laminowaniem lub metalizowaniem.
- Pozostałe:	Przędzenie włókien odcinkowych naturalnych lub chemicznych połączone z tkaniem; Wytłaczanie przędzy z włókna ciągłego chemicznego połączone z tkaniem; Tkanie, dzianie lub formowanie włókniny połączone z barwieniem, powlekaniem

	<p>lub laminowaniem:</p> <p>Tkanie połączone z drukowaniem;</p> <p>lub</p> <p>Drukowanie (jako samodzielna operacja).</p>
59.06	
- Działiny:	<p>Przędzenie włókien odcinkowych naturalnych lub chemicznych połączone z dzianiem lub szydełkowaniem;</p> <p>Wytłaczanie przędzy z włókna ciągłego chemicznego połączone z dzianiem lub szydełkowaniem;</p> <p>Dzianie lub szydełkowanie połączone z gumowaniem; lub</p> <p>Gumowanie połączone z co najmniej dwiema innymi głównymi czynnościami przygotowawczymi lub wykończeniowymi (takimi jak kalandrowanie, procesy odporności na kurczliwość, stabilizacja termiczna, trwałe wykańczanie), pod warunkiem że wartość użytych materiałów nie pochodzących nie przekracza 50 % wartości EXW produktu.</p>
- Pozostałe tkaniny wykonane z przędzy z syntetycznego włókna ciągłego, zawierające więcej niż 90 % masy materiałów włókienniczych:	Wytłaczanie włókien chemicznych połączone z tkaniem.
- Pozostałe:	<p>Tkanie, dzianie lub proces wytwarzania włóknin połączony z barwieniem, powlekaniami lub gumowaniem;</p> <p>Barwienie przędzy połączone z tkaniem, dzianiem lub procesem wytwarzania włóknin;</p> <p>lub</p> <p>Gumowanie połączone z co najmniej dwiema innymi głównymi czynnościami przygotowawczymi lub wykończeniowymi (takimi jak kalandrowanie, procesy odporności na kurczliwość, stabilizacja termiczna, trwałe wykańczanie), pod warunkiem że wartość użytych materiałów nie pochodzących nie przekracza 50 % wartości EXW produktu.</p>

59.07	<p>Tkanie, dzianie lub formowanie włókniny połączone z barwieniem drukowaniem, powlekaniami, impregnowaniem lub pokrywaniem;</p> <p>Flokowanie połączone z barwieniem lub drukowaniem;</p> <p>lub</p> <p>Drukowanie (jako samodzielna operacja).</p>
59.08	
- Koszulki żarowe, impregnowane:	Wytwarzanie z dzianin workowych
- Pozostałe:	CTH
59.09-59.11	<p>Przędzenie włókien odcinkowych naturalnych lub chemicznych połączone z tkaniem;</p> <p>Wytłaczanie włókien chemicznych połączone z tkaniem;</p> <p>Tkanie połączone z barwieniem, powlekaniami lub laminowaniem;</p> <p>lub</p> <p>Powlekanie, flokowanie, laminowanie lub metalizacja połączone z co najmniej dwiema innymi głównymi czynnościami przygotowawczymi lub wykończeniowymi (takimi jak kalandrowanie, procesy odporności na kurczliwość, stabilizacja termiczna, trwałe wykańczanie) warunkiem że wartość użytych materiałów nie pochodzących nie przekracza 50 % wartości EXW produktu.</p>
Dział 60	Dzianiny
60.01-60.06	<p>Przędzenie włókien odcinkowych naturalnych lub chemicznych połączone z dzianiem lub szydełkowaniem;</p> <p>Wytłaczanie przędzy z włókna ciągłego chemicznego połączone z dzianiem lub szydełkowaniem;</p> <p>Dzianie lub szydełkowanie połączone z barwieniem, flokowaniem, powlekaniami, laminowaniem lub drukowaniem;</p> <p>Flokowanie połączone z barwieniem lub drukowaniem;</p>

	<p>Barwienie przędzy połączone z dzianiem lub szydełkowaniem; lub</p> <p>Skręcanie lub teksturowanie połączone z dzianiem lub szydełkowaniem, pod warunkiem że wartość użytej nie pochodzącej przędzy przed skręcaniem lub teksturowaniem, nie przekracza 50 % wartości EXW produktu.</p>
Dział 61	Artykuły odzieżowe i dodatki odzieżowe, dziane
61.01-61.17	
- Otrzymywane przez zszycie lub połączenie w inny sposób dwóch kawałków dzianin lub ich większej liczby, które zostały albo pocięte do kształtu, albo wykonane bezpośrednio do kształtu:	Dzianie lub szydełkowanie połączone z wykańczaniem (włączając przycinanie tkanin).
- Pozostałe:	<p>Przędzenie włókien odcinkowych naturalnych lub chemicznych połączone z dzianiem lub szydełkowaniem;</p> <p>Wytłaczanie przędzy z włókna ciągłego chemicznego połączone z dzianiem lub szydełkowaniem; lub</p> <p>Dzianie i wykańczanie, w ramach jednej operacji.</p>
Dział 62	Artykuły odzieżowe i dodatki odzieżowe, niedziane
62.01	<p>Tkanie połączone z wykańczaniem (włączając przycinanie tkanin).</p> <p>lub</p> <p>Wykańczanie, włączając przycinanie tkanin poprzedzone drukowaniem (jako samodzielną operacją).</p>
62.02	
- Haftowane:	<p>Tkanie połączone z wykańczaniem (włączając przycinanie tkanin).</p> <p>lub</p>

	Produkcja z tkanin niehaftowanych, pod warunkiem że wartość użytej tkaniny nie pochodzącej niehaftowanej nie przekracza 40 % wartości EXW produktu.
- Pozostałe:	Tkanie połączone z wykańczaniem (włączając przycinanie tkanin); lub Wykańczanie, włączając przycinanie tkanin poprzedzone drukowaniem (jako samodzielną operacją).
62.03	Tkanie połączone z wykańczaniem (włączając przycinanie tkanin). lub Wykańczanie, włączając przycinanie tkanin poprzedzone drukowaniem (jako samodzielną operacją).
62.04	
- Haftowane:	Tkanie połączone z wykańczaniem (włączając przycinanie tkanin). lub Produkcja z tkanin niehaftowanych, pod warunkiem że wartość użytej tkaniny nie pochodzącej niehaftowanej nie przekracza 40 % wartości EXW produktu.
- Pozostałe:	Tkanie połączone z wykańczaniem (włączając przycinanie tkanin); lub Wykańczanie, włączając przycinanie tkanin poprzedzone drukowaniem (jako samodzielną operacją).
62.05	Tkanie połączone z wykańczaniem (włączając przycinanie tkanin). lub Wykańczanie, włączając przycinanie tkanin poprzedzone drukowaniem (jako samodzielną operacją).
62.06	
- Haftowane:	Tkanie połączone z wykańczaniem (włączając przycinanie tkanin). lub Produkcja z tkanin niehaftowanych, pod warunkiem że wartość użytej tkaniny nie pochodzącej niehaftowanej nie przekracza 40 % wartości EXW produktu.

- Pozostałe:	Tkanie połączone z wykańczaniem (włączając przycinanie tkanin); lub Wykańczanie, włączając przycinanie tkanin poprzedzone drukowaniem (jako samodzielną operacją).
62.07-62.08	Tkanie połączone z wykańczaniem (włączając przycinanie tkanin). lub Wykańczanie, włączając przycinanie tkanin poprzedzone drukowaniem (jako samodzielną operacją).
62.09	
- Haftowane:	Tkanie połączone z wykańczaniem (włączając przycinanie tkanin). lub Produkcja z tkanin niehaftowanych, pod warunkiem że wartość użytej tkaniny nie pochodzącej niehaftowanej nie przekracza 40 % wartości EXW produktu.
- Pozostałe:	Tkanie połączone z wykańczaniem (włączając przycinanie tkanin); lub Wykańczanie, włączając przycinanie tkanin poprzedzone drukowaniem (jako samodzielną operacją).
62.10	
- Sprzęt ogniotrwały z tkanin pokrytych folią z aluminiowanego poliestru:	Tkanie połączone z wykańczaniem (włączając przycinanie tkanin); lub Powlekanie lub laminowanie połączone z wykańczaniem, w tym przycinaniem tkaniny, pod warunkiem że wartość użytej tkaniny niepowlekanej lub nielaminowanej nie pochodzącej nie przekracza 40 % wartości EXW produktu.
- Pozostałe:	Tkanie połączone z wykańczaniem (włączając przycinanie tkanin); lub Wykańczanie, włączając przycinanie tkanin poprzedzone drukowaniem (jako samodzielną operacją).

62.11	
- Odzież damska lub dziewczęca, haftowana:	Tkanie połączone z wykańczaniem (włączając przycinanie tkanin); lub Produkcja z tkanin niehaftowanych, pod warunkiem że wartość użytej tkaniny nie pochodzącej niehaftowanej nie przekracza 40 % wartości EXW produktu.
- Pozostałe:	Tkanie połączone z wykańczaniem (włączając przycinanie tkanin); lub Wykańczanie, włączając przycinanie tkanin poprzedzone drukowaniem (jako samodzielną operacją).
62.12	
- Dziane, otrzymywane przez zszycie lub połączenie w inny sposób dwóch kawałków dzianin lub ich większej liczby, które zostały albo pocięte do kształtu, albo wykonane bezpośrednio do kształtu:	Dzianie połączone z wykańczaniem (włączając przycinanie tkanin); lub Wykańczanie, włączając przycinanie tkanin poprzedzone drukowaniem (jako samodzielną operacją).
- Pozostałe:	Tkanie połączone z wykańczaniem (włączając przycinanie tkanin); lub Wykańczanie, włączając przycinanie tkanin poprzedzone drukowaniem (jako samodzielną operacją).
62.13-62.14	

- Haftowane:	<p>Tkanie połączone z wykańczaniem (włączając przycinanie tkanin).</p> <p>Produkcja z tkanin niehaftowanych, pod warunkiem że wartość użytej tkaniny nie pochodzącej niehaftowanej nie przekracza 40 % wartości EXW produktu;</p> <p>lub</p> <p>Wykańczanie, włączając przycinanie tkanin poprzedzone drukowaniem (jako samodzielną operacją).</p>
- Pozostałe:	<p>Tkanie połączone z wykańczaniem (włączając przycinanie tkanin);</p> <p>lub</p> <p>Wykańczanie, włączając przycinanie tkanin poprzedzone drukowaniem (jako samodzielną operacją).</p>
62.15	<p>Tkanie połączone z wykańczaniem (włączając przycinanie tkanin).</p> <p>lub</p> <p>Wykańczanie, włączając przycinanie tkanin poprzedzone drukowaniem (jako samodzielną operacją).</p>
62.16	
- Sprzęt ogniотrwały z tkanin pokrytych folią z aluminiowanego poliestru:	<p>Tkanie połączone z wykańczaniem (włączając przycinanie tkanin);</p> <p>lub</p> <p>Powlekanie lub laminowanie połączone z wykańczaniem, w tym przycinaniem tkaniny, pod warunkiem że wartość użytej tkaniny niepowlekanej lub nielaminowanej nie pochodzącej nie przekracza 40 % wartości EXW produktu.</p>
- Pozostałe:	<p>Tkanie połączone z wykańczaniem (włączając przycinanie tkanin);</p> <p>lub</p> <p>Wykańczanie, włączając przycinanie tkanin poprzedzone drukowaniem (jako samodzielną operacją).</p>
62.17	
- Haftowane:	<p>Tkanie połączone z wykańczaniem (włączając przycinanie tkanin).</p> <p>Produkcja z tkanin niehaftowanych, pod warunkiem że wartość użytej tkaniny</p>

	niepochodzącej niehaftowanej nie przekracza 40 % wartości EXW produktu; lub Wykańczanie, włączając przycinanie tkanin poprzedzone drukowaniem (jako samodzielną operacją).
- Sprzęt ogniotrwały z tkanin pokrytych folią z aluminiowanego poliestru:	Tkanie połączone z wykańczaniem (włączając przycinanie tkanin); lub Powlekanie lub laminowanie połączone z wykańczaniem, w tym przycinaniem tkaniny, pod warunkiem że wartość użytej tkaniny niepowlekanej lub nielaminowanej niepochodzącej nie przekracza 40 % wartości EXW produktu.
- Wycięte wkładki do kołnierzy i mankietów:	CTH, pod warunkiem że wartość wszystkich użytych materiałów niepochodzących nie przekracza 40 % wartości EXW produktu.
- Pozostałe:	Tkanie połączone z wykańczaniem (włączając przycinanie tkanin).
Dział 63	Pozostałe gotowe artykuły włókiennicze; zestawy; odzież używana i używane artykuły włókiennicze; szmaty
63.01-63.04	
- Z filcu, z włóknin:	Formowanie włókniny połączone z wykańczaniem (włączając przycinanie tkanin).
- Pozostałe: -- Haftowane:	Tkanie lub dzianie lub szydełkowanie połączone z wykańczaniem (włączając przycinanie tkanin). lub Produkcja z tkanin niehaftowanych (innych niż dziane lub szydełkowane), pod warunkiem że wartość użytej tkaniny niehaftowanej niepochodzącej nie przekracza 40 % wartości EXW produktu.
-- Pozostałe:	Tkanie lub dzianie lub szydełkowanie połączone z wykańczaniem (włączając przycinanie tkanin).

63.05	Wytłaczanie włókien chemicznych lub przędzenie włókien naturalnych lub włókien odcinkowych chemicznych, połączone z tkaniem lub dzianiem i wykańczaniem (włączając przycinanie tkanin).
63.06	
- Z włókien:	Formowanie włókniny połączone z wykańczaniem (włączając przycinanie tkanin).
- Pozostałe:	Tkanie połączone z wykańczaniem (włączając przycinanie tkanin).
63.07	MaxNOM 40 % (EXW).
63.08	Każda pozycja w zestawie musi odpowiadać wymogom reguły, jaka dotyczyłaby jej wtedy, gdyby nie była w zestawie. można jednak włączyć do zestawu artykuły nie pochodzące, pod warunkiem że ich całkowita wartość nie przekracza 15 % wartości EXW zestawu.
63.09-63.10	CTH
SEKCJA XII	OBUWIE, NAKRYCIA GŁOWY, PARASOLE, PARASOLE PRZECIWSŁONECZNE, LASKI, STOŁKI MYŚLIWSKIE, BICZE, SZPICRUTY I ICH CZĘŚCI; PIÓRA PREPAROWANE I ARTYKUŁY Z NICH; KWIATY SZTUCZNE; ARTYKUŁY Z WŁOSÓW LUDZKICH
Dział 64	Obuwie, getry i tym podobne; części tych artykułów
64.01-64.05	Produkcja z materiałów nie pochodzących objętych dowolną pozycją, z wyjątkiem nie pochodzących zespołów cholewek przymocowanych do podeszew wewnętrznych lub do innych części składowych podeszwy objętych pozycją 64,06.
64.06	CTH
Dział 65	Nakrycia głowy i ich części
65.01-65.07	CTH

Dział 66	Parasole, parasole przeciwsłoneczne, laski, stołki myśliwskie, bicze, szpicruty i ich części
66.01-66.03	CTH; lub MaxNOM 50 % (EXW).
Dział 67	Pióra i puch, preparowane oraz artykuły wykonane z piór lub puchu; kwiaty sztuczne; artykuły z włosów ludzkich
67.01-67.04	CTH
SEKCJA XIII	ARTYKUŁY Z KAMIENIA, GIPSU, CEMENTU, AZBESTU, MIKI LUB PODOBNYCH MATERIAŁÓW; WYROBY CERAMICZNE; SZKŁO I WYROBY ZE SZKŁA
Dział 68	Artykuły z kamienia, gipsu, cementu, azbestu, miki lub podobnych materiałów
68.01-68.15	CTH; lub MaxNOM 70 % (EXW).
Rozdział 69	Wyroby ceramiczne
69.01-69.14	CTH
Dział 70	Szkło i wyroby ze szkła
70.01-70.09	CTH; lub MaxNOM 50 % (EXW).
70.10	CTH
70.11	CTH; lub MaxNOM 50 % (EXW).
70.13	CTH z wyjątkiem materiałów nie pochodzących objętych pozycją 70.10.
70.14-70.20	CTH; lub MaxNOM 50 % (EXW).

SEKCJA XIV	PERŁY NATURALNE LUB HODOWLANE, KAMIENIE SZLACHETNE LUB PÓLSZLACHETNE, METALE SZLACHETNE, METALE PLATEROWANE METALEM SZLACHETNYM I ARTYKUŁY Z NICH; SZTUCZNA BIŻUTERIA; MONETY
Dział 71	Perły naturalne lub hodowlane, kamienie szlachetne lub półszlachetne, metale szlachetne, metale platerowane metalem szlachetnym i artykuły z nich; sztuczna biżuteria; monety
71.01-71.05	Produkcja z materiałów nie pochodzących objętych dowolną pozycją.
71.06	
- W stanie surowym:	CTH, z wyjątkiem materiałów nie pochodzących objętych pozycjami 71.06, 71.08 i 71.10; Oddzielanie elektrolityczne, termiczne lub chemiczne nie pochodzących metali szlachetnych objętych pozycjami 71.06, 71.08 i 71.10; lub Fuzja lub stapianie metali nie pochodzących z metali szlachetnych objętych pozycjami 71.06, 71.08 i 71.10 między sobą lub z metalami nieszlachetnymi lub oczyszczanie.
- W stanie półproduktu lub w postaci proszku:	Produkcja z metali szlachetnych nie pochodzących, w stanie surowym.
71.07	Produkcja z materiałów nie pochodzących objętych dowolną pozycją.
71.08	
- W stanie surowym:	CTH, z wyjątkiem materiałów nie pochodzących objętych pozycjami 71.06, 71.08 i 71.10; Oddzielanie elektrolityczne, termiczne lub chemiczne nie pochodzących metali szlachetnych objętych pozycjami 71.06, 71.08 i 71.10; lub Fuzja lub stapianie metali nie pochodzących z metali szlachetnych objętych pozycjami 71.06, 71.08 i 71.10 między sobą lub z metalami nieszlachetnymi lub oczyszczanie.
- W stanie półproduktu lub w postaci proszku:	Produkcja z metali szlachetnych nie pochodzących, w stanie surowym.
71.09	Produkcja z materiałów nie pochodzących objętych dowolną pozycją.
71.10	

- W stanie surowym:	CTH, z wyjątkiem materiałów nie pochodzących objętych pozycjami 71.06, 71.08 i 71.10; Oddzielanie elektrolityczne, termiczne lub chemiczne nie pochodzących metali szlachetnych objętych pozycjami 71.06, 71.08 i 71.10; lub Fuzja lub stapianie metali nie pochodzących z metali szlachetnych objętych pozycjami 71.06, 71.08 i 71.10 między sobą lub z metalami nieszlachetnymi lub oczyszczanie.
- W stanie półproduktu lub w postaci proszku:	Produkcja z metali szlachetnych nie pochodzących, w stanie surowym.
71.11	Produkcja z materiałów nie pochodzących objętych dowolną pozycją.
71.12-71.18	CTH
SEKCJA XV	METALE NIESZLACHETNE I ARTYKUŁY Z METALI NIESZLACHETNYCH
Dział 72	Żeliwo i stal
72.01-72.06	CTH
72,07	CTH z wyjątkiem materiałów nie pochodzących objętych pozycją 72,06.
72.08-72.17	CTH, z wyjątkiem materiałów nie pochodzących objętych pozycjami od 72.08 do 72.17.
72.18	CTH
72.19-72.23	CTH, z wyjątkiem materiałów nie pochodzących objętych pozycjami od 72.19 do 72.23.
72.24	CTH
72.25-72.29	CTH, z wyjątkiem materiałów nie pochodzących objętych pozycjami od 72.25 do

	72.29.
Dział 73	Artykuły z żeliwa lub stali
7301.10	CC, z wyjątkiem materiałów nie pochodzących objętych pozycjami od 72.08 do 72.17.
7301.20	CTH
73.02	CC, z wyjątkiem materiałów nie pochodzących objętych pozycjami od 72.08 do 72.17.
73.03	CTH
73.04-73.06	CC, z wyjątkiem materiałów nie pochodzących objętych pozycjami 72.13 do 72.17, 72.21 do 72.23 oraz 72.25 do 72.29.
73.07	
- łączniki rur lub przewodów rurowych ze stali nierdzewnej	CTH, z wyjątkiem nie pochodzących materiałów kutych; jednakże nie pochodzące materiały kute można wykorzystać, pod warunkiem że ich wartość nie przekracza 50 % wartości EXW produktu.
- Pozostałe:	CTH
73,08	CTH, z wyjątkiem materiałów nie pochodzących objętych pozycją 7301.20.
7309.00-7315.19	CTH
7315.20	CTH; lub MaxNOM 50 % (EXW).
7315.81-7326.90	CTH
Dział 74	Miedź i artykuły z miedzi
74.01-74.02	CTH
74.03	Produkcja z materiałów nie pochodzących objętych dowolną pozycją.
74.04-74.07	CTH
74.08	CTH i MaxNOM 50 % (EXW).
74.09-74.19	CTH

Dział 75	Nikiel i artykuły z niklu
75,01	CTH
75.02	Produkcja z materiałów nie pochodzących objętych dowolną pozycją.
75.03-75.08	CTH
Dział 76	Aluminium i artykuły z aluminium
76,01	CTH i MaxNOM 50 % (EXW). lub Obróbka termiczna lub elektrolityczna z aluminium niestopowego lub odpadów i złomu aluminium.
76.02	CTH
76.03-76.16	CTH i MaxNOM 50 % (EXW) ⁹⁰ .
Dział 78	Ołów i artykuły z ołowiu
7801,10	Produkcja z materiałów nie pochodzących objętych dowolną pozycją.
7801.91-7806.00	CTH
Dział 79	Cynk i artykuły z cynku
79.01-79.07	CTH
Dział 80	Cyna i artykuły z cyny
80.01-80.07	CTH
Dział 81	Pozostałe metale nieszlachetne; cermetale; artykuły z tych materiałów
81.01-81.13	Produkcja z materiałów nie pochodzących objętych dowolną pozycją.
Dział 82	Narzędzia, przybory, noże, łyżki i widelce i inne sztucce z metali nieszlachetnych; ich części z metali nieszlachetnych
8201.10-8205.70	CTH; lub

⁹⁰ Niektóre produkty z aluminium mogą kwalifikować się jako pochodzące na mocy alternatywnych reguł pochodzenia dla poszczególnych produktów w ramach rocznego kontyngentu określonego w załączniku ORIG-2A [Kontyngenty pochodzenia i alternatywy dla reguł pochodzenia dotyczących poszczególnych produktów, określonych w załączniku ORIG-2].

	MaxNOM 50 % (EXW).
8205.90	CTH, jednakże narzędzia nie pochodzące objęte pozycją 82.05 mogą zostać włączone do zestawu, pod warunkiem że ich całkowita wartość nie przekracza 15 % wartości EXW zestawu.
82.06	CTH, z wyjątkiem materiałów nie pochodzących objętych pozycjami od 82.02 do 82.05; jednakże narzędzia nie pochodzące objęte pozycjami od 82.02 do 82.05 mogą być włączone do zestawu, pod warunkiem że ich całkowita wartość nie przekracza 15 % EXW zestawu.
82.07-82.15	CTH; lub MaxNOM 50 % (EXW).
Dział 83	Artykuły różne z metali nieszlachetnych
83.01-83.11	CTH; lub MaxNOM 50 % (EXW).
SEKCJA XVI	MASZYNY I URZĄDZENIA MECHANICZNE; SPRZĘT ELEKTRYCZNY; ICH CZĘŚCI; REJESTRATORY I ODTWARZACZE DŹWIĘKU, REJESTRATORY I ODTWARZACZE OBRAZU I DŹWIĘKU ORAZ CZĘŚCI I AKCESORIA DO TYCH ARTYKUŁÓW
Dział 84	Reaktory jądrowe, kotły, maszyny i urządzenia mechaniczne; ich części
84.01-84.06	CTH; lub MaxNOM 50 % (EXW).
84.07-84.08	MaxNOM 50 % (EXW).
84.09-84.12	CTH; lub MaxNOM 50 % (EXW).
8413.11-8415.10	CTSH; lub MaxNOM 50 % (EXW).
8415.20	CTH;

	lub MaxNOM 50 % (EXW).
8415.81-8415.90	CTSH; lub MaxNOM 50 % (EXW).
84.16-84.20	CTH; lub MaxNOM 50 % (EXW).
84.21	CTSH; lub MaxNOM 50 % (EXW).
84.22-84.24	CTH; lub MaxNOM 50 % (EXW).
84.25-84.30	CTH z wyjątkiem materiałów nie pochodzących objętych pozycją 84.31; lub MaxNOM 50 % (EXW).
84.31-84.43	CTH; lub MaxNOM 50 % (EXW).
84.44-84.47	CTH z wyjątkiem materiałów nie pochodzących objętych pozycją 84.48; lub MaxNOM 50 % (EXW).
84.48-84.55	CTH; lub MaxNOM 50 % (EXW).

84.56-84.65	CTH z wyjątkiem materiałów nie pochodzących objętych pozycją 84.66; lub MaxNOM 50 % (EXW).
84.66-84.68	CTH; lub MaxNOM 50 % (EXW).
84.70-84.72	CTH z wyjątkiem materiałów nie pochodzących objętych pozycją 84.73; lub MaxNOM 50 % (EXW).
84.73-84.78	CTH; lub MaxNOM 50 % (EXW).
8479.10-8479.40	CTSH; lub MaxNOM 50 % (EXW).
8479.50	CTH; lub MaxNOM 50 % (EXW).
8479.60-8479.82	CTSH; lub MaxNOM 50 % (EXW).
8479.89	CTH; lub MaxNOM 50 % (EXW).
8479.90	CTSH; lub

	MaxNOM 50 % (EXW).
84.80	CTH; lub MaxNOM 50 % (EXW).
84.81	CTSH; lub MaxNOM 50 % (EXW).
84.82-84.87	CTH; lub MaxNOM 50 % (EXW).
Dział 85	Maszyny i urządzenia elektryczne oraz ich części; rejestratory i odtwarzacze dźwięku, rejestratory i odtwarzacze obrazu i dźwięku oraz części i akcesoria do tych artykułów
85.01-85.02	CTH z wyjątkiem materiałów nie pochodzących objętych pozycją 85.03; lub MaxNOM 50 % (EXW).
85.03-85.06	CTH; lub MaxNOM 50 % (EXW).
85.07	
– Akumulatory zawierające co najmniej jedno ogniwo baterii lub moduł baterii oraz obwody łączące je	CTH, z wyjątkiem nie pochodzących materiałów kutech; lub MaxNOM 30 % (EXW) ⁹¹ .

⁹¹ W okresie od wejścia w życie niniejszej Umowy do dnia 31 grudnia 2026 r. zastosowanie mają alternatywne reguły pochodzenia dotyczące poszczególnych produktów, które określono w załączniku ORIG-2B [Przejściowe reguły pochodzenia dla akumulatorów elektrycznych i pojazdów z napędem elektrycznym].

między sobą, często nazywane „pakietami baterii”, w rodzaju stosowanych jako podstawowe źródło energii elektrycznej do napędu pojazdów objętych pozycjami 87.02, 87.03 i 87.04	
– Ogniw baterii, moduły baterii i ich części, przeznaczone do włączenia do akumulatora elektrycznego, w rodzaju stosowanych jako podstawowe źródło energii elektrycznej do napędu pojazdów objętych pozycjami 87.02, 87.03 i 87.04	CTH, z wyjątkiem nie pochodzących materiałów kutech; lub MaxNOM 35 % (EXW) ⁹²
- pozostałe	CTH; lub MaxNOM 50 % (EXW).
85.08-85.18	CTH; lub MaxNOM 50 % (EXW).
85.19-85.21	CTH z wyjątkiem materiałów nie pochodzących objętych pozycją 85.22; lub

⁹² W okresie od wejścia w życie niniejszej Umowy do dnia 31 grudnia 2026 r. zastosowanie mają alternatywne reguły pochodzenia dotyczące poszczególnych produktów, które określono w załączniku ORIG-2B [Przejściowe reguły pochodzenia dla akumulatorów elektrycznych i pojazdów z napędem elektrycznym].

	MaxNOM 50 % (EXW).
85.22-85.23	CTH; lub MaxNOM 50 % (EXW).
85.25-85.27	CTH z wyjątkiem materiałów nie pochodzących objętych pozycją 85.29; lub MaxNOM 50 % (EXW).
85.28-85.34	CTH; lub MaxNOM 50 % (EXW).
85.35-85.37	CTH z wyjątkiem materiałów nie pochodzących objętych pozycją 85.38; lub MaxNOM 50 % (EXW).
8538.10-8541.90	CTH; lub MaxNOM 50 % (EXW).
8542.31-8542.39	CTH; Materiały nie pochodzące poddawane są dyfuzji; lub MaxNOM 50 % (EXW).
8542.90-8543.90	CTH; lub MaxNOM 50 % (EXW).
85.44-85.48	MaxNOM 50 % (EXW).
SEKCJA XVII	POJAZDY, STATKI POWIETRZNE, JEDNOSTKI PŁYWAJĄCE ORAZ WSPÓLDZIAŁAJĄCE URZĄDZENIA TRANSPORTOWE
Dział 86	Lokomotywy pojazdów szynowych, tabor szynowy i jego części; osprzęt i elementy torów kolejowych lub tramwajowych, i ich części; komunikacyjne

	urządzenia sygnalizacyjne wszelkich typów, mechaniczne (włączając elektromechaniczne)
86.01-86.09	CTH z wyjątkiem materiałów nie pochodzących objętych pozycją 86.07; lub MaxNOM 50 % (EXW).
Dział 87	Pojazdy nieszynowe oraz ich części i akcesoria
87.01	MaxNOM 45 % (EXW).
87.02-87.04	
- pojazdy zarówno z silnikiem tłokowym wewnętrznego spalania, jak i silnikiem elektrycznym jako silnikami napędowymi, które mogą być ładowane przez podłączenie do zewnętrznego źródła energii elektrycznej („pojazd hybrydowy typu plug-in”); - pozostałe pojazdy jedynie z silnikiem elektrycznym do napędu	MaxNOM 45 % (EXW) i zestawy baterii objęte pozycją 85.07 w rodzaju stosowanych jako podstawowe źródło energii elektrycznej do napędu pojazdu muszą być pochodzące ⁹³ .
- pozostałe	MaxNOM 45 % (EXW) ⁹⁴ .

⁹³ W okresie od wejścia w życie niniejszej Umowy do dnia 31 grudnia 2026 r. zastosowanie mają alternatywne reguły pochodzenia dotyczące poszczególnych produktów, które określono w załączniku ORIG-2B [Przejściowe reguły pochodzenia dla akumulatorów elektrycznych i pojazdów z napędem elektrycznym].

⁹⁴W odniesieniu do pojazdów hybrydowych wyposażonych zarówno w silnik spalinowy wewnętrznego spalania, jak i silnik elektryczny jako silniki do napędu, innych niż te, które mogą być ładowane przez podłączenie do zewnętrznego źródła energii elektrycznej, w okresie od wejścia w życie niniejszej Umowy do

87.05-87.07	MaxNOM 45 % (EXW).
87.08-87.11	CTH; lub MaxNOM 50 % (EXW).
87.12	MaxNOM 45 % (EXW).
87.13-87.16	CTH; lub MaxNOM 50 % (EXW).
Dział 88	Statki powietrzne, statki kosmiczne i ich części
88.01-88.05	CTH; lub MaxNOM 50 % (EXW).
Dział 89	Statki, łodzie oraz konstrukcje pływające
89.01-89.08	CC; lub MaxNOM 40 % (EXW).
SEKCJA XVIII	PRZYRZĄDY I APARATURA, OPTYCZNE, FOTOGRAFICZNE, KINEMATOGRAFICZNE, POMIAROWE, KONTROLNE, PRECYZYJNE, MEDYCZNE LUB CHIRURGICZNE; ZEGARY I ZEGARKI; INSTRUMENTY MUZYCZNE; ICH CZĘŚCI I AKCESORIA
Dział 90	Przyrządy i aparatura, optyczne, fotograficzne, kinematograficzne, pomiarowe, kontrolne, precyzyjne, medyczne lub chirurgiczne; ich części i akcesoria
9001.10-9001.40	CTH; lub MaxNOM 50 % (EXW).
9001.50	CTH;

dnia 31 grudnia 2026 r. stosuje się alternatywne reguły pochodzenia odnoszące się do poszczególnych produktów, które określono w załączniku ORIG-2B [Przejściowe reguły pochodzenia dla akumulatorów elektrycznych i pojazdów z napędem elektrycznym].

	<p>obróbka powierzchniowa częściowo obrabianej soczewki i wytworzenie gotowej soczewki okulistycznej z korektą optyczną przeznaczoną do zamocowania na okularach;</p> <p>powleczenie soczewki za pomocą odpowiednich procesów w celu poprawy widzenia i ochrony użytkownika;</p> <p>lub</p> <p>MaxNOM 50 % (EXW).</p>
9001.90-9033.00	<p>CTH;</p> <p>lub</p> <p>MaxNOM 50 % (EXW).</p>
Dział 91	Zegary i zegarki oraz ich części
91.01-91.14	<p>CTH;</p> <p>lub</p> <p>MaxNOM 50 % (EXW).</p>
Dział 92	Instrumenty muzyczne; części i akcesoria do takich artykułów
92.01-92.09	MaxNOM 50 % (EXW).
SEKCJA XIX	BRONŃ I AMUNICJA; ICH CZĘŚCI I AKCESORIA
Dział 93	Broń i amunicja; ich części i akcesoria
93.01-93.07	MaxNOM 50 % (EXW).
SEKCJA XX	ARTYKUŁY PRZEMYSŁOWE RÓŻNE
Dział 94	Meble; pościel, materace, stelaże pod materace, poduszki i podobne wypchane artykuły wyposażeniowe; lampy i oprawy oświetleniowe, gdzie indziej niewymienione ani niewłączone; podświetlane znaki, podświetlane tablice i tabliczki, i tym podobne; budynki prefabrykowane
94.01-94.06	<p>CTH;</p> <p>lub</p> <p>MaxNOM 50 % (EXW).</p>
Dział 95	Zabawki, gry i przybory sportowe; ich części i akcesoria
95.03-95.08	CTH;

	lub MaxNOM 50 % (EXW).
Dział 96	Artykuły przemysłowe różne
96.01-96.04	CTH; lub MaxNOM 50 % (EXW).
96.05	Każda pozycja w zestawie musi odpowiadać wymogom reguły, jaka dotyczyłaby jej wtedy, gdyby nie była w zestawie, pod warunkiem że artykuły nie pochodzące mogą zostać włączone i pod warunkiem że ich łączna wartość nie przekracza 15 % wartości EXW zestawu.
96.06-9608.40	CTH; lub MaxNOM 50 % (EXW).
9608.50	Każda pozycja w zestawie musi odpowiadać wymogom reguły, jaka dotyczyłaby jej wtedy, gdyby nie była w zestawie, pod warunkiem że artykuły nie pochodzące mogą zostać włączone i pod warunkiem że ich łączna wartość nie przekracza 15 % wartości EXW zestawu.
9608.60-96.20	CTH; lub MaxNOM 50 % (EXW).
SEKCJA XXI	DZIEŁA SZTUKI, PRZEDMIOTY KOLEKCJONERSKIE I ANTYKI
Dział 97	Dzieła sztuki, przedmioty kolekcjonerskie i antyki
97.01-97.06	CTH

**ZAŁĄCZNIK ORIG-2A: KONTYNGENTY POCHODZENIA I ALTERNATYWY DLA REGUŁ POCHODZENIA
DOTYCZĄCYCH POSZCZEGÓLNYCH PRODUKTÓW, OKREŚLONYCH W ZAŁĄCZNIKU ORIG-2 [REGUŁY
POCHODZENIA DLA POSZCZEGÓLNYCH PRODUKTÓW]**

Postanowienia wspólne

1. W odniesieniu do produktów wymienionych w tabelach poniżej odpowiednie reguły pochodzenia stanowią alternatywę do reguł określonych w załączniku ORIG-2 [Reguły pochodzenia dla poszczególnych produktów], w granicach obowiązującego kontyngentu rocznego.
2. Oświadczenie o pochodzeniu sporządzone na podstawie niniejszego załącznika musi zawierać następujące oświadczenie: „Kontyngenty pochodzenia – produkt pochodzący zgodnie z załącznikiem ORIGI-2A”.
3. W Unii wszelkimi ilościami, o których mowa w niniejszym załączniku, zarządza Komisja Europejska, która podejmuje wszelkie działania administracyjne, które uzna za wskazane dla skutecznego zarządzania nimi zgodnie z mającymi zastosowanie przepisami Unii.
4. W Zjednoczonym Królestwie wszelkimi ilościami, o których mowa w niniejszym załączniku, zarządza jego organ celny, który podejmuje wszelkie działania administracyjne, które uzna za wskazane dla skutecznego zarządzania nimi z mającymi zastosowanie przepisami Zjednoczonego Królestwa.
5. Strona dokonująca przywozu zarządza kontyngentami pochodzenia na zasadzie „kto pierwszy, ten lepszy” i oblicza ilość produktów wprowadzonych w ramach tych kontyngentów pochodzenia na podstawie danych dotyczących przywozu tej Strony.

Sekcja 1 – Przydział rocznego kontyngentu na tuńczyka konserwowanego

Klasyfikacja w Systemie Zharmonizowanym (2017 r.)	Opis produktu	Alternatywna reguła pochodzenia dotycząca poszczególnych produktów	Roczny kontyngent na wywóz z Unii do Zjednoczonego Królestwa (masa netto)	Roczny kontyngent na wywóz ze Zjednoczonego Królestwa do Unii (masa netto)
1604.14	Przetworzone lub zakonserwowane tuńczyki, latający bonito i pelamida (<i>Sarda spp.</i>), całe lub w kawałkach (z wył. mielonych)	CC	3 000 ton	3 000 ton
1604.20	Ryby inaczej przetworzone lub zakonserwowane			
	Z tuńczyków, latającego bonito lub pozostałych ryb z rodzaju <i>Euthynnus</i> (z wył. całych lub w	CC	4 000 ton	4 000 ton

	kawałkach)			
	Z pozostałych ryb	-	-	-

Sekcja 2 – Przydział rocznego kontyngentu na produkty z aluminium⁹⁵

Tabela 1 – Kontyngenty mające zastosowanie od dnia 1 stycznia 2021 r. do dnia 31 grudnia 2023 r.

Klasyfikacja w Systemie Zharmonizowanym (2017 r.)	Opis produktu	Alternatywna reguła pochodzenia dotycząca poszczególnych produktów	Roczny kontyngent na wywóz z Unii do Zjednoczonego Królestwa (masa netto)	Roczny kontyngent na wywóz ze Zjednoczonego Królestwa do Unii (masa netto)
76.03, 76.04, 76.06, 76.08–76.16	Produkty i artykuły z aluminium (z wyłączeniem drutu aluminiowego i folii aluminiowej)	CTH	95 000 ton	95 000 ton
76.05	Drut aluminiowy	CTH z wyjątkiem materiałów niepochodzących objętych pozycją 76.04		
76.07	Folia aluminiowa	CTH z wyjątkiem materiałów niepochodzących objętych pozycją 76.06		

Tabela 2 – Kontyngenty mające zastosowanie od dnia 1 stycznia 2024 r. do dnia 31 grudnia 2026 r.

Klasyfikacja w Systemie Zharmonizowanym (2017 r.)	Opis produktu	Alternatywna reguła pochodzenia dotycząca poszczególnych produktów	Roczny kontyngent na wywóz z Unii do Zjednoczonego Królestwa (masa netto)	Roczny kontyngent na wywóz ze Zjednoczonego Królestwa do Unii
---	---------------	--	---	---

⁹⁵ Ilości wyszczególnione w każdej tabeli w sekcji 2 stanowią całkowite dostępne ilości objęte kontyngentem (odpowiednio na wywóz z Unii do Zjednoczonego Królestwa oraz na wywóz ze Zjednoczonego Królestwa do Unii) w odniesieniu do wszystkich produktów wymienionych w tej tabeli.

				(masa netto)
76.03, 76.04, 76.06, 76.08–76.16	Produkty i artykuły z aluminium (z wyłączeniem drutu aluminiowego i folii aluminiowej)	CTH	72 000 ton	72 000 ton
76.05	Drut aluminiowy	CTH z wyjątkiem materiałów nie pochodzących objętych pozycją 76.04		
76.07	Folia aluminiowa	CTH z wyjątkiem materiałów nie pochodzących objętych pozycją 76.06		

Tabela 3 – Kontyngenty mające zastosowanie od dnia 1 stycznia 2027 r.

Klasyfikacja w Systemie Zharmonizowanym (2017 r.)	Opis produktu	Alternatywna reguła pochodzenia dotycząca poszczególnych produktów	Roczny kontyngent na wywóz z Unii do Zjednoczonego Królestwa (masa netto)	Roczny kontyngent na wywóz ze Zjednoczonego Królestwa do Unii (masa netto)
76.04	Sztaby, pręty i kształtowniki, z aluminium	CTH	57 500 ton	57 500 ton
76.06	Blachy grube, cienkie oraz taśmy o grubości > 0,2 mm, z aluminium	CTH		
76.07	Folia aluminiowa	CTH z wyjątkiem materiałów nie pochodzących objętych pozycją 76.06		

Przegląd kontyngentów na produkty z aluminium określonych w tabeli 3 w sekcji 2

1. Nie wcześniej niż po upływie pięciu lat od wejścia w życie niniejszej Umowy i nie wcześniej niż po upływie pięciu lat od zakończenia jakiegokolwiek przeglądu, o którym mowa w niniejszym ustępie, Komitet Partnerstwa Handlowego na wniosek jednej ze Stron i przy wsparciu ze strony Specjalnego Komitetu Handlowego ds. Współpracy Celnej i Reguł Pochodzenia dokonuje przeglądu kontyngentów na produkty z aluminium zawartych w tabeli 3 w sekcji 2.

2. Przeglądu, o którym mowa w ust. 1, dokonuje się na podstawie dostępnych informacji o warunkach rynkowych obu Stron oraz informacji o przywozie i wywozie przez nie odnośnych produktów.
3. Na podstawie wyników przeglądu przeprowadzonego na podstawie ust. 1 Rada Partnerstwa może przyjąć decyzję o zwiększeniu lub utrzymaniu ilości, zmianie zakresu lub podziale lub zmianie jakiegokolwiek podziału między produkty kontyngentów na aluminium zawartych w tabeli 3 w sekcji 2.

ZAŁĄCZNIK ORIG-2B: PRZEJŚCIOWE REGUŁY POCHODZENIA DLA AKUMULATORÓW ELEKTRYCZNYCH
I POJAZDÓW Z NAPĘDEM ELEKTRYCZNYM

Sekcja 1 – Przejściowe reguły pochodzenia dla poszczególnych produktów mające zastosowanie od dnia wejścia w życie niniejszej Umowy do dnia 31 grudnia 2023 r.

1. W odniesieniu do produktów wymienionych w kolumnie 1 poniżej regułę pochodzenia określoną w kolumnie 2 stosuje się przez okres od wejścia w życie niniejszej Umowy do dnia 31 grudnia 2023 r.

Kolumna 1 Klasyfikacja w Systemie Zharmonizowanym (2017) obejmująca szczegółowy opis	Kolumna 2 Reguła pochodzenia dla konkretnego produktu mająca zastosowanie od dnia wejścia w życie niniejszej Umowy do dnia 31 grudnia 2023 r.
85.07	
– Akumulatory zawierające co najmniej jedno ogniwo baterii lub moduł baterii oraz obwody łączące je między sobą, często nazywane „pakietami baterii”, w rodzaju stosowanych jako podstawowe źródło energii elektrycznej do napędu pojazdów objętych pozycjami 87.02, 87.03 i 87.04	CTSH; Montaż zestawów baterii z nie pochodzących ogniw baterii lub modułów baterii; lub MaxNOM 70 % (EXW).
– Ogniwa baterii, moduły baterii i ich części, przeznaczone do włączenia do akumulatora elektrycznego, w rodzaju stosowanych jako podstawowe źródło energii elektrycznej do napędu pojazdów objętych pozycjami 87.02, 87.03 i 87.04	CTH; lub MaxNOM 70 % (EXW).
87.02-87.04	
- pojazdy zarówno z silnikiem spalinowym	MaxNOM 60 % (EXW).

<p>wewnętrznego spalania, jak i silnikiem elektrycznym jako silnikami napędowymi, inne niż te, które mogą być ładowane przez podłączenie do zewnętrznego źródła energii elektrycznej („pojazd hybrydowy”);</p> <p>- pojazdy zarówno z silnikiem tłokowym wewnętrznego spalania, jak i silnikiem elektrycznym jako silnikami napędowymi, które mogą być ładowane przez podłączenie do zewnętrznego źródła energii elektrycznej („pojazd hybrydowy typu plug-in”);</p> <p>- pozostałe pojazdy jedynie z silnikiem elektrycznym do napędu</p>	
--	--

Sekcja 2 – Przejściowe reguły pochodzenia dla poszczególnych produktów mające zastosowanie od dnia 1 stycznia 2024 r. do dnia 31 grudnia 2026 r.

1. W odniesieniu do produktów wymienionych w kolumnie 1 poniżej regułę pochodzenia określoną w kolumnie 2 stosuje się przez okres od dnia 1 stycznia 2024 r. do dnia 31 grudnia 2026 r.

Kolumna 1	Kolumna 2
Klasyfikacja w Systemie Zharmonizowanym (2017) obejmująca szczegółowy opis	Reguła pochodzenia dla konkretnego produktu mająca zastosowanie od dnia 1 stycznia 2024 r. do dnia 31 grudnia 2026 r.
85.07	
– Akumulatory zawierające co najmniej jedno ogniwo baterii lub moduł baterii oraz obwody łączące je między	CTH, z wyjątkiem niepochodzących materiałów kutech; lub MaxNOM 40 % (EXW).

<p>sobą, często nazywane „pakietami baterii”, w rodzaju stosowanych jako podstawowe źródło energii elektrycznej do napędu pojazdów objętych pozycjami 87.02, 87.03 i 87.04</p>	
<p>– Ogniwa baterii, moduły baterii i ich części, przeznaczone do włączenia do akumulatora elektrycznego, w rodzaju stosowanych jako podstawowe źródło energii elektrycznej do napędu pojazdów objętych pozycjami 87.02, 87.03 i 87.04</p>	<p>CTH, z wyjątkiem nie pochodzących materiałów kutech; lub MaxNOM 50 % (EXW).</p>
<p>87.02-87.04</p>	
<p>- pojazdy zarówno z silnikiem spalinowym wewnętrznego spalania, jak i silnikiem elektrycznym jako silnikami napędowymi, inne niż te, które mogą być ładowane przez podłączenie do zewnętrznego źródła energii elektrycznej („pojazd hybrydowy”);</p> <p>- pojazdy zarówno z silnikiem tłokowym wewnętrznego spalania, jak i silnikiem elektrycznym jako silnikami napędowymi, które mogą być ładowane przez podłączenie do zewnętrznego źródła energii elektrycznej („pojazd hybrydowy typu plug-in”);</p> <p>- pozostałe pojazdy</p>	<p>MaxNOM 55 % (EXW).</p>

jedynie z silnikiem elektrycznym do napędu	
--	--

Sekcja 3 – Przegląd reguł pochodzenia dla poszczególnych produktów w pozycji 8507

1. Nie wcześniej niż 4 lata od wejścia w życie niniejszej Umowy Komitet Partnerstwa Handlowego, na wniosek którejkolwiek ze Stron i przy wsparciu ze strony Specjalnego Komitetu Handlowego ds. Współpracy Celnej i Reguł Pochodzenia, dokonuje przeglądu reguł pochodzenia dotyczących poszczególnych produktów w pozycji 8507, mających zastosowanie od dnia 1 stycznia 2027 r. i zawartych w załączniku ORIG-2 [Reguły pochodzenia dla poszczególnych produktów].

2. Przegląd, o którym mowa w ust. 1, przeprowadza się na podstawie dostępnych informacji na temat rynków na terytorium Stron, takich jak dostępność wystarczających i odpowiednich materiałów pochodzących, równowaga między podażą a popytem oraz inne istotne informacje.

3. Na podstawie wyników przeglądu przeprowadzonego zgodnie z ust. 1 Rada Partnerstwa może przyjąć decyzję w sprawie zmiany reguł pochodzenia dotyczących poszczególnych produktów w pozycji 8507, mających zastosowanie od dnia 1 stycznia 2027 r. i zawartych w załączniku ORIG-2 [Reguły pochodzenia dla poszczególnych produktów].

ZAŁĄCZNIK ORIG-3: DEKLARACJA DOSTAWCY

1. Deklaracja dostawcy ma treść określoną w niniejszym załączniku.
2. Z wyjątkiem przypadków, o których mowa w pkt 3, dostawca sporządza deklarację dostawcy dla każdej przesyłki produktów w formie przewidzianej w dodatku 1 i załącza ją do faktury lub do dowolnego innego dokumentu opisującego dane produkty w sposób wystarczająco szczegółowy, aby umożliwić ich identyfikację.
3. Jeżeli dostawca regularnie zaopatruje konkretnego klienta w produkty, co do których oczekuje się, że produkcja prowadzona na terytorium Strony pozostanie przez pewien czas na stałym poziomie, może przedstawić pojedynczą deklarację dostawcy, obejmującą kolejne przesyłki tych produktów (zwaną dalej „długoterminową deklaracją dostawcy”). Długoterminowa deklaracja dostawcy co do zasady zachowuje ważność przez maksymalnie dwa lata od daty jej sporządzenia. Organy celne Strony, na której terytorium zostaje sporządzona deklaracja, mogą określić warunki, zgodnie z którymi może być ona stosowana przez dłuższe okresy. Dostawca sporządza długoterminową deklarację dostawcy w formie przewidzianej w załączniku 2 i opisuje w niej odpowiednie produkty w sposób wystarczająco szczegółowy, aby umożliwić ich identyfikację. Jeżeli długoterminowa deklaracja dostawcy nie ma już zastosowania do dostarczanych produktów, dostawca niezwłocznie informuje swojego klienta o tym fakcie.
4. Dostawca sporządzający deklarację musi być przygotowany do przedłożenia na każde żądanie organów celnych Strony, na której terytorium sporządzono deklarację, wszelkich stosownych dokumentów potwierdzających prawdziwość informacji zawartych w tej deklaracji.

Dodatek 1

DEKLARACJA DOSTAWCY

Deklaracja dostawcy, której tekst zamieszczono poniżej, musi zostać sporządzona zgodnie z przepisami. Nie jest jednak konieczne zamieszczanie tych przypisów.

DEKLARACJA DOSTAWCY

Ja, niżej podpisany dostawca produktów wymienionych w załączonym dokumencie, oświadczam, że:

1. Następujące materiały nie pochodzące z [wskazać nazwę odpowiedniej Strony] zostały użyte w [wskazać nazwę odpowiedniej Strony] do wytworzenia następujących produktów:

Opis dostarczanych produktów ⁽¹⁾	Opis użytych materiałów nie pochodzących-	Pozycja w Systemie Zharmonizowanym użytych materiałów nie pochodzących ⁽²⁾ -	Wartość użytych materiałów nie pochodzących ⁽²⁾⁽³⁾ -
Wartość ogółem			

2. Wszystkie inne materiały użyte w [wskazać nazwę odpowiedniej Strony] do wytworzenia tych produktów pochodzą z [wskazać nazwę odpowiedniej Strony]

Zobowiązuję się do udostępnienia wszelkich wymaganych dodatkowych dokumentów potwierdzających.

..... (Miejscowość i data)

.....(Imię i nazwisko oraz stanowisko składającego deklarację, nazwa i adres przedsiębiorstwa)

..... (Podpis)(6)

Dodatek 2

DŁUGOTERMINOWA DEKLARACJA DOSTAWCY

Deklaracja dostawcy, której tekst zamieszczony jest poniżej, musi zostać sporządzona zgodnie z przepisami. Nie jest jednak konieczne zamieszczanie tych przypisów.

DŁUGOTERMINOWA DEKLARACJA DOSTAWCY

Ja, niżej podpisany, dostawca produktów wymienionych w załączonym dokumencie, które są regularnie dostarczane do⁽⁴⁾, oświadczam, że:

1. Następujące materiały nie pochodzące z [wskazać nazwę odpowiedniej Strony] zostały użyte w [wskazać nazwę odpowiedniej Strony] do wytworzenia następujących produktów:

Opis dostarczanych produktów ⁽¹⁾	Opis użytych materiałów nie pochodzących-	Pozycja w Systemie Zharmonizowanym użytych materiałów nie pochodzących ⁽²⁾ -	Wartość użytych materiałów nie pochodzących ⁽²⁾⁽³⁾ -
Wartość ogółem			

2. Wszystkie inne materiały użyte w [wskazać nazwę odpowiedniej Strony] do wytworzenia tych produktów pochodzą z terytorium Strony [wskazać nazwę odpowiedniej Strony]

Niniejsza deklaracja jest ważna dla wszystkich dalszych przesyłek takich produktów realizowanych

od do
..... (5)

Zobowiązuję się poinformować (4)
niezwłocznie, jeżeli niniejsza deklaracja straci ważność.

..... (Miejscowość i data)

.....(Imię i nazwisko oraz stanowisko składającego deklarację, nazwa i adres przedsiębiorstwa)
..... (Podpis)(6)

Przypisy

(1) Jeśli faktura lub inny dokument, do którego dołączona jest deklaracja, odnosi się do produktów różnych typów lub do produktów niezawierających takiej samej ilości materiałów nie pochodzących, dostawca musi je wyraźnie rozróżnić.

(2) Te informacje nie muszą być podane, o ile nie jest to konieczne.

Przykłady:

Jedną z reguł pochodzenia dotyczących odzieży objętej działem 62 stanowi: „Tkanie połączone z wykańczaniem, w tym przycinaniem tkaniny”. Jeżeli producent takiej odzieży na terytorium Strony wykorzystuje tkaninę przywiezioną z terytorium innej Strony i uzyskaną tam z przędzy nie pochodzącej, wystarczy, aby w swojej deklaracji dostawca z terytorium drugiej Strony opisał w deklaracji użyty materiał nie pochodzący jako przędzę, nie podając pozycji w Systemie Zharmonizowanym ani wartości takiej przędzy.

Producent drutu z żelaza, objętego pozycją w Systemie Zharmonizowanym 7217, który wytwarza taki drut z nie pochodzących sztab z żelaza, powinien w drugiej kolumnie wpisać „sztaby z żelaza”. Jeżeli drut taki ma zostać użyty do produkcji maszyny, dla której reguła pochodzenia ogranicza do określonej wartości wyrażonej w procentach ilość materiałów nie pochodzących, w trzeciej kolumnie należy podać wartość sztab nie pochodzących.

(3) „Wartość użytych materiałów nie pochodzących” oznacza wartość materiałów nie pochodzących użytych w procesie wytwarzania produktu, która jest jego wartością celną w momencie przywozu, obejmującą koszty frachtu, ubezpieczenia w stosownych przypadkach, pakowania oraz wszelkie inne koszty związane z transportem materiałów do portu przywozu na terytorium Strony, na którym producent produktu ma siedzibę; jeżeli wartość materiałów nie pochodzących nie jest znana i nie może być ustalona, wykorzystuje się pierwszą możliwą do ustalenia cenę zapłaconą za materiały nie pochodzące w Unii lub w Zjednoczonym Królestwie.

(4) Nazwisko oraz adres klienta

(5) Należy podać datę

(6) Pole to może zawierać, w stosownych przypadkach, podpis elektroniczny, zeskanowany obraz lub inne wizualne przedstawienie odręcznego podpisu podpisującego zamiast oryginalnych podpisów.

ZAŁĄCZNIK ORIG-4: TREŚĆ OŚWIADCZENIA O POCHODZENIU

Oświadczenie o pochodzeniu, o którym mowa w art. ORIG.19 niniejszej Umowy [Oświadczenie o pochodzeniu], sporządza się za pomocą tekstu zamieszczonego poniżej w jednej z poniższych wersji językowych oraz zgodnie z przepisami ustawowymi i wykonawczymi Strony dokonującej wywozu. Jeśli oświadczenie jest sporządzane odręcznie, należy je sporządzić tuszem, drukowanymi literami. Oświadczenie o pochodzeniu zostaje sporządzone zgodnie z odpowiednimi wskazówkami podanymi w przypisach. Nie jest konieczne przytaczanie tych przypisów.

Wersja w języku bułgarskim
Wersja w języku chorwackim
Wersja w języku czeskim
Wersja w języku duńskim
Wersja w języku niderlandzkim
Wersja w języku angielskim
Wersja w języku estońskim
Wersja w języku fińskim
Wersja w języku francuskim
Wersja w języku niemieckim
Wersja w języku greckim
Wersja w języku węgierskim
Wersja w języku włoskim
Wersja w języku łotewskim
Wersja w języku litewskim
Wersja w języku maltańskim
Wersja w języku polskim
Wersja w języku portugalskim
Wersja w języku rumuńskim
Wersja w języku słowackim
Wersja w języku słoweńskim
Wersja w języku hiszpańskim
Wersja w języku szwedzkim

(Okres: od _____ do _____ ⁽¹⁾)

Eksporter produktów objętych tym dokumentem (eksporter nr ... ⁽²⁾) deklaruje, że – o ile nie jest to wyraźnie określone – produkty te mają ... ⁽³⁾ preferencyjne pochodzenie.

..... ⁽⁴⁾

(Miejscowość i data)

.....

(Nazwa eksportera)

¹ Jeżeli oświadczenie o pochodzeniu wypełniono dla wielu wysyłek identycznych produktów pochodzących w rozumieniu art. ORIG.19 [Oświadczenie o pochodzeniu] ust. 4 lit. b) niniejszej Umowy, należy wskazać okres, dla którego oświadczenie o pochodzeniu będzie miało zastosowanie.

Okres nie może przekraczać 12 miesięcy. Cały przywóz produktu musi nastąpić we wskazanym okresie. Jeżeli okres nie ma zastosowania, pole można pozostawić niewypełnione.

² Należy podać numer referencyjny, za pomocą którego eksporter jest zidentyfikowany. W przypadku eksportera z Unii, jest to numer nadany zgodnie z przepisami ustawowymi i wykonawczymi Unii. W przypadku eksportera ze Zjednoczonego Królestwa jest to numer nadany zgodnie z przepisami ustawowymi i wykonawczymi mającymi zastosowanie na terytorium Zjednoczonego Królestwa. Jeżeli eksporterowi nie nadano numeru, pole można pozostawić niewypełnione.

³ Należy wskazać pochodzenie produktu: Zjednoczone Królestwo lub Unia.

⁴ Miejsce i data mogą zostać pominięte, jeżeli odpowiednie informacje są zawarte w samym dokumencie.

ZAŁĄCZNIK ORIG-5: WSPÓLNA DEKLARACJA DOTYCZĄCA KSIĘSTWA ANDORY

1. Produkty pochodzące z Księstwa Andory, objęte działami 25–97 Systemu Zharmonizowanego są uznawane przez Zjednoczone Królestwo za pochodzące z Unii w rozumieniu niniejszej Umowy.
2. Ustęp 1 stosuje się wyłącznie pod warunkiem, że na mocy unii celnej ustanowionej decyzją Rady 90/680/EWG z dnia 26 listopada 1990 r. w sprawie zawarcia Porozumienia w formie wymiany listów między Europejską Wspólnotą Gospodarczą a Księstwem Andory Księstwo Andory stosuje wobec produktów pochodzących ze Zjednoczonego Królestwa takie samo preferencyjne traktowanie taryfowe jak Unia.
3. Na potrzeby określenia statusu pochodzenia produktów, o których mowa w ust. 1 niniejszej wspólnej deklaracji, część druga dział pierwszy [Handel] tytuł I rozdział drugi niniejszej Umowy stosuje się odpowiednio.

ZAŁĄCZNIK ORIG-6: WSPÓLNA DEKLARACJA DOTYCZĄCA REPUBLIKI SAN MARINO

1. Produkty pochodzące z Republiki San Marino są uznawane przez Zjednoczone Królestwo za pochodzące z Unii w rozumieniu niniejszej Umowy.
2. Ustęp 1 stosuje się wyłącznie pod warunkiem, że na mocy Umowy w sprawie współpracy i unii celnej między Europejską Wspólnotą Gospodarczą a Republiką San Marino, podpisanej w Brukseli w dniu 16 grudnia 1991 r., Republika San Marino stosuje wobec produktów pochodzących ze Zjednoczonego Królestwa takie samo preferencyjne traktowanie taryfowe jak Unia.
3. Na potrzeby określenia statusu pochodzenia produktów, o których mowa w ust. 1 niniejszej wspólnej deklaracji, część druga dział pierwszy [Handel] tytuł I rozdział drugi niniejszej Umowy stosuje się odpowiednio.

ZAŁĄCZNIK SPS-1: KRYTERIA, O KTÓRYCH MOWA W ART. SPS.19 LIT. d)

Kryteria, o których mowa w art. SPS.19 lit. d):

- a) informacje udostępnione przez Stronę dokonującą wywozu w celu uzyskania zezwolenia na przywóz danego produktu do Strony dokonującej przywozu zgodnie z art. SPS.7 ust. 3 niniejszej Umowy [Warunki i procedury przywozu];
- b) wynik audytów i weryfikacji przeprowadzonych przez stronę dokonującą przywozu zgodnie z art. SPS.11 niniejszej Umowy [Audyty i weryfikacje];
- c) częstotliwość i dotkliwość niezgodności wykrytych przez stronę dokonującą przywozu w odniesieniu do produktów pochodzących od strony dokonującej wywozu;
- d) historia podmiotów dokonujących wywozu w zakresie przestrzegania przez nie wymogów strony dokonującej przywozu; oraz
- e) dostępne oceny naukowe i wszelkie inne istotne informacje dotyczące ryzyka związanego z produktami.

ZAŁĄCZNIK TBT-1: POJAZDY SILNIKOWE ORAZ WYPOSAŻENIE I CZĘŚCI

Artykuł 1: Definicje

1. Do celów niniejszego załącznika:

- a) „Grupa Robocza 29” oznacza Światowe Forum na rzecz Harmonizacji Przepisów Dotyczących Pojazdów w ramach Europejskiej Komisji Gospodarczej ONZ („EKG ONZ”);
- b) „porozumienie z 1958 r.” oznacza Porozumienie dotyczące przyjęcia zharmonizowanych regulaminów technicznych Organizacji Narodów Zjednoczonych dla pojazdów kołowych, wyposażenia i części, które mogą być montowane lub wykorzystywane w tych pojazdach, oraz wzajemnego uznawania homologacji udzielonych na podstawie tych regulaminów Organizacji Narodów Zjednoczonych, sporządzone w Genewie dnia 20 marca 1958 r., zarządzane przez Grupę Roboczą 29, oraz wszelkie późniejsze jego zmiany i aktualizacje;
- c) „porozumienie z 1998 r.” oznacza Porozumienie dotyczące ustanowienia ogólnych przepisów technicznych dla pojazdów kołowych, wyposażenia i części, które mogą być montowane lub wykorzystywane w pojazdach kołowych, sporządzone w Genewie dnia 25 czerwca 1998 r., zarządzane przez Grupę Roboczą 29, oraz wszelkie późniejsze jego zmiany i aktualizacje;
- d) „regulaminy ONZ” oznaczają regulaminy przyjęte zgodnie z porozumieniem z 1958 r.;
- e) „GTR” oznacza ogólny przepis techniczny ustanowiony i umieszczony w ogólnoświatowym rejestrze zgodnie z porozumieniem z 1998 r.;
- f) „HS 2017” oznacza wydanie nomenklatury Systemu Zharmonizowanego z 2017 r. wydane przez Światową Organizację Celną;
- g) „homologacja typu” oznacza procedurę, w wyniku której organ udzielający homologacji zaświadcza, że typ pojazdu, układu, komponentu lub oddzielnego zespołu technicznego jest zgodny z odpowiednimi przepisami administracyjnymi i wymogami technicznymi;
- h) „świadczenie homologacji typu” oznacza dokument, w którym organ udzielający homologacji oficjalnie zaświadcza, że udzielono homologacji typu w odniesieniu do pojazdu, układu, komponentu lub oddzielnego zespołu technicznego;

2. Pojęcia, o których mowa w niniejszym załączniku, mają takie samo znaczenie jak w porozumieniu z 1958 r. lub w załączniku 1 do porozumienia TBT.

Artykuł 2: Zakres produktu

Niniejszy załącznik ma zastosowanie do handlu między Stronami wszystkimi kategoriami pojazdów silnikowych, wyposażenia do nich i ich części, zgodnie z definicją zawartą w pkt 1.1 ujednoczonej

rezolucji EKG ONZ w sprawie budowy pojazdów (R.E.3)⁹⁶, objętych między innymi rozdziałami 40, 84, 85, 87 i 94 HS 2017 (zwanymi dalej „produktami objętymi niniejszym załącznikiem”).

Artykuł 3: Cele

W odniesieniu do produktów objętych niniejszym załącznikiem cele niniejszego załącznika są następujące:

- a) usuwanie wszelkich zbędnych barier technicznych w handlu dwustronnym i zapobieganie im;
- b) propagowanie zgodności i zbliżania przepisów w oparciu o standardy międzynarodowe;
- c) wspieranie uznawania zatwierdzeń w oparciu o systemy zatwierdzania stosowane na mocy umów administrowanych przez Grupę Roboczą 29;
- d) wzmocnienie konkurencyjnych warunków rynkowych w oparciu o zasady otwartości, niedyskryminacji i przejrzystości;
- e) wspieranie wysokiego poziomu ochrony zdrowia i bezpieczeństwa ludzi oraz środowiska; oraz
- f) utrzymywanie współpracy w kwestiach będących przedmiotem wspólnego zainteresowania w celu wspierania stałego, korzystnego dla obu stron rozwoju handlu.

Artykuł 4: Odpowiednie normy międzynarodowe

Strony uznają, że Grupa Robocza 29 jest właściwą międzynarodową jednostką normalizacyjną oraz że regulaminy ONZ i ogólne przepisy techniczne na mocy porozumienia z 1958 r. i porozumienia z 1998 r. są odpowiednimi normami międzynarodowymi dla produktów objętych niniejszym załącznikiem.

Artykuł 5: Konwergencja regulacyjna w oparciu o odpowiednie normy międzynarodowe

1. Strony powstrzymują się od wprowadzania lub utrzymywania wewnętrznych przepisów technicznych, oznakowania lub procedur oceny zgodności odbiegających od regulaminów ONZ lub ogólnych przepisów technicznych w dziedzinach objętych takimi regulaminami lub ogólnymi przepisami technicznymi, w tym w przypadkach, gdy odpowiednie regulaminy ONZ lub ogólne przepisy techniczne nie zostały ukończone, ale ich ukończenie ma wkrótce nastąpić, chyba że istnieją uzasadnione powody, dla których dany regulamin ONZ lub ogólne przepisy techniczne są nieskutecznym lub nieodpowiednim środkiem do osiągnięcia uzasadnionych zamierzonych celów, na przykład w dziedzinie bezpieczeństwa drogowego lub ochrony środowiska lub zdrowia ludzkiego.

2. Strona wprowadzająca rozbieżne wewnętrzne przepisy techniczne, oznakowanie lub procedurę oceny zgodności, o których mowa w ust. 1, na wniosek drugiej Strony określa te części wewnętrznych przepisów technicznych, oznakowania lub procedury oceny zgodności, które znacznie

⁹⁶ ECE/TRANS/WP.29/78/Rev.6 z dnia 11 lipca 2017 r.

odbiegają od odpowiednich regulaminów ONZ lub ogólnych przepisów technicznych i przedstawia uzasadnienie takiej rozbieżności.

3. Każda ze Stron systematycznie rozważa stosowanie regulaminów ONZ przyjętych po wejściu w życie niniejszej Umowy i Strony informują się wzajemnie o wszelkich zmianach dotyczących wdrożenia tych regulaminów ONZ w swoich odpowiednich wewnętrznych systemach prawnych, po sporządzeniu protokołu ustanowionego na mocy porozumienia z 1958 r. oraz zgodnie z art. 8 i 9.

4. Jeżeli Strona wprowadziła lub utrzymuje wewnętrzne przepisy techniczne, oznakowania lub procedury oceny zgodności, które odbiegają od regulaminów ONZ lub ogólnych przepisów technicznych, jak dopuszczono w ust. 1, Strona ta dokonuje przeglądu tych wewnętrznych przepisów technicznych, oznakowań lub procedur oceny zgodności w regularnych odstępach czasu, najlepiej nieprzekraczających pięciu lat, w celu zwiększenia ich zbieżności z odpowiednimi regulaminami ONZ lub ogólnymi przepisami technicznymi. Dokonując przeglądu wewnętrznych przepisów technicznych, oznakowań i procedur oceny zgodności, każda ze Stron rozważa, czy nadal istnieje uzasadnienie dla rozbieżności. Wyniki takich przeglądów, w tym wszelkie zastosowane informacje naukowe i techniczne, komunikowane są drugiej Stronie na jej żądanie.

5. Każda ze Stron powstrzymuje się od wprowadzania lub utrzymywania wewnętrznych przepisów technicznych, oznakowań lub procedur oceny zgodności, których skutkiem jest zakaz przywozu, ograniczenie przywozu lub zwiększenie obciążeń w przypadku przywozu i oddawania do użytku na ich rynku wewnętrznym produktów, w przypadku których świadectwo homologacji typu wydano na podstawie regulaminów ONZ w odniesieniu do dziedzin objętych tymi regulaminami ONZ, chyba że w takich regulaminach ONZ wyraźnie przewidziano takie wewnętrzne przepisy techniczne, oznakowania lub procedury oceny zgodności.

Artykuł 6: Homologacja typu i nadzór rynku

1 Każda ze Stron akceptuje na swoim rynku produkty objęte ważnym świadectwem homologacji typu ONZ jako zgodne z jej wewnętrznymi przepisami technicznymi, oznakowaniami i procedurami oceny zgodności, nie wymagając przeprowadzania dalszych badań lub nadawania dalszych oznakowań w celu zweryfikowania lub poświadczenia zgodności z jakimkolwiek wymogiem objętym danym świadectwem homologacji typu ONZ. W przypadku homologacji pojazdu uznaje się, że uniwersalna międzynarodowa homologacja typu całego pojazdu ONZ (U-IWVTA) jest ważna w odniesieniu do wymogów objętych U-IWVTA. Świadectwa homologacji typu ONZ wydane przez Stronę mogą być uznane za ważne tylko wtedy, gdy Strona ta przystąpiła do odpowiednich regulaminów ONZ.

2 Każda ze Stron jest zobowiązana wyłącznie do uznawania ważnych świadectw homologacji typu ONZ wydanych zgodnie z najnowszą wersją regulaminów ONZ, do których przystąpiła.

3. Do celów ust. 1 za wystarczający dowód istnienia ważnej homologacji typu ONZ uznaje się:

- a) w przypadku całych pojazdów – ważną deklarację zgodności ONZ poświadczającą zgodność z U-IWVTA;
- b) w przypadku wyposażenia i części – ważny znak homologacji typu ONZ umieszczony na produkcie; lub
- c) w przypadku wyposażenia i części, na których nie można umieścić znaku homologacji typu ONZ – ważne świadectwo homologacji typu ONZ.

4. Do celów prowadzenia nadzoru rynku właściwe organy Strony mogą zweryfikować, czy produkty objęte niniejszym załącznikiem są zgodne, w stosownych przypadkach, z:

- a) wszystkimi krajowymi przepisami technicznymi tej Strony; lub
- b) regulaminami ONZ, zgodność z którymi została poświadczona, zgodnie z niniejszym artykułem, w drodze ważnej deklaracji zgodności ONZ poświadczającej zgodność z U-IWVTA w przypadku całych pojazdów albo ważnym znakiem homologacji typu ONZ umieszczonym na produkcie lub ważnym świadectwem homologacji typu ONZ w przypadku wyposażenia i części.

Weryfikacje takie przeprowadza się w drodze losowego doboru próby na rynku i zgodnie z przepisami technicznymi, o których mowa w lit. a) lub b) niniejszego ustępu, w zależności od przypadku.

5. Strony dokładają wszelkich starań, aby współpracować w dziedzinie nadzoru rynku w celu wspierania identyfikacji i eliminowania niezgodności pojazdów, układów, komponentów lub oddzielnych zespołów technicznych.

6. Strona może zastosować wszelkie odpowiednie środki w odniesieniu do pojazdów, układów, komponentów lub oddzielnych zespołów technicznych, które stwarzają poważne zagrożenie dla zdrowia lub bezpieczeństwa osób lub zagrożenie w odniesieniu do innych aspektów ochrony interesu publicznego, lub które w inny sposób nie spełniają obowiązujących wymagań. Środki takie mogą obejmować zakaz lub ograniczenie udostępniania na rynku, rejestracji lub wprowadzenia do użytkowania pojazdów, układów, komponentów lub oddzielnych zespołów technicznych, lub wycofanie ich z obrotu lub od użytkowników. Strona, która przyjmuje lub utrzymuje wspomniane środki, niezwłocznie informuje o tych środkach drugą Stronę i, na wniosek drugiej Strony, przedstawia uzasadnienie przyjęcia tych środków.

Artykuł 7: Produkty wyposażone w nowe technologie lub nowe funkcje

1. Żadna ze Stron nie odmawia ani nie ogranicza dostępu do swojego rynku dla produktu objętego niniejszym załącznikiem i zatwierdzonego przez Stronę dokonującą wywozu, uzasadniając to tym, że produkt ten wyposażony jest w nowe technologie lub w nowe funkcje, których Strona dokonująca przywozu jeszcze nie objęła przepisami, chyba że może wykazać, że ma uzasadnione podstawy, by przypuszczać, że taka nowa technologia lub nowa funkcja stwarzają zagrożenie dla zdrowia lub bezpieczeństwa ludzi lub środowiska.

2. Jeżeli Strona zdecyduje o odmowie dostępu do swojego rynku lub zażąda wycofania z obrotu na swoim rynku produktu drugiej Strony objętego niniejszym załącznikiem, uzasadniając to tym, że produkt ten wyposażony jest w nowe technologie lub w nowe funkcje stwarzające zagrożenia dla zdrowia lub bezpieczeństwa ludzi lub środowiska, niezwłocznie powiadamia o tej decyzji drugą Stronę i zainteresowane podmioty gospodarcze. Powiadomienie to obejmuje wszystkie istotne informacje naukowe i techniczne uwzględnione przy podejmowaniu decyzji.

Artykuł 8: Współpraca

1. W celu dalszego ułatwienia handlu pojazdami silnikowymi, ich częściami i wyposażeniem oraz w celu zapobiegania problemom z dostępem do rynku, przy jednoczesnym zapewnieniu zdrowia

i bezpieczeństwa ludzi oraz ochrony środowiska, Strony dokładają wszelkich starań, aby współpracować i wymieniać się informacjami w stosownych przypadkach.

2. Obszary współpracy na mocy niniejszego artykułu mogą obejmować w szczególności:
 - a) opracowanie i ustanowienie regulacji technicznych lub powiązanych standardów;
 - b) wymianę, w możliwym zakresie, badań, informacji i wyników związanych z opracowaniem nowych regulacji w zakresie pojazdów silnikowych lub powiązanych standardów, zaawansowanymi technologiami redukcji emisji i pojawiającymi się technologiami pojazdów elektrycznych;
 - c) wymianę dostępnych informacji na temat identyfikowania wad związanych z bezpieczeństwem lub emisją oraz na temat nieprzestrzegania regulacji technicznych; oraz
 - d) propagowanie większej międzynarodowej harmonizacji wymogów technicznych za pośrednictwem wielostronnych forów, takich jak porozumienie z 1958 r. i porozumienie z 1998 r., włącznie ze współpracą przy planowaniu inicjatyw wspierających taką harmonizację.

Artykuł 9: Grupa robocza ds. pojazdów silnikowych oraz części do nich

1. Grupa robocza ds. pojazdów silnikowych oraz części do nich wspiera Specjalny Komitet Handlowy ds. Barrier Technicznych w Handlu w monitorowaniu i przeglądzie wdrażania i zapewnianiu właściwego funkcjonowania niniejszego załącznika.

2. Funkcje grupy roboczej ds. pojazdów silnikowych i części do nich:

- a) omawianie wszelkich kwestii wynikających z niniejszego załącznika, na wniosek jednej ze Stron;
- b) ułatwianie współpracy i wymiany informacji zgodnie z art. 8;
- c) prowadzenie dyskusji technicznych zgodnie z art. TBT.10 [Dyskusje techniczne] niniejszej Umowy na temat kwestii wchodzących w zakres niniejszego załącznika; oraz
- d) prowadzenie wykazu punktów kontaktowych odpowiedzialnych za kwestie wynikające z niniejszego załącznika.

ZAŁĄCZNIK TBT-2:PRODUKTY LECZNICZE

Artykuł 1: Definicje

1. Do celów niniejszego załącznika:
 - (a) „organ” oznacza organ Strony wymieniony w dodatku A;
 - b) Termin „dobra praktyka wytwarzania” albo „GMP” oznacza tę część zapewniania jakości, która gwarantuje, że produkty są spójnie wytwarzane i kontrolowane zgodnie z normami jakości właściwymi dla ich przeznaczenia, a także mającymi zastosowanie pozwoleniami na dopuszczenie do obrotu lub specyfikacjami produktu wymienionymi w dodatku B;
 - c) „inspekcja” oznacza ocenę zakładu produkcyjnego w celu ustalenia, czy taki zakład produkcyjny działa zgodnie z dobrą praktyką wytwarzania lub zobowiązaniami podjętymi w ramach dopuszczenia produktu do obrotu, przeprowadzaną zgodnie z przepisami ustawowymi, wykonawczymi i administracyjnymi danej Strony oraz obejmującą czynności poprzedzające wprowadzenie do obrotu i kontrole po wprowadzeniu do obrotu;
 - d) „oficjalny dokument GMP” oznacza dokument wydany przez organ Strony w następstwie inspekcji zakładu produkcyjnego, obejmujący na przykład sprawozdania z inspekcji, certyfikaty poświadczające przestrzeganie przez zakład produkcyjny GMP lub oświadczenie o nieprzestrzeganiu GMP.

Artykuł 2: Zakres

Postanowienia niniejszego załącznika stosuje się do produktów leczniczych wymienionych w dodatku C.

Artykuł 3: Cele

W odniesieniu do produktów objętych niniejszym załącznikiem cele niniejszego załącznika są następujące:

- a) zwiększanie dostępności leków na terytorium każdej ze Stron;
- b) określanie warunków uznawania inspekcji oraz wymiany i akceptacji oficjalnych dokumentów GMP między Stronami;
- c) wspieranie zdrowia publicznego poprzez zagwarantowanie bezpieczeństwa pacjentów oraz zdrowia i dobrostanu zwierząt, a także, w stosownych przypadkach, zachowanie wysokiego poziomu ochrony konsumentów i środowiska poprzez wspieranie podejść regulacyjnych zgodnych z odpowiednimi normami międzynarodowymi.

Artykuł 4: Normy międzynarodowe

Odpowiednie normy dotyczące produktów objętych niniejszym załącznikiem zapewniają wysoki poziom ochrony zdrowia publicznego zgodnie z normami, praktykami i wytycznymi opracowanymi przez Światową Organizację Zdrowia (WHO), Organizację Współpracy Gospodarczej i Rozwoju (OECD), międzynarodową konferencję ds. harmonizacji wymagań technicznych dla rejestracji

produktów leczniczych stosowanych u ludzi (ICH) oraz międzynarodową konferencję ds. harmonizacji wymagań technicznych dla rejestracji produktów weterynaryjnych (VICH).

Artykuł 5: Uznawanie inspekcji i akceptowanie oficjalnych dokumentów GMP

1. Strona uznaje inspekcje przeprowadzone przez drugą Stronę i akceptuje oficjalne dokumenty GMP wydane przez drugą Stronę zgodnie z przepisami ustawowymi i wykonawczymi oraz wytycznymi technicznymi wymienionymi w dodatku B.
2. W szczególnych okolicznościach organ Strony może postanowić, że nie przyjmie oficjalnego dokumentu GMP wydanego przez organ drugiej Strony w odniesieniu do zakładów wytwórczych znajdujących się na terytorium podlegającym danemu organowi wydającemu. Przykładami takich okoliczności mogą być między innymi wskazanie istotnych niespójności lub nieprawidłowości w sprawozdaniach z kontroli, wady jakościowe wykryte w wyniku nadzoru po wprowadzeniu do obrotu bądź inne konkretne dowody skutkujące poważnymi obawami co do jakości produktu czy bezpieczeństwa pacjentów. Każda ze Stron zapewnia, aby w przypadku gdy organ Strony zdecyduje się nie akceptować oficjalnego dokumentu GMP wydanego przez organ drugiej Strony, organ ten powiadomił właściwy organ drugiej Strony o powodach odrzucenia dokumentu i by organ drugiej Strony mógł zwrócić się do tego organu o wyjaśnienia. Odpowiednia Strona zapewnia, by jej organ starał się udzielić odpowiedzi na wniosek o wyjaśnienia w odpowiednim terminie.
3. Strona może akceptować oficjalne dokumenty GMP wydane przez organ drugiej Strony w odniesieniu do zakładów wytwórczych znajdujących się poza terytorium podlegającym danemu organowi wydającemu.
4. Każda ze Stron może określić warunki, na jakich akceptuje oficjalne dokumenty GMP wydane na podstawie ust. 3.

Artykuł 6: Wymiana oficjalnych dokumentów GMP

1. Każda ze Stron zapewnia, by jeżeli organ Strony zwróci się do organu drugiej Strony o oficjalny dokument GMP, organ drugiej Strony dołożył starań, aby przekazać ten dokument w ciągu 30 dni kalendarzowych od daty wniosku.
2. Każda ze Stron traktuje informacje zawarte w dokumencie otrzymanym na podstawie ust. 1 jako poufne.

Artykuł 7: Zabezpieczenia

1. Każda ze Stron ma prawo do przeprowadzania własnych inspekcji zakładów produkcyjnych, które otrzymały certyfikat zgodności od drugiej Strony.
2. Każda ze Stron zapewnia, aby przed przeprowadzeniem inspekcji na podstawie ust. 1 organ Strony, która zamierza przeprowadzić inspekcję, powiadomił właściwy organ drugiej Strony o inspekcji na piśmie, podając powody przeprowadzenia własnej inspekcji. Organ Strony, która zamierza przeprowadzić inspekcję, dokłada starań, aby powiadomić o tym organ drugiej Strony na piśmie co najmniej 30 dni przed proponowaną inspekcją, ale w pilnych sytuacjach może dokonać powiadomienia z mniejszym wyprzedzeniem. Organ drugiej Strony może przyłączyć się do inspekcji.

Artykuł 8 – Zmiany w obowiązujących przepisach ustawowych i wykonawczych

1. Każda ze Stron powiadamia drugą Stronę co najmniej 60 dni przed przyjęciem nowych środków lub zmian w odniesieniu do dobrej praktyki wytwarzania dotyczących wszelkich odpowiednich przepisów ustawowych i wykonawczych oraz wytycznych technicznych wymienionych w dodatku B.

2. Strony wymieniają się wszelkimi niezbędnymi informacjami, w tym na temat zmian w ich odpowiednich przepisach ustawowych i wykonawczych, wytycznych technicznych oraz procedurach inspekcji odnoszących się do dobrej praktyki wytwarzania, tak aby każda ze Stron mogła rozważyć, czy nadal istnieją warunki do uznawania inspekcji i akceptowania oficjalnych dokumentów GMP na podstawie art. 5 ust. 1.

3. Jeżeli w wyniku wprowadzenia jakichkolwiek nowych środków lub zmian, o których mowa w ust. 1 niniejszego artykułu, Strona uzna, że nie może już uznawać inspekcji ani akceptować oficjalnych dokumentów GMP wydanych przez drugą Stronę, powiadamia drugą Stronę o zamiarze stosowania art. 9 i Strony rozpoczynają konsultacje w ramach grupy roboczej ds. produktów leczniczych.

4. Wszelkie powiadomienia na podstawie niniejszego artykułu dokonywane są za pośrednictwem wyznaczonych punktów kontaktowych w ramach grupy roboczej ds. produktów leczniczych.

Artykuł 9: Zawieszenie

1. Bez uszczerbku dla art. 5 ust. 2 każda ze Stron ma prawo do całkowitego lub częściowego zawieszenia uznawania inspekcji i akceptowania oficjalnych dokumentów GMP drugiej Strony na podstawie art. 5 ust. 1 w odniesieniu do wszystkich lub niektórych produktów wymienionych w dodatku C. Prawo to wykonuje się w sposób obiektywny i uzasadniony. Strona korzystająca z takiego prawa powiadamia drugą Stronę i przedstawia pisemne uzasadnienie. Strona nadal akceptuje oficjalne dokumenty GMP drugiej Strony wydane przed takim zawieszeniem, chyba że Strona postanowi inaczej ze względów dotyczących zdrowia lub bezpieczeństwa.

2. Jeżeli w wyniku konsultacji, o których mowa w art. 8 ust. 3, Strona mimo wszystko zawiesi uznawanie inspekcji i akceptację oficjalnych dokumentów GMP na podstawie art. 5 ust. 1, może to uczynić zgodnie z ust. 1 niniejszego artykułu nie wcześniej niż 60 dni po rozpoczęciu konsultacji. W ciągu tego 60-dniowego okresu obie Strony nadal uznają inspekcje i akceptują oficjalne dokumenty GMP wydane przez organ drugiej Strony.

3. W przypadku zawieszenia uznawania inspekcji i akceptowania oficjalnych dokumentów GMP na podstawie z art. 5 ust. 1, na wniosek jednej ze Stron Strony omawiają tę kwestię w ramach grupy roboczej ds. produktów leczniczych i dokładają wszelkich starań, aby rozważyć możliwe środki, które umożliwiłyby przywrócenie uznawania inspekcji i akceptowania oficjalnych dokumentów GMP.

Artykuł 10: Współpraca regulacyjna

1. Strony dokładają starań, aby konsultować się ze sobą, na ile zezwala na to ich własne prawo, w sprawie wniosków dotyczących wprowadzenia znaczących zmian w przepisach technicznych lub procedurach inspekcji, w tym zmian mających wpływ na sposób uznawania dokumentów drugiej Strony zgodnie z art. 5, oraz, w stosownych przypadkach, aby umożliwić przedstawienie uwag do takich wniosków, bez uszczerbku dla art. 8.

2. Strony dokładają wszelkich starań, aby współpracować w celu wzmocnienia, rozwijania i promowania przyjmowania i wdrażania wytycznych naukowych lub technicznych uzgodnionych na szczeblu międzynarodowym, w tym, w miarę możliwości, poprzez przedstawianie wspólnych inicjatyw, wniosków i podejść w odpowiednich organizacjach i organach międzynarodowych, o których mowa w art. 4.

Artykuł 11: Zmiany w dodatkach

Rada Partnerstwa jest uprawniona do wprowadzania zmian w dodatku A w celu aktualizacji wykazu organów, w dodatku B w celu aktualizacji wykazu mających zastosowanie przepisów ustawowych i wykonawczych oraz wytycznych technicznych oraz w dodatku C w celu aktualizacji wykazu produktów objętych niniejszym załącznikiem.

Artykuł 12: Grupa robocza ds. produktów leczniczych

1. Grupa robocza ds. produktów leczniczych wspiera Specjalny Komitet Handlowy ds. Barier Technicznych w Handlu w monitorowaniu i przeglądzie wdrażania i zapewnianiu właściwego funkcjonowania niniejszego załącznika.

2. Zadania grupy roboczej obejmują:

- (a) omawianie wszelkich kwestii wynikających z niniejszego załącznika, na wniosek jednej ze Stron;
- (b) ułatwianie współpracy i wymiany informacji zgodnie do celów art. 8 i 10;
- (c) działanie jako forum konsultacji i dyskusji do celów art. 8 ust. 3 i art. 9 ust. 3;
- (d) prowadzenie dyskusji technicznych zgodnie z art. TBT.10 [Dyskusje techniczne] niniejszej Umowy na temat kwestii wchodzących w zakres niniejszego załącznika; oraz
- (e) prowadzenie wykazu punktów kontaktowych odpowiedzialnych za kwestie wynikające z niniejszego załącznika.

Artykuł 13: Brak zastosowania mechanizmu rozstrzygnięcia sporów

Tytuł I [Rozstrzygnięcie sporów] części piątej niniejszej Umowy nie ma zastosowania do sporów dotyczących wykładni i stosowania niniejszego załącznika.

ZAŁĄCZNIK A – ORGANY Stron

1) Unia Europejska:

Państwo	W przypadku produktów leczniczych stosowanych u ludzi	W przypadku weterynaryjnych produktów leczniczych
Belgia	Federalna Agencja Leków i Produktów Zdrowotnych / Federaal Agentschap voor geneesmiddelen en gezondheidsproducten/ Agence fédérale des médicaments et produits de santé	Zob. organ dla produktów leczniczych stosowanych u ludzi
Bułgaria	Bułgarska Agencja Leków / ИЗПЪЛНИТЕЛНА АГЕНЦИЯ ПО ЛЕКАРСТВАТА	Bułgarska Agencja Bezpieczeństwa Żywności/ Българска агенция по безопасност на храните
Czechy	Państwowy Instytut Kontroli Leków/ Státní ústav pro kontrolu léčiv (SÚKL)	Państwowy Instytut ds. Kontroli Weterynaryjnych Biologicznych Produktów Leczniczych i Leków / Ústav pro státní kontrolu veterinárních biopreparátů a léčiv (ÚSKVBL)
Dania	Duńska Agencja Leków Laegemiddelstyrelsen	Zob. organ dla produktów leczniczych stosowanych u ludzi

Niemcy	<p>Federalny Instytut ds. Leków i Wyrobów Medycznych / Bundesinstitut für Arzneimittel und Medizinprodukte (BfArM)</p> <p>Instytut Paula-Ehrlicha (PEI), Federalny Instytut ds. Szczepionek i Leków Biomedycznych / Paul-Ehrlich-Institut (PEI) Bundesinstitut für Impfstoffe und biomedizinische Arzneimittel</p> <p>Federalne Ministerstwo Zdrowia/Bundesministerium für Gesundheit (BMG)/Zentralstelle der Länder für Gesundheitsschutz bei Arzneimitteln und Medizinprodukten (ZLG)⁹⁷</p>	<p>Federalny Urząd ds. Ochrony Konsumentów i Bezpieczeństwa Żywności / Bundesamt für Verbraucherschutz und Lebensmittelsicherheit (BVL)</p> <p>Federalne Ministerstwo Żywności i Rolnictwa/Bundesministerium für Ernährung und Landwirtschaft</p>
Estonia	<p>Państwowa Agencja Leków / Ravimiamet</p>	<p>Zob. organ dla produktów leczniczych stosowanych u ludzi</p>
Irlandia	<p>Urząd Regulacji Produktów Zdrowotnych / Health Products Regulatory Authority (HPRA)</p>	<p>Zob. organ dla produktów leczniczych stosowanych u ludzi</p>
Grecja	<p>Krajowa Organizacja ds. Leków / Ethnikos Organismos Farmakon (EOF) - (ΕΘΝΙΚΟΣ ΟΡΓΑΝΙΣΜΟΣ ΦΑΡΜΑΚΩΝ))</p>	<p>Zob. organ dla produktów leczniczych stosowanych u ludzi</p>
Hiszpania	<p>Hiszpańska Agencja ds. Leków i Wyrobów Medycznych / Agencia Española de Medicamentos y Productos Sanitarios⁹⁸</p>	<p>Zob. organ dla produktów leczniczych stosowanych u ludzi</p>

⁹⁷ Do celów niniejszego załącznika i bez uszczerbku dla wewnętrznego podziału kompetencji w Niemczech w kwestiach wchodzących w zakres niniejszego załącznika określenie ZLG należy rozumieć jako obejmujące wszystkie właściwe organy krajów związkowych wydające dokumenty GMP i prowadzące inspekcje farmaceutyczne.

⁹⁸ Do celów niniejszego załącznika i bez uszczerbku dla wewnętrznego podziału kompetencji w Hiszpanii w kwestiach wchodzących w zakres niniejszego załącznika określenie Agencia Española de Medicamentos y

Francja	Francuska Krajowa Agencja ds. Bezpieczeństwa Leków i Produktów Zdrowotnych/Agence nationale de sécurité du médicament et des produits de santé (ANSM)	Francuska Agencja ds. Bezpieczeństwa Sanitarnego Żywności, Środowiska i Pracy – Krajowa Agencja ds. Weterynaryjnych Produktów Leczniczych/ Agence Nationale de Sécurité Sanitaire de l'alimentation, de l'environnement et du travail-Agence Nationale du Médicament Vétérinaire (Anses-ANMV)
Chorwacja	Agencja ds. Produktów Leczniczych i Wyrobów Medycznych / Agencija za lijekove i medicinske proizvode (HALMED)	Ministerstwo Rolnictwa, Dyrekcja ds. Weterynarii i Bezpieczeństwa Żywności / Ministarstvo Poljoprivrede, Uprava za veterinarstvo i sigurnost hrane
Włochy	Włoska Agencja Leków / Agenzia Italiana del Farmaco	<i>Direkcja Generalna ds. Zdrowia Zwierząt i Weterynaryjnych Produktów Leczniczych</i> Ministero della Salute, Direzione Generale della Sanità Animale e dei Farmaci Veterinari
Cypr	Ministerstwo Zdrowia – Służby Farmaceutyczne / Φαρμακευτικές Υπηρεσίες, Υπουργείο Υγείας	Ministerstwo Rolnictwa, Rozwoju Obszarów Wiejskich i Środowiska – Służby Weterynaryjne / Κτηνιατρικές Υπηρεσίες- Υπουργείο Γεωργίας, Αγροτικής Ανάπτυξης και Περιβάλλοντος
Łotwa	Państwowa Agencja Leków / Zāļu valsts aģentūra	Departament Oceny i Rejestracji Służby ds. Żywności i Weterynarii/Pārtikas un veterinārā dienesta Novērtēšanas un

Productos Sanitarios należy rozumieć jako obejmujące wszystkie właściwe organy regionalne wydające oficjalne dokumenty GMP i prowadzące inspekcje farmaceutyczne.

		reģistrācijas departaments
Litwa	Państwowa Agencja Kontroli Leków / Valstybinė vaistų kontrolės tarnyba	Państwowa Służba ds. Żywności i Weterynarii / Valstybinės maisto ir veterinarijos tarnyba
Luksemburg	Ministerstwo Zdrowia, Departament ds. Farmacji i Leków / Ministère de la Santé, Division de la Pharmacie et des Médicaments	Zob. organ dla produktów leczniczych stosowanych u ludzi
Węgry	Országos Gyógyszerészeti és Élelmezés-egészségügyi Intézet / Krajowy Instytut Farmacji i Żywnienia	Krajowe Biuro ds. Bezpieczeństwa Łącucha Żywnościowego, Dyrekcja ds. Weterynaryjnych Produktów Leczniczych / Nemzeti Élelmiszerlánc- biztonsági Hivatal, Állatgyógyászati Termékek Igazgatósága (ÁTI)
Malta	Urząd Regulacji Leków/Medicines Regulatory Authority	Sekcja ds. Weterynaryjnych Produktów Leczniczych Państwowego Laboratorium Weterynaryjnego / Veterinary Medicines Section of the National Veterinary Laboratory (NVL) w ramach Departamentu Zdrowia i Dobrostanu Zwierząt / The Animal Health and Welfare Department(AHWD)
Niderlandy	Inspektorat Opieki Zdrowotnej i Młodzieży / Inspectie Gezondheidszorg en Youth (IGJ)	Rada ds. Oceny Leków / Bureau Diergeneesmiddelen, College ter Beoordeling van Geneesmiddelen (CBG)/
Austria	Austriacka Agencja ds. Zdrowia i Bezpieczeństwa Żywności / Österreichische Agentur für Gesundheit und Ernährungssicherheit GmbH	Zob. organ dla produktów leczniczych stosowanych u ludzi Zob. organ dla produktów leczniczych

Polska	Główny Inspektorat Farmaceutyczny (GIF)	stosowanych u ludzi
Portugalia	Krajowy Urząd ds. Leków i Produktów Zdrowotnych / INFARMED, I.P Autoridade Nacional do Medicamento e Produtos de Saúde, I.P	Dyrekcja Generalna ds. Żywności i Weterynarii / DGAV - Direção Geral de Alimentação e Veterinária (PT)
Rumunia	Krajowa Agencja ds. Leków i Wyrobów Medycznych / Agenția Națională a Medicamentului și a Dispozitivelor Medicale	Krajowy Urząd ds. Sanitarno-Weterynaryjnych i Bezpieczeństwa Żywności / Autoritatea Națională Sanitară Veterinară și pentru Siguranța Alimentelor
Słowenia	Agencja ds. Produktów Leczniczych i Wyrobów Medycznych Republiki Słowenii / Javna agencija Republike Slovenije za zdravila in medicinske pripomočke (JAZMP)	Zob. organ dla produktów leczniczych stosowanych u ludzi
Słowacja	Państwowy Instytut Kontroli Leków / Štátny ústav pre kontrolu liečiv (ŠÚKL)	Państwowy Instytut ds. Kontroli Weterynaryjnych Biologicznych Produktów Leczniczych i Leków / Ústav štátnej kontroly veterinárnych biopreparátov a liečiv (USKVBL)
Finlandia	Fińska Agencja Leków / Lääkealan turvallisuus- ja kehittämiskeskus (FIMEA)	Zob. organ dla produktów leczniczych stosowanych u ludzi
Szwecja	Agencja ds. Produktów Medycznych / Läkemedelsverket	Zob. organ dla produktów leczniczych stosowanych u ludzi

2) Zjednoczone Królestwo

Agencja Regulacji Leków i Produktów Zdrowotnych / Medicines and Healthcare Products Regulatory Agency

Dyrekcja Leków Weterynaryjnych / Veterinary Medicines Directorate

Dodatek B – Wykaz mających zastosowanie przepisów ustawowych i wykonawczych oraz wytycznych technicznych odnoszących się do dobrej praktyki wytwarzania

(1) W odniesieniu do Unii Europejskiej:

Dyrektywa 2001/83/WE Parlamentu Europejskiego i Rady z dnia 6 listopada 2001 r. w sprawie wspólnotowego kodeksu odnoszącego się do produktów leczniczych stosowanych u ludzi⁹⁹;

Dyrektywa 2001/82/WE Parlamentu Europejskiego i Rady z dnia 6 listopada 2001 r. w sprawie wspólnotowego kodeksu odnoszącego się do weterynaryjnych produktów leczniczych¹⁰⁰;

Dyrektywa 2001/20/WE Parlamentu Europejskiego i Rady z dnia 4 kwietnia 2001 r. w sprawie zbliżania przepisów ustawowych, wykonawczych i administracyjnych państw członkowskich, odnoszących się do wdrożenia zasady dobrej praktyki klinicznej w prowadzeniu badań klinicznych produktów leczniczych, przeznaczonych do stosowania przez człowieka¹⁰¹;

Rozporządzenie Parlamentu Europejskiego i Rady (UE) nr 536/2014 z dnia 16 kwietnia 2014 r. w sprawie badań klinicznych produktów leczniczych stosowanych u ludzi oraz uchylecia dyrektywy 2001/20/WE¹⁰²;

Rozporządzenie (WE) nr 726/2004 Parlamentu Europejskiego i Rady z dnia 31 marca 2004 r. ustanawiające wspólnotowe procedury wydawania pozwoleń dla produktów leczniczych stosowanych u ludzi i do celów weterynaryjnych i nadzoru nad nimi oraz ustanawiające Europejską Agencję Leków¹⁰³;

Rozporządzenie (WE) nr 1394/2007 Parlamentu Europejskiego i Rady z dnia 13 listopada 2007 r. w sprawie produktów leczniczych terapii zaawansowanej i zmieniające dyrektywę 2001/83/WE oraz rozporządzenie (WE) nr 726/2004¹⁰⁴;

Dyrektywa Komisji 2003/94/WE z dnia 8 października 2003 r. ustanawiająca zasady i wytyczne dobrej praktyki wytwarzania w odniesieniu do produktów leczniczych stosowanych u ludzi oraz badanych produktów leczniczych stosowanych u ludzi¹⁰⁵;

Dyrektywa Komisji 91/412/EWG z dnia 23 lipca 1991 r. ustanawiająca zasady i wytyczne dobrej praktyki wytwarzania weterynaryjnych produktów leczniczych¹⁰⁶;

Dyrektywa Komisji (UE) 2017/1572 z dnia 15 września 2017 r. uzupełniająca dyrektywę 2001/83/WE Parlamentu Europejskiego i Rady w odniesieniu do zasad i wytycznych dobrej praktyki wytwarzania produktów leczniczych stosowanych u ludzi¹⁰⁷;

⁹⁹ Dz.U. L 311 z 28.11.2001, s. 67.

¹⁰⁰ Dz.U. L 311 z 28.11.2001, s. 1.

¹⁰¹ Dz.U. L 121 z 1.5.2001, s. 34.

¹⁰² Dz.U. L 158 z 27.5.2014, s. 1.

¹⁰³ Dz.U. L 136 z 30.4.2004, str. 1.

¹⁰⁴ Dz.U. L 324 z 10.12.2007, s. 121.

¹⁰⁵ Dz.U. L 262 z 14.10.2003, s. 22;

¹⁰⁶ Dz.U. L 228 z 17.8.1991, s. 70.

¹⁰⁷ Dz.U. L 238 z 16.9.2017, s. 44.

Rozporządzenie delegowane Komisji (UE) nr 1252/2014 z dnia 28 maja 2014 r. uzupełniające dyrektywę 2001/83/WE Parlamentu Europejskiego i Rady w odniesieniu do zasad i wytycznych dobrej praktyki wytwarzania substancji czynnych wykorzystywanych w produktach leczniczych stosowanych u ludzi¹⁰⁸;

Rozporządzenie delegowane Komisji (UE) 2017/1569 z dnia 23 maja 2017 r. uzupełniające rozporządzenie Parlamentu Europejskiego i Rady (UE) nr 536/2014 poprzez określenie zasad i wytycznych dobrej praktyki wytwarzania w odniesieniu do badanych produktów leczniczych stosowanych u ludzi oraz ustaleń dotyczących prowadzenia inspekcji¹⁰⁹;

Obecna wersja wytycznych dotyczących dobrej praktyki wytwarzania, zawarta w tomie IV Zasad dotyczących produktów leczniczych w Unii Europejskiej i w zestawieniu procedur wspólnotowych dotyczących kontroli i wymiany informacji.

(2) W odniesieniu do Zjednoczonego Królestwa:

Przepisy z 2012 r. dotyczące produktów leczniczych stosowanych u ludzi / The Human Medicines Regulations 2012 (SI 2012/1916)

Przepisy z 2004 r. dotyczące produktów leczniczych stosowanych u ludzi (badania kliniczne) / The Medicines for Human Use (Clinical Trials) Regulations 2004 (SI 2004/1031)

Przepisy z 2013 r. dotyczące weterynaryjnych produktów leczniczych / The Veterinary Medicines Regulations (SI 2013/2033)

Przepisy dotyczące dobrej praktyki wytwarzania wydane na mocy części B17 oraz wytyczne w sprawie dobrej praktyki wytwarzania opublikowane na mocy części C17 przepisów z 2012 r. dotyczących produktów leczniczych stosowanych u ludzi

Zasady i wytyczne dotyczące dobrej praktyki wytwarzania mające zastosowanie do celów wykazu 2 do przepisów z 2013 r. dotyczących weterynaryjnych produktów leczniczych

¹⁰⁸ Dz.U. L 337 z 25.11.2014, s. 1.

¹⁰⁹ Dz.U. L 238 z 16.9.2017, s. 12.

DODATEK C – PRODUKTY OBJĘTE NINIEJSZYM ZAŁĄCZNIKIEM

Produkty lecznicze do stosowania u ludzi i do celów weterynaryjnych:

- wprowadzane do obrotu produkty lecznicze do stosowania u ludzi i do celów weterynaryjnych, w tym wprowadzane do obrotu produkty biologiczne i immunologiczne do stosowania u ludzi i do celów weterynaryjnych,
- produkty lecznicze terapii zaawansowanej,
- farmaceutyczne składniki czynne do stosowania u ludzi lub do celów weterynaryjnych,
- badane produkty lecznicze.

ZAŁĄCZNIK TBT-3:CHEMIKALIA

Artykuł 1: Definicje

Do celów niniejszego załącznika:

- (a) „odpowiedzialne organy” oznaczają:
 - (i) w odniesieniu do Unii Europejskiej: Komisję Europejską
 - (ii) w odniesieniu do Zjednoczonego Królestwa: rząd Zjednoczonego Królestwa.
- (b) „GHS ONZ” oznacza Globalnie Zharmonizowany System Klasyfikacji i Oznakowania Chemikaliów Organizacji Narodów Zjednoczonych.

Artykuł 2: Zakres

Niniejszy załącznik ma zastosowanie do handlu chemikaliami, ich regulacji, przywozu i wywozu między Unią a Zjednoczonym Królestwem w odniesieniu do ich rejestracji, oceny, udzielania zezwoleń, ograniczeń, zatwierdzania, klasyfikacji, etykietowania i pakowania.

Artykuł 3: Cele

1. Cele niniejszego załącznika:
 - a) ułatwianie handlu chemikaliami i powiązаныmi produktami między Stronami;
 - b) zapewnianie wysokiego poziomu ochrony środowiska oraz zdrowia ludzi i zwierząt; oraz
 - c) zapewnianie współpracy między odpowiedzialnymi organami Unii i Zjednoczonego Królestwa.
2. Strony uznają, że zobowiązania podjęte na podstawie niniejszego załącznika nie uniemożliwiają żadnej ze Stron ustanowienia własnych priorytetów w zakresie regulacji dotyczących chemikaliów, w tym ustanowienia własnych poziomów ochrony w odniesieniu do środowiska oraz zdrowia ludzi i zwierząt.

Artykuł 4: Odpowiednie organizacje i organy międzynarodowe

Strony uznają, że organizacje i organy międzynarodowe, w szczególności OECD i Podkomitet Ekspertów ONZ ds. Globalnie Zharmonizowanego Systemu Klasyfikacji i Oznakowania Chemikaliów (SCEGHS) Rady Gospodarczej i Społecznej Organizacji Narodów Zjednoczonych (ECOSOC), są odpowiednie do celów opracowywania wytycznych naukowych i technicznych w odniesieniu do chemikaliów.

Artykuł 5: Udział w odpowiednich organizacjach i organach międzynarodowych oraz zmiany regulacyjne

1. Strony aktywnie uczestniczą w opracowywaniu wytycznych naukowych lub technicznych, o których mowa w art. 4, w odniesieniu do oceny zagrożeń i ryzyka związanych z chemikaliami oraz formatów dokumentowania wyników takich ocen.

2. Każda ze Stron wdraża wszelkie wytyczne wydane przez organizacje i organy międzynarodowe, o których mowa w art. 4, chyba że wytyczne te byłyby nieskuteczne lub nieodpowiednie dla osiągnięcia uzasadnionych celów tej Strony.

Artykuł 6: Klasyfikacja i oznakowanie chemikaliów

1. Każda ze stron wdraża GHS ONZ tak kompleksowo, jak uzna to za wykonalne w ramach swojego systemu, w tym w odniesieniu do chemikaliów, które nie są objęte zakresem niniejszego załącznika, z wyjątkiem przypadków, w których istnieją szczególne powody, aby stosować inny system oznakowania określonych produktów chemicznych w ich stanie gotowym przeznaczonych dla użytkownika ostatecznego. Każda ze Stron okresowo aktualizuje swoje środki wdrażające w oparciu o regularnie wydawane przeglądy GHS ONZ.

2. W przypadku gdy odpowiedzialny organ Strony zamierza sklasyfikować poszczególne substancje zgodnie ze swoimi odpowiednimi przepisami i procedurami, zapewnia on odpowiedzialnemu organowi drugiej Strony możliwość wyrażenia opinii zgodnie z tymi odpowiednimi przepisami i procedurami w mających zastosowanie terminach.

3. Każda ze Stron podaje do wiadomości publicznej informacje o swoich procedurach związanych z klasyfikacją substancji zgodnie ze swoimi odpowiednimi przepisami i procedurami. Każda ze Stron dokłada wszelkich starań, aby odpowiedzieć na uwagi otrzymane od drugiej Strony na podstawie ust. 2.

4. Żadne postanowienia niniejszego artykułu nie zobowiązują żadnej ze Stron do osiągnięcia konkretnego rezultatu w odniesieniu do wdrożenia GHS ONZ na swoim terytorium ani w odniesieniu do klasyfikacji danej substancji, ani do przyspieszenia, zawieszenia lub opóźnienia odpowiednich procedur i procesów decyzyjnych.

Artykuł 7: Współpraca

1. Strony uznają, że dobrowolna współpraca w zakresie regulacji dotyczących chemikaliów może ułatwić handel w sposób przynoszący korzyści konsumentom, przedsiębiorstwom i środowisku oraz przyczyniający się do poprawy ochrony zdrowia ludzi i zwierząt.

2. Strony zobowiązują się ułatwiać wymianę informacji nieobjętych klauzulą poufności między swoimi odpowiedzialnymi organami, w tym poprzez współpracę w zakresie formatów i narzędzi elektronicznych wykorzystywanych do przechowywania danych.

3. Strony w stosownych przypadkach współpracują w celu wzmocnienia, rozwijania i promowania przyjmowania i wdrażania wytycznych naukowych lub technicznych uzgodnionych na szczeblu międzynarodowym, w tym, w miarę możliwości, poprzez przedstawianie wspólnych inicjatyw, wniosków i podejść w odpowiednich organizacjach i organach międzynarodowych, w szczególności tych, o których mowa w art. 4.

4. Strony współpracują, jeżeli obie Strony uznają to za korzystne, w zakresie rozpowszechniania danych dotyczących bezpieczeństwa chemikaliów i udostępniają takie informacje opinii publicznej w celu zapewnienia łatwego dostępu do tych informacji i ich zrozumiałości dla różnych grup docelowych. Na wniosek jednej ze Stron druga Strona przekazuje Stronie wnioskującej dostępne nieopatrzone klauzulą poufności informacje na temat bezpieczeństwa chemikaliów.

5. Jeżeli Strona wystąpi z takim wnioskiem i druga Strona wyrazi na to zgodę, Strony rozpoczynają konsultacje w sprawie informacji i danych naukowych w kontekście nowych i pojawiających się zagadnień związanych z zagrożeniami lub ryzykiem stwarzanymi przez chemikalia dla zdrowia ludzkiego lub środowiska, w celu stworzenia wspólnej puli wiedzy oraz, w miarę możliwości, propagowania wspólnego rozumienia nauki związanej z takimi zagadnieniami.

Artykuł 8: Wymiana informacji

– Strony współpracują i wymieniają się informacjami w odniesieniu do wszelkich kwestii istotnych dla wdrożenia niniejszego załącznika w ramach Specjalnego Komitetu Handlowego ds. Barier Technicznych w Handlu.

ZAŁĄCZNIK TBT-4:PRODUKTY EKOLOGICZNE

Artykuł 1: Cel i zakres

1. Celem niniejszego załącznika jest określenie postanowień i procedur wspierających handel produktami ekologicznymi zgodnie z zasadami niedyskryminacji i wzajemności poprzez uznanie przez Strony równoważności ich odpowiednich przepisów.
2. Niniejszy załącznik ma zastosowanie do produktów ekologicznych wymienionych w dodatkach A i B, które są zgodne z przepisami ustawowymi i wykonawczymi wymienionymi w dodatku C lub D. Rada Partnerstwa jest uprawniona do wprowadzania zmian w dodatkach A, B, C i D.

Artykuł 2: Definicje

Do celów niniejszego załącznika:

„właściwy organ” oznacza oficjalny urząd sprawujący jurysdykcję w zakresie przepisów ustawowych i wykonawczych wymienionych w dodatku C albo D i odpowiedzialny za wykonanie niniejszego załącznika;

„organ kontroli” oznacza organ, któremu właściwy organ powierzył – w całości lub w części – swoje uprawnienie do dokonywania inspekcji i certyfikacji w zakresie produkcji ekologicznej zgodnie z przepisami ustawowymi i wykonawczymi wymienionymi w dodatku C albo D;

„jednostka certyfikująca” oznacza podmiot uznawany przez właściwy organ, który dokonuje inspekcji i certyfikacji w zakresie produkcji ekologicznej zgodnie z przepisami ustawowymi i wykonawczymi wymienionymi w dodatku C albo D; oraz

„równoważność” oznacza zdolność różnych przepisów ustawowych i wykonawczych oraz wymogów, jak również systemów inspekcji i certyfikacji, do spełniania tych samych celów.

Artykuł 3: Uznawanie równoważności

1. W odniesieniu do produktów wymienionych w dodatku A Unia uznaje przepisy ustawowe i wykonawcze Zjednoczonego Królestwa wymienione w dodatku C za równoważne z przepisami ustawowymi i wykonawczymi Unii wymienionymi w dodatku D.
2. W odniesieniu do produktów wymienionych w dodatku A Zjednoczone Królestwo uznaje przepisy ustawowe i wykonawcze Unii wymienione w dodatku D za równoważne z przepisami ustawowymi i wykonawczymi Zjednoczonego Królestwa wymienionymi w dodatku C.
3. Z uwagi na ustaloną na 1 stycznia 2022 r. datę rozpoczęcia stosowania rozporządzenia Parlamentu Europejskiego i Rady (UE) 2018/848 z dnia 30 maja 2018 r. w sprawie produkcji ekologicznej i znakowania produktów ekologicznych i uchylającego rozporządzenie Rady (WE) nr 834/2007, do dnia 31 grudnia 2023 r. każda ze Stron dokonuje ponownej oceny uznawania równoważności, o którym mowa w ust. 1 i 2. Jeżeli w wyniku tej ponownej oceny równoważność nie zostanie potwierdzona przez Stronę, uznawanie równoważności zostaje zawieszona.
4. Bez uszczerbku dla ust. 3 w przypadku zmiany, uchylecia lub zastąpienia przepisów ustawowych i wykonawczych wymienionych w dodatku C albo D nowe przepisy uznaje się za

równoważne z przepisami drugiej Strony, chyba że druga Strona wniesie sprzeciw zgodnie z procedurą określoną w ust. 5 i 6.

5. Jeżeli po otrzymaniu od drugiej Strony dodatkowych informacji, o które Strona się zwróciła, Strona uważa, że przepisy ustawowe, przepisy wykonawcze lub procedury lub praktyki administracyjne drugiej Strony przestały spełniać wymogi równoważności, Strona ta kieruje do drugiej Strony uzasadniony wniosek o zmianę odpowiednich przepisów ustawowych, przepisów wykonawczych lub praktyk lub procedur administracyjnych oraz zapewnia drugiej Stronie odpowiedni okres, nie krótszy niż trzy miesiące, na zapewnienie równoważności.

6. Jeżeli po upływie okresu, o którym mowa w ust. 5, dana Strona nadal uważa, że wymogi równoważności nie zostały spełnione, może ona podjąć decyzję o jednostronnym zawieszeniu uznawania równoważności odpowiednich przepisów ustawowych i wykonawczych wymienionych w dodatku C albo D w odniesieniu do odpowiednich produktów ekologicznych wymienionych w dodatku A albo B.

7. Decyzja o jednostronnym zawieszeniu uznawania równoważności przepisów ustawowych i wykonawczych wymienionych w dodatku C albo D w odniesieniu do odpowiednich produktów ekologicznych wymienionych w dodatku A albo B może również zostać podjęta, po upływie trzech miesięcy od powiadomienia, jeżeli jedna ze Stron nie dostarczyła informacji wymaganych na podstawie art. 6 lub nie zgadza się na wzajemną ocenę na podstawie art. 7.

8. W przypadku zawieszenia uznawania równoważności zgodnie z niniejszym artykułem na wniosek jednej ze Stron Strony omawiają tę kwestię w ramach grupy roboczej ds. produktów ekologicznych i dokładają wszelkich starań, aby rozważyć możliwe środki, które umożliwiłyby przywrócenie uznawania równoważności.

9. W odniesieniu do produktów niewymienionych w dodatku A lub B równoważność omawia grupa robocza ds. produktów ekologicznych na wniosek jednej ze Stron.

Artykuł 4: Przywóz i wprowadzanie do obrotu

1. Unia akceptuje przywóz na swoje terytorium produktów wymienionych w dodatku A oraz wprowadzanie tych produktów do obrotu jako produkty ekologiczne, pod warunkiem że produkty te są zgodne z przepisami ustawowymi i wykonawczymi Zjednoczonego Królestwa wymienionymi w dodatku C oraz że towarzyszy im świadectwo kontroli wydane przez jednostkę certyfikującą uznaną przez Zjednoczone Królestwo i wskazaną Unii, o której mowa w ust. 3.

2. Zjednoczone Królestwo akceptuje przywóz na swoje terytorium produktów wymienionych w dodatku B oraz wprowadzanie tych produktów do obrotu jako produkty ekologiczne, pod warunkiem że produkty te są zgodne z przepisami ustawowymi i wykonawczymi Unii wymienionymi w dodatku D oraz że towarzyszy im świadectwo kontroli wydane przez jednostkę certyfikującą uznaną przez Unię i wskazaną Zjednoczonemu Królestwu, o której mowa w ust. 3.

3. Każda ze Stron uznaje organy kontroli i jednostki certyfikujące wskazane przez drugą Stronę jako odpowiedzialne za prowadzenie odpowiednich kontroli w odniesieniu do produktów ekologicznych objętych mechanizmem uznawania równoważności, o którym mowa w art. 3, oraz do wydawania świadectw kontroli, o których mowa w ust. 1 i 2 niniejszego artykułu, w celu ich przywozu i wprowadzania do obrotu na terytorium drugiej Strony.

4. Strona dokonująca przywozu, we współpracy z drugą Stroną, nadaje kod każdemu właściwemu organowi kontroli i właściwej jednostce certyfikującej wskazanym przez drugą Stronę.

Artykuł 5: Etykietowanie

1. Produkty przywożone na terytorium Strony zgodnie z niniejszym załącznikiem spełniają wymogi dotyczące etykietowania określone w przepisach ustawowych i wykonawczych Strony dokonującej przywozu wymienionych w dodatkach C i D. Produkty te mogą być opatrzone logo produkcji ekologicznej Unii, logo produkcji ekologicznej Zjednoczonego Królestwa lub obydwoma logami, określonymi w odpowiednich przepisach ustawowych i wykonawczych, pod warunkiem że produkty te spełniają wymogi dotyczące znakowania danym logo lub obydwoma logami.

2. Strony zobowiązują się unikać niewłaściwego stosowania pojęć odnoszących się do produkcji ekologicznej w odniesieniu do produktów ekologicznych, które są objęte mechanizmem uznawania równoważności na mocy niniejszego załącznika.

3. Strony zobowiązują się chronić logo produkcji ekologicznej Unii i logo produkcji ekologicznej Zjednoczonego Królestwa określone w odpowiednich przepisach ustawowych i wykonawczych przed ich niewłaściwym stosowaniem lub imitacją. Strony zapewniają, by logo produkcji ekologicznej Unii i logo produkcji ekologicznej Zjednoczonego Królestwa były stosowane wyłącznie na etykietach, w reklamach i dokumentach handlowych produktów ekologicznych zgodnych z przepisami ustawowymi i wykonawczymi wymienionymi w dodatkach C i D.

Artykuł 6: Wymiana informacji

1. Strony wymieniają między sobą wszystkie istotne informacje dotyczące wykonywania i stosowania niniejszego załącznika. W szczególności, do dnia 31 marca drugiego roku po wejściu w życie niniejszej Umowy, a następnie do dnia 31 marca każdego kolejnego roku każda ze Stron przesyła drugiej Stronie:

- a) sprawozdanie zawierające informacje dotyczące rodzajów i ilości produktów ekologicznych wywiezionych w ramach niniejszego załącznika, obejmujące okres od stycznia do grudnia poprzedniego roku;
- b) sprawozdanie z monitorowania i nadzoru prowadzonego przez jej właściwe organy, uzyskane wyniki i wprowadzone środki naprawcze, obejmujące okres od stycznia do grudnia poprzedniego roku; oraz
- c) szczegóły zaobserwowanych nieprawidłowości i naruszeń przepisów ustawowych i wykonawczych wymienionych odpowiednio w dodatku C albo D.

2. Każda ze Stron powiadamia drugą Stronę bez zbędnej zwłoki o:

- a) wszelkich aktualizacjach wykazu właściwych organów, organów kontroli i jednostek certyfikujących, w tym o odpowiednich danych kontaktowych (w szczególności adres i adres strony internetowej);
- b) wszelkich planowanych zmianach lub uchyleniu przepisów ustawowych lub wykonawczych wymienionych w dodatku C albo D, wszelkich wnioskach w sprawie

nowych przepisów ustawowych lub wykonawczych i wszelkich istotnych proponowanych zmianach w procedurach i praktykach administracyjnych dotyczących produktów ekologicznych objętych niniejszym załącznikiem; oraz

- c) wszelkich dokonanych zmianach lub uchyleniu przepisów ustawowych lub wykonawczych wymienionych w dodatku C albo D, wszelkim nowym prawodawstwie lub istotnych zmianach w procedurach i praktykach administracyjnych dotyczących produktów ekologicznych objętych niniejszym załącznikiem.

Artykuł 7: Wzajemne oceny

1. Po przesłaniu powiadomienia z wyprzedzeniem co najmniej sześciu miesięcy każda ze Stron zezwala urzędnikom lub ekspertom wyznaczonym przez drugą Stronę na przeprowadzenie na swoim terytorium wzajemnej oceny w celu sprawdzenia, czy odpowiednie organy kontroli i jednostki certyfikujące przeprowadzają kontrole wymagane do wdrożenia niniejszego załącznika.
2. Każda ze Stron współpracuje z drugą Stroną i pomaga jej, w zakresie zgodnym z obowiązującym prawem, w przeprowadzaniu wzajemnej oceny, o której mowa w ust. 1; współpraca ta może obejmować wizyty w siedzibach właściwych organów kontroli i jednostek certyfikujących, podmiotów zajmujących się przetwórstwem oraz zatwierdzonych podmiotów gospodarczych.

Artykuł 8: Grupa Robocza ds. produktów ekologicznych

1. Grupa robocza ds. produktów ekologicznych wspiera Specjalny Komitet Handlowy ds. Barrier Technicznych w Handlu w monitorowaniu i przeglądzie wdrażania i zapewnianiu właściwego funkcjonowania niniejszego załącznika.
2. Funkcje grupy roboczej ds. produktów ekologicznych:
 - a) omawianie, na wniosek jednej ze Stron, wszelkich kwestii wynikających z niniejszego załącznika, w tym ewentualnej potrzeby wprowadzenia zmian do niniejszego załącznika lub któregośkolwiek z dodatków do niego;
 - b) ułatwianie współpracy w zakresie przepisów ustawowych i wykonawczych, norm i procedur dotyczących produktów ekologicznych objętych niniejszym załącznikiem, w tym omawianie wszelkich kwestii technicznych lub regulacyjnych związanych z przepisami i systemami kontroli; oraz
 - c) prowadzenie dyskusji technicznych zgodnie z art. TBT.10 [Dyskusje techniczne] niniejszej Umowy na temat kwestii wchodzących w zakres niniejszego załącznika.

DODATEK A

PRODUKTY EKOLOGICZNE ZE ZJEDNOCZONEGO KRÓLESTWA, W ODNIESIENIU DO KTÓRYCH UNIA UZNAJE RÓWNOWAŻNOŚĆ

Opis	Uwagi
Nieprzetworzone produkty roślinne	
Żywe zwierzęta lub nieprzetworzone produkty pochodzenia zwierzęcego	W tym miód
Produkty akwakultury i wodorosty morskie	
Przetworzone produkty rolne przeznaczone do spożycia	
Przetworzone produkty rolne przeznaczone na paszę	
Nasiona i materiał rozmnożeniowy	

Produktami ekologicznymi wymienionymi w niniejszym dodatku są nieprzetworzone produkty rolne lub produkty akwakultury wyprodukowane w Zjednoczonym Królestwie lub przetworzone produkty rolne przeznaczone na żywność lub paszę, które zostały przetworzone w Zjednoczonym Królestwie przy użyciu składników pochodzących z upraw w Zjednoczonym Królestwie lub które zostały przywiezione do Zjednoczonego Królestwa zgodnie z przepisami ustawowymi i wykonawczymi Zjednoczonego Królestwa.

DODATEK B

PRODUKTY EKOLOGICZNE Z UNII, W ODNIESIENIU DO KTÓRYCH ZJEDNOCZONE KRÓLESTWO UZNAJE RÓWNOWAŻNOŚĆ

Opis	Uwagi
Nieprzetworzone produkty roślinne	
Żywe zwierzęta lub nieprzetworzone produkty pochodzenia zwierzęcego	W tym miód
Produkty akwakultury i wodorosty morskie	
Przetworzone produkty rolne przeznaczone do spożycia	
Przetworzone produkty rolne przeznaczone na paszę	
Nasiona i materiał rozmnożeniowy	

Produktami ekologicznymi wymienionymi w niniejszym dodatku są nieprzetworzone produkty rolne lub produkty akwakultury wyprodukowane w Unii lub przetworzone produkty rolne przeznaczone na żywność lub paszę, które zostały przetworzone w Unii przy użyciu składników pochodzących z upraw w Unii lub które zostały przywiezione do Unii zgodnie z przepisami ustawowymi i wykonawczymi Unii.

DODATEK C

PRZEPISY USTAWOWE I WYKONAWCZE DOTYCZĄCE PRODUKTÓW EKOLOGICZNYCH MAJĄCE ZASTOSOWANIE W ZJEDNOCZONYM KRÓLESTWIE¹¹⁰

W Zjednoczonym Królestwie mają zastosowanie następujące przepisy ustawowe i wykonawcze:

1. zachowane ROZPORZĄDZENIE (WE) nr 834/2007
2. zachowane ROZPORZĄDZENIE (WE) nr 889/2008
3. zachowane ROZPORZĄDZENIE (WE) nr 1235/2008
4. przepisy z 2009 r. dotyczące produktów ekologicznych / The Organic Products Regulations 2009

¹¹⁰ Odniesienia do zachowanego prawa Unii w niniejszym wykazie uznaje się za odniesienia do takich przepisów, zmienionych przez Zjednoczone Królestwo tak, aby miały zastosowanie do Zjednoczonego Królestwa.

DODATEK D

PRZEPISY USTAWOWE I WYKONAWCZE DOTYCZĄCE PRODUKTÓW EKOLOGICZNYCH MAJĄCE ZASTOSOWANIE W UNII

W Unii mają zastosowanie następujące przepisy ustawowe i wykonawcze:

1. rozporządzenie Rady (WE) nr 834/2007 z dnia 28 czerwca 2007 r. w sprawie produkcji ekologicznej i znakowania produktów ekologicznych i uchylające rozporządzenie (EWG) nr 2092/91¹¹¹
2. rozporządzenie Komisji (WE) nr 889/2008 z dnia 5 września 2008 r. ustanawiające szczegółowe zasady wdrażania rozporządzenia Rady (WE) nr 834/2007 w sprawie produkcji ekologicznej i znakowania produktów ekologicznych w odniesieniu do produkcji ekologicznej, znakowania i kontroli¹¹²
3. rozporządzenie Komisji (WE) nr 1235/2008 z dnia 8 grudnia 2008 r. ustanawiające szczegółowe zasady wykonania rozporządzenia Rady (WE) nr 834/2007 w odniesieniu do ustaleń dotyczących przywozu produktów ekologicznych z krajów trzecich¹¹³

¹¹¹ Dz.U. L 189 z 20.7.2007, s. 1.

¹¹² Dz.U. L 250 z 18.9.2008, s. 1.

¹¹³ Dz.U. L 334 z 12.12.2008, s. 25.

ZAŁĄCZNIK-TBT-5: HANDEL WINEM

Artykuł 1: Zakres i definicje

1. Niniejszy załącznik ma zastosowanie do wina objętego pozycją 22.04 Systemu Zharmonizowanego.
2. Do celów niniejszego załącznika „wino produkowane w” oznacza świeże winogrona, moszcz winogronowy i moszcz winogronowy w trakcie fermentacji, które zostały przetworzone na wino lub dodane do wina na terytorium Strony dokonującej wywozu.

Artykuł 2: Definicje produktów, praktyki i procesy enologiczne

1. Praktyki enologiczne w odniesieniu do wina zalecane i opublikowane przez Międzynarodową Organizację ds. Winorośli i Wina („OIV”) uznaje się za odpowiednie normy międzynarodowe do celów niniejszego załącznika.
2. Każda ze stron zezwala na przywóz i sprzedaż do spożycia wina wyprodukowanego na terytorium drugiej Strony, jeżeli wino to zostało wyprodukowane zgodnie z:
 - (a) definicjami produktów zatwierdzonymi przez każdą ze Stron na mocy przepisów ustawowych i wykonawczych, o których mowa w dodatku A;
 - (b) praktykami enologicznymi ustanowionymi przez każdą ze Stron na mocy przepisów ustawowych i wykonawczych, o których mowa w dodatku A, zgodnych z odpowiednimi normami OIV; oraz
 - (c) praktykami enologicznymi i ograniczeniami ustanowionymi w każdej ze Stron, które nie są zgodne z odpowiednimi normami OIV, a są wymienione w dodatku B.
3. Rada Partnerstwa jest uprawniona do zmiany załączników, o których mowa w ust. 2.

Artykuł 3: Wymogi certyfikacyjne dotyczące przywozu na terytorium każdej ze Stron

1. W przypadku wina produkowanego na terytorium jednej ze Stron i wprowadzanego do obrotu na terytorium drugiej Strony dokumentacja i certyfikacja, które mogą być wymagane przez jedną ze Stron, ograniczają się do certyfikatu określonego w dodatku C, poświadczonego zgodnie z przepisami ustawowymi i wykonawczymi Strony dokonującej wywozu.
2. Certyfikat wymagany na mocy ust. 1 może mieć formę dokumentu elektronicznego. Każda ze Stron udziela dostępu do dokumentu elektronicznego lub danych niezbędnych do jego sporządzenia na wniosek właściwych organów drugiej Strony, na terytorium której towary mają zostać dopuszczone do swobodnego obrotu. W przypadku gdy nie ma dostępu do odpowiednich systemów elektronicznych, możliwe jest również zwrócenie się o niezbędne dane w formie papierowej.
3. Rada Partnerstwa jest uprawniona do wprowadzania zmian w dodatku C.
4. Metody analizy uznawane przez OIV za metody referencyjne i opublikowane przez OIV stanowią metody referencyjne do celów określania składu analitycznego wina w kontekście działań kontrolnych.

Artykuł 4: Informacje o żywności i kody partii

1. O ile w niniejszym artykule nie określono inaczej, etykietowanie wina przywożonego i wprowadzanego do obrotu na mocy niniejszej Umowy odbywa się zgodnie z przepisami ustawowymi i wykonawczymi mającymi zastosowanie na terytorium Strony dokonującej przywozu.
2. Strona nie wymaga umieszczenia na pojemniku, etykiecie ani opakowaniu wina żadnej z poniższych dat ani ich odpowiednika:
 - (a) data pakowania;
 - (b) data butelkowania;
 - (c) data produkcji lub wytworzenia;
 - (d) termin przydatności do spożycia, termin przydatności do użytku, należy użyć lub spożyć przed dniem, data upływu terminu przydatności;
 - (e) data minimalnej trwałości, najlepsza jakość do dnia; lub
 - (f) termin przydatności do sprzedaży.

W drodze odstępstwa od akapitu pierwszego lit. e) Strona może wymagać umieszczenia daty minimalnej trwałości na produktach, które ze względu na dodanie łatwo psujących się składników mogą mieć krótszą datę minimalnej trwałości niż zwykle oczekiwałaby konsument.

3. Każda ze Stron zapewnia, aby na etykiecie opakowanych produktów podany był kod umożliwiający identyfikację partii, do której należy dany produkt, zgodnie z prawodawstwem Strony dokonującej wywozu produktu pakowanego. Kod partii musi być dobrze widoczny, czytelny i nieusuwalny. Strona nie zezwala na wprowadzanie do obrotu opakowanych produktów, które nie spełniają wymogów określonych w niniejszym ustępie.
4. Każda ze Stron zezwala na umieszczenie na dodatkowej etykiecie umieszczonej na pojemniku z winem obowiązkowych informacji, w tym tłumaczeń lub wskazania liczby standardowych kieliszków lub jednostek alkoholu, jeżeli jest to wymagane. Dodatkowe etykiety mogą być umieszczane na pojemniku z winem po przywozie, ale przed wprowadzeniem produktu do obrotu na terytorium Strony, pod warunkiem że obowiązkowe informacje są w pełni i dokładnie przedstawione.
5. Strona dokonująca przywozu nie wymaga umieszczania na etykiecie alergenów, które zostały użyte do produkcji wina, ale nie występują w produkcie końcowym.

Artykuł 5: Środki przejściowe

Wino, które w dniu wejścia w życie niniejszej Umowy zostało wyprodukowane, opisane i opatrzone etykietą zgodnie z przepisami ustawowymi i wykonawczymi jednej ze Stron, ale w sposób niezgodny z niniejszym załącznikiem, może być nadal etykietowane i wprowadzane do obrotu w następujący sposób:

- a) przez hurtowników lub producentów, przez okres dwóch lat od dnia wejścia w życie niniejszej Umowy; oraz
- b) przez podmioty zajmujące się handlem detalicznym, do wyczerpania zapasów.

Artykuł 6: Wymiana informacji

Strony współpracują i wymieniają się informacjami na temat wszelkich kwestii istotnych dla wdrożenia niniejszego załącznika w ramach Specjalnego Komitetu Handlowego ds. Barrier Technicznych w Handlu.

Artykuł 7: Przegląd

Nie później niż trzy lata od wejścia w życie niniejszej Umowy Strony rozważą dalsze kroki w celu ułatwienia handlu winem między Stronami.

Przepisy ustawowe i wykonawcze Zjednoczonego Królestwa¹¹⁴

Przepisy ustawowe i wykonawcze, o których mowa w art. 2 ust. 2, dotyczące:

- a) definicji produktów:
 - (i) zachowane rozporządzenie (UE) nr 1308/2013, w szczególności przepisy dotyczące produkcji w sektorze wina, zgodnie z art. 75, 81 i 91, częścią IV załącznika II i częścią II załącznika VII do tego rozporządzenia oraz przepisami wykonawczymi do tego rozporządzenia, z późniejszymi zmianami;
 - (ii) zachowane rozporządzenie delegowane Komisji (UE) 2019/33, w szczególności jego art. 47, 52–54 oraz załączniki III, V i VI do tego rozporządzenia, z późniejszymi zmianami;
 - (iii) zachowane rozporządzenie (UE) nr 1169/2011 i przepisy wykonawcze do niego, z późniejszymi zmianami;
- b) praktyk enologicznych i ograniczeń:
 - (i) zachowane rozporządzenie (UE) nr 1308/2013, w szczególności praktyki enologiczne i ograniczenia, zgodnie z art. 80 i 83 oraz załącznikiem VIII do tego rozporządzenia oraz przepisami wykonawczymi do niego, z późniejszymi zmianami;
 - (ii) zachowane rozporządzenie delegowane Komisji (UE) 2019/934, z późniejszymi zmianami.

Przepisy ustawowe i wykonawcze Unii

Przepisy ustawowe i wykonawcze, o których mowa w art. 2 ust. 2, dotyczące:

- a) definicji produktów:
 - (i) rozporządzenie Parlamentu Europejskiego i Rady (UE) nr 1308/2013¹¹⁵, w szczególności przepisy dotyczące produkcji w sektorze wina, zgodnie z art. 75, 81 i 91, częścią IV załącznika II i częścią II załącznika VII do tego rozporządzenia oraz przepisami wykonawczymi do tego rozporządzenia, z późniejszymi zmianami;
 - (ii) rozporządzenie delegowane Komisji (UE) 2019/33¹¹⁶, w szczególności jego art. 47, 52–54 oraz załączniki III, V i VI do tego rozporządzenia, z późniejszymi zmianami;

¹¹⁴ Odniesienia do zachowanego prawa Unii w niniejszym wykazie uznaje się za odniesienia do takich przepisów, zmienionych przez Zjednoczone Królestwo tak, aby miały zastosowanie do Zjednoczonego Królestwa.

¹¹⁵ rozporządzenie Parlamentu Europejskiego i Rady (UE) nr 1308/2013 z dnia 17 grudnia 2013 r. ustanawiające wspólną organizację rynków produktów rolnych oraz uchylające rozporządzenia Rady (EWG) nr 922/72, (EWG) nr 234/79, (WE) nr 1037/2001 i (WE) nr 1234/2007 (Dz.U. L 347 z 20.12.2013, s. 671).

¹¹⁶ rozporządzenie delegowane Komisji (UE) 2019/33 z dnia 17 października 2018 r. uzupełniające rozporządzenie Parlamentu Europejskiego i Rady (UE) nr 1308/2013 w odniesieniu do wniosków o objęcie ochroną nazw pochodzenia, oznaczeń geograficznych i określeń tradycyjnych w sektorze wina, procedury zgłaszania sprzeciwu, ograniczeń stosowania, zmian w specyfikacji produktu, unieważnienia ochrony oraz etykietowania i prezentacji (Dz.U. L 9 z 11.1.2019, s. 2).

- (iii) rozporządzenie Parlamentu Europejskiego i Rady (UE) nr 1169/2011¹¹⁷, z późniejszymi zmianami;
- a) praktyk enologicznych i ograniczeń:
- (i) rozporządzenie (UE) nr 1308/2013, w szczególności praktyki enologiczne i ograniczenia, zgodnie z art. 80 i 83 oraz załącznikiem VIII do tego rozporządzenia oraz przepisami wykonawczymi do niego, z późniejszymi zmianami;
 - (ii) rozporządzenie delegowane Komisji (UE) 2019/934¹¹⁸, z późniejszymi zmianami.

¹¹⁷ rozporządzenie Parlamentu Europejskiego i Rady (UE) nr 1169/2011 z dnia 25 października 2011 r. w sprawie przekazywania konsumentom informacji na temat żywności, zmiany rozporządzeń Parlamentu Europejskiego i Rady (WE) nr 1924/2006 i (WE) nr 1925/2006 oraz uchylecia dyrektywy Komisji 87/250/EWG, dyrektywy Rady 90/496/EWG, dyrektywy Komisji 1999/10/WE, dyrektywy 2000/13/WE Parlamentu Europejskiego i Rady, dyrektyw Komisji 2002/67/WE i 2008/5/WE oraz rozporządzenia Komisji (WE) nr 608/2004 (Dz.U. L 304 z 22.11.2011, s. 18);

¹¹⁸ Rozporządzenie delegowane Komisji (UE) 2019/934 z dnia 12 marca 2019 r. uzupełniające rozporządzenie Parlamentu Europejskiego i Rady (UE) nr 1308/2013 w odniesieniu do obszarów uprawy winorośli, w przypadku których zawartość alkoholu może być zwiększona, dozwolonych praktyk enologicznych i ograniczeń mających zastosowanie do produkcji i konserwowania produktów sektora win, minimalnej zawartości alkoholu w odniesieniu do produktów ubocznych oraz ich usuwania, a także publikacji dokumentów OIV (Dz.U. L 149 z 7.6.2019, s. 1).

DODATEK B – DODATKOWE PRAKTYKI ENOLOGICZNE I OGRANICZENIA PRZYJĘTE WSPÓLNIE PRZEZ STRONY

- (1) Zagęszczony moszcz gronowy, rektyfikowany zagęszczony moszcz gronowy i sacharoza mogą być stosowane do wzbogacania i słodzenia na szczególnych i ograniczonych warunkach określonych w części I załącznika VIII do rozporządzenia (UE) nr 1308/2013 oraz w części I załącznika VIII do zachowanego rozporządzenia (UE) nr 1308/2013, z zastrzeżeniem wyłączenia stosowania tych produktów w formie odtworzonej w winach objętych niniejszą Umową.
- (2) Dodawanie wody w produkcji wina nie jest dozwolone, z wyjątkiem sytuacji, gdy jest to niezbędne ze względu na szczególne wymogi techniczne.
- (3) Świeży osad może być wykorzystywany w szczególnych i ograniczonych warunkach określonych w wierszu 11.2 tabeli 2 w części A załącznika I do rozporządzenia delegowanego Komisji (UE) 2019/934 oraz w wierszu 11.2 tabeli 2 w części A załącznika I do zachowanego rozporządzenia delegowanego Komisji (UE) 2019/934.

DODATEK C – WZÓR ŚWIADECTWA WŁASNEGO DLA WINA PRZYWOŻONEGO Z [UNII EUROPEJSKIEJ/ZJEDNOCZONEGO KRÓLESTWA] DO [ZJEDNOCZONEGO KRÓLESTWA/UNII EUROPEJSKIEJ] (1)

1. Eksporter (nazwa i adres)	2. Numer seryjny (2)
3. Importer (nazwa i adres)	4. Właściwy organ w miejscu wysyłki w [Unii Europejskiej/Zjednoczonym Królestwie] (3)
5. Pieczęć celna (wyłącznie do użytku urzędowego [Unii Europejskiej/Zjednoczonego Królestwa])	
6. Środek transportu i szczegóły transportu (4)	7. Miejsce rozładunku (jeśli inne niż 3)
8. Opis przywożonego produktu (5)	9. Ilość w l/hl/kg
	10. Liczba pojemników (6)
<p>11. Świadectwo</p> <p>„Opisany powyżej produkt jest przeznaczony do bezpośredniego spożycia przez ludzi i jest zgodny z definicjami i praktykami enologicznymi dozwolonymi na mocy załącznika TBT-5: Handel winem do Umowy o handlu i współpracy między Unią Europejską i Europejską Wspólnotą Energii Atomowej, z jednej strony, a Zjednoczonym Królestwem Wielkiej Brytanii i Irlandii Północnej, z drugiej strony. Został on wyprodukowany przez producenta podlegającego kontroli i nadzorowi następującego właściwego organu (7):</p> <p>Nadawca poświadczający powyższe informacje (8)</p> <p>Dane identyfikacyjne nadawcy (9)</p> <p>Miejscowość, data i podpis nadawcy</p>	

-
- (1) Zgodnie z art. 3 ust. 1 załącznika TBT-5: Handel winem do Umowy o handlu i współpracy między Unią Europejską i Europejską Wspólnotą Energii Atomowej, z jednej strony, a Zjednoczonym Królestwem Wielkiej Brytanii i Irlandii Północnej, z drugiej strony.
 - (2) Należy wskazać numer identyfikacyjny przesyłki, tj. numer seryjny, który identyfikuje przesyłkę w ewidencji eksportera.
 - (3) Należy podać pełną nazwę, adres i dane kontaktowe właściwego organu w jednym z państw członkowskich Unii Europejskiej lub w Zjednoczonym Królestwie, z którego przesyłka jest wywożona, odpowiedzialnego za weryfikację informacji, o których mowa w niniejszym świadectwie.
 - (4) Należy wskazać transport wykorzystywany do dostawy do punktu wprowadzenia do Unii Europejskiej lub Zjednoczonego Królestwa; określić rodzaj transportu (statek, samolot itp.), podać nazwę środka transportu (nazwa statku, numer lotu itp.)
 - (5) Należy podać następujące informacje:
 - oznaczenie handlowe w formie, w jakiej znajduje się na etykiecie,
 - nazwa producenta,
 - obszar uprawy winorośli,
 - nazwa państwa produkcji (jedno z państw członkowskich Unii Europejskiej albo Zjednoczone Królestwo),
 - nazwa oznaczenia geograficznego, jeśli dotyczy,
 - całkowita objętościowa zawartość alkoholu,
 - barwa produktu (można podać wyłącznie określenia: „czerwone”, „rosé”, „różowe” lub „białe”),
 - kod Nomenklatury scalonej (kod CN).
 - (6) Pojemnik oznacza naczynie do wina o pojemności mniejszej niż 60 litrów. Liczba pojemników może stanowić liczbę butelek.
 - (7) Należy podać pełną nazwę, adres i dane kontaktowe odpowiedniego właściwego organu w jednym z państw członkowskich Unii Europejskiej lub w Zjednoczonym Królestwie.
 - (8) Należy podać pełną nazwę, adres i dane kontaktowe nadawcy.
 - (9) Należy wskazać:
 - w odniesieniu do Unii Europejskiej: numer akcyzowy systemu wymiany informacji dotyczących podatku akcyzowego (SEED) albo numer VAT, w przypadku gdy nadawca nie posiada numeru SEED, albo odniesienie do numeru w wykazie lub rejestrze przewidzianym w art. 8 ust. 3 rozporządzenia delegowanego Komisji (UE) 2018/273¹¹⁹;
 - W odniesieniu do Zjednoczonego Królestwa: numer akcyzowy systemu wymiany informacji dotyczących podatku akcyzowego (SEED) albo numer VAT, w przypadku gdy nadawca nie posiada numeru SEED, albo odniesienie do numeru WSB.

¹¹⁹ rozporządzenie delegowane Komisji (UE) 2018/273 z dnia 11 grudnia 2017 r. uzupełniające rozporządzenie Parlamentu Europejskiego i Rady (UE) nr 1308/2013 w odniesieniu do systemu zezwoleń na nasadzenia winorośli, rejestru winnic, dokumentów towarzyszących i świadectw, rejestru przychodów i rozchodów, obowiązkowych deklaracji, powiadomień i publikowania zgłoszonych informacji, oraz uzupełniające rozporządzenie Parlamentu Europejskiego i Rady (UE) nr 1306/2013 w odniesieniu do odpowiednich kontroli i kar, zmieniające rozporządzenia Komisji (WE) nr 555/2008, (WE) nr 606/2009 i (WE) nr 607/2009 oraz uchylające rozporządzenie Komisji (WE) nr 436/2009 i rozporządzenie delegowane Komisji (UE) 2015/560 (Dz.U. L 58 z 28.2.2018, s. 1).

ZAŁĄCZNIK TBT-XX – USTALENIE, O KTÓRYM MOWA W ART. TBT.9 UST. 4, DOTYCZĄCE REGULARNEJ WYMIANY INFORMACJI NA TEMAT BEZPIECZEŃSTWA PRODUKTÓW NIEŻYWNOŚCIOWYCH I POWIĄZANYCH ŚRODKÓW ZAPOBIEGAWCZYCH, OGRANICZAJĄCYCH I NAPRAWCZYCH

[Niniejszy załącznik zawiera ustalenie w sprawie regularnej wymiany informacji między unijnym systemem wczesnego ostrzegania o niebezpiecznych produktach żywnościowych (RAPEX) lub jego następcą a bazą danych Zjednoczonego Królestwa dotyczącą nadzoru rynku i bezpieczeństwa produktów ustanowioną na mocy ogólnych przepisów z 2005 r. dotyczących bezpieczeństwa produktów (General Product Safety Regulations 2005) lub przepisów je zastępujących.]

Zgodnie z art. TBT.9 ust. 8 w ustaleniu określa się rodzaj informacji podlegających wymianie, zasady wymiany i stosowanie przepisów dotyczących poufności i ochrony danych osobowych.]

ZAŁĄCZNIK TBT-ZZ – USTALENIE, O KTÓRYM MOWA W ART. TBT.9 UST. 5, DOTYCZĄCE REGULARNEJ WYMIANY INFORMACJI NA TEMAT ŚRODKÓW WPROWADZONYCH W ODNIESIENIU DO PRODUKTÓW NIESPOŻYWCZYCH NIEZGODNYCH Z WYMOGAMI, INNYCH NIŻ TE OBJĘTE ZAKRESEM ART. TBT.9 UST.

4

[W niniejszym załączniku ustanawia się ustalenie w sprawie regularnej wymiany informacji, w tym drogą elektroniczną, dotyczących środków wprowadzonych w odniesieniu do niezgodnych z wymogami produktów niespożywczych, innych niż te objęte zakresem art. TBT.9 ust. 4.

Zgodnie z art. TBT.9 ust. 8 w ustaleniu określa się rodzaj informacji podlegających wymianie, zasady wymiany i stosowanie przepisów dotyczących poufności i ochrony danych osobowych.]

ZAŁĄCZNIK CUSTMS-1: UPOWAŻNIENI PRZEDSIĘBIORCY

Artykuł 1 Kryteria i traktowanie upoważnionych przedsiębiorców

1. Określone kryteria kwalifikowania się jako upoważniony przedsiębiorca, o którym mowa w art. CUSTMS.9 [Upoważnieni przedsiębiorcy] niniejszej Umowy, są ustanawiane w przepisach ustawowych i wykonawczych lub procedurach Stron. Określone kryteria, które są publikowane, obejmują:

a) brak poważnego naruszenia lub powtarzających się naruszeń przepisów prawa celnego i przepisów podatkowych, w tym brak skazania za poważne przestępstwo karne związane z działalnością gospodarczą wnioskodawcy;

b) wykazanie przez wnioskodawcę wysokiego poziomu kontroli swoich operacji i przepływu towarów zapewnionego dzięki systemowi zarządzania rejestrem handlowym oraz – w stosownych przypadkach – transportowym, co umożliwia przeprowadzanie właściwych kontroli celnych;

c) wypłacalność, którą uznaje się za udowodnioną, gdy wnioskodawca ma dobrą sytuację finansową pozwalającą mu na wypełnianie zobowiązań, stosownie do rodzaju prowadzonej przez niego działalności gospodarczej; oraz

d) odpowiednie standardy bezpieczeństwa i ochrony, które uznaje się za spełnione, gdy wnioskodawca wykaże, że utrzymuje odpowiednie środki mające na celu zagwarantowanie bezpieczeństwa i ochrony międzynarodowego łańcucha dostaw, w tym w obszarze ochrony integralności cielesnej i kontroli dostępu; procedur logistycznych i zabiegów obejmujących szczególne kategorie towarów; personelu oraz identyfikacji partnerów biznesowych.

2. Określone kryteria kwalifikowania się jako upoważniony przedsiębiorca nie są opracowywane ani stosowane w sposób umożliwiający lub powodujący arbitralną lub nieuzasadnioną dyskryminację między podmiotami gospodarczymi w przypadku tych samych warunków. Kryteria te umożliwiają zakwalifikowanie małych i średnich przedsiębiorstw jako upoważnionych przedsiębiorców.

3. Program partnerstwa handlowego, o którym mowa w art. CUSTMS.9 [Upoważnieni przedsiębiorcy] niniejszej Umowy, obejmuje następujące traktowanie:

a) uwzględnienie w ocenie ryzyka statusu upoważnionego przedsiębiorcy przyznanego przez drugą Stronę w korzystny sposób w celu ograniczenia inspekcji lub kontroli oraz innych środków bezpieczeństwa i ochrony;

b) przyznanie pierwszeństwa kontroli przesyłek objętych wywozową lub przywozową deklaracją skróconą składaną przez upoważnionego przedsiębiorcę, jeżeli organ celny podejmie decyzję o przeprowadzeniu kontroli;

c) uwzględnienie statusu upoważnionego przedsiębiorcy przyznanego przez drugą Stronę w celu traktowania upoważnionego przedsiębiorcy jako pewnego i bezpiecznego partnera podczas oceny w ramach własnego programu dotyczącej tego, czy wnioskodawcy spełniają wymogi związane z byciem partnerem biznesowym; oraz

d) dążenie do stworzenia wspólnego mechanizmu ciągłości działania, aby reagować na zakłócenia przepływów handlowych spowodowane wzrostem poziomu zagrożenia, zamknięciem granic lub klęskami żywiołowymi, sytuacjami niebezpiecznymi lub innego rodzaju poważnymi zdarzeniami, co

pozwołoby organom celnym Stron na usprawnienie i przyśpieszenie w możliwym zakresie obsługi priorytetowych ładunków związanych z upoważnionymi przedsiębiorcami.

Artykuł 2 Wzajemne uznawanie i odpowiedzialność za wdrożenie

1. Status upoważnionego przedsiębiorcy w ramach programów partnerstwa handlowego Unii i Zjednoczonego Królestwa uznaje się za zgodny, a posiadaczy statusu upoważnionego przedsiębiorcy przyznanego w ramach każdego programu traktuje się w sposób zgodny z art. 4.

2. Odpowiednimi programami partnerstwa handlowego są:

a) program Unii Europejskiej dotyczący upoważnionych przedsiębiorców (bezpieczeństwo i ochrona); (art. 38 ust. 2 lit. b) unijnego kodeksu celnego); oraz

b) program Zjednoczonego Królestwa dotyczący upoważnionych przedsiębiorców (bezpieczeństwo i ochrona) (art. 38 ust. 2 lit. b) unijnego kodeksu celnego, zachowanego w prawie krajowym Zjednoczonego Królestwa).

3. Organy celne, zgodnie z definicją zawartą w art. OTH.1 lit. b) [Definicje] („organy celne”), są odpowiedzialne za wykonanie postanowień niniejszego załącznika.

Artykuł 3 Zgodność

1. Strony współpracują w celu utrzymania zgodności norm stosowanych do każdego z ich programów partnerstwa handlowego w odniesieniu do następujących kwestii:

a) procedury ubiegania się przez przedsiębiorców o przyznanie statusu upoważnionego przedsiębiorcy;

b) oceny wniosków o przyznanie statusu upoważnionego przedsiębiorcy;

c) przyznawania statusu upoważnionego przedsiębiorcy; oraz

d) zarządzania statusem upoważnionego przedsiębiorcy oraz monitorowania, zawieszania, ponownej oceny i cofnięcia statusu upoważnionego przedsiębiorcy.

Strony zapewniają, aby ich organy celne monitorowały przestrzeganie przez upoważnionych przedsiębiorców odpowiednich warunków i kryteriów.

2. Strony realizują wspólny program prac określający minimalną liczbę wspólnych zatwierdzeń posiadaczy statusu upoważnionego przedsiębiorcy, przyznanego w ramach poszczególnych programów partnerstwa handlowego, które muszą zostać zakończone najpóźniej do końca 2021 r.

3. Strony zapewniają, aby ich programy partnerstwa handlowego funkcjonowały zgodnie z odpowiednimi normami ram SAFE.

Artykuł 4 Traktowanie posiadaczy statusu

1. Każda ze Stron zapewnia traktowanie porównywalne z traktowaniem upoważnionych przedsiębiorców w ramach programów partnerstwa handlowego drugiej Strony. Traktowanie to obejmuje w szczególności traktowanie określone w art. 1 ust. 3.

2. Każda ze Stron może zawiesić traktowanie, o którym mowa w art. 1 ust. 3, wobec upoważnionego przedsiębiorcy w ramach programów partnerstwa handlowego drugiej Strony na mocy niniejszej Umowy, w przypadku gdy ten upoważniony przedsiębiorca przestał spełniać wymogi prawne. O takim zawieszeniu niezwłocznie powiadamia się organ celny drugiej Strony, w stosownych przypadkach wraz z wszelkimi dodatkowymi informacjami dotyczącymi podstawy zawieszenia.

3. W przypadku gdy którakolwiek ze Stron stwierdzi jakiegokolwiek nieprawidłowości popełnione przez przedsiębiorcę upoważnionego przez organ celny drugiej Strony, niezwłocznie informuje drugą Stronę, aby umożliwić mu podjęcie świadomej decyzji w sprawie możliwego cofnięcia lub zawieszenia statusu uczestnika posiadanego przez danego przedsiębiorcę.

Artykuł 5 Wymiana informacji i komunikacja

1. Strony dokładają starań, aby skutecznie komunikować się ze sobą przy wykonywaniu niniejszej Umowy. Wymieniają się informacjami i wspierają komunikację w odniesieniu do swoich programów partnerstwa handlowego, w szczególności poprzez:

a) terminowe dostarczanie aktualnych informacji na temat funkcjonowania i rozwoju ich programów partnerstwa handlowego;

b) wymianę informacji dotyczących bezpieczeństwa łańcucha dostaw, we wzajemnym interesie;

c) wyznaczenie punktów kontaktowych dla ich odpowiednich programów partnerstwa handlowego oraz dostarczenie drugiej Stronie danych kontaktowych tych punktów kontaktowych; oraz

d) ułatwianie skutecznej komunikacji między Dyrekcją Generalną ds. Podatków i Unii Celnej Komisji Europejskiej a Her Majesty's Revenue & Customs w celu poprawy praktyk zarządzania ryzykiem w zakresie bezpieczeństwa łańcucha dostaw w odniesieniu do upoważnionych przedsiębiorców w ramach ich programów partnerstwa handlowego.

2. Informacje i związane z nimi dane są wymieniane systematycznie w formie elektronicznej.

3. Dane podlegające wymianie w odniesieniu do upoważnionych przedsiębiorców obejmują:

a) imię i nazwisko;

b) adres;

c) status uczestnika;

d) datę zatwierdzenia lub pozwolenia;

e) zawieszenia i cofnięcia;

f) niepowtarzalny numer pozwolenia lub niepowtarzalny numer identyfikacyjny (w formie wspólnie określonej przez organy celne); oraz

g) inne szczegółowe informacje, które mogą zostać wspólnie określone przez organy celne, z zastrzeżeniem – w stosownych przypadkach – wszelkich koniecznych gwarancji.

Wymiana danych rozpoczyna się wraz z wejściem w życie niniejszej Umowy.

4. Strony dokładają wszelkich starań, aby w ciągu sześciu miesięcy od wejścia w życie niniejszej Umowy zawrzeć porozumienie w sprawie w pełni zautomatyzowanej wymiany danych, o której mowa w ust. 3, a w każdym przypadku wdrażają takie porozumienie nie później niż po upływie roku od wejścia w życie niniejszej Umowy.

Artykuł 6 Traktowanie danych

Wszelka wymiana informacji między Stronami na podstawie niniejszego załącznika podlega odpowiednio poufności i ochronie informacji określonym w art. 12 [Wymiana informacji i poufność] Protokołu o wzajemnej pomocy administracyjnej w sprawach celnych.

Artykuł 7 Konsultacje i przegląd

Specjalny Komitet Handlowy ds. Współpracy Celnej i Reguł Pochodzenia regularnie dokonuje przeglądu wykonania postanowień niniejszego załącznika. Przegląd ten obejmuje:

- a) wspólne zatwierdzanie statusu upoważnionych przedsiębiorców przyznawanego przez każdą ze Stron w celu określenia mocnych i słabych stron w realizacji niniejszego załącznika;
- b) wymianę poglądów na temat danych, które mają być wymieniane, oraz traktowania przedsiębiorców.

Artykuł 8 Zawieszenie i wstrzymanie

1. W przypadku zaistnienia którejkolwiek z następujących okoliczności Strona może uruchomić procedurę określoną w ust. 2:
 - a) przed wejściem w życie niniejszej Umowy lub w ciągu trzech miesięcy od jej wejścia w życie druga Strona dokonała istotnych zmian w przepisach prawnych, o których mowa w art. 2 ust. 2, które zostały ocenione w celu stwierdzenia zgodności z programami partnerstwa handlowego, tak że ustała zgodność wymagana do uznania na podstawie art. 2 ust. 1;
 - b) postanowienia art. 5 [Wymiana informacji i komunikacja] ust. 2 nie są wykonalne.
2. W przypadku zaistnienia którejkolwiek z okoliczności określonych w ust. 1 lit. a) lub b) Strona może zawiesić uznanie przewidziane w art. 2 [Wzajemne uznawanie i odpowiedzialność za wdrożenie] ust. 1 po upływie 60 dni od powiadomienia drugiej Strony o swoim zamiarze.
3. Jeżeli jedna ze Stron powiadomi o swoim zamiarze zawieszenia uznania, o którym mowa w art. 2 [Wzajemne uznawanie i odpowiedzialność za wdrożenie] ust. 1, zgodnie z ust. 2 tego artykułu druga Strona może wystąpić z wnioskiem o konsultacje w ramach Specjalnego Komitetu Handlowego ds. Współpracy Celnej i Reguł Pochodzenia. Konsultacje te przeprowadza się w ciągu 60 dni od złożenia wniosku.
4. W przypadku zaistnienia którejkolwiek z następujących okoliczności Strona może uruchomić procedurę określoną w ust. 5:
 - a) druga Strona zmieni swój program dotyczący upoważnionych przedsiębiorców lub realizację tego programu w taki sposób, że ustała zgodność wymagana do uznania zgodnie z art. 2 [Wzajemne uznawanie i odpowiedzialność za wdrożenie] ust. 1;

- b) Wspólne zatwierdzenia przewidziane w art.3 ust.2 [Zgodność] nie potwierdzają zgodności odpowiednich programów Stron dotyczących upoważnionych przedsiębiorców.
5. W przypadku zaistnienia którejkolwiek z okoliczności określonych w ust. 4 lit. a) i b), Strona może wystąpić z wnioskiem o konsultacje z drugą Stroną w ramach Specjalnego Komitetu Handlowego ds. Współpracy Celnej i Reguł Pochodzenia. Konsultacje te przeprowadza się w ciągu 60 dni od złożenia wniosku. Jeżeli 90 dni po złożeniu wniosku Strona nadal uważa, że zgodność wymagana do uznania na mocy art. 2 [Wzajemne uznawanie i odpowiedzialność za wdrożenie] ust. 1 ustała, może powiadomić drugą Stronę o zamiarze zawieszenia uznawania jej programu. Zawieszenie staje się skuteczne po upływie 30 dni od powiadomienia.

ZAŁĄCZNIK SERVIN-1: OBOWIĄZUJĄCE ŚRODKI

Uwagi

1. W wykazach Zjednoczonego Królestwa i Unii określono, na podstawie art. SERVIN 2.7 [Środki niespełniające wymogów – liberalizacja inwestycji], art. SERVIN.3.6 [Środki niespełniające wymogów – transgraniczny handel usługami] i art. SERVIN 5.50 [Środki niespełniające wymogów – usługi prawne], zastrzeżenia dokonane przez Zjednoczone Królestwo i Unię w odniesieniu do istniejących środków, które nie spełniają obowiązków wynikających z:

- (a) art. SERVIN.2.2 [Dostęp do rynku – liberalizacja inwestycji] lub SERVIN.3.2 [Dostęp do rynku – transgraniczny handel usługami];
- (b) art. SERVIN.3.3 [Obecność lokalna – transgraniczny handel usługami];
- (c) art. SERVIN.2.3 [Traktowanie narodowe – liberalizacja inwestycji] lub SERVIN.3.4 [Traktowanie narodowe – transgraniczny handel usługami];
- (d) art. SERVIN.2.4 [Klauzula najwyższego uprzywilejowania – liberalizacja inwestycji] lub SERVIN.3.5 [Klauzula najwyższego uprzywilejowania – transgraniczny handel usługami];
- (e) art. SERVIN.2.5 [Kadra kierownicza wyższego szczebla i zarząd];
- (f) art. SERVIN.2.6 [Wymogi dotyczące wyników]; lub
- (g) art. SERVIN.5.49 [Obowiązki – usługi prawne].

2. Zastrzeżenia Strony nie naruszają praw i zobowiązań Stron na mocy GATS.

3. Każde zastrzeżenie określa następujące elementy:

- (a) „sektor” odnosi się do ogólnego sektora, w odniesieniu do którego dokonano zastrzeżenia;
- (b) „podsektor” odnosi się do konkretnego sektora, w odniesieniu do którego dokonano zastrzeżenia;
- (c) „klasyfikacja gospodarcza” odnosi się, w stosownych przypadkach, do działalności objętej zastrzeżeniem zgodnie z CPC, ISIC Rev. 3.1, lub inaczej wyraźnie opisanej w tym zastrzeżeniu;
- (d) „rodzaj zastrzeżenia” określa zobowiązanie, o którym mowa w ust. 1, w odniesieniu do którego dokonano zastrzeżenia;
- (e) „szczebel władzy” wskazuje szczebel władzy utrzymujący środek, w odniesieniu do którego dokonano zastrzeżenia;
- (f) „środki” oznaczają ustawy lub inne kwalifikujące się środki wskazane, w stosownych przypadkach, w elemencie „opis”, w odniesieniu do których dokonano zastrzeżenia. „Środek” wymieniony w elemencie „środki”:
 - (i) oznacza środek zmieniony, kontynuowany lub wznowiony od dnia wejścia w życie niniejszej Umowy;

- (ii) obejmuje wszelkie podrzędne środki przyjęte lub utrzymane na mocy środka i spójne z nim oraz
 - (iii) w odniesieniu do wykazu Unii Europejskiej obejmuje wszelkie ustawy lub inne środki, które wdrażają dyrektywę na szczeblu państw członkowskich; oraz
- (g) „opis” określa niezgodne z wymogami aspekty istniejącego środka, w odniesieniu do którego dokonano zastrzeżenia.

4. Dla większej pewności należy wyjaśnić, że jeżeli Strona przyjmuje na szczeblu władzy nowy środek inny niż ten, w odniesieniu do którego pierwotnie dokonano zastrzeżenia, i ten nowy środek faktycznie zastępuje – na terytorium, do którego ma zastosowanie – niezgodny z wymogami aspekt pierwotnego środka wymieniony w elemencie „środki”, nowy środek uznaje się za „zmianę” pierwotnego środka w rozumieniu art. SERVIN.2.7 [Środki niespełniające wymogów – liberalizacja inwestycji] ust. 1 lit. c); Art. SERVIN.3.6 [Środki niespełniające wymogów – Transgraniczny handel usługami] ust. 1 lit. c); art. 4.5 [Środki niespełniające wymogów – czasowy przyjazd i pobyt osób fizycznych odbywających wizyty służbowe] lit. c) oraz art. SERVIN.5.50 [Środki niespełniające wymogów – usługi prawne].

5. Dokonując interpretacji zastrzeżenia, uwzględnia się wszystkie jego elementy. Zastrzeżenie interpretuje się w świetle stosownych zobowiązań zawartych w rozdziałach lub sekcjach, w stosunku do których dokonuje się zastrzeżenia. Element „środki” jest nadrzędny w stosunku do wszystkich innych elementów.

6. Do celów wykazów Zjednoczonego Królestwa i Unii:

- (a) „ISIC Rev. 3.1” oznacza Międzynarodową Standardową Klasyfikację Rodzajów Działalności określoną w dokumentach statystycznych Urzędu Statystycznego Narodów Zjednoczonych, seria M, nr 4, ISIC Rev. 3.1, 2002;
- (b) „CPC” oznacza tymczasową Centralną Klasyfikację Produktów (dokumenty statystyczne Departamentu Spraw Gospodarczych i Społecznych Urzędu Statystycznego Narodów Zjednoczonych, seria M, nr 77, Nowy Jork, 1991);

7. Do celów wykazów Zjednoczonego Królestwa i Unii zastrzeżenia dotyczącego wymogu obecności lokalnej na terytorium Unii lub Zjednoczonego Królestwa dokonuje się w odniesieniu do art. SERVIN.3.3 [Obecność lokalna], a nie w odniesieniu do art. SERVIN.3.2 [Dostęp do rynku] lub SERVIN.3.4 [Traktowanie narodowe]. Ponadto wymóg taki nie jest traktowany jako zastrzeżenie wobec art. SERVIN.2.3 [Traktowanie narodowe].

8. Zastrzeżenie dokonane na poziomie Unii stosuje się do środków Unii, do środków państwa członkowskiego na szczeblu centralnym lub do środków instytucji rządowych lub samorządowych w państwie członkowskim, chyba że dane zastrzeżenie wyklucza państwo członkowskie. Zastrzeżenie dokonane przez państwo członkowskie stosuje się do środków instytucji rządowych i samorządowych na szczeblu centralnym, regionalnym lub lokalnym w tym państwie członkowskim. Do celów zastrzeżeń Belgii instytucje rządowe na szczeblu centralnym obejmują rząd federalny oraz rządy regionów i wspólnot, gdyż każde z nich posiada równoważne kompetencje ustawodawcze. Do celów zastrzeżeń Unii i jej państw członkowskich regionalny szczebel władzy w Finlandii oznacza Wyspy Alandzkie. Zastrzeżenie dokonane na szczeblu Zjednoczonego Królestwa stosuje się do środków instytucji rządowych i samorządowych na szczeblu centralnym, regionalnym lub lokalnym.

9. Poniższy wykaz zastrzeżeń nie obejmuje środków odnoszących się do wymogów i procedur dotyczących kwalifikacji, norm technicznych oraz wymogów i procedur w zakresie licencjonowania, jeżeli nie stanowią one ograniczenia w rozumieniu art. SERVIN.2.2 [Dostęp do rynku – liberalizacja inwestycji], art. SERVIN.2.3 [Traktowanie narodowe – liberalizacja inwestycji], art. SERVIN.3.2 [Dostęp do rynku – transgraniczny handel usługami], art. SERVIN.3.3 [Obecność lokalna – transgraniczny handel usługami], art. SERVIN.3.4 [Traktowanie narodowe – transgraniczny handel usługami] lub art. SERVIN 5.49 [Obowiązki – usługi prawne]. Środki te mogą obejmować w szczególności konieczność uzyskania licencji, spełnienia obowiązków świadczenia usługi powszechnej, posiadania uznanych kwalifikacji w sektorach podlegających regulacji, zdania określonych egzaminów, w tym egzaminów językowych, spełnienia wymogu przynależności do konkretnego zawodu, takiego jak wymóg członkostwa w organizacji zawodowej, posiadania lokalnego przedstawiciela na potrzeby świadczenia usługi lub posiadania lokalnego adresu lub spełnienia wszelkich innych niedyskryminujących wymogów określających, że pewne rodzaje działalności nie mogą być prowadzone w strefach lub obszarach chronionych. Chociaż środki takie nie są wymienione, nadal mają zastosowanie.

10. Dla większej pewności należy zaznaczyć, że w przypadku Unii obowiązek przyznania traktowania narodowego nie pociąga za sobą wymogu rozszerzenia na osoby fizyczne lub prawne ze Zjednoczonego Królestwa traktowania przyznanego w państwie członkowskim na mocy Traktatu o funkcjonowaniu Unii Europejskiej lub jakiegokolwiek środka wprowadzonego na mocy tego traktatu, w tym środków je wdrażających w państwach członkowskich, w odniesieniu do:

- (i) osób fizycznych lub rezydentów innego państwa członkowskiego; lub
- (ii) osób prawnych utworzonych lub zorganizowanych na mocy prawa innego państwa członkowskiego lub Unii, oraz posiadających siedzibę statutową, zarząd lub główne miejsce prowadzenia działalności w Unii.

11. Traktowanie przyznawane osobom prawnym założonym przez inwestorów Strony zgodnie z prawem drugiej strony (w tym, w przypadku Unii, prawem państwa członkowskiego) i mającym swoją statutową siedzibę, zarząd lub główne miejsce prowadzenia działalności na terytorium tej drugiej Strony pozostaje bez uszczerbku dla wszelkich warunków lub obowiązków zgodnych z postanowieniami tytułu II [Usługi i inwestycje] rozdział 2 [Liberalizacja inwestycji] w części drugiej [Handel, transport i rybołówstwo] działu pierwszego [Handel], które mogły zostać nałożone na takie osoby prawne w chwili zakładania działalności na terytorium tej drugiej Strony i które nadal mają zastosowanie.

12. Wykazy mają zastosowanie wyłącznie do terytoriów Zjednoczonego Królestwa i Unii zgodnie z art. FINPROV.1 [Zakres terytorialny] oraz art. OTH.9 [Zakres geograficzny] ust. 2 i mają znaczenie wyłącznie w ramach stosunków handlowych między Unią i jej państwami członkowskimi a Zjednoczonym Królestwem. Nie mają one wpływu na prawa i obowiązki państw członkowskich wynikające z prawa Unii.

13. Dla większej pewności należy zaznaczyć, że niedyskryminujący środek nie stanowi ograniczenia dostępu do rynku w rozumieniu art. SERVIN. 2.2 [Dostęp do rynku – liberalizacja inwestycji], SERVIN.3.2 [Dostęp do rynku – transgraniczny handel usługami] lub art. SERVIN.5.49 [Obowiązki – usługi prawne], w przypadku jakiegokolwiek środka:

- (a) wymagającego oddzielenia własności infrastruktury od własności towarów dostarczanych lub usług świadczonych w ramach tej infrastruktury, aby zapewnić uczciwą konkurencję, np. w dziedzinie energii, transportu i telekomunikacji;

- (b) ograniczającego koncentrację własności w celu zapewnienia uczciwej konkurencji;
- (c) mającego na celu zapewnienie ochrony zasobów naturalnych i środowiska, w tym ograniczenie dostępności, liczby i zakresu udzielanych koncesji, oraz ogłoszenie moratorium lub wprowadzenie zakazu;
- (d) ograniczającego liczbę udzielanych zezwoleń z powodu ograniczeń technicznych lub fizycznych np. dotyczących widma i częstotliwości na potrzeby telekomunikacji lub
- (e) wymagającego, aby określony odsetek udziałowców, właścicieli, partnerów lub dyrektorów przedsiębiorstwa posiadał określone kwalifikacje zawodowe lub wykonywał określony zawód, np. zawód prawnika lub księgowego.

14. W odniesieniu do usług finansowych: W odróżnieniu od zagranicznych spółek zależnych oddziały ustanowione bezpośrednio w państwie członkowskim przez instytucję finansową spoza Unii Europejskiej nie podlegają, poza pewnymi ograniczonymi wyjątkami, regulacjom ostrożnościowym zharmonizowanym na szczeblu Unii, które pozwalają takim spółkom zależnym na korzystanie ze zwiększonych ułatwień przy zakładaniu nowych przedsiębiorstw oraz przy świadczeniu usług transgranicznych w całej Unii Europejskiej. Dlatego też takie oddziały otrzymują zezwolenie na prowadzenie działalności na terytorium państwa członkowskiego na warunkach równoważnych warunkom stosowanym wobec krajowych instytucji finansowych tego państwa członkowskiego oraz mogą zostać zobowiązane do spełnienia pewnych konkretnych wymogów ostrożnościowych, takich jak, w przypadku usług bankowych i związanych z papierami wartościowymi, oddzielna kapitalizacja i inne wymogi związane z wypłacalnością oraz wymogi opracowywania sprawozdań i publikacji rachunków lub, w przypadku ubezpieczeń, wymóg konkretnych gwarancji i depozytów, oddzielnej kapitalizacji oraz umiejscowienia w danym państwie członkowskim aktywów stanowiących rezerwy techniczne i co najmniej jednej trzeciej marginesu wypłacalności.

W poniższym wykazie zastrzeżeń stosuje się następujące skróty:

UK Zjednoczone Królestwo

UE Unia Europejska, w tym jej wszystkie państwa członkowskie

AT Austria	IE Irlandia
BE Belgia	IT Włochy
BG Bułgaria	LT Litwa
CY Cypr	LU Luksemburg
CZ Republika Czeska	LV Łotwa
DE Niemcy	MT Malta
DK Dania	NL Niderlandy
EE Estonia	PL Polska
EL Grecja	PT Portugalia
ES Hiszpania	RO Rumunia
FI Finlandia	SE Szwecja
FR Francja	SI Słowenia
HR Chorwacja	SK Republika Słowacka

HU Węry

Wykaz Unii

Zastrzeżenie nr 1 – Wszystkie sektory

Zastrzeżenie nr 2 – Zawody regulowane (z wyjątkiem zawodów związanych z opieką zdrowotną)

Zastrzeżenie nr 3 – Zawody regulowane – zawody związane z opieką zdrowotną i sprzedażą detaliczną produktów farmaceutycznych

Zastrzeżenie nr 4 – Usługi badawczo-rozwojowe

Zastrzeżenie nr 5 – Usługi w zakresie nieruchomości

Zastrzeżenie nr 6 – Usługi dla przedsiębiorstw

Zastrzeżenie nr 7 – Usługi komunikacyjne

Zastrzeżenie nr 8 – Usługi budowlane

Zastrzeżenie nr 9 – Usługi w zakresie dystrybucji

Zastrzeżenie nr 10 – Usługi w zakresie edukacji

Zastrzeżenie nr 11 – Usługi w zakresie ochrony środowiska naturalnego

Zastrzeżenie nr 12 – Usługi finansowe

Zastrzeżenie nr 13 – Usługi w zakresie ochrony zdrowia i usługi społeczne

Zastrzeżenie nr 14 – Usługi związane z turystyką i podróżami

Zastrzeżenie nr 15 – Usługi związane z kulturą, rekreacją i sportem

Zastrzeżenie nr 16 – Usługi transportowe i usługi pomocnicze w branży transportowej

Zastrzeżenie nr 17 – Usługi związane z branżą energetyczną

Zastrzeżenie nr 18 – Rolnictwo, rybołówstwo i produkcja

Zastrzeżenie nr 1 – Wszystkie sektory

Sektor:	Wszystkie sektory
Rodzaj zastrzeżenia:	Dostęp do rynku Traktowanie narodowe Najwyższe uprzywilejowanie Wymogi dotyczące wyników Kadra kierownicza wyższego szczebla i zarząd Obowiązki dotyczące usług prawnych
Rozdział / sekcja:	Liberalizacja inwestycji; handel transgraniczny usługami i ramy regulacyjne dotyczące usług prawnych
Szczebel władzy:	UE / państwo członkowskie (o ile nie określono inaczej)

Opis:

a) Rodzaj przedsiębiorstwa

W odniesieniu do liberalizacji inwestycji – traktowanie narodowe oraz ram regulacyjnych dotyczących usług prawnych – obowiązki:

UE: Traktowania przyznanego na mocy Traktatu o funkcjonowaniu Unii Europejskiej osobom prawnym utworzonym zgodnie z prawem Unii Europejskiej lub państwa członkowskiego i mającym siedzibę statutową, zarząd lub główne miejsce prowadzenia działalności na terytorium Unii, w tym takim osobom prawnym ustanowionym w Unii przez inwestorów ze Zjednoczonego Królestwa, nie przyznaje się osobom prawnym mającym siedzibę poza Unią ani oddziałom lub przedstawicielstwom takich osób prawnych, w tym oddziałom lub przedstawicielstwom osób prawnych ze Zjednoczonego Królestwa.

Traktowanie mniej korzystne może być przyznane osobom prawnym utworzonym zgodnie z prawem Unii Europejskiej lub państwa członkowskiego, które mają wyłącznie siedzibę statutową w Unii, chyba że możliwe jest wykazanie, że posiadają one skuteczne i trwałe powiązanie z gospodarką jednego z państw członkowskich.

Środki:

UE: *Traktat o funkcjonowaniu Unii Europejskiej*

W odniesieniu do liberalizacji inwestycji – dostęp do rynku, traktowanie narodowe, kadra kierownicza wyższego szczebla i zarząd:

Zastrzeżenie to dotyczy wyłącznie usług zdrowotnych, społecznych lub edukacyjnych:

UE (dotyczy także instytucji rządowych i samorządowych na szczeblu regionalnym): Sprzedając lub zbywając swoje udziały kapitałowe lub aktywa w istniejącym przedsiębiorstwie państwowym lub istniejącym podmiocie rządowym świadczącym usługi społeczne i zdrowotne oraz edukacyjne (CPC 93, 92), każde państwo członkowskie może wprowadzić, w odniesieniu do inwestorów Zjednoczonego Królestwa lub ich przedsiębiorstw zakazy lub ograniczenia dotyczące własności takich

udziałów lub aktywów lub ograniczyć możliwości właścicieli takich udziałów lub aktywów w zakresie kontroli wszelkich powstałych w rezultacie przedsiębiorstw. W odniesieniu do takiej sprzedaży lub zbycia w inny sposób, każde państwo członkowskie może przyjąć lub utrzymać dowolny środek dotyczący obywatelstwa kadry kierowniczej wyższego szczebla lub członków rady dyrektorów oraz dowolny środek ograniczający liczbę dostawców.

Do celów niniejszego zastrzeżenia:

(i) każdy środek utrzymany lub przyjęty po dniu wejścia w życie niniejszej Umowy, który w momencie sprzedaży lub zbycia w inny sposób nakłada zakazy lub ograniczenia dotyczące własności udziałów kapitałowych lub aktywów lub nakłada wymogi dotyczące obywatelstwa lub ograniczenia dotyczące liczby dostawców opisane w niniejszym zastrzeżeniu, uznaje się za istniejący środek oraz

(ii) „przedsiębiorstwo państwowe” oznacza przedsiębiorstwo będące własnością lub kontrolowane poprzez udziały własnościowe przez dowolne państwo członkowskie oraz obejmuje przedsiębiorstwo założone po wejściu w życie niniejszej Umowy wyłącznie do celów sprzedaży lub zbycia udziałów kapitałowych lub aktywów w istniejącym przedsiębiorstwie państwowym lub podmiocie rządowym.

Środki:

UE: *Jak określono w elemencie „opis” wskazanym powyżej.*

W odniesieniu do liberalizacji inwestycji – traktowanie narodowe oraz ram regulacyjnych dotyczących usług prawnych – obowiązki

AT: W przypadku prowadzenia oddziału korporacji spoza Europejskiego Obszaru Gospodarczego (spoza EOG) muszą wyznaczyć przynajmniej jedną osobę zamieszkałą w Austrii odpowiedzialną za reprezentowanie korporacji.

Osoby wchodzące w skład kadry zarządzającej (dyrektorzy zarządzający, osoby fizyczne) odpowiedzialne za przestrzeganie austriackiej ustawy o handlu (Gewerbeordnung) muszą mieć miejsce stałego zamieszkania w Austrii.

BG: Zagraniczne osoby prawne, z wyjątkiem osób prawnych założonych na podstawie ustawodawstwa państwa członkowskiego Europejskiego Obszaru Gospodarczego (EOG), mogą podejmować i wykonywać działalność gospodarczą pod warunkiem, że zostały zarejestrowane w Republice Bułgarii w formie spółki wpisanej do rejestru handlowego. Tworzenie oddziałów wymaga zezwolenia.

Przedstawicielstwa zagranicznych przedsiębiorstw muszą zostać zarejestrowane w Bułgarskiej Izbie Przemysłowo-Handlowej; nie mogą prowadzić działalności gospodarczej – mają jedynie prawo do reklamowania swojego właściciela i działania jako jego przedstawiciel lub pełnomocnik.

EE: Jeżeli miejsce zamieszkania co najmniej połowy członków zarządu spółki z ograniczoną odpowiedzialnością, spółki akcyjnej lub oddziału nie znajduje się w Estonii, w innym państwie członkowskim EOG lub w Konfederacji Szwajcarskiej, spółka z ograniczoną odpowiedzialnością, spółka akcyjna lub spółka zagraniczna wyznaczają punkt kontaktowy, którego adres estoński może być wykorzystywany do doręczania pism procesowych przedsiębiorstwa i deklaracji intencji adresowanych do przedsiębiorstwa (tj. oddziału spółki zagranicznej).

W odniesieniu do liberalizacji inwestycji – traktowanie narodowe: transgraniczny handel usługami – dostęp do rynku oraz ram regulacyjnych dotyczących usług prawnych – obowiązki:

FI: Co najmniej jeden ze wspólników w spółce jawnej lub jeden ze wspólników w spółce z ograniczoną odpowiedzialnością musi posiadać miejsce stałego zamieszkania w EOG lub – jeżeli wspólnik jest osobą prawną – posiadać siedzibę (nie jest dozwolona forma oddziału) w EOG. Organ rejestrujący może przyznawać zwolnienia z tego wymogu.

Do prowadzenia działalności gospodarczej jako przedsiębiorca prywatny wymagane jest miejsce stałego zamieszkania w EOG.

Jeżeli zagraniczna organizacja z państwa niebędącego członkiem EOG zamierza prowadzić działalność gospodarczą lub handlową poprzez założenie oddziału w Finlandii, musi posiadać pozwolenie na prowadzenie działalności handlowej.

Przynajmniej jeden zwyczajny członek i jeden zastępca członka rady dyrektorów oraz dyrektor zarządzający muszą posiadać miejsce stałego zamieszkania w EOG. Organ rejestrujący może przyznawać spółkom zwolnienia z tego wymogu.

SE: Spółka zagraniczna, która nie została założona jako osoba prawna w Szwecji lub która prowadzi działalność za pośrednictwem przedstawiciela handlowego, prowadzi działalność handlową za pośrednictwem oddziału zarejestrowanego w Szwecji, z niezależnym zarządem i oddzielną rachunkowością. Dyrektor zarządzający oddziału oraz wicedyrektor zarządzający, jeśli został wyznaczony, muszą posiadać miejsce stałego zamieszkania w EOG. Osoba fizyczna niemająca miejsca zamieszkania w EOG, prowadząca działalność gospodarczą w Szwecji, wyznacza i rejestruje przedstawiciela mającego miejsce stałego zamieszkania w Szwecji, odpowiedzialnego za tę działalność. Dla działalności prowadzonej w Szwecji musi być prowadzona oddzielna rachunkowość. Właściwy organ może w indywidualnych przypadkach przyznać zwolnienia z wymogów dotyczących oddziału i miejsca stałego zamieszkania. Projekty budowlane, których okres realizacji jest krótszy niż rok, realizowane przez przedsiębiorstwo z siedzibą poza EOG lub przez osobę fizyczną zamieszkałą poza EOG, są zwolnione z wymogów zakładania oddziału lub wyznaczenia przedstawiciela mającego miejsce stałego zamieszkania w Szwecji.

W przypadku spółek z ograniczoną odpowiedzialnością i spółdzielczych stowarzyszeń gospodarczych co najmniej 50 % członków rady dyrektorów, co najmniej 50 % zastępców członków rady dyrektorów, dyrektor zarządzający, wicedyrektor zarządzający i co najmniej jedna z osób upoważnionych do składania podpisów w imieniu spółki, o ile została wyznaczona, musi mieć miejsce stałego zamieszkania w EOG. Właściwy organ może przyznać zwolnienia z tego wymogu. Jeżeli żaden z przedstawicieli spółki/stowarzyszenia nie ma miejsca stałego zamieszkania w Szwecji, zarząd musi wyznaczyć i zarejestrować osobę mającą miejsce stałego zamieszkania w Szwecji, która została upoważniona do otrzymywania pism w imieniu spółki/stowarzyszenia.

Odpowiednie warunki obowiązują dla ustanawiania wszystkich pozostałych rodzajów podmiotów prawnych.

SK: Zagraniczna osoba fizyczna, której imię i nazwisko należy wpisać do odpowiedniego rejestru (rejestru handlowego, rejestru działalności gospodarczej lub innego rejestru zawodowego) jako osoby upoważnionej do występowania w imieniu przedsiębiorcy, musi przedstawić zezwolenie na pobyt na Słowacji.

Środki:

AT: Aktiengesetz, BGBl. Nr. 98/1965, § 254 (2);

GmbH-Gesetz, RGBl. Nr. 58/1906, § 107 (2) i Gewerbeordnung, BGBl. Nr. 194/1994, § 39 (2a).

BG: Prawo handlowe, art. 17a oraz

ustawa o wspieraniu inwestycji, art. 24.

EE: Äriseadustik (kodeks handlowy) § 63¹ (1, 2 i 4).

FI: Laki elinkeinon harjoittamisen oikeudesta (ustawa w sprawie prawa do prowadzenia działalności handlowej) (122/1919), s. 1;

Osuuskuntalaki (ustawa o spółdzielniach) 1488/2001;

Osakeyhtiölaki (ustawa o spółkach z ograniczoną odpowiedzialnością) (624/2006) oraz

Laki luottolaitostoinnasta (ustawa o instytucjach kredytowych) (121/2007).

SE: Lag om utländska filialer m.m (ustawa w sprawie zagranicznych oddziałów) (1992:160);

Aktiebolagslagen (ustawa o spółkach) (2005:551);

ustawa o spółdzielczych stowarzyszeniach gospodarczych (2018:672) oraz ustawa o europejskich ugrupowaniach interesów gospodarczych (1994:1927).

SK: ustawa 513/1991 Kodeks handlowy (art. 21); ustawa nr 455/1991 o licencjach handlowych oraz ustawa nr 404/2011 o pobycie cudzoziemców (art. 22 i 32).

W odniesieniu do liberalizacji inwestycji – dostęp do rynku, traktowanie narodowe, wymogi dotyczące wyników oraz ram regulacyjnych dotyczących usług prawnych – obowiązki:

BG: Przedsiębiorstwa mające siedzibę w Bułgarii mogą zatrudniać obywateli państw trzecich wyłącznie na stanowiskach, w odniesieniu do których nie istnieje wymóg obywatelstwa bułgarskiego. Łączna liczba obywateli państw trzecich zatrudnionych przez przedsiębiorstwo mające siedzibę w Bułgarii w ciągu ostatnich 12 miesięcy nie może przekraczać 20 % (35 % w przypadku małych i średnich przedsiębiorstw) średniej liczby obywateli Bułgarii, innych państw członkowskich, państw, które są stronami Porozumienia o EOG, lub Konfederacji Szwajcarskiej zatrudnionych na podstawie umowy o pracę. Ponadto pracodawca musi wykazać, że nie ma odpowiedniego pracownika z Bułgarii, UE, EOG lub Szwajcarii na dane stanowisko, przeprowadzając test rynku pracy przed zatrudnieniem obywatela państwa trzeciego.

W przypadku pracowników wysoko wykwalifikowanych, sezonowych i delegowanych, a także osób przeniesionych wewnątrz przedsiębiorstwa, naukowców i studentów, nie ma ograniczenia liczby obywateli państw trzecich pracujących dla jednego przedsiębiorstwa. W przypadku zatrudniania obywateli państw trzecich w tych kategoriach test rynku pracy nie jest wymagany.

Środki:

BG: ustawa o migracji zarobkowej i mobilności pracowników.

W odniesieniu do liberalizacji inwestycji – dostęp do rynku, traktowanie narodowe:

PL: Zakres działań przedstawicielstwa może obejmować wyłącznie reklamę i promocję zagranicznej spółki dominującej reprezentowanej przez to przedstawicielstwo. We wszystkich sektorach, z wyjątkiem usług prawnych, inwestorzy spoza Unii Europejskiej i ich przedsiębiorstwa mogą zakładać przedsiębiorstwa wyłącznie w formie spółki: komandytowej, komandytowo-akcyjnej, z ograniczoną odpowiedzialnością i akcyjnej, podczas gdy krajowi inwestorzy i krajowe przedsiębiorstwa mają dostęp również do formy spółek prawa cywilnego (spółki jawnej i spółki z nieograniczoną odpowiedzialnością).

Środki:

PL: *Ustawa z dnia 6 marca 2018 r. o zasadach uczestnictwa przedsiębiorców zagranicznych i innych osób zagranicznych w obrocie gospodarczym na terytorium Rzeczypospolitej Polskiej.*

b) Nabywanie nieruchomości

W odniesieniu do liberalizacji inwestycji – traktowanie narodowe:

AT (dotyczy instytucji rządowych na szczeblu regionalnym): Nabywanie, zakup, wynajem lub dzierżawa nieruchomości przez osoby fizyczne i przedsiębiorstwa spoza Unii Europejskiej wymaga zezwolenia właściwych organów regionalnych (krajów związkowych). Zezwolenie wydaje się wyłącznie pod warunkiem, że nabycie uznaje się za leżące w interesie publicznym (w szczególności gospodarczym, społecznym i kulturalnym).

CY: Cypryjczycy lub osoby cypryjskiego pochodzenia oraz obywatele państw członkowskich mogą nabywać nieruchomości na Cyprze bez ograniczeń. Cudzoziemiec nie może nabyć nieruchomości bez pozwolenia Rady Ministrów inaczej niż w wyniku czynności prawnej *mortis causa*. W przypadku cudzoziemców, jeżeli nabywana nieruchomość wykracza poza zakres niezbędny do budowy lokalu przeznaczonego na dom lub na działalność gospodarczą, bądź też w inny sposób przekracza dwa donumy (2 676 m kw.), to pozwolenie udzielone przez Radę Ministrów podlega warunkom, ograniczeniom i kryteriom określonym w rozporządzeniach wydanych przez Radę Ministrów i zatwierdzonych przez Izbę Reprezentantów. Cudzoziemcem jest każda osoba, która nie jest obywatelem Republiki Cypryjskiej, w tym spółki kontrolowane przez podmioty z zagranicy. Pojęcie to nie obejmuje cudzoziemców cypryjskiego pochodzenia ani niecypryjskich współmałżonków obywateli Republiki Cypryjskiej.

CZ: Do gruntu rolnego będącego własnością państwa mają zastosowanie zasady szczególne. Grunty rolne będące własnością państwa mogą być nabywane wyłącznie przez obywateli czeskich, obywateli innego państwa członkowskiego, państw, które są stronami Porozumienia o EOG, lub Konfederacji Szwajcarskiej. Osoby prawne mogą nabywać państwowe grunty rolne od państwa tylko wtedy, gdy są przedsiębiorcami rolnymi w Republice Czeskiej lub osobami o podobnym statusie w innym państwie członkowskim Unii Europejskiej, w państwach, które są stronami Porozumienia o EOG, lub w Konfederacji Szwajcarskiej.

DK: Zgodnie z duńską ustawą o nabywaniu nieruchomości osoby fizyczne, które nie mają miejsca zamieszkania w Danii i które nie mieszkały w Danii uprzednio przez łączny okres pięciu lat, muszą uzyskać pozwolenie od Ministerstwa Sprawiedliwości na nabycie tytułu do nieruchomości w Danii. Wymóg ten ma również zastosowanie do osób prawnych, które nie mają statutowej siedziby w Danii. W przypadku osób fizycznych pozwolenie na nabycie nieruchomości zostanie wydane, jeżeli wnioskodawca zamierza używać nieruchomości jako głównego miejsca zamieszkania.

W przypadku osób prawnych, które nie mają statutowej siedziby w Danii, pozwolenie na nabycie nieruchomości zostanie co do zasady wydane, jeżeli nabycie jest warunkiem koniecznym

do prowadzenia działalności gospodarczej przez nabywcę. Pozwolenie wymagane jest również w przypadku, gdy wnioskodawca zamierza używać nieruchomości jako drugiego miejsca zamieszkania. Takie pozwolenie zostanie wydane wyłącznie w przypadku, gdy w wyniku oceny ogólnej i szczegółowej wnioskodawca zostanie uznany za mającego szczególnie silne powiązania z Danią.

Pozwolenie na mocy ustawy o nabywaniu nieruchomości wydaje się jedynie w związku z nabyciem konkretnej nieruchomości. Nabywanie gruntów rolnych przez osoby fizyczne lub prawne regulowane jest ponadto przez duńską ustawę o nieruchomościach rolnych, która nakłada ograniczenia na wszystkie podmioty – zarówno duńskie, jak i zagraniczne – nabywające nieruchomości rolne. W związku z tym każda osoba fizyczna lub prawna, która pragnie nabyć nieruchomość rolną, musi spełnić wymogi określone we wspomnianej ustawie. Zasadniczo oznacza to, że w odniesieniu do gospodarstwa rolnego zastosowanie ma ograniczony wymóg w zakresie miejsca zamieszkania. Wymóg w zakresie miejsca zamieszkania nie ma charakteru osobistego. Podmioty prawne muszą należeć do rodzajów wymienionych w § 20 i 21 ustawy i muszą być zarejestrowane w Unii (lub EOG).

EE: Osoba prawna z państwa członkowskiego OECD ma prawo do nabycia nieruchomości, która obejmuje:

- i. mniej niż dziesięć hektarów gruntów rolnych, gruntów leśnych lub gruntów rolnych i leśnych łącznie, bez ograniczeń;
- ii. dziesięć hektarów lub więcej gruntów rolnych, jeżeli osoba prawna przez trzy lata bezpośrednio poprzedzające rok dokonania transakcji nabycia nieruchomości zajmowała się wytwarzaniem produktów rolnych wymienionych w załączniku I do Traktatu o funkcjonowaniu Unii Europejskiej, z wyjątkiem produktów rybołówstwa i bawełny, zwanych dalej „produktami rolnymi”;
- iii. dziesięć hektarów lub więcej gruntów leśnych, jeżeli osoba prawna przez trzy lata bezpośrednio poprzedzające rok dokonania transakcji nabycia nieruchomości zajmowała się gospodarką leśną w rozumieniu ustawy o lasach (zwaną dalej „gospodarką leśną”) lub wytwarzaniem produktów rolnych;
- iv. mniej niż dziesięć hektarów gruntów rolnych i mniej niż dziesięć hektarów gruntów leśnych, ale dziesięć hektarów lub więcej gruntów rolnych i leśnych łącznie, jeżeli osoba prawna przez trzy lata bezpośrednio poprzedzające rok dokonania transakcji nabycia nieruchomości zajmowała się wytwarzaniem produktów rolnych lub gospodarką leśną.

Jeżeli osoba prawna nie spełnia wymogów określonych w ppkt (ii)–(iv), może nabyć nieruchomość, która obejmuje dziesięć hektarów lub więcej gruntów rolnych, gruntów leśnych lub gruntów rolnych i leśnych łącznie tylko za zgodą rady samorządu terytorialnego w lokalizacji nieruchomości, która ma zostać nabyta.

Ograniczenia w nabywaniu nieruchomości mają zastosowanie na niektórych obszarach geograficznych w odniesieniu do obywateli państw nienależących do EOG.

EL: Nabywanie lub najem nieruchomości w regionach przygranicznych są zabronione w przypadku osób fizycznych lub prawnych, które są obywatelami państw innych niż państwa członkowskie i państwa należące do Europejskiego Stowarzyszenia Wolnego Handlu lub mają siedzibę w takich innych państwach. Zakaz może zostać zniesiony decyzją uznaniową podjętą przez komitet właściwej Administracji Zdecentralizowanej (lub Ministra Obrony Narodowej, w przypadku gdy mienie, które ma być eksploatowane, należy do Funduszu Eksploatacji Mienia Prywatnego i Publicznego).

HR: Zagraniczne spółki mogą nabywać nieruchomości w celu świadczenia usług jedynie pod warunkiem, że mają siedzibę i są zarejestrowane w Chorwacji jako osoby prawne. Zakup nieruchomości koniecznej do świadczenia usług przez oddziały wymaga zatwierdzenia przez Ministerstwo Sprawiedliwości. Grunty rolne nie mogą być nabywane przez cudzoziemców.

MT: Osoby niebędące obywatelami państwa członkowskiego nie mogą nabywać nieruchomości do celów handlowych. Spółki, w których 25 % (lub więcej) udziałów należy do podmiotów spoza Unii Europejskiej, muszą uzyskać zezwolenie właściwego organu (ministra właściwego do spraw finansów), aby móc nabyć nieruchomość do celów handlowych lub komercyjnych. Właściwy organ ustala, czy przedmiotowe nabycie stanowi dla maltańskiej gospodarki korzyść netto.

PL: Nabycie nieruchomości przez cudzoziemca, bezpośrednio i pośrednio, wymaga zezwolenia. Zezwolenie jest wydawane, w drodze decyzji administracyjnej, przez ministra właściwego do spraw wewnętrznych, jeżeli sprzeciwu nie wniesie Minister Obrony Narodowej, a w przypadku nieruchomości rolnych, jeżeli sprzeciwu również nie wniesie minister właściwy do spraw rolnictwa i rozwoju wsi.

Środki:

AT: *Burgenländisches Grundverkehrsgesetz, LGBL. Nr. 25/2007;*

Kärntner Grundverkehrsgesetz, LGBL. Nr. 9/2004;

NÖ- Grundverkehrsgesetz, LGBL. 6800;

OÖ- Grundverkehrsgesetz, LGBL. Nr. 88/1994;

Salzburger Grundverkehrsgesetz, LGBL. Nr. 9/2002;

Steiermärkisches Grundverkehrsgesetz, LGBL. Nr. 134/1993;

Tiroler Grundverkehrsgesetz, LGBL. Nr. 61/1996; Voralberger Grundverkehrsgesetz, LGBL. Nr. 42/2004; oraz

Wiener Ausländergrundverkehrsgesetz, LGBL. Nr. 11/1998.

CY: *ustawa o nabywaniu nieruchomości (przez cudzoziemców) (rozdział 109), z późniejszymi zmianami.*

CZ: *ustawa nr 503/2012, Coll. w sprawie Urzędu Gruntów Państwowych, z późniejszymi zmianami.*

DK: *Duńska ustawa o nabywaniu nieruchomości (akt konsolidacyjny nr 265 z dnia*

21 marca 2014 r. w sprawie nabywania nieruchomości);

rozporządzenie wykonawcze dotyczące nabywania nieruchomości (rozporządzenie wykonawcze nr 764 z dnia 18 września 1995 r.) oraz ustawa o nieruchomościach rolnych (akt konsolidacyjny nr 27 z dnia 4 stycznia 2017 r.).

EE: *Kinnisasja omandamise kitsendamise seadus (ustawa o ograniczeniach w nabywaniu nieruchomości), rozdział 2 § 4, rozdział 3 § 10, 2017 r.*

EL: ustawa 1892/1990, w obecnym brzmieniu, w powiązaniu, co do stosowania, z decyzją ministerialną F.110/3/330340/S.120/7-4-14 Ministra Obrony Narodowej i Ministra Ochrony Obywateli.

HR: ustawa o prawie własności i innych prawach rzeczowych, (Dz.U. 91/96, 68/98, 137/99, 22/00, 73/00, 129/00, 114/01, 79/06, 141/06, 146/08, 38/09, 143/12, 152/14), art. 354–358.b; ustawa o gruntach rolnych (Dziennik Ustaw 20/18, 115/18, 98/19), art. 2; ustawa o ogólnym postępowaniu administracyjnym.

MT: ustawa o nieruchomościach (nabywanych przez nierezydentów) (Cap. 246) oraz protokół nr 6 do traktatu o przystąpieniu do UE w sprawie nabywania „drugich domów” na Malcie.

PL: ustawa z dnia 24 marca 1920 r. o nabywaniu nieruchomości przez cudzoziemców (Dz.U. 2016, poz. 1061 z późniejszymi zmianami).

W odniesieniu do liberalizacji inwestycji – dostęp do rynku, traktowanie narodowe:

HU: Zakup nieruchomości przez nierezydentów wymaga uzyskania zezwolenia odpowiedniego organu administracyjnego odpowiedzialnego za obszar geograficzny, na którym położona jest dana nieruchomość.

Środki:

HU: dekret rządowy nr 251/2014 (X. 2.) w sprawie nabywania przez cudzoziemców

nieruchomości innych niż grunty używane w rolnictwie lub leśnictwie oraz ustawa LXXVIII z 1993 r. (ust. 1/A).

W odniesieniu do liberalizacji inwestycji – dostęp do rynku, traktowanie narodowe, najwyższe uprzywilejowanie:

LV: Nabywanie gruntów miejskich przez obywateli Zjednoczonego Królestwa jest dozwolone poprzez osoby prawne zarejestrowane na Łotwie lub w innych państwach członkowskich:

- (i) jeżeli ponad 50 % ich kapitału własnego należy do obywateli państw członkowskich, rządu łotewskiego lub gminy, osobno lub łącznie;
- (ii) jeżeli ponad 50 % ich kapitału własnego należy do osób fizycznych i spółek z państw trzecich, z którymi Łotwa zawarła dwustronne umowy w sprawie wspierania i wzajemnej ochrony inwestycji, zatwierdzone przez łotewski parlament przed dniem 31 grudnia 1996 r.;
- (iii) jeżeli ponad 50 % ich kapitału własnego należy do osób fizycznych i spółek z państw trzecich, z którymi Łotwa zawarła dwustronne umowy w sprawie wspierania i wzajemnej ochrony inwestycji po dniu 31 grudnia 1996 r., jeżeli w umowach tych określono prawo łotewskich osób fizycznych i spółek do nabywania gruntów w danym państwie trzecim;
- (iv) jeżeli łącznie ponad 50 % ich kapitału własnego jest we wspólnym posiadaniu osób, o których mowa w ppkt od (i) do (iii), lub
- (v) będących publicznymi spółkami akcyjnymi, jeżeli ich akcje są notowane na giełdzie.

W przypadkach gdy Zjednoczone Królestwo umożliwi łotewskim obywatelom i przedsiębiorstwom nabywanie nieruchomości miejskich na jej terytorium, Łotwa umożliwi obywatelom i przedsiębiorstwom Zjednoczonego Królestwa nabywanie nieruchomości miejskich na Łotwie na takich samych warunkach, jak w przypadku obywateli Łotwy.

Środki:

LV: *ustawa o reformie gruntowej w miastach Republiki Łotewskiej, sekcja 20 i 21.*

W odniesieniu do liberalizacji inwestycji – traktowanie narodowe, najwyższe uprzywilejowanie:

DE: W odniesieniu do nabywania nieruchomości mogą obowiązywać określone warunki dotyczące wzajemności.

ES: Inwestycje zagraniczne w branżach bezpośrednio związanych z inwestycjami w nieruchomości dla placówek dyplomatycznych państw niebędących państwami członkowskimi wymagają zezwolenia administracyjnego wydawanego przez hiszpańską Radę Ministrów, chyba że istnieje wzajemna umowa w sprawie liberalizacji.

RO: Cudzoziemcy, bezpaństwowcy oraz osoby prawne (niebędący obywatelami i osobami prawnymi państwa członkowskiego EOG) mogą nabyć prawo własności gruntów na warunkach określonych w traktatach międzynarodowych na zasadzie wzajemności. Cudzoziemcy, bezpaństwowcy oraz osoby prawne nie mogą nabyć prawa własności gruntów na warunkach bardziej korzystnych niż warunki mające zastosowanie do osób fizycznych lub osób prawnych Unii Europejskiej.

Środki:

DE: *Einführungsgesetz zum Bürgerlichen Gesetzbuche (EGBGB; ustawa wprowadzająca do kodeksu cywilnego).*

ES: *dekret królewski 664/1999 z dnia 23 kwietnia 1999 r. w sprawie inwestycji zagranicznych.*

RO: *ustawa nr 17/2014 w sprawie niektórych środków regulujących nabywanie i zbywanie gruntów rolnych położonych poza miastem z późniejszymi zmianami oraz*

ustawa nr 268/2001 w sprawie prywatyzacji przedsiębiorstw będących właścicielami gruntów w ramach własności publicznej i prywatnego zarządzania majątkiem do użytku rolnego oraz ustanowienia Agencji Majątku Publicznego, z późniejszymi zmianami.

Zastrzeżenie nr 2 – Zawody regulowane (z wyjątkiem zawodów związanych z opieką zdrowotną)

Sektor – podsektor	Zawody regulowane – usługi prawne; usługi rzeczników patentowych, licencjonowanych specjalistów ds. własności przemysłowej i licencjonowanych specjalistów ds. własności intelektualnej; usługi rachunkowo-księgowe; usługi w zakresie audytu, usługi w zakresie doradztwa podatkowego, usługi architektoniczne i urbanistyczne, usługi inżynieryjne i zintegrowane usługi inżynieryjne
Klasyfikacja gospodarcza:	CPC 861, 862, 863, 8671, 8672, 8673, 8674, część 879
Rodzaj zastrzeżenia:	Dostęp do rynku Traktowanie narodowe Najwyższe uprzywilejowanie Kadra kierownicza wyższego szczebla i zarząd Obecność lokalna Obowiązki dotyczące usług prawnych
Rozdział / sekcja:	Liberalizacja inwestycji; handel transgraniczny usługami i ramy regulacyjne dotyczące usług prawnych
Szczebel władzy:	UE / państwo członkowskie (o ile nie określono inaczej)

Opis:

a) *Usługi prawne (część CPC 861)*¹²⁰

¹²⁰ Do celów niniejszego zastrzeżenia:

a) „prawo jurysdykcji państwa przyjmującego” oznacza prawo określonego państwa członkowskiego i prawo Unii Europejskiej;

„prawo jurysdykcji krajowej” oznacza prawo Zjednoczonego Królestwa;

b) „prawo międzynarodowe” oznacza prawo międzynarodowe publiczne z wyjątkiem prawa Unii Europejskiej i obejmuje prawo ustanowione na mocy traktatów międzynarodowych i konwencji, jak również międzynarodowe prawo zwyczajowe;

c) „usługi w zakresie doradztwa prawnego” obejmują doradztwo i konsultacje z klientami w sprawach, w tym transakcjach, stosunkach i sporach, dotyczących stosowania lub wykładni prawa; uczestnictwo z klientami lub w ich imieniu w negocjacjach i innych kontaktach z osobami trzecimi w takich sprawach oraz przygotowywanie dokumentów regulowanych w całości lub w części przepisami prawa, a także weryfikacja dokumentów wszelkiego rodzaju do celów prawa i zgodnie z wymogami prawa;

d) „usługi w zakresie przedstawicielstwa prawnego” obejmują przygotowywanie dokumentów do przedłożenia organom administracyjnym, sądom lub innym właściwie ustanowionym trybunałom urzędowym oraz stawianie się przed organami administracyjnymi, sądami lub innymi właściwie ustanowionymi trybunałami urzędowymi;

W odniesieniu do liberalizacji inwestycji – dostęp do rynku oraz ram regulacyjnych dotyczących usług prawnych – obowiązki

UE: W każdym państwie członkowskim zastosowanie mają szczególne niedyskryminujące wymogi dotyczące formy prawnej.

(i) Wyznaczone usługi prawne świadczone w ramach krajowego tytułu zawodowego (część CPC 861 – usługi doradztwa prawnego, arbitraż, usługi pojednawcze i mediacyjne w odniesieniu do jurysdykcji krajowej i prawa międzynarodowego regulowane w: część druga [Handel, transport i rybołówstwo], dział pierwszy [Handel], tytuł II, rozdział 5 [Ramy regulacyjne], sekcja 7 [Usługi prawne])

Dla większej pewności należy zaznaczyć, że zgodnie z uwagami wprowadzającymi, w szczególności z pkt 9, wymogi rejestracji w organizacji zawodowej prawników mogą obejmować wymóg odbycia szkolenia pod nadzorem licencjonowanego prawnika lub wymóg posiadania biura lub adresu pocztowego w jurysdykcji danej organizacji zawodowej prawników, aby móc ubiegać się o członkostwo w nim. Niektóre państwa członkowskie mogą nakładać, na osoby fizyczne piastujące określone stanowiska w kancelarii/firmie/przedsiębiorstwie lub na udziałowców, wymóg bycia uprawnionym do wykonywania zawodu prawnika w jurysdykcji państwa przyjmującego.

W odniesieniu do liberalizacji inwestycji – dostęp do rynku, traktowanie narodowe oraz transgranicznego handlu usługami – traktowanie narodowe, dostęp do rynku i ramy regulacyjne dotyczące usług prawnych – obowiązki:

AT:

Do świadczenia usług prawnych w jurysdykcji państwa przyjmującego (prawa Unii i państwa członkowskiego), w tym do występowania w roli przedstawiciela prawnego przed sądami, wymagane jest obywatelstwo EOG lub Szwajcarii oraz miejsce stałego zamieszkania (obecność handlowa) w EOG lub Szwajcarii. Wyłącznie prawnicy będący obywatelami EOG lub Szwajcarii mogą świadczyć usługi w ramach obecności handlowej. Świadczenie usług prawnych w odniesieniu do prawa publicznego międzynarodowego i prawa jurysdykcji krajowej jest dozwolone wyłącznie w wymiarze transgranicznym.

Udział zagranicznych prawników (którzy muszą posiadać pełne kwalifikacje w swojej jurysdykcji krajowej) w kapitale własnym oraz w wynikach działalności operacyjnej kancelarii prawnej nie może przekraczać 25 %; pozostała część udziałów musi przypadać prawnikom posiadającym pełne kwalifikacje z EOG lub Szwajcarii i tylko oni mogą wywierać decydujący wpływ na decyzje kancelarii prawnej.

e) „usługi w zakresie arbitrażu prawnego, postępowania pojednawczego i mediacji” oznaczają przygotowywanie dokumentów do przedłożenia arbitrowi, rozjemcy lub mediatorowi w dowolnym sporze dotyczącym stosowania i wykładni prawa, stawianie się przed nimi oraz przygotowywanie się do tego stawiania. Nie obejmują usług w zakresie arbitrażu, postępowania pojednawczego i mediacji w sporach nie dotyczących stosowania i wykładni prawa, które wchodzą w zakres usług związanych z usługami konsultacyjnymi w zakresie zarządzania. Nie obejmują również działania w charakterze arbitra, rozjemcy lub mediatora. Jako podkategoria usługi w zakresie międzynarodowego arbitrażu prawnego, postępowania pojednawczego lub mediacji oznaczają te same usługi, w przypadku gdy w sporze uczestniczą strony z co najmniej dwóch państw.

BE: (w odniesieniu również do zasady najwyższego uprzywilejowania) Zagraniczni prawnicy mogą pracować jako doradcy prawni. Prawnicy, którzy są członkami zagranicznych (spoza UE) organizacji zawodowych i chcą prowadzić działalność w Belgii, ale nie spełniają warunków wpisu na listę w pełni wykwalifikowanych prawników, na listę UE lub na listę aplikantów adwokackich, mogą złożyć wniosek o wpis na tzw. „Listę B”. „Lista B” istnieje wyłącznie w brukselskiej Radzie Adwokackiej. Prawnik znajdujący się na liście B może świadczyć wyznaczone usługi prawne.

BG: (w odniesieniu również do zasady najwyższego uprzywilejowania): Do świadczenia usług mediacji wymagane jest miejsce stałego zamieszkania w Bułgarii. Mediatorem może być wyłącznie osoba wpisana do jednolitego rejestru mediatorów przy Ministrze Sprawiedliwości.

W Bułgarii pełne traktowanie narodowe w zakresie zakładania i prowadzenia przedsiębiorstw oraz świadczenia usług może być rozszerzone wyłącznie na przedsiębiorstwa mające siedzibę w państwach, z którymi zostały lub zostaną zawarte porozumienia dwustronne o wzajemnej pomocy prawnej, i na obywateli tych państw.

CY: Wymagane jest obywatelstwo EOG lub Szwajcarii oraz miejsce stałego zamieszkania (obecność handlowa) w EOG lub Szwajcarii. Wspólnikami, udziałowcami lub członkami zarządu kancelarii prawnej na Cyprze mogą być wyłącznie adwokaci należący do stowarzyszenia zawodowego prawników.

CZ: W przypadku zagranicznych prawników wymagane jest miejsce stałego zamieszkania (obecność handlowa).

DE: W przypadku zagranicznych prawników (posiadających kwalifikacje spoza EOG i Szwajcarii) mogą obowiązywać ograniczenia dotyczące posiadania udziałów w kancelarii prawnej świadczącej usługi prawne w zakresie prawa jurysdykcji państwa przyjmującego.

DK: Bez uszczerbku dla zastrzeżenia UE powyżej, udziały kancelarii prawnej mogą być posiadane wyłącznie przez adwokatów, którzy aktywnie praktykują prawo w przedsiębiorstwie, jego spółce dominującej lub jej spółce zależnej, innych pracownikach firmy lub innej kancelarii prawnej zarejestrowanej w Danii. Pozostali pracownicy kancelarii mogą łącznie posiadać tylko mniej niż 10 % udziałów i praw głosu, a aby być udziałowcami, muszą zdać egzamin z przepisów o szczególnym znaczeniu dla praktyki prawniczej.

Członkami zarządu mogą być wyłącznie adwokaci, którzy aktywnie wykonują zawód prawnika w kancelarii, jej jednostce dominującej lub jej jednostce zależnej, inni udziałowcy i przedstawiciele pracowników. Większość członków zarządu muszą stanowić adwokaci, którzy aktywnie wykonują zawód prawnika w kancelarii, jej jednostce dominującej lub jej jednostce zależnej. Dyrektorem kancelarii prawnej mogą być wyłącznie adwokaci, którzy aktywnie wykonują zawód prawnika w kancelarii, jej jednostce dominującej lub jej jednostce zależnej, oraz inni udziałowcy, którzy zdali wyżej wspomniany egzamin.

ES: Do świadczenia wyznaczonych usług prawnych wymagany jest adres zawodowy.

FR: Do stałego wykonywania zawodu wymagane jest miejsce stałego zamieszkania lub miejsce prowadzenia przedsiębiorstwa w EOG. Bez uszczerbku dla zastrzeżenia UE powyżej: W przypadku wszystkich prawników spółka musi przyjąć jedną z następujących form prawnych dozwolonych w prawie francuskim w sposób niedyskryminujący: SCP (société civile professionnelle), SEL (société d'exercice libéral), SEP (société en participation), SARL (société à responsabilité limitée), SAS (société par actions simplifiée), SA (société anonyme), SPE (société pluriprofessionnelle d'exercice)

i „association” – pod pewnymi warunkami. Udziałowcy, dyrektorzy i wspólnicy mogą podlegać szczególnym ograniczeniom związanym z ich działalnością zawodową.

HR: Wyłącznie prawnik, który posiada chorwacki tytuł prawnika, może założyć kancelarię prawną (kancelarie ze Zjednoczonego Królestwa mogą zakładać oddziały, które nie mogą zatrudniać chorwackich prawników).

HU: Wymagana jest umowa współpracy zawarta z węgierskim prawnikiem (ügyvéd) lub kancelarią prawną (ügyvédi iroda). Zagraniczny radca prawny nie może być członkiem węgierskiej kancelarii prawnej. Zagraniczny prawnik nie jest uprawniony do występowania jako przedstawiciel prawny przed arbitrem, rozjemcą lub mediatorem w jakimkolwiek sporze ani do opracowywania dokumentów, które mają im zostać przedłożone.

PT (w odniesieniu również do zasady najwyższego uprzywilejowania): Cudzoziemcy posiadający dyplom wydany przez Wydział Prawa w Portugalii mogą zarejestrować się w portugalskiej Izbie Adwokackiej (Ordem dos Advogados) na takich samych zasadach jak obywatele Portugalii, jeżeli ich własny kraj przyznaje obywatelom Portugalii traktowanie na zasadzie wzajemności.

Inni cudzoziemcy posiadający dyplom ukończenia studiów wyższych z dziedziny prawa, który został uznany przez Wydział Prawa w Portugalii, mogą przystąpić jako członkowie do Izby Adwokackiej, pod warunkiem że odbędą wymagane szkolenie i pomyślnie przejdą ostateczną ocenę oraz zdadzą egzamin dopuszczający do wykonywania zawodu.

Prawnicy mogą świadczyć doradztwo prawne, pod warunkiem że mają oni miejsce prowadzenia działalności zawodowej („domiciliação”) w PT, zdali egzamin dopuszczający do wykonywania zawodu i są zarejestrowani w organizacji zawodowej prawników.

RO: Zagraniczny prawnik nie może przedstawiać pisemnych ani ustnych wniosków przed sądem ani innymi organami wymiaru sprawiedliwości, z wyjątkiem arbitrażu międzynarodowego.

SE: (w odniesieniu również do zasady najwyższego uprzywilejowania) Bez uszczerbku dla zastrzeżenia UE powyżej: Członek szwedzkiej Rady Adwokackiej może być zatrudniony wyłącznie przez innego członka palestry lub spółkę prowadzącą działalność członka palestry. Członek szwedzkiej Rady Adwokackiej może być jednak zatrudniony przez zagraniczną spółkę prowadzącą działalność adwokacką, pod warunkiem że spółka ta ma siedzibę w państwie członkowskim Unii, EOG lub w Konfederacji Szwajcarskiej. Na podstawie wyłączenia przyznanego przez zarząd szwedzkiej Rady Adwokackiej członek szwedzkiej Rady Adwokackiej może być również zatrudniony przez kancelarię prawną spoza Unii Europejskiej.

Członkowie szwedzkiej Rady Adwokackiej prowadzący działalność w ramach spółki nie mogą realizować celów innych niż wykonywanie zawodu adwokata ani prowadzić działalności innej niż wykonywanie zawodu adwokata. Współpraca z innymi kancelariami adwokackimi jest dozwolona, ale współpraca z zagranicznymi kancelariami wymaga zgody zarządu szwedzkiej Rady Adwokackiej. Wykonywać zawód adwokata, posiadać udziały w spółce lub być współnikiem w spółce, bezpośrednio lub pośrednio, lub za pośrednictwem spółki, może wyłącznie członek Rady Adwokackiej. Członkiem lub zastępcą członka zarządu, zastępcą dyrektora zarządzającego, osobą upoważnioną do składania podpisów lub sekretarzem spółki może być wyłącznie członek szwedzkiej palestry.

SI: (w odniesieniu również do zasady najwyższego uprzywilejowania) Zagraniczny prawnik, który ma prawo do wykonywania zawodu prawnika w obcym kraju, może świadczyć usługi prawne lub wykonywać zawód prawnika na warunkach określonych w art. 34a ustawy o adwokaturze, pod

warunkiem że spełniony jest warunek rzeczywistej wzajemności. Bez uszczerbku dla zastrzeżenia UE odnoszącego się do wymogów niedyskryminacyjnych dotyczących formy prawnej, obecność handlowa dla adwokatów mianowanych przez słoweńską Radę Adwokacką jest ograniczona do spółek jednoosobowych, kancelarii prawnych z ograniczoną odpowiedzialnością (spółek) lub kancelarii prawnych z nieograniczoną odpowiedzialnością (spółek). Działalność kancelarii prawnych jest ograniczona do działalności prawniczej. Wspólnikami w kancelarii prawnej mogą być wyłącznie prawnicy.

SK: W przypadku prawników spoza UE wymagane jest spełnienie warunku rzeczywistej wzajemności.

(ii) *Inne usługi prawne (prawo jurysdykcji krajowej, w tym doradztwo prawne, arbitraż, usługi pojednawcze i mediacyjne oraz usługi reprezentacji prawnej).*

Dla większej pewności należy zaznaczyć, że zgodnie z uwagami wprowadzającymi, w szczególności z pkt 9, wymogi rejestracji w organizacji zawodowej prawników mogą obejmować wymóg uzyskania dyplomu ukończenia studiów wyższych w dziedzinie prawa w jurysdykcji państwa przyjmującego lub dyplomu równoważnego, wymóg odbycia szkolenia pod nadzorem licencjonowanego prawnika lub wymóg posiadania biura lub adresu pocztowego w jurysdykcji danej organizacji zawodowej prawników, aby móc ubiegać się o członkostwo w nim.

W odniesieniu do liberalizacji inwestycji – dostęp do rynku, traktowanie narodowe oraz transgranicznego handlu usługami – traktowanie narodowe, obecność lokalna:

UE: Osoby fizyczne lub prawne mogą być reprezentowane przed Urzędem Unii Europejskiej ds. Własności Intelektualnej (EUIPO) wyłącznie przez osobę wykonującą zawód prawnika mającą odpowiednie kwalifikacje w jednym z państw członkowskich EOG, posiadającą miejsce prowadzenia działalności na terytorium EOG, w zakresie, w jakim jest ona uprawniona w ramach danego państwa członkowskiego do występowania jako pełnomocnik w sprawach dotyczących znaków towarowych lub w sprawach dotyczących własności przemysłowej, oraz przez zawodowych pełnomocników, których imiona i nazwiska znajdują się na liście prowadzonej w tym celu przez EUIPO. (część CPC 861)

AT: Do świadczenia usług prawnych w jurysdykcji państwa przyjmującego (prawa Unii i państwa członkowskiego), w tym do występowania w roli przedstawiciela prawnego przed sądami, wymagane jest obywatelstwo EOG lub Szwajcarii oraz miejsce stałego zamieszkania (obecność handlowa) w EOG lub Szwajcarii. Wyłącznie prawnicy będący obywatelami EOG lub Szwajcarii mogą świadczyć usługi w ramach obecności handlowej. Świadczenie usług prawnych w odniesieniu do prawa publicznego międzynarodowego i prawa jurysdykcji krajowej jest dozwolone wyłącznie w wymiarze transgranicznym.

Udział zagranicznych prawników (którzy muszą posiadać pełne kwalifikacje w swojej jurysdykcji krajowej) w kapitale własnym oraz w wynikach działalności operacyjnej kancelarii prawnej nie może przekraczać 25 %; pozostała część udziałów musi przypadać prawnikom posiadającym pełne kwalifikacje z EOG lub Szwajcarii i tylko oni mogą wywierać decydujący wpływ na decyzje kancelarii prawnej.

BE: *(w odniesieniu również do zasady najwyższego uprzywilejowania)* Do uzyskania pełnego członkostwa w organizacji zawodowej prawników, w tym do występowania w roli przedstawiciela prawnego przed sądami, wymagane jest miejsce stałego zamieszkania w Belgii. Wymóg w zakresie miejsca zamieszkania do uzyskania pełnego członkostwa w stowarzyszeniu zawodowym prawników dla zagranicznego prawnika wynosi co najmniej sześć lat od daty wniosku o rejestrację, a trzy lata przy spełnieniu określonych warunków. Konieczne jest posiadanie wydanego przez belgijskie

Ministerstwo Spraw Zagranicznych świadectwa, na mocy którego prawo krajowe lub konwencja międzynarodowa umożliwiają wzajemność (warunek wzajemności).

Zagraniczni prawnicy mogą pracować jako doradcy prawni. Prawnicy, którzy są członkami zagranicznych (spoza UE) organizacji zawodowych i chcą prowadzić działalność w Belgii, ale nie spełniają warunków wpisu na listę w pełni wykwalifikowanych prawników, na listę UE lub na listę aplikantów adwokackich, mogą złożyć wniosek o wpis na tzw. „Listę B”. „Lista B” istnieje wyłącznie w brukselskiej Radzie Adwokackiej. Prawnik znajdujący się na liście B może zajmować się doradztwem. Występowanie w roli przedstawiciela prawnego przed sądem kasacyjnym (Cour de Cassation) wymaga nominacji na określonej liście.

BG: (w odniesieniu również do zasady najwyższego uprzywilejowania) Zastrzeżone dla obywateli państwa członkowskiego, innego państwa będącego stroną porozumienia EOG lub obywateli Konfederacji Szwajcarskiej, którym udzielono zezwolenia na wykonywanie zawodu prawnika zgodnie z ustawodawstwem któregośkolwiek z wyżej wymienionych państw. Cudzoziemiec (z wyjątkiem wyżej wymienionych), któremu udzielono zezwolenia na wykonywanie zawodu prawnika zgodnie z ustawodawstwem swojego kraju, może odwołać się do organów sądowych Republiki Bułgarii jako obrońca lub pełnomocnik obywatela swojego kraju, działając w konkretnej sprawie, wraz z bułgarskim adwokatem, w przypadkach, w których zostało to przewidziane w umowie między państwem bułgarskim a danym obcym państwem, lub na zasadzie wzajemności, składając w tym celu wstępny wniosek do przewodniczącego Naczelnej Rady Adwokackiej. Państwa, w odniesieniu do których istnieje wzajemność, są wyznaczone przez Ministra Sprawiedliwości, na wniosek przewodniczącego Naczelnej Rady Adwokackiej. Aby móc świadczyć usługi mediacji, cudzoziemiec musi posiadać zezwolenie na długoterminowy lub stały pobyt w Republice Bułgarii oraz zostać wpisany do jednolitego rejestru mediatorów prowadzonego przez Ministra Sprawiedliwości.

CY: Wymagane jest obywatelstwo EOG lub Szwajcarii oraz miejsce stałego zamieszkania (obecność handlowa) w EOG lub Szwajcarii. Wspólnikami, udziałowcami lub członkami zarządu kancelarii prawnej na Cyprze mogą być wyłącznie adwokaci należący do stowarzyszenia zawodowego prawników.

CZ: W przypadku zagranicznych prawników do uzyskania pełnego członkostwa w czeskiej organizacji zawodowej prawników wymagane jest miejsce stałego zamieszkania (obecność handlowa) w Republice Czeskiej.

DE: Członkami stowarzyszenia zawodowego prawników, uprawnionymi do świadczenia usług prawnych mogą zostać wyłącznie prawnicy posiadający uprawnienia w EOG lub Szwajcarii. Do uzyskania pełnego członkostwa w organizacji zawodowej prawników konieczna jest obecność handlowa. Właściwe stowarzyszenie zawodowe prawników może przyznawać zwolnienia z tego wymogu. W przypadku zagranicznych prawników (posiadających kwalifikacje spoza EOG i Szwajcarii) mogą obowiązywać ograniczenia dotyczące posiadania udziałów w kancelarii prawnej świadczącej usługi prawne w zakresie prawa krajowego.

DK: Posługiwanie się tytułem „advokat” lub jakimkolwiek podobnym tytułem przy świadczeniu usług prawnych, a także występowanie w roli przedstawiciela prawnego przed sądami jest zastrzeżone dla adwokatów posiadających duńską licencję na wykonywanie zawodu. Adwokaci z UE, EOG i Szwajcarii mogą wykonywać zawód, posługując się tytułem przyznanym im w państwie pochodzenia.

Bez uszczerbku dla zastrzeżenia UE odnoszącego się do niedyskryminujących wymogów dotyczących formy prawnej, udziały w kancelarii prawnej mogą posiadać wyłącznie adwokaci, którzy aktywnie wykonują zawód prawnika w tej kancelarii, jej jednostce dominującej lub jej jednostce zależnej, inni

pracownicy kancelarii lub inna kancelaria prawna zarejestrowana w Danii. Pozostali pracownicy kancelarii mogą łącznie posiadać tylko mniej niż 10 % udziałów i praw głosu, a aby być udziałowcami, muszą zdać egzamin z przepisów o szczególnym znaczeniu dla praktyki prawniczej.

Członkami zarządu mogą być wyłącznie adwokaci, którzy aktywnie wykonują zawód prawnika w kancelarii, jej jednostce dominującej lub jej jednostce zależnej, inni udziałowcy i przedstawiciele pracowników. Większość członków zarządu muszą stanowić adwokaci, którzy aktywnie wykonują zawód prawnika w kancelarii, jej jednostce dominującej lub jej jednostce zależnej. Dyrektorem kancelarii prawnej mogą być wyłącznie adwokaci, którzy aktywnie wykonują zawód prawnika w kancelarii, jej jednostce dominującej lub jej jednostce zależnej, oraz inni udziałowcy, którzy zdali wyżej wspomniany egzamin.

EE: Wymagane jest miejsce stałego zamieszkania (obecność handlowa) w Estonii.

EL: Wymagane jest obywatelstwo EOG lub Szwajcarii oraz miejsce stałego zamieszkania (obecność handlowa) w EOG lub Szwajcarii.

ES: Wymagane jest obywatelstwo EOG lub Szwajcarii. Właściwe organy mogą przyznać zwolnienia na podstawie obywatelstwa.

FI: Do członkostwa w stowarzyszeniu zawodowym prawników, będącego warunkiem stosowania fińskiego tytułu „asianajaja” lub szwedzkiego tytułu „advokat”, wymagane jest miejsce stałego zamieszkania w EOG lub Szwajcarii. Usługi prawne mogą też być świadczone przez osoby niebędące członkami stowarzyszenia zawodowego prawników.

FR: Bez uszczerbku dla zastrzeżenia UE odnoszącego się do niedyskryminujących wymogów dotyczących formy prawnej, w celu pełnego dopuszczenia do organizacji zawodowej prawników wymagane jest miejsca stałego zamieszkania lub prowadzenia przedsiębiorstwa w EOG, niezbędne do świadczenia usług prawnych. Własność udziałów lub akcji i praw głosu w kancelarii prawnej może podlegać ograniczeniom ilościowym w odniesieniu do działalności zawodowej partnerów. Występowanie w roli przedstawiciela prawnego przed sądem kasacyjnym (Cour de cassation) i Radą Stanu (Conseil d'Etat) podlega kwotom i jest zastrzeżone dla obywateli FR i UE.

W przypadku wszystkich prawników spółka musi przyjąć jedną z następujących form prawnych dozwolonych w prawie francuskim w sposób niedyskryminujący: SCP (société civile professionnelle), SEL (société d'exercice libéral), SEP (société en participation), SARL (société à responsabilité limitée), SAS (société par actions simplifiée), SA (société anonyme), SPE (société pluriprofessionnelle d'exercice) i „association” – pod pewnymi warunkami. Do stałego wykonywania zawodu wymagane jest miejsce stałego zamieszkania lub miejsce prowadzenia przedsiębiorstwa w EOG.

HR: Wymagane jest obywatelstwo Unii Europejskiej.

HU: Wymagane jest obywatelstwo EOG lub Szwajcarii oraz miejsce stałego zamieszkania (obecność handlowa) w EOG lub Szwajcarii.

LT: (W odniesieniu również do zasady najwyższego uprzywilejowania) Wymagane jest obywatelstwo EOG lub Szwajcarii oraz miejsce stałego zamieszkania (obecność handlowa) w EOG lub Szwajcarii.

Prawnicy z innych państw mogą występować jako adwokaci w sądach tylko na podstawie umów międzynarodowych, w tym szczególnych przepisów dotyczących występowania w roli przedstawiciela prawnego przed sądami. Wymagane jest pełne członkostwo w organizacji zawodowej prawników.

LU (w odniesieniu również do najwyższego uprzywilejowania): Wymagane jest obywatelstwo EOG lub Szwajcarii oraz miejsce stałego zamieszkania (obecność handlowa) w EOG lub Szwajcarii. Zarząd palestry może, na zasadzie wzajemności, odstąpić od wymogu obywatelstwa dla cudzoziemca.

LV (w odniesieniu do zasady najwyższego uprzywilejowania): Wymagane jest obywatelstwo EOG lub Szwajcarii. Prawnicy z innych państw mogą występować jako adwokaci w sądach tylko na podstawie umów dwustronnych w sprawie wzajemnej pomocy prawnej.

W odniesieniu do adwokatów z Unii Europejskiej i zagranicznych obowiązują szczególne wymogi. Na przykład udział w postępowaniu sądowym w sprawach karnych jest dozwolony jedynie we współpracy z adwokatem należącym do Łotewskiego Kolegium Adwokackiego.

MT: Wymagane jest obywatelstwo EOG lub Szwajcarii oraz miejsce stałego zamieszkania (obecność handlowa) w EOG lub Szwajcarii.

NL: Wyłącznie prawnicy wpisani do niderlandzkiego rejestru i posiadający miejscową licencję mogą posługiwać się tytułem „advocaat”. Zamiast posługiwania się pełnym tytułem „advocaat” do celów działalności w Niderlandach prawnicy zagraniczni (niewpisani do rejestru) zobowiązani są podawać nazwę organizacji zawodowej swojej jurysdykcji krajowej.

PT (w odniesieniu również do zasady najwyższego uprzywilejowania): wymagane jest miejsce stałego zamieszkania (obecność handlowa) w Portugalii. Do występowania w roli przedstawiciela prawnego przed sądami wymagane jest pełne członkostwo w stowarzyszeniu zawodowym prawników. Cudzoziemcy posiadający dyplom wydany przez Wydział Prawa w Portugalii mogą zarejestrować się w portugalskiej Izbie Adwokackiej (Ordem dos Advogados) na takich samych zasadach jak obywatele Portugalii, jeżeli ich własny kraj przyznaje obywatelom Portugalii traktowanie na zasadzie wzajemności.

Inni cudzoziemcy posiadający dyplom ukończenia studiów wyższych z dziedziny prawa, który został uznany przez Wydział Prawa w Portugalii, mogą przystąpić jako członkowie do Izby Adwokackiej, pod warunkiem że odbędą wymagane szkolenie i pomyślnie przejdą ostateczną ocenę oraz zdadzą egzamin dopuszczający do wykonywania zawodu. Usługi prawne w Portugalii mogą świadczyć wyłącznie kancelarie prawne, których udziały należą wyłącznie do prawników przyjętych do portugalskiej Izby Adwokackiej.

RO: Zagraniczny prawnik nie może przedstawiać pisemnych ani ustnych wniosków przed sądem ani innymi organami wymiaru sprawiedliwości, z wyjątkiem arbitrażu międzynarodowego.

SE: (w odniesieniu do klauzuli najwyższego uprzywilejowania) Do pełnego członkostwa w organizacji zawodowej prawników, będącego warunkiem używania tytułu „advokat”, wymagane jest miejsce stałego zamieszkania w EOG lub Konfederacji Szwajcarskiej. Zarząd szwedzkiej Rady Adwokackiej może przyznawać zwolnienia z tego wymogu. Członkostwo w Radzie Adwokackiej nie jest niezbędne do świadczenia usług prawnych dotyczących szwedzkiego prawa.

Bez uszczerbku dla zastrzeżenia UE odnoszącego się do niedyskryminujących wymogów dotyczących formy prawne, członek szwedzkiej Rady Adwokackiej może być zatrudniony wyłącznie przez innego członka Rady Adwokackiej lub spółkę prowadzącą działalność członka Rady Adwokackiej. Członek szwedzkiej Rady Adwokackiej może być jednak zatrudniony przez zagraniczną spółkę prowadzącą działalność adwokacką, pod warunkiem że spółka ta ma siedzibę w państwie EOG lub w Konfederacji Szwajcarskiej. Na podstawie wyłączenia przyznanego przez zarząd szwedzkiej Rady Adwokackiej członek szwedzkiej Rady Adwokackiej może być również zatrudniony przez kancelarię prawną spoza Unii Europejskiej.

Członkowie szwedzkiej Rady Adwokackiej prowadzący działalność w ramach spółki nie mogą realizować celów innych niż wykonywanie zawodu adwokata ani prowadzić działalności innej niż wykonywanie zawodu adwokata. Współpraca z innymi kancelariami adwokackimi jest dozwolona, ale współpraca z zagranicznymi kancelariami wymaga zgody zarządu szwedzkiej Rady Adwokackiej. Wykonywać zawód adwokata, posiadać udziały w spółce lub być współnikiem w spółce, bezpośrednio lub pośrednio, lub za pośrednictwem spółki, może wyłącznie członek Rady Adwokackiej. Członkiem lub zastępcą członka zarządu, zastępcą dyrektora zarządzającego, osobą upoważnioną do składania podpisów lub sekretarzem spółki może być wyłącznie członek szwedzkiej palestry.

SI: (w odniesieniu również do zasady najwyższego uprzywilejowania) Reprezentowanie klientów przed sądem za wynagrodzeniem jest uzależnione od obecności handlowej w Republice Słowenii. Zagraniczny prawnik, który ma prawo do wykonywania zawodu prawnika w jurysdykcji krajowej, może świadczyć usługi prawne lub wykonywać zawód prawnika na warunkach określonych w art. 34a ustawy o adwokaturze, pod warunkiem że spełniony jest warunek rzeczywistej wzajemności.

Bez uszczerbku dla zastrzeżenia UE odnoszącego się do wymogów niedyskryminacyjnych dotyczących formy prawnej, obecność handlowa dla adwokatów mianowanych przez słoweńską Radę Adwokacką jest ograniczona do spółek jednoosobowych, kancelarii prawnych z ograniczoną odpowiedzialnością (spółek) lub kancelarii prawnych z nieograniczoną odpowiedzialnością (spółek). Działalność kancelarii prawnych jest ograniczona do działalności prawniczej. Wspólnikami w kancelarii prawnej mogą być wyłącznie prawnicy.

SK: (w odniesieniu również do zasady najwyższego uprzywilejowania) Do świadczenia usług prawnych dotyczących jurysdykcji państwa przyjmującego, w tym do występowania w roli przedstawiciela prawnego przed sądami, wymagane jest obywatelstwo EOG oraz miejsce stałego zamieszkania (obecność handlowa) w EOG. W przypadku prawników spoza UE wymagane jest spełnienie warunku rzeczywistej wzajemności.

Środki:

UE: rozporządzenie Parlamentu Europejskiego i Rady (UE) 2017/1001 z dnia 14 czerwca 2017 r. w sprawie znaku towarowego Unii Europejskiej, art. 120; ROZPORZĄDZENIE RADY (WE) nr 6/2002 z dnia 12 grudnia 2001 r. w sprawie wzorów wspólnotowych, art. 78.

AT: Rechtsanwaltsordnung (ustawa o zawodach prawniczych) – RAO, RGBl. nr 96/1868, art. 1 i 21c.

BE: Belgijski kodeks sądowy (art. 428–508); dekret królewski z dnia 24 sierpnia 1970 r.

BG: ustawa o adwokaturze; ustawa o mediacji; oraz ustawa o notariacie i działalności notarialnej.

CY: ustawa o adwokaturze (rozdział 2), z późniejszymi zmianami.

CZ: ustawa nr 85/1996 Coll., ustawa o zawodach prawniczych.

DE: § 59e, § 59f, § 206 Bundesrechtsanwaltsordnung (BRAO; federalna ustawa o zawodzie prawnika);

Gesetz über die Tätigkeit europäischer Rechtsanwälte in Deutschland (EuRAG); i § 10 Rechtsdienstleistungsgesetz (RDG).

DK: Retsplejeloven (ustawa o wymiarze sprawiedliwości), rozdziały 12 i 13 (ustawa skonsolidowana nr 1284 z dnia 14 listopada 2018 r.).

EE: Advokatuuriseadus (ustawa o adwokaturze); Tsiviilkohtumenetluse seadustik (kodeks postępowania cywilnego); halduskohtumenetluse seadustik (kodeks postępowania administracyjnego); kriminaalmenetluse seadustik (kodeks postępowania karnego) oraz väärteomenetluse seadustik (kodeks postępowania w sprawach o wykroczenia).

EL: Nowy kodeks prawniczy nr 4194/2013.

ES: Estatuto General de la Abogacía Española, aprobado por Real Decreto 658/2001, art. 13.1ª.

FI: Laki asianajajista (ustawa o adwokaturze) (496/1958), s. 1 i 3 oraz Oikeudenkäymiskaari (4/1734) (kodeks postępowania sądowego).

FR: Loi 71-1130 du 31 décembre 1971, Loi 90- 1259 du 31 décembre 1990, décret 91-1197 du 27 novembre 1991, oraz Ordonnance du 10 septembre 1817 modifiée.

HR: ustawa o zawodach prawniczych (Dziennik Ustaw 9/94, 117/08, 75/09, 18/11).

HU: ustawa LXXVIII z 2017 r. o działalności zawodowej radców prawnych.

LT: ustawa o adwokaturze Republiki Litewskiej z dnia 18 marca 2004 r. – nr IX-2066, ostatnio zmieniona w dniu 12 grudnia 2017 r. ustawą nr XIII-571.

LU: Loi du 16 décembre 2011 modifiant la loi du 10 août 1991 sur la profession d'avocat.

LV: Kodeks postępowania karnego, s. 79 oraz łotewska ustawa o adwokaturze, s. 4.

MT: Kodeks organizacji i postępowania cywilnego (rozdział 12).

NL: Advocatenwet (ustawa o adwokaturze).

PT: Law 145/2015, 9 set., alterada p/ Lei 23/2020, 6 jul. (art.º 194 substituído p/ art.º 201.º; e art.º 203.º substituído p/ art.º 213.º).

Statut portugalskiej Izby Adwokackiej (Estatuto da Ordem dos Advogados) oraz dekret z mocą ustawy 229/2004, art. 5, 7–9;

dekret z mocą ustawy 88/2003, art. 77 i 102;

statut Izby Radców Prawnych (Estatuto da Câmara dos Solicitadores), zmieniony ustawą 49/2004, mas alterada p/ Lei 154/2015, 14 set; ustawą 14/2006 oraz dekretem z mocą ustawy nr 226/2008 alterado p/ Lei 41/2013, 26 jun;

ustawa 78/2001, art. 31, 4 Alterada p/ Lei 54/2013, 31 jul.;

rozporządzenie w sprawie mediacji rodzinnej i mediacji z zakresu prawa pracy (zarządzenie 282/2010), alterada p/ Portaria 283/2018, 19 out;

ustawa 21/2007 w sprawie mediacji z zakresu prawa karnego, art. 12;

ustawa 22/2013, 26 fev., alterada p/ Lei 17/2017, 16 maio, alterada pelo Decreto-Lei 52/2019, 17 abril.

RO: *ustawa o adwokaturze;*

ustawa o mediacji; oraz

ustawa o notariacie i działalności notarialnej.

SE: *Rättegångsbalken (szwedzki kodeks postępowania sądowego) (1942:740) oraz kodeks postępowania szwedzkiej Rady Adwokackiej, przyjęty w dniu 29 sierpnia 2008 r.*

SI: *Zakon o odvetništvu (Neuradno prečiščeno besedilo-ZOdv-NPB2 Državnega Zbora RS z dne 21.5.2009 (ustawa o adwokaturze), nieurzędowa wersja skonsolidowana przygotowana przez słoweński parlament z dnia 21.5.2009).*

SK: *ustawa 586/2003 o adwokaturze, art. 2 i 12.*

W odniesieniu do liberalizacji inwestycji – dostęp do rynku, traktowanie narodowe:

PL: Zagraniczni prawnicy mogą prowadzić działalność wyłącznie w formie spółki jawnej, spółki komandytowej lub spółki komandytowo-akcyjnej.

Środki:

PL: *ustawa z dnia 5 lipca 2002 r. o świadczeniu przez prawników zagranicznych pomocy prawnej w Rzeczypospolitej Polskiej, art. 19.*

W odniesieniu do transgranicznego handlu usługami – dostęp do rynku.

IE, IT: Do świadczenia usług prawnych dotyczących prawa jurysdykcji kraju przyjmującego, w tym do występowania w roli przedstawiciela prawnego przed sądami, wymagane jest miejsce stałego zamieszkania (obecność handlowa).

Środki:

IE: *Solicitors Acts 1954-2011.*

IT: *dekret królewski 1578/1933, art. 17 ustawy o zawodach prawniczych.*

b) Rzecznicy patentowi, licencjonowani specjaliści ds. własności przemysłowej i licencjonowani specjaliści ds. własności intelektualnej (część CPC 879, 861, 8613)

W odniesieniu do liberalizacji inwestycji – dostęp do rynku, traktowanie narodowe oraz transgranicznego handlu usługami – obecność lokalna:

BG i CY: Do świadczenia usług rzecznika patentowego wymagane jest obywatelstwo EOG lub Szwajcarii. **CY:** wymóg stałego miejsca zamieszkania.

DE: Członkami stowarzyszenia zawodowego, uprawnionymi do świadczenia usług rzecznika patentowego w Niemczech w odniesieniu do prawa krajowego, mogą zostać wyłącznie prawnicy specjalizujący się w prawie patentowym posiadający niemieckie uprawnienia. Zagraniczni prawnicy patentowi mogą świadczyć usługi prawne w zakresie prawa zagranicznego, o ile posiadają

udowodnioną wiedzę specjalistyczną, a do świadczenia usług prawnych w Niemczech niezbędna jest rejestracja. Zagraniczni prawnicy patentowi (posiadający kwalifikacje spoza EOG i Szwajcarii) nie mogą założyć spółki z krajowymi prawnikami patentowymi.

Zagraniczni prawnicy patentowi (spoza EOG i Szwajcarii) mogą mieć obecność handlową wyłącznie w formie Patentanwalts-GmbH lub Patentanwalt-AG i mogą nabywać wyłącznie udziały mniejszościowe.

EE: Do świadczenia usług rzecznika patentowego wymagane jest obywatelstwo Estonii lub UE, a także miejsce stałego zamieszkania w Estonii lub UE.

ES i PT: Do świadczenia usług licencjonowanego specjalisty ds. własności przemysłowej wymagane jest obywatelstwo EOG.

FR: Do zarejestrowania w wykazie usług specjalistów ds. własności przemysłowej wymagane jest miejsce prowadzenia przedsiębiorstwa lub miejsce stałego zamieszkania w EOG. W odniesieniu do osób fizycznych obowiązuje wymóg obywatelstwa EOG. Do reprezentowania klienta przed krajowym urzędem ds. własności intelektualnej wymagane jest miejsce prowadzenia przedsiębiorstwa w EOG. Świadczenie usług wyłącznie w ramach SCP (société civile professionnelle), SEL (société d'exercice libéral) lub jakiegokolwiek innej formy prawnej, pod pewnymi warunkami. Niezależnie od formy prawnej ponad połowa udziałów i praw głosu musi należeć do specjalistów z EOG. Kancelarie prawne mogą być uprawnione do świadczenia usług specjalisty ds. własności przemysłowej (zob. zastrzeżenie dotyczące usług prawnych).

W odniesieniu do transgranicznego handlu usługami – obecność lokalna:

FI i HU: Do świadczenia usług rzecznika patentowego wymagane jest miejsce stałego zamieszkania w EOG.

SI: W przypadku posiadacza zarejestrowanych praw (patenty, znaki towarowe, chronione wzory) wymagane jest miejsce stałego zamieszkania w Słowenii. W przeciwnym razie wymagany jest rzecznik patentowy lub rzecznik ds. znaków towarowych i wzorów, który jest zarejestrowany w Słowenii, głównie do celów doręczania dokumentów, powiadomień itp.

Środki:

BG: art. 4 rozporządzenia w sprawie przedstawicieli ds. własności intelektualnej.

CY: ustawa o adwokaturze (rozdział 2), z późniejszymi zmianami.

DE: Patentanwaltsordnung (PAO).

EE: Patendivoliniku seadus (ustawa o rzecznikach patentowych) § 2 (14).

ES: Ley 11/1986, de 20 de marzo, de Patentes de Invención y Modelos de utilidad, art. 155–157.

FI: Tavaramerkkilaki (ustawa o znakach towarowych) (7/1964);

Laki auktorisoiduista teollisoikeusasiamiehistä (ustawa o zatwierdzonych specjalistach ds. własności przemysłowej) (22/2014) oraz

Laki kasvinjalostajanoikeudesta (ustawa o prawie do ochrony odmian roślin) 1279/2009; Mallioikeuslaki (ustawa o zarejestrowanych wzorach) 221/1971.

FR: *Code de la propriété intellectuelle (Kodeks własności intelektualnej)*

HU: *ustawa XXXII z 1995 r. o rzecznikach patentowych.*

PT: *dekret z mocą ustawy 15/95, zmieniony ustawą 17/2010, Portaria 1200/2010, art. 5 oraz Portaria 239/2013 oraz ustawa 9/2009.*

SI: *Zakon o industrijski lastnini (ustawa o własności przemysłowej), Uradni list RS, št. 51/06 – uradno prečiščeno besedilo in 100/13 (Dziennik Ustaw Republiki Słowenii, nr 51/06 – oficjalna wersja skonsolidowana oraz 100/13).*

W odniesieniu do liberalizacji inwestycji – traktowanie narodowe oraz transgranicznego handlu usługami – traktowanie narodowe, obecność lokalna:

IE: W przypadku prowadzenia przedsiębiorstwa co najmniej jeden z dyrektorów, partnerów, kierowników lub pracowników spółki musi być zarejestrowany jako rzecznik patentowy lub specjalista ds. własności intelektualnej w Irlandii. Działalność transgraniczna wymaga obywatelstwa EOG i obecności handlowej w EOG, posiadania głównego miejsca prowadzenia działalności w państwie członkowskim EOG, kwalifikacji na podstawie prawa państwa członkowskiego EOG.

Środki:

IE: art. 85 i 86 Trade Marks Act 1996, z późniejszymi zmianami;

art. 51, art. 51A i art. 51B Trade Marks Rules 1996, z późniejszymi zmianami; art. 106 i 107 Patent Act 1992, z późniejszymi zmianami oraz Register of Patent Agent Rules S.I. 580 z 2015 r.

c) Usługi w zakresie księgowości oraz prowadzenia ksiąg rachunkowych (CPC 8621 inne niż usługi audytu, 86213, 86219, 86220)

W odniesieniu do liberalizacji inwestycji – dostęp do rynku, traktowanie narodowe oraz transgranicznego handlu usługami – obecność lokalna:

AT: W austriackim przedsiębiorstwie udziały kapitałowe i prawa głosu zagranicznych księgowych posiadających kwalifikacje zgodnie z prawem swojego kraju pochodzenia nie mogą przekraczać 25 %. Usługodawca musi posiadać biuro lub siedzibę w EOG (CPC 862).

FR: Wymagane jest miejsce stałego zamieszkania lub miejsce prowadzenia przedsiębiorstwa. Świadczenie usług poprzez jakąkolwiek formę spółki z wyjątkiem SNC (Société en nom collectif) i SCS (Société en commandite simple). Szczególne warunki mają zastosowanie do SEL (sociétés d'exercice libéral), AGC (Association de gestion et comptabilité) i SPE (Société pluri-professionnelle d'exercice). (CPC 86213, 86219, 86220).

IT: Do wpisu do rejestru zawodowego, niezbędnego do świadczenia usług rachunkowo-księgowych, wymagane jest miejsce stałego zamieszkania lub prowadzenia działalności (CPC 86213, 86219, 86220).

PT: (w odniesieniu również do zasady najwyższego uprzywilejowania): Do wpisu do rejestru zawodowego Izby Biegłych Księgowych (Ordem dos Contabilistas Certificados), niezbędnego do

świadczenia usług rachunkowo-księgowych, wymagane jest miejsce stałego zamieszkania lub prowadzenia działalności, pod warunkiem że obywatele Portugalii traktowani są na zasadzie wzajemności.

Środki:

AT: *Wirtschaftstreuhandberufsgesetz (ustawa o zawodzie biegłego rewidenta i audytora, BGBl.*

I Nr. 58/1999), § 12, § 65, § 67, § 68 (1) 4 oraz

Bilanzbuchhaltungsgesetz (BibuG), BGBl. I Nr. 191/2013, §§ 7, 11, 28.

FR: *Ordonnance 45-2138 du 19 septembre 1945.*

IT: *dekret legislacyjny 139/2005 oraz ustawa 248/2006.*

PT: *dekret z mocą ustawy nr 452/99, zmieniony ustawą nr 139/2015 z dnia 7 września 2015 r.*

W odniesieniu do liberalizacji inwestycji – dostęp do rynku oraz transgranicznego handlu usługami – dostęp do rynku:

CY: Dostęp jest ograniczony do osób fizycznych. Wymagane zezwolenie, uwarunkowane przeprowadzeniem testu potrzeb ekonomicznych. Główne kryteria: sytuacja w zakresie zatrudnienia w danym podsektorze. Stowarzyszenia zawodowe (spółki osobowe) między osobami fizycznymi są dozwolone.

Środki:

CY: *Ustawa o audytorach z 2017 r. (ustawa 53(I)/2017).*

W odniesieniu do transgranicznego handlu usługami – obecność lokalna:

SI: Do świadczenia usług rachunkowo-księgowych wymagana jest siedziba w Unii Europejskiej (CPC 86213, 86219, 86220).

Środki:

SI: *ustawa o usługach na rynku wewnętrznym, Dziennik Ustaw Republiki Słowenii nr 21/10.*

d) Usługi audytu (CPC – 86211, 86212 inne niż usługi w zakresie księgowości i prowadzenia ksiąg rachunkowych)

W odniesieniu do liberalizacji inwestycji – traktowanie narodowe, najwyższe uprzywilejowanie oraz transgranicznego handlu usługami – traktowanie narodowe, najwyższe uprzywilejowanie:

UE: Świadczenie usług ustawowego audytu wymaga zgody właściwych organów państwa członkowskiego, które mogą uznać równoważność kwalifikacji audytora będącego obywatelem Zjednoczonego Królestwa lub dowolnego państwa trzeciego z zastrzeżeniem wzajemności (CPC 8621).

Środki:

UE: dyrektywa Parlamentu Europejskiego i Rady 2013/34/UE z dnia 26 czerwca 2013 r. w sprawie rocznych sprawozdań finansowych, skonsolidowanych sprawozdań finansowych i powiązanych sprawozdań niektórych rodzajów jednostek, zmieniająca dyrektywę Parlamentu Europejskiego i Rady 2006/43/WE oraz uchylająca dyrektywy Rady 78/660/EWG i 83/349/EWG; oraz dyrektywa 2006/43/WE w sprawie ustawowych badań rocznych sprawozdań finansowych i skonsolidowanych sprawozdań finansowych.

W odniesieniu do liberalizacji inwestycji – dostęp do rynku:

BG: Zastosowanie mogą mieć niedyskryminujące wymogi dotyczące formy prawnej.

Środki:

BG: ustawa o niezależnym audycie finansowym.

W odniesieniu do liberalizacji inwestycji – dostęp do rynku, traktowanie narodowe oraz transgranicznego handlu usługami – obecność lokalna:

AT: W austriackim przedsiębiorstwie udziały kapitałowe i prawa głosu zagranicznych audytorów, posiadających kwalifikacje zgodnie z prawem swojego kraju pochodzenia, nie mogą przekraczać 25 %. Usługodawca musi posiadać biuro lub siedzibę w EOG.

Środki:

AT: *Wirtschaftstreuhandberufsgesetz (ustawa o zawodzie biegłego rewidenta i audytora, BGBI.*

I Nr. 58/1999), § 12, § 65, § 67, § 68 (1) 4.

W odniesieniu do liberalizacji inwestycji – dostęp do rynku oraz transgranicznego handlu usługami – obecność lokalna:

DK: Świadczenie usług ustawowych kontroli wymaga zatwierdzenia jako biegły rewident w Danii. Do zatwierdzenia takiego wymagane jest miejsce stałego zamieszkania w państwie członkowskim EOG. Prawa głosu audytorów i firm audytorskich niezatwierdzonych zgodnie z przepisami rozporządzenia wdrażającego dyrektywę Parlamentu Europejskiego i Rady 2006/43/WE z dnia 17 maja 2006 r. w sprawie ustawowych badań rocznych sprawozdań finansowych i skonsolidowanych sprawozdań finansowych na podstawie art. 54 ust. 3 lit. g) Traktatu w sprawie zatwierdzania osób odpowiedzialnych za dokonywanie ustawowych kontroli nie mogą przekraczać 10 % wszystkich praw głosu.

FR: (w odniesieniu również do zasady najwyższego uprzywilejowania) W przypadku ustawowych audytów: wymagane jest miejsce stałego zamieszkania lub miejsce prowadzenia przedsiębiorstwa. Obywatele brytyjscy mogą świadczyć usługi ustawowego audytu we Francji z zastrzeżeniem wzajemności. Świadczenie usług w ramach dowolnej formy spółki, z wyjątkiem tych, w których partnerzy są uznawani za przedsiębiorstwa handlowe („commerçants”), takich jak SNC (Société en nom collectif) i SCS (Société en commandite simple).

PL: Do świadczenia usług audytu wymagana jest siedziba w Unii Europejskiej.

Zastosowanie mają wymogi dotyczące formy prawnej.

Środki:

DK: Revisorloven (duńska ustawa o zatwierdzonych audytorach i firmach audytorskich), ustawa nr 1287 z dnia 20.11.2018 r.

FR: Code de commerce (Kodeks handlowy)

PL: ustawa z dnia 11 maja 2017 r. o biegłych rewidentach i ich samorządzie, podmiotach uprawnionych do badania sprawozdań finansowych oraz o nadzorze publicznym, Dz.U. z 2017, poz. 1089.

W odniesieniu do liberalizacji inwestycji – dostęp do rynku, traktowanie narodowe oraz transgranicznego handlu usługami – dostęp do rynku, traktowanie narodowe:

CY: Dostęp jest ograniczony do osób fizycznych. Wymagane zezwolenie, uwarunkowane przeprowadzeniem testu potrzeb ekonomicznych. Główne kryteria: sytuacja w zakresie zatrudnienia w danym podsektorze. Stowarzyszenia zawodowe (spółki osobowe) między osobami fizycznymi są dozwolone.

SK: Wyłącznie przedsiębiorstwo, w którym przynajmniej 60 % udziałów kapitałowych lub praw głosu zarezerwowane jest dla obywateli Słowacji lub państwa członkowskiego, może zostać upoważnione do przeprowadzania audytów na Słowacji.

Środki:

CY: Ustawa o audytorach z 2017 r. (ustawa 53(I)/2017).

SK: ustawa nr 423/2015 o badaniu ustawowym.

W odniesieniu do liberalizacji inwestycji – dostęp do rynku oraz transgranicznego handlu usługami – traktowanie narodowe, obecność lokalna:

DE: Firmy audytorskie („Wirtschaftsprüfungsgesellschaften”) mogą przyjmować tylko niektóre z form prawnych dopuszczalnych w EOG. Spółki jawne i spółki komandytowe można uznać za „Wirtschaftsprüfungsgesellschaften”, jeżeli wpisano je do rejestru handlowego jako spółki handlowe ze względu na ich działalność powierniczą, art. 27 WPO. Biegli rewidentzi z państw trzecich zarejestrowani zgodnie z art. 134 WPO mogą jednak prowadzić ustawowe badanie rocznych sprawozdań finansowych lub przygotowywać skonsolidowane sprawozdania finansowe spółki z siedzibą poza Unią, której zbywalne papiery wartościowe znajdują się w obrocie na rynku regulowanym.

Środki:

DE: Handelsgesetzbuch (HGB; Kodeks prawa handlowego);

Gesetz über eine Berufsordnung der Wirtschaftsprüfer (Wirtschaftsprüferordnung - WPO; Ustawa o zawodzie biegłego rewidenta).

W odniesieniu do liberalizacji inwestycji – traktowanie narodowe oraz transgranicznego handlu usługami – traktowanie narodowe:

ES: biegli rewidentzi muszą być obywatelami państwa członkowskiego. Niniejsze zastrzeżenie nie ma zastosowania do audytu spółek spoza Unii Europejskiej notowanych na hiszpańskim rynku regulowanym.

Środki:

ES: Ley 22/2015, de 20 de julio, de Auditoría de Cuentas (nowa ustawa o audycie: ustawa 22/2015 o usługach audytowych).

W odniesieniu do liberalizacji inwestycji – dostęp do rynku, traktowanie narodowe:

EE: Zastosowanie mają wymogi dotyczące formy prawnej. Większość głosów reprezentowanych przez udziały w firmie audytorskiej musi należeć do zaprzysiężonych audytorów podlegających nadzorowi właściwego organu państwa członkowskiego EOG, którzy uzyskali kwalifikacje w państwie członkowskim EOG, lub do firm audytorskich. Co najmniej trzy czwarte osób reprezentujących firmę audytorską na podstawie prawa musi posiadać kwalifikacje zdobyte w państwie członkowskim EOG.

Środki:

EE: ustawa o działalności audytorów (Audiitortegevuse seadus), § 76–77

W odniesieniu do liberalizacji inwestycji – traktowanie narodowe, najwyższe uprzywilejowanie oraz transgranicznego handlu usługami – obecność lokalna:

SI: Wymagana obecność handlowa. Jednostka audytorska z państwa trzeciego może posiadać udziały w słoweńskiej firmie audytorskiej lub tworzyć spółki osobowe pod warunkiem, że na mocy prawa kraju, w którym jednostka ta jest zarejestrowana, słoweńskie spółki audytorskie mogą posiadać udziały lub tworzyć spółki osobowe w tym kraju (wymóg wzajemności).

Środki:

SI: ustawa o audycie (ZRev-2), Dziennik Ustaw Republiki Słowenii nr 65/2008 (ostatnio zmieniony nr 84/18); oraz ustawa o spółkach (ZGD-1), Dziennik Urzędowy Republiki Słowenii nr 42/2006 (ostatnio zmieniony nr 22/19 – ZPosS).

W odniesieniu do transgranicznego handlu usługami – obecność lokalna:

BE: Do prowadzenia działalności zawodowej, w ramach której przechowywane będą akta, dokumenty i związana z nimi korespondencja, wymagana jest siedziba w Belgii oraz by co najmniej jeden administrator lub kierownik w danym przedsiębiorstwie był zatwierdzonym biegłym rewidentem.

FI: W fińskiej spółce z ograniczoną odpowiedzialnością oraz w spółkach, które są zobowiązane do przeprowadzenia audytu, przynajmniej jeden audytor musi posiadać miejsce stałego zamieszkania w EOG. Audytorem może być wyłącznie audytor posiadający licencję lokalną lub firma audytorska posiadająca licencję lokalną.

HR: Usługi audytu mogą świadczyć wyłącznie osoby prawne z siedzibą w Chorwacji lub osoby fizyczne zamieszkałe w Chorwacji.

IT: Do świadczenia usług audytorskich przez osoby fizyczne wymagane jest stałe miejsce zamieszkania we Włoszech.

LT: Do świadczenia usług audytu wymagane jest posiadanie siedziby w EOG.

SE: Usługi w zakresie ustawowego audytu mogą świadczyć wyłącznie audytorzy zatwierdzeni w Szwecji i firmy audytorskie zarejestrowane w Szwecji. Zastosowanie ma wymóg miejsca stałego zamieszkania w EOG. Tytuły „zatwierdzonego audytora” i „upoważnionego audytora” mogą być wykorzystywane wyłącznie przez audytorów zatwierdzonych lub upoważnionych w Szwecji. Audytorzy spółdzielczych stowarzyszeń gospodarczych i niektórych innych przedsiębiorstw, którzy nie są certyfikowanymi lub zatwierdzonymi księgowymi, muszą posiadać miejsce stałego zamieszkania w EOG, chyba że rząd lub organ rządowy wyznaczony przez rząd w danej sprawie zdecyduje inaczej.

Środki:

BE: ustawa z dnia 22 lipca 1953 r. w sprawie powołania Instytutu Biegłych Rewidentów i organizacji nadzoru publicznego nad zawodem audytora, skoordynowana dnia 30 kwietnia 2007 r.

(Ustawa o zawodzie biegłego rewidenta).

FI: Tilintarkastuslaki (ustawa o audycie) (459/2007), ustawy sektorowe wymagające korzystania z usług audytorów posiadających lokalne uprawnienia.

HR: ustawa o audycie (Dziennik Ustaw 146/05, 139/08, 144/12), art. 3.

IT: dekret legislacyjny 58/1998, art. 155, 158 oraz 161;

dekret Prezydenta Republiki 99/1998 oraz dekret legislacyjny 39/2010, art. 2.

LT: ustawa o audycie z dnia 15 czerwca 1999 r. – nr VIII -1227 (nowa wersja z dnia 3 lipca 2008 r. – nr X1676).

SE: Revisorslagen (ustawa o audytorach) (2001:883);

Revisionslag (ustawa o audycie) (1999:1079);

Aktiebolagslagen (ustawa o spółkach) (2005:551);

Lag om ekonomiska föreningar (ustawa o spółdzielczych stowarzyszeniach gospodarczych) (2018:672) oraz

pozostałe, określające wymogi dotyczące korzystania z usług zatwierdzonych audytorów.

e) Usługi doradztwa podatkowego (CPC 863, z wyjątkiem usług doradztwa prawnego i usług w zakresie reprezentacji prawnej w sprawach podatkowych, które uważa się za usługi prawne)

W odniesieniu do liberalizacji inwestycji – dostęp do rynku, traktowanie narodowe oraz transgranicznego handlu usługami – obecność lokalna:

AT: W austriackim przedsiębiorstwie udziały kapitałowe i prawa głosu zagranicznych doradców podatkowych, posiadających kwalifikacje zgodnie z prawem swojego kraju pochodzenia, nie mogą przekraczać 25 %. Usługodawca musi posiadać biuro lub siedzibę w EOG.

Środki:

AT: Wirtschaftstreuhandberufsgesetz (ustawa o zawodzie biegłego rewidenta i audytora, BGBl).

I Nr. 58/1999), § 12, § 65, § 67, § 68 (1) 4.

W odniesieniu do liberalizacji inwestycji – dostęp do rynku oraz transgranicznego handlu usługami – obecność lokalna:

FR: Wymagane jest miejsce stałego zamieszkania lub miejsce prowadzenia przedsiębiorstwa. Świadczenie usług poprzez jakąkolwiek formę spółki z wyjątkiem SNC (Société en nom collectif) i SCS (Société en commandite simple). Szczególne warunki mają zastosowanie do SEL (sociétés d'exercice libéral), AGC (Association de gestion et comptabilité) i SPE (Société pluri-professionnelle d'exercice).

Środki:

FR: *Ordonnance 45-2138 du 19 septembre 1945.*

W odniesieniu do liberalizacji inwestycji – traktowanie narodowe oraz transgranicznego handlu usługami – traktowanie narodowe:

BG: Od doradców podatkowych wymagane jest obywatelstwo państwa członkowskiego.

Środki:

BG: *ustawa o rachunkowości;*

ustawa o niezależnym audycie finansowym; ustawa o podatku dochodowym od osób fizycznych oraz ustawa o podatku dochodowym od osób prawnych.

W odniesieniu do liberalizacji inwestycji – dostęp do rynku, traktowanie narodowe oraz transgranicznego handlu usługami – dostęp do rynku, traktowanie narodowe:

CY: Dostęp jest ograniczony do osób fizycznych. Wymagane zezwolenie, uwarunkowane przeprowadzeniem testu potrzeb ekonomicznych. Główne kryteria: sytuacja w zakresie zatrudnienia w danym podsektorze. Stowarzyszenia zawodowe (spółki osobowe) między osobami fizycznymi są dozwolone.

Środki:

CY: *Ustawa o audytorach z 2017 r. (ustawa 53(I)/2017).*

W odniesieniu do transgranicznego handlu usługami – obecność lokalna:

HU: Do świadczenia usług doradztwa podatkowego, w zakresie, w jakim usługi te są świadczone przez osobę fizyczną przebywającą na terytorium Węgier, wymagane jest miejsce stałego zamieszkania w EOG.

IT: Wymóg stałego miejsca zamieszkania.

Środki:

HU: *ustawa XCII z 2003 r. w sprawie zasad opodatkowania oraz*

dekret Ministerstwa Finansów nr 26/2008 w sprawie licencjonowania i rejestracji działalności w zakresie doradztwa podatkowego.

IT: dekret legislacyjny 139/2005 oraz ustawa 248/2006.

f) Usługi architektoniczne, urbanistyczne, inżynieryjne i zintegrowane usługi inżynieryjne (CPC 8671, 8672, 8673, 8674)

W odniesieniu do liberalizacji inwestycji – dostęp do rynku:

FR: Architekt może otworzyć działalność we Francji tylko w celu świadczenia usług architektonicznych w jednej z następujących form prawnych (w sposób niedyskryminujący): SA et SARL (sociétés anonymes, à responsabilité limitée), EURL (Entreprise unipersonnelle à responsabilité limitée), SCP (en commandite par actions), SCOP (Société coopérative et participative), SELARL (société d'exercice libéral à responsabilité limitée), SELAFA (société d'exercice libéral à forme anonyme), SELAS (société d'exercice libéral) lub SAS (Société par actions simplifiée), albo indywidualnie bądź jako wspólnik w firmie architektonicznej (CPC 8671).

Środki:

FR: Loi 90-1258 relative à l'exercice sous forme de société des professions libérales; Décret 95-129 du 2 février 1995 relatif à l'exercice en commun de la profession d'architecte sous forme de société en participation;

Décret 92-619 du 6 juillet 1992 relatif à l'exercice en commun de la profession d'architecte sous forme de société d'exercice libéral à responsabilité limitée SELARL, société d'exercice libéral à forme anonyme SELAFA, société d'exercice libéral en commandite par actions SELCA oraz Loi 77-2 du 3 janvier 1977.

W odniesieniu do liberalizacji inwestycji – dostęp do rynku, traktowanie narodowe oraz transgranicznego handlu usługami – dostęp do rynku, traktowanie narodowe:

BG: W przypadku usług w zakresie architektury, planowania przestrzennego i inżynierii świadczonych przez osoby fizyczne wymagane jest miejsce stałego zamieszkania w EOG lub w Konfederacji Szwajcarskiej.

Środki:

BG: ustawa o zagospodarowaniu przestrzennym;

ustawa o izbie budownictwa oraz

ustawa o izbach architektów i inżynierów projektowych.

W odniesieniu do liberalizacji inwestycji – traktowanie narodowe oraz transgranicznego handlu usługami – traktowanie narodowe:

HR: Projekt lub plan opracowany przez zagranicznego architekta, inżyniera lub urbanistę musi zostać zatwierdzony przez upoważnioną osobę fizyczną lub prawną w Chorwacji pod względem zgodności z chorwackim prawem (CPC 8671, 8672, 8673, 8674).

Środki:

HR: ustawa o planowaniu przestrzennym i działalności budowlanej (Dz.U. 118/18, 110/19);

ustawa o planowaniu przestrzennym (Dz.U. 153/13, 39/19).

W odniesieniu do liberalizacji inwestycji – dostęp do rynku, traktowanie narodowe oraz transgranicznego handlu usługami – traktowanie narodowe, obecność lokalna:

CY: Do świadczenia usług architektonicznych, urbanistycznych, inżynierskich i zintegrowanych usług inżynierskich (CPC 8671, 8672, 8673, 8674) wymagane jest obywatelstwo cypryjskie i stałe miejsce zamieszkania na Cyprze.

Środki:

CY: *ustawa nr 41/1962 z późniejszymi zmianami; ustawa nr 224/1990 z późniejszymi zmianami oraz ustawa nr 29/2001 z późniejszymi zmianami.*

W odniesieniu do transgranicznego handlu usługami – obecność lokalna:

CZ: Wymagane miejsce stałego zamieszkania w EOG.

HU: Do świadczenia następujących usług, w zakresie, w jakim usługi te są świadczone przez osobę fizyczną przebywającą na terytorium Węgier, wymagane jest miejsce stałego zamieszkania w EOG: usługi architektoniczne, inżynierskie (dotyczy tylko absolwentów odbywających staż), zintegrowane usługi inżynierskie i usługi w zakresie architektury krajobrazu (CPC 8671, 8672, 8673, 8674).

IT: Do wpisu do rejestru zawodowego, niezbędnego do świadczenia usług architektonicznych i inżynierskich, wymagane jest miejsce stałego zamieszkania lub prowadzenia działalności we Włoszech (CPC 8671, 8672, 8673, 8674).

SK: Do rejestracji w izbie zawodowej, która jest niezbędna do świadczenia usług architektonicznych i inżynierskich, wymagane jest miejsce stałego zamieszkania w EOG (CPC 8671, 8672, 8673, 8674).

Środki:

CZ: *ustawa nr 360/1992 Coll. o wykonywaniu zawodu licencjonowanego architekta i licencjonowanego inżyniera oraz technika pracującego w dziedzinie konstrukcji budynków.*

HU: *ustawa LVIII z 1996 r. w sprawie izb zawodowych architektów i inżynierów.*

IT: *dekret królewski 2537/1925 w sprawie zawodu architekta i inżyniera; ustawa*

1395/1923. oraz

dekret Prezydenta Republiki (D.P.R.) nr. 328/2001.

SK: *ustawa 138/1992 o architektach i inżynierach, art. 3, 15, 15a, 17a i 18a.*

W odniesieniu do transgranicznego handlu usługami – dostęp do rynku, traktowanie narodowe:

BE: Świadczenie usług architektonicznych obejmuje kontrolę i wykonanie robót (CPC 8671, 8674). Zagraniczni architekci posiadający zezwolenie w swoim państwie przyjmującym i pragnący okazjonalnie wykonywać swój zawód w Belgii są zobowiązani do uzyskania uprzedniego zezwolenia rady Izby Adwokackiej na obszarze geograficznym, na którym zamierzają wykonywać swoją działalność.

Środki:

BE: ustawa z dnia 20 lutego 1939 r. w sprawie ochrony tytułu i zawodu architekta oraz

ustawa z dnia 26 czerwca 1963 r. ustanawiająca Izbę Architektów, zasady etyki zawodowej z dnia 16 grudnia

1983 r. ustanowione przez radę krajową Izby Architektów (zatwierdzone art. 1 dekretu królewskiego z dnia 18 kwietnia 1985 r., M.B. z dnia 8 maja 1985 r.)

Zastrzeżenie nr 3 – Zawody regulowane – zawody związane z opieką zdrowotną i sprzedażą detaliczną produktów farmaceutycznych

Sektor – podsektor Zawody regulowane – usługi medyczne (w tym usługi psychologów) i stomatologiczne; położne, personel pielęgniarstwa, fizjoterapeuci i personel paramedyczny; usługi weterynaryjne; sprzedaż detaliczna produktów leczniczych, medycznych i ortopedycznych i inne usługi świadczone przez farmaceutów

Klasyfikacja gospodarcza: CPC 9312, 93191, 932, 63211

Rodzaj zastrzeżenia: Dostęp do rynku
Traktowanie narodowe
Najwyższe uprzywilejowanie
Kadra kierownicza wyższego szczebla i zarząd
Obecność lokalna

Rodział: Liberalizacja inwestycji i transgraniczny handel usługami

Opis:

a) Usługi medyczne, stomatologiczne, położnicze, pielęgniarstwa, fizjoterapeutyczne i paramedyczne (CPC 852, 9312, 93191)

W odniesieniu do liberalizacji inwestycji – traktowanie narodowe, najwyższe uprzywilejowanie oraz transgranicznego handlu usługami – traktowanie narodowe, najwyższe uprzywilejowanie:

IT: Do świadczenia usług psychologa wymagane jest obywatelstwo Unii Europejskiej; cudzoziemcy mogą uzyskać zezwolenie na wykonywanie zawodu na zasadzie wzajemności (część CPC 9312).

Środki:

IT: ustawa 56/1989 w sprawie zawodu psychologa.

W odniesieniu do liberalizacji inwestycji - dostęp do rynku, traktowanie narodowe oraz transgranicznego handlu usługami - dostęp do rynku, traktowanie narodowe, obecność lokalna:

CY: Do świadczenia usług medycznych (w tym psychologicznych), stomatologicznych, położniczych, pielęgniarstwa, fizjoterapeutycznych i paramedycznych wymagane jest obywatelstwo cypryjskie i miejsce stałego zamieszkania na Cyprze.

Środki:

CY: ustawa o rejestracji lekarzy (rozdział 250) z późniejszymi zmianami;

ustawa o rejestracji stomatologów (rozdział 249) z późniejszymi zmianami;

ustawa 75(I)/2013 – podolodzy;

ustawa 33(I)/2008 z późniejszymi zmianami – fizycy medyczni;

ustawa 34(I)/2006 z późniejszymi zmianami – terapeuci zajęciowi;

ustawa 9(I)/1996 z późniejszymi zmianami – technicy dentyści;

ustawa 68(I)/1995 z późniejszymi zmianami – psychologodzy;

ustawa 16(I)/1992 z późniejszymi zmianami – optycy;

ustawa 23(I)/2011 z późniejszymi zmianami – radiolodzy/radioterapeuci;

ustawa 31(I)/1996 z późniejszymi zmianami – dietetycy/specjaliści do spraw żywienia;

ustawa 140/1989 z późniejszymi zmianami – fizjoterapeuci; oraz

ustawa 214/1988 z późniejszymi zmianami – pielęgniarki/pielęgniarze.

W odniesieniu do liberalizacji inwestycji – dostęp do rynku oraz transgranicznego handlu usługami – dostęp do rynku, obecność lokalna:

DE (dotyczy także instytucji rządowych na szczeblu regionalnym): Rejestracja zawodowa może zostać objęta ograniczeniami geograficznymi, obowiązującymi zarówno obywateli, jak i cudzoziemców.

Lekarze (w tym psychologowie, psychoterapeuci i dentyści) muszą zarejestrować się w regionalnych stowarzyszeniach lekarzy lub lekarzy dentyistów (kassenärztliche lub kassenzahnärztliche Vereinigungen), jeżeli chcą leczyć pacjentów objętych ustawowym ubezpieczeniem zdrowotnym. Rejestracja ta może podlegać ograniczeniom ilościowym opartym na regionalnym podziale lekarzy. Ograniczenie to nie ma zastosowania do dentyistów. Rejestracja jest konieczna tylko dla lekarzy uczestniczących w publicznym systemie ubezpieczeń zdrowotnych. Możliwe jest nałożenie niedyskryminacyjnych ograniczeń dotyczących formy prawnej wymaganej do świadczenia przedmiotowych usług (§ 95 SGB V).

W przypadku usług położniczych dostęp jest ograniczony wyłącznie do osób fizycznych. W przypadku usług medycznych i stomatologicznych dostęp jest możliwy dla osób fizycznych, licencjonowanych ośrodków opieki zdrowotnej i upoważnionych organów. Zastosowanie mogą mieć wymogi dotyczące siedziby.

W odniesieniu do telemedycyny liczba usługodawców w dziedzinie ICT (technologie informacyjno-komunikacyjne) może być ograniczona w celu zapewnienia interoperacyjności, zgodności i niezbędnych norm bezpieczeństwa. Ograniczenie to stosuje się w sposób niedyskryminujący (CPC 9312, 93191).

Środki:

Bundesärzteordnung (BÄO; (federalne rozporządzenie lekarskie);

Gesetz über die Ausübung der Zahnheilkunde (ZHG);

Gesetz über den Beruf der Psychotherapeutin und des Psychotherapeuten (PsychThG; ustawa w sprawie świadczenia usług psychoterapii);

Gesetz über die berufsmäßige Ausübung der Heilkunde ohne Bestallung (Heilpraktikergesetz);

Gesetz über das Studium und den Beruf von Hebammen(HebG);

Gesetz über die Pflegeberufe (PflBG);

Sozialgesetzbuch Fünftes Buch (SGB V; kodeks socjalny, księga piąta) – ustawowe ubezpieczenie zdrowotne.

Poziom regionalny:

Heilberufekammergesetz des Landes Baden-Württemberg;

Gesetz über die Berufsausübung, die Berufsvertretungen und die Berufsgerichtsbarkeit der Ärzte, Zahnärzte, Tierärzte, Apotheker sowie der Psychologischen Psychotherapeuten und der Kinder- und Jugendlichenpsychotherapeuten (Heilberufe-Kammergesetz - HKaG) in Bayern;

Berliner Heilberufekammergesetz (BlHKaG);

Heilberufsgesetz Brandenburg (HeilBerG);

Bremisches Gesetz über die Berufsvertretung, die Berufsausübung, die Weiterbildung und die Berufsgerichtsbarkeit der Ärzte, Zahnärzte, Psychotherapeuten, Tierärzte und Apotheker (Heilberufsgesetz - HeilBerG);

Heilberufsgesetz Mecklenburg-Vorpommern (Heilberufsgesetz M-V – HeilBerG);

Heilberufsgesetz (HeilBG NRW);

Heilberufsgesetz (HeilBG Rheinland-Pfalz);

Gesetz über die öffentliche Berufsvertretung, die Berufspflichten, die Weiterbildung und die Berufsgerichtsbarkeit der Ärzte/ Ärztinnen, Zahnärzte/ Zahnärztinnen, psychologischen Psychotherapeuten/ Psychotherapeutinnen und Kinder- und Jugendlichenpsychotherapeuten/psychotherapeutinnen, Tierärzte/Tierärztinnen und Apotheker/Apothekerinnen im Saarland (Saarländisches Heilberufekammergesetz - SHKG);

Gesetz über Berufsausübung, Berufsvertretungen und Berufsgerichtsbarkeit der Ärzte, Zahnärzte, Tierärzte, Apotheker sowie der Psychologischen Psychotherapeuten und der Kinder und Jugendlichenpsychotherapeuten im Freistaat (Sächsisches Heilberufekammergesetz – SächsHKaG)and Thüringer Heilberufegesetz.

W odniesieniu do liberalizacji inwestycji – dostęp do rynku, traktowanie narodowe oraz transgranicznego handlu usługami – dostęp do rynku, obecność lokalna:

FR: Inne rodzaje formy prawnej są również dostępne dla inwestorów z Unii, natomiast inwestorzy zagraniczni mogą zakładać spółki wyłącznie w formie société d'exercice libéral (SEL) i société civile professionnelle (SCP). Do świadczenia usług medycznych, dentystycznych i położniczych wymagane jest obywatelstwo francuskie. Cudzoziemcy mogą jednak uzyskać dostęp do świadczenia tych usług w ramach corocznie ustanawianych kontyngentów. W przypadku usług medycznych, dentystycznych i położniczych oraz usług świadczonych przez pielęgniarki – świadczenie za pośrednictwem SEL à forme anonyme, à responsabilité limitée par actions simplifiées ou en commandite par actions SCP, société coopérative (wyłącznie w przypadku niezależnych lekarzy podstawowej opieki zdrowotnej i lekarzy specjalistów) lub société interprofessionnelle de soins ambulatoires (SISA) wyłącznie w przypadku wielodyscyplinarnego ośrodka zdrowia (MSP).

Środki:

FR: *Loi 90-1258 relative à l'exercice sous forme de société des professions libérales, Loi n°2011-940 du 10 août 2011 modifiant certaines dispositions de la loi n°2009-879 dite HPST, Loi n°47-1775 portant statut de la coopération; oraz Code de la Santé Publique.*

W odniesieniu do liberalizacji inwestycji – dostęp do rynku:

AT: Współpraca lekarzy na potrzeby publicznej opieki ambulatoryjnej, tzw. grupowa praktyka lekarska, może się odbywać wyłącznie w formie prawnej Offene Gesellschaft/OG lub Gesellschaft mit beschränkter Haftung/GmbH. Jako partnerzy w tego rodzaju praktykach mogą występować wyłącznie lekarze. Muszą oni posiadać uprawnienia do prowadzenia niezależnej praktyki lekarskiej, być zarejestrowani w austriackiej izbie lekarskiej i aktywnie wykonywać zawód lekarza w ramach danej grupowej praktyki lekarskiej. Żadne inne osoby fizyczne ani prawne nie mogą być partnerami w grupowej praktyce lekarskiej i nie mogą brać udziału w jej przychodach ani zyskach (część CPC 9312).

Środki:

AT: *ustawa medyczna, BGBl. I Nr. 169/1998, §§ 52a–52c;*

ustawa federalna regulująca usługi medyczno-techniczne wyższego szczebla, BGBl. Nr. 460/1992 oraz ustawa federalna regulująca zawód fizjoterapeuty niższego i wyższego szczebla, BGBl. Nr. 169/2002.

b) Usługi weterynaryjne (CPC 932)

W odniesieniu do liberalizacji inwestycji – dostęp do rynku, traktowanie narodowe, najwyższe uprzywilejowanie oraz transgranicznego handlu usługami – dostęp do rynku, traktowanie narodowe, najwyższe uprzywilejowanie:

AT: Usługi weterynaryjne mogą świadczyć wyłącznie obywatele państwa członkowskiego EOG. Z wymogu obywatelstwa zwolnieni są obywatele państwa niebędącego członkiem EOG, jeżeli istnieje umowa między Unią a tym państwem zapewniająca traktowanie narodowe w odniesieniu do inwestycji i handlu transgranicznego w zakresie usług weterynaryjnych.

ES: Warunkiem wykonywania zawodu jest członkostwo w stowarzyszeniu zawodowym, do którego wymagane jest posiadanie obywatelstwa Unii, jednak warunek ten może zostać uchylony na mocy dwustronnego porozumienia zawodowego. Świadczenie usług weterynaryjnych jest ograniczone do osób fizycznych.

FR: Do świadczenia usług weterynaryjnych wymagane jest obywatelstwo EOG, jednak od wymogu obywatelstwa można odstąpić na zasadzie wzajemności. Formy prawne dostępne dla przedsiębiorstwa świadczącego usługi weterynaryjne są ograniczone do SCP (Société civile professionnelle) i SEL (Société d'exercice liberal).

Dozwolone mogą być – pod pewnymi warunkami – inne formy prawne przedsiębiorstwa przewidziane we francuskim prawie wewnętrznym lub w prawie innego państwa członkowskiego EOG i posiadające siedzibę statutową, zarząd lub główne miejsce prowadzenia działalności w tym państwie.

Środki:

AT: Tierärztegesetz (ustawa o weterynarii), BGBl. Nr. 16/1975, §3 (2) (3).

ES: Real Decreto 126/2013, de 22 de febrero, por el que se aprueban los Estatutos Generales de la Organización Colegial Veterinaria Española; art. 62 i 64.

FR: Code rural et de la pêche maritime.

W odniesieniu do liberalizacji inwestycji – dostęp do rynku, traktowanie narodowe oraz transgranicznego handlu usługami – traktowanie narodowe, obecność lokalna:

CY: Wymóg obywatelstwa i statusu rezydenta w odniesieniu do świadczenia usług weterynaryjnych.

EL: Do świadczenia usług weterynaryjnych wymagane jest obywatelstwo EOG lub Szwajcarii.

HR: Transgraniczne usługi weterynaryjne w Chorwacji mogą świadczyć wyłącznie osoby fizyczne i prawne posiadające siedzibę w państwie członkowskim do celów prowadzenia działalności weterynaryjnej. Praktykę weterynaryjną w Republice Chorwacji mogą ustanowić wyłącznie obywatele Unii.

HU: Do członkostwa w węgierskiej Izbie Lekarsko-Weterynaryjnej, niezbędnego do świadczenia usług weterynaryjnych, wymagane jest obywatelstwo EOG. Zezwolenie na założenie działalności uwarunkowane jest testem potrzeb ekonomicznych. Główne kryteria: sytuacja na rynku pracy w sektorze.

Środki:

CY: Ustawa nr 169/1990 z późniejszymi zmianami.

EL: dekret prezydencki 38/2010, decyzja ministerialna 165261/IA/2010 (Dziennik Ustaw 2157/B).I

HR: ustawa o weterynarii (Dziennik Ustaw 83/13, 148/13, 115/18), art. 3 (67), art. 105 i 121.

HU: ustawa CXXVII z 2012 r. w sprawie węgierskiej Izby Lekarsko-Weterynaryjnej oraz w sprawie warunków świadczenia usług weterynaryjnych.

W odniesieniu do transgranicznego handlu usługami – obecność lokalna:

CZ: Do świadczenia usług weterynaryjnych wymagana jest fizyczna obecność na terytorium kraju.

IT i PT: Do świadczenia usług weterynaryjnych wymagane jest miejsce stałego zamieszkania w danym kraju.

PL: Do świadczenia usług weterynaryjnych wymagana jest fizyczna obecność na terytorium kraju do celów wykonywania zawodu lekarza weterynarii na terytorium Polski; obywatele państw niebędących członkami Unii Europejskiej muszą zdać egzamin w języku polskim zorganizowany przez Izby Lekarsko-Weterynaryjne.

SI: Transgraniczne usługi weterynaryjne w Słowenii mogą świadczyć wyłącznie osoby fizyczne i prawne posiadające siedzibę w państwie członkowskim do celów prowadzenia działalności weterynaryjnej.

W odniesieniu do liberalizacji inwestycji – dostęp do rynku oraz transgranicznego handlu usługami – dostęp do rynku:

SK: Do wpisu do rejestru zawodowego, niezbędnego do wykonywania zawodu, niezbędne jest posiadanie miejsca stałego zamieszkania na Słowacji. Świadczenie usług weterynaryjnych jest ograniczone do osób fizycznych.

Środki:

CZ: *ustawa nr 166/1999 Coll. (ustawa weterynaryjna), §58–63, 39 oraz*

ustawa nr 381/1991 Coll. (w sprawie czeskiej Izby Lekarsko-Weterynaryjnej), pkt 4.

IT: *dekret legislacyjny C.P.S. 233/1946 art. 7–9 oraz*

dekret Prezydenta Republiki (DPR) 221/1950, pkt 7.

PL: *ustawa z dnia 21 grudnia 1990 r. o zawodzie lekarza weterynarii i izbach lekarsko-weterynaryjnych.*

PT: *Dekret z mocą ustawy 368/91 (Statut Izby Lekarsko-Weterynaryjnej) zmieniony ustawą) 125/2015, 3 set.*

SI: *Pravilnik o priznavanju poklicnih kvalifikacij veterinarjev (przepisy regulujące uznawanie kwalifikacji zawodowych lekarzy weterynarii), Uradni list RS, št. (Dziennik Ustaw) 71/2008, 7/2011, 59/2014 in 21/2016, ustawa o usługach na rynku wewnętrznym, Dziennik Ustaw Republiki Słowenii nr 21/2010.*

SK: *ustawa 442/2004 w sprawie prywatnych lekarzy weterynarii oraz izby lekarsko-weterynaryjnej, art. 2.*

W odniesieniu do liberalizacji inwestycji – dostęp do rynku oraz transgranicznego handlu usługami – dostęp do rynku:

DE (dotyczy także instytucji rządowych na szczeblu regionalnym): Świadczenie usług weterynaryjnych ograniczone jest do osób fizycznych. Usługi telemedycyny mogą być świadczone tylko w ramach leczenia pierwszego kontaktu obejmującego wcześniejszą osobistą konsultację z weterynarzem.

DK i NL: Świadczenie usług weterynaryjnych ograniczone jest do osób fizycznych.

IE: Świadczenie usług weterynaryjnych ograniczone jest do osób fizycznych i spółek osobowych.

LV: Świadczenie usług weterynaryjnych ograniczone jest do osób fizycznych.

Środki:

DE: Bundes-Tierärzteordnung (BTÄO; Federalny kodeks w sprawie zawodu lekarza weterynarii).

Poziom regionalny:

Ustawy w sprawie izb lekarskich krajów związkowych (Heilberufs- und

Kammergesetze der Länder) oraz (oparte na nich)

Badenia-Wirtembergia, Gesetz über das Berufsrecht und die Kammern der Ärzte, Zahnärzte, Tierärzte Apotheker, Psychologischen Psychotherapeuten sowie der Kinder- und Jugendlichenpsychotherapeuten (Heilberufe-Kammergesetz - HBKG);

Bawaria, Gesetz über die Berufsausübung, die Berufsvertretungen und die Berufsgerichtsbarkeit der Ärzte, Zahnärzte, Tierärzte, Apotheker sowie der Psychologischen Psychotherapeuten und der Kinder- und Jugendlichenpsychotherapeuten (Heilberufe-Kammergesetz - HKaG);

Berliner Heilberufekammergesetz (BlnHKG);

Brandenburgia, Heilberufsgesetz (HeilBerG);

Brema, Gesetz über die Berufsvertretung, die Berufsausübung, die Weiterbildung und die Berufsgerichtsbarkeit der Ärzte, Zahnärzte, Psychotherapeuten, Tierärzte und Apotheker (Heilberufsgesetz - HeilBerG);

Hamburg, Hamburgisches Kammergesetz für die Heilberufe (HmbKGGH);

Hesja, Gesetz über die Berufsvertretungen, die Berufsausübung, die Weiterbildung und die Berufsgerichtsbarkeit der Ärzte, Zahnärzte, Tierärzte, Apotheker, Psychologischen Psychotherapeuten und Kinder- und Jugendlichenpsychotherapeuten (Heilberufsgesetz);

Meklemburgia-Pomorze Przednie, Heilberufsgesetz (HeilBerG);

Dolna Saksonia, Kammergesetz für die Heilberufe (HKG);

Nadrenia Północna-Westfalia, Heilberufsgesetz NRW (HeilBerG);

Nadrenia-Palatynat, Heilberufsgesetz (HeilBG);

Kraj Saary, Gesetz Nr. 1405 über die öffentliche Berufsvertretung, die Berufspflichten, die Weiterbildung und die Berufsgerichtsbarkeit der Ärzte/Ärztinnen, Zahnärzte/Zahnärztinnen, Tierärzte/Tierärztinnen und Apotheker/Apothekerinnen im Saarland (Saarländisches Heilberufekammergesetz - SHKG);

Saksonia, Gesetz über Berufsausübung, Berufsvertretungen und Berufsgerichtsbarkeit der Ärzte, Zahnärzte, Tierärzte, Apotheker sowie der Psychologischen Psychotherapeuten und der Kinder- und Jugendlichenpsychotherapeuten im Freistaat Sachsen (Sächsisches Heilberufekammergesetz – SächsHKaG);

Saksonia-Anhalt, Gesetz über die Kammern für Heilberufe Sachsen-Anhalt (KGHB-LSA);

Szlezwik-Holsztyn, Gesetz über die Kammern und die Berufsgerichtsbarkeit für die Heilberufe (Heilberufekammergesetz - HBKG);

Turyngia, Thüringer Heilberufegesetz (ThürHeilBG) oraz

Berufsordnungen der Kammern (kodeksy etyki zawodowej Izb Lekarsko-Weterynaryjnych).

DK: Lovbekendtgørelse nr. 40 af lov om dyrlæger af 15. januar 2020 (ustawa skonsolidowana nr 40 z dnia 15 stycznia 2020 r. w sprawie lekarzy weterynarii).

IE: ustawa o gabinetach weterynaryjnych z 2005 r.

LV: ustawa o medycynie weterynaryjnej.

NL: Wet op de uitoefening van de diergeneeskunde 1990 (WUD).

c) Sprzedaż detaliczna produktów leczniczych, medycznych i ortopedycznych i inne usługi świadczone przez farmaceutów (CPC 63211)

W odniesieniu do liberalizacji inwestycji – dostęp do rynku, traktowanie narodowe, kadra kierownicza wyższego szczebla i zarząd:

AT: Sprzedaż detaliczna produktów leczniczych i szczególnych towarów medycznych może odbywać się wyłącznie w aptekach. Do prowadzenia apteki wymagane jest obywatelstwo państwa członkowskiego EOG lub Konfederacji Szwajcarskiej. Dzierżawcy i osoby zarządzające apteką muszą mieć obywatelstwo państwa członkowskiego EOG lub Konfederacji Szwajcarskiej.

Środki:

AT: Apothekengesetz (ustawa farmaceutyczna), RGBL. nr 5/1907 z późniejszymi zmianami, §§ 3, 4, 12; Arzneimittelgesetz (ustawa o lekach), BGBl. nr 185/1983 z późniejszymi zmianami, §§ 57, 59, 59a oraz Medizinproduktegesetz (ustawa o produktach leczniczych), BGBl. nr 657/1996 z późniejszymi zmianami, § 99.

W odniesieniu do liberalizacji inwestycji – dostęp do rynku, traktowanie narodowe:

DE: Jedynie osoby fizyczne (farmaceuci) mogą prowadzić aptekę. Obywatele innych państw i osoby, które nie zdały niemieckiego egzaminu na farmaceutę, mogą otrzymać tylko licencję umożliwiającą przejście apteki, która funkcjonuje od co najmniej trzech lat. Całkowita liczba aptek na osobę jest ograniczona do jednej apteki oraz najwyżej trzech oddziałów.

FR: Do prowadzenia apteki wymagane jest obywatelstwo EOG lub Szwajcarii.

Zagraniczni farmaceuci mogą uzyskać pozwolenie na założenie działalności w ramach corocznie ustanawianych kontyngentów. Na otwarcie apteki należy uzyskać zgodę, a obecność handlowa obejmująca sprzedaż detaliczną produktów leczniczych na odległość za pośrednictwem usług społeczeństwa informacyjnego musi przyjąć jedną z następujących form prawnych dozwolonych na mocy prawa krajowego w sposób niedyskryminujący: jedynie société d'exercice libéral (SEL) anonyme, par actions simplifiées, à responsabilité limitée unipersonnelle lub pluripersonnelle, en commandite par actions, société en noms collectifs (SNC) lub société à responsabilité limitée (SARL) unipersonnelle lub pluripersonnelle.

Środki:

DE: Gesetz über das Apothekenwesen (ApoG; niemiecka ustawa farmaceutyczna);

Gesetz über den Verkehr mit Arzneimitteln (AMG);

Gesetz über Medizinprodukte (MPG);

Verordnung zur Regelung der Abgabe von Medizinprodukten (MPAV)

FR: Code de la santé publique; oraz

Loi 90-1258 du 31 décembre 1990 relative à l'exercice sous forme de société des professions libérales and Loi 2015-990 du 6 août 2015.

W odniesieniu do liberalizacji inwestycji – traktowanie narodowe:

EL: Do prowadzenia apteki wymagane jest obywatelstwo Unii Europejskiej.

HU: Do prowadzenia apteki wymagane jest obywatelstwo EOG.

LV: W celu rozpoczęcia niezależnej praktyki w aptece zagraniczny farmaceuta lub asystent farmaceuty, wykształcony w państwie, które nie jest państwem członkowskim lub państwem członkowskim EOG, musi przepracować co najmniej rok w aptece w państwie członkowskim EOG pod nadzorem farmaceuty.

Środki:

EL: ustawa 5607/1932, zmieniona ustawami 1963/1991 oraz 3918/2011.

HU: ustawa XCVIII z 2006 r. w sprawie przepisów ogólnych dotyczących niezawodnych i wykonalnych z gospodarczego punktu widzenia dostaw produktów leczniczych i pomocy medycznej oraz w sprawie dystrybucji produktów leczniczych.

LV: ustawa farmaceutyczna, s. 38.

W odniesieniu do liberalizacji inwestycji – dostęp do rynku:

BG: Kierownikami aptek muszą być wykwalifikowani farmaceuci; farmaceuta może kierować tylko jedną apteką, w której sam pracuje. Liczba aptek, które może posiadać jedna osoba w Republice Bułgarii, jest ograniczona (nie więcej niż 4).

DK: Tylko osoby fizyczne, które uzyskały licencję farmaceuty od duńskiego Urzędu ds. Zdrowia i Leków, mogą świadczyć usługi sprzedaży detalicznej produktów leczniczych i szczególnych produktów medycznych.

ES, HR, HU i PT: Zezwolenie na założenie działalności uwarunkowane jest testem potrzeb ekonomicznych.

Główne kryteria: liczba mieszkańców i gęstość zaludnienia na danym obszarze.

IE: Sprzedaż wysyłkowa produktów leczniczych jest zabroniona, z wyjątkiem leków dostępnych bez recepty.

MT: Wydawanie zezwoleń na prowadzenie apteki podlega określonym ograniczeniom. Jedna osoba nie może posiadać więcej niż jednego zezwolenia wydanego na jej nazwisko w żadnej miejscowości (rozporządzenie 5(1) w ramach rozporządzeń Pharmacy Licence Regulations (LN279/07)), z wyjątkiem przypadku, gdy w odniesieniu do danej miejscowości nie złożono innych wniosków (rozporządzenie 5(2) w ramach rozporządzeń Pharmacy Licence Regulations (LN279/07)).

PT: W spółkach handlowych, w których kapitał jest reprezentowany przez udziały, udziały te powinny być imienne. Jedna osoba nie może jednocześnie, bezpośrednio ani pośrednio, posiadać ani prowadzić więcej niż czterech aptek ani zarządzać więcej niż czterema aptekami.

SI: Sieć aptek w Słowenii składa się z publicznych punktów aptecznych będących własnością gmin oraz prywatnych aptek posiadających koncesję (których większościowym udziałowcem musi być zawodowy farmaceuta). Sprzedaż wysyłkowa produktów leczniczych na receptę jest zabroniona.

Środki:

BG: *ustawa o produktach leczniczych w medycynie ludzkiej, art. 222, 224, 228.*

DK: *Apotekerloven (duńska ustawa farmaceutyczna) LBK nr 801 z 12.06.2018 r.*

ES: *Ley 16/1997, de 25 de abril, de regulación de servicios de las oficinas de farmacia (ustawa*

16/1997 z dnia 25 kwietnia 1997 r. regulująca usługi farmaceutyczne), art. 2, 3.1; oraz

Real Decreto Legislativo 1/2015, de 24 de julio por el que se aprueba el Texto refundido de la Ley de garantías y uso racional de los medicamentos y productos sanitarios (Ley 29/2006).

HR: *ustawa o opiece zdrowotnej (Dz.U. 100/18, 125/19).*

HU: *ustawa XCVIII z 2006 r. w sprawie przepisów ogólnych dotyczących niezawodnych i wykonalnych z gospodarczego punktu widzenia dostaw produktów leczniczych i pomocy medycznej oraz w sprawie dystrybucji produktów leczniczych.*

IE: *Ustawy Irish Medicines Boards Acts z 1995 i 2006 r. (nr 29 z 1995 r. i nr 3 z 2006 r.); Medicinal Products (Prescription and Control of Supply) Regulations 2003 – przepisy dotyczące produktów leczniczych (przepisywanie i kontrola dostaw) z 2003 r., z późniejszymi zmianami (S.I. 540 z 2003 r.); Medicinal Products (Control of Placing on the Market) Regulations 2007 – przepisy dotyczące produktów leczniczych (kontrola wprowadzania do obrotu) z 2007 r., z późniejszymi zmianami (S.I. 540 z 2007 r.); Pharmacy Act 2007 (ustawa nr 20 z 2007 r.); Regulation of Retail Pharmacy Businesses Regulations 2008 – przepisy dotyczące regulacji aptecznej sprzedaży detalicznej z 2008 r., z późniejszymi zmianami (S.I. 488 z 2008 r.);*

MT: *Pharmacy Licence Regulations (LN279/07) wydane na mocy ustawy Medicines Act (Cap. 458).*

PT: *Dekret z mocą ustawy 307/2007, art. 9, 14 i 15 Alterado p/ Lei 26/2011, 16 jun., alterada:*

- p/ Acórdão TC 612/2011, 24/01/2012,

- p/ Decreto-Lei 171/2012, 1 ago.,

- p/ Lei 16/2013, 8 fev.,

- p/ Decreto-Lei 128/2013, 5 set.,

- p/ Decreto-Lei 109/2014, 10 jul.,

- p/ Lei 51/2014, 25 ago.,

- p/ Decreto-Lei 75/2016, 8 nov.; i Ordinance 1430/2007revogada p/ Portaria 352/2012, 30 out.

SI: ustawa o usługach farmaceutycznych (Dziennik Ustaw Republiki Słowenii nr 85/2016) oraz ustawa o produktach leczniczych (Dziennik Ustaw Republiki Słowenii nr 17/2014).

W odniesieniu do liberalizacji inwestycji – dostęp do rynku, traktowanie narodowe, najwyższe przywilejowanie oraz transgranicznego handlu usługami – dostęp do rynku, traktowanie narodowe:

IT: Wykonywać zawód mogą wyłącznie osoby fizyczne wpisane do rejestru oraz osoby prawne w formie spółek osobowych, pod warunkiem że wszyscy wspólnicy w spółce są farmaceutami wpisanymi do rejestru. Wpis do rejestru zawodowego farmaceutów wymaga obywatelstwa państwa członkowskiego Unii Europejskiej lub miejsca stałego zamieszkania i wykonywania zawodu we Włoszech. Cudzoziemcy posiadający odpowiednie kwalifikacje mogą zostać wpisani do rejestru, jeżeli są obywatelami jednego z państw, z którymi Włochy zawarły specjalne porozumienie umożliwiające im wykonywanie zawodu na zasadzie wzajemności (D. Lgs. CPS 233/1946 art. 7–9 oraz D.P.R. 221/1950 pkt 3 i 7). Otwarcie lub ponowne otwarcie apteki jest dozwolone po przeprowadzeniu publicznego postępowania konkursowego. W postępowaniu tym mogą uczestniczyć jedynie obywatele państwa członkowskiego Unii Europejskiej wpisani do rejestru farmaceutów („albo”).

Zezwolenie na założenie działalności uwarunkowane jest testem potrzeb ekonomicznych. Główne kryteria: liczba mieszkańców i gęstość zaludnienia na danym obszarze.

Środki:

IT: ustawa 362/1991, art. 1, 4, 7 i 9;

dekret legislacyjny CPS 233/1946, art. 7–9 oraz

dekret Prezydenta Republiki (D.P.R 221/1950, pkt 3 i 7).

W odniesieniu do liberalizacji inwestycji – dostęp do rynku, traktowanie narodowe oraz transgranicznego handlu usługami – dostęp do rynku, traktowanie narodowe:

CY: Do sprzedaży detalicznej produktów leczniczych, medycznych i ortopedycznych oraz do innych usług świadczonych przez farmaceutów (CPC 63211) zastosowanie ma wymóg obywatelstwa.

Środki:

CY: ustawa w sprawie produktów farmaceutycznych i trucizn (rozdział 254), z późniejszymi zmianami.

W odniesieniu do liberalizacji inwestycji – dostęp do rynku oraz usług transgranicznych – dostęp do rynku:

BG: Sprzedaż detaliczna produktów leczniczych i szczególnych towarów medycznych może odbywać się wyłącznie w aptekach. Sprzedaż wysyłkowa produktów leczniczych jest zabroniona, z wyjątkiem leków dostępnych bez recepty.

EE: Sprzedaż detaliczna produktów leczniczych i szczególnych towarów medycznych może odbywać się wyłącznie w aptekach. Sprzedaż wysyłkowa produktów leczniczych oraz wysyłanie pocztą lub przesyłką kurierską produktów leczniczych zamówionych przez internet są zabronione. Zezwolenie na założenie działalności uwarunkowane jest testem potrzeb ekonomicznych. Główne kryteria: gęstość zaludnienia na danym obszarze.

EL: Tylko osoby fizyczne będące licencjonowanymi farmaceutami oraz spółki założone przez osoby będące licencjonowanymi farmaceutami mogą świadczyć usługi sprzedaży detalicznej produktów leczniczych i szczególnych produktów medycznych.

ES: Tylko osoby fizyczne będące licencjonowanymi farmaceutami mogą świadczyć usługi sprzedaży detalicznej produktów leczniczych i szczególnych produktów medycznych. Żaden farmaceuta nie może otrzymać więcej niż jednej licencji.

LU: Tylko osoby fizyczne mogą świadczyć usługi sprzedaży detalicznej produktów leczniczych i szczególnych produktów medycznych.

NL: Sprzedaż wysyłkowa leków podlega wymogom.

Środki:

BG: *ustawa o produktach leczniczych w medycynie ludzkiej, art. 219, 222, 228, 234 (5).*

EE: *Ravimiseadus (ustawa o produktach leczniczych), RT I 2005, 2, 4; § 29 (2) i § 41 (3); oraz Tervishoiuteenuse korraldamise seadus (ustawa o organizacji usług zdrowotnych), RT I 2001, 50, 284.*

EL: *ustawa 5607/1932, zmieniona ustawami 1963/1991 oraz 3918/2011.*

ES: *Ley 16/1997, de 25 de abril, de regulación de servicios de las oficinas de farmacia (ustawa 16/1997 z dnia 25 kwietnia 1997 r. regulująca usługi farmaceutyczne), art. 2, 3.1; oraz*

Real Decreto Legislativo 1/2015, de 24 de julio por el que se aprueba el Texto refundido de la Ley de garantías y uso racional de los medicamentos y productos sanitarios (Ley 29/2006).

LU: *Loi du 4 juillet 1973 concernant le régime de la pharmacie (załącznik a043);*

Règlement grand-ducal du 27 mai 1997 relatif à l'octroi des concessions de pharmacie (załącznik a041) oraz

Règlement grand-ducal du 11 février 2002 modifiant le règlement grand-ducal du 27 mai 1997 relatif à l'octroi des concessions de pharmacie (załącznik a017).

NL: *Geneesmiddelenwet, art. 67.*

W odniesieniu do liberalizacji inwestycji – traktowanie narodowe oraz usług transgranicznych – obecność lokalna:

BG: Farmaceuta musi być stałym rezydentem.

Środki:

BG: *ustawa o produktach leczniczych w medycynie ludzkiej, art. 146, 161, 195, 222, 228.*

W odniesieniu do transgranicznego handlu usługami – obecność lokalna:

DE, SK: Do otrzymania licencji farmaceuty lub otwarcia apteki prowadzącej sprzedaż detaliczną produktów leczniczych i niektórych produktów medycznych wymagane jest miejsce stałego zamieszkania w kraju.

Środki:

DE: *Gesetz über das Apothekenwesen (ApoG; niemiecka ustawa farmaceutyczna);*

Gesetz über den Verkehr mit Arzneimitteln (AMG);

Gesetz über Medizinprodukte (MPG);

Verordnung zur Regelung der Abgabe von Medizinprodukten (MPAV).

SK: *ustawa 362/2011 o produktach leczniczych i wyrobach medycznych, art. 6; oraz*

ustawa 578/2004 o dostawcach usług opieki zdrowotnej, pracownikach medycznych, organizacjach zawodowych w opiece zdrowotnej.

Zastrzeżenie nr 4 – Usługi badawczo-rozwojowe

Sektor – podsektor	Usługi badawczo-rozwojowe (B+R)
Klasyfikacja gospodarcza:	CPC 851, 853
Rodzaj zastrzeżenia:	Dostęp do rynku Traktowanie narodowe
Rodział:	Liberalizacja inwestycji i transgraniczny handel usługami
Szczebel władzy:	UE / państwo członkowskie (o ile nie określono inaczej)

Opis:

UE: W odniesieniu do finansowanych ze środków publicznych usług badawczo-rozwojowych korzystających z funduszy zapewnianych przez Unię Europejską na szczeblu Unii Europejskiej wyłączone prawa lub zezwolenia mogą zostać udzielone wyłącznie obywatelom państw członkowskich Unii Europejskiej oraz osobom prawnym z Unii Europejskiej mającym swoją statutową siedzibę, zarząd lub główne miejsce prowadzenia działalności w Unii Europejskiej (CPC 851, 853).

W odniesieniu do usług badawczo-rozwojowych finansowanych ze środków publicznych zapewnianych przez państwo członkowskie wyłączone prawa lub zezwolenia mogą zostać udzielone wyłącznie obywatelom danego państwa członkowskiego Unii Europejskiej oraz osobom prawnym z danego państwa członkowskiego Unii Europejskiej, których główna siedziba znajduje się w tym państwie członkowskim (CPC 851, 853).

Zastrzeżenie to pozostaje bez uszczerbku dla części piątej [Uczestnictwo w programach Unii, należyte zarządzanie finansami i przepisy finansowe] i dla wyłączenia udzielania zamówień przez Stronę lub subsydiów w art. SERVIN.1.1 ust. 6 i 7 [Cel i zakres].

Środki:

UE: Wszystkie obecne i przyszłe programy ramowe Unii w dziedzinie badań i innowacji, w tym regulamin uczestnictwa w programie „Horyzont 2020” dotyczący wspólnych inicjatyw technologicznych (WIT), decyzje na podstawie art. 185 oraz Europejski Instytut Innowacji i Technologii, jak również istniejące i przyszłe krajowe, regionalne i lokalne programy badawcze.

Zastrzeżenie nr 5 – Usługi w zakresie nieruchomości

Sektor – podsektor	Usługi w zakresie nieruchomości
Klasyfikacja gospodarcza:	CPC 821, 822
Rodzaj zastrzeżenia:	Dostęp do rynku Traktowanie narodowe Najwyższe uprzywilejowanie Obecność lokalna
Rozdział:	Liberalizacja inwestycji i transgraniczny handel usługami
Szczebel władzy:	UE / państwo członkowskie (o ile nie określono inaczej)

Opis:

W odniesieniu do liberalizacji inwestycji – dostęp do rynku, traktowanie narodowe oraz transgranicznego handlu usługami – traktowanie narodowe, obecność lokalna:

CY: Do świadczenia usług w zakresie nieruchomości zastosowanie ma wymóg obywatelstwa i miejsca stałego zamieszkania.

Środki:

CY: *ustawa 71(1)/2010 o agentach nieruchomości z późniejszymi zmianami.*

W odniesieniu do transgranicznego handlu usługami – obecność lokalna:

CZ: Do uzyskania licencji niezbędnej do świadczenia usług w zakresie nieruchomości wymagane jest, w odniesieniu do osób fizycznych, miejsce stałego zamieszkania, a w odniesieniu do osób prawnych, miejsce prowadzenia przedsiębiorstwa w Republice Czeskiej.

HR: Do świadczenia usług w zakresie nieruchomości wymagana jest obecność handlowa w EOG.

PT: W odniesieniu do osób fizycznych obowiązuje wymóg miejsca stałego zamieszkania w EOG. W odniesieniu do osób prawnych obowiązuje wymóg siedziby statutowej w EOG.

Środki:

CZ: *ustawa o licencji handlowej.*

HR: *ustawa o pośrednictwie w obrocie nieruchomościami (Dziennik Ustaw 107/07 oraz 144/12), art. 2.*

PT: *dekret z mocą ustawy 211/2004 (art. 3 i 25), zmieniony i ponownie ogłoszony dekretem z mocą ustawy 69/2011.*

W odniesieniu do liberalizacji inwestycji – traktowanie narodowe oraz transgranicznego handlu usługami – obecność lokalna:

DK: Do celów świadczenia usług w zakresie nieruchomości przez osobę fizyczną przebywającą na terytorium

Danii tytułu „pośrednika w obrocie nieruchomościami” mogą używać jedynie uprawnieni pośrednicy w obrocie nieruchomościami będący osobami fizycznymi, którzy zostali wpisani do rejestru pośredników w obrocie nieruchomościami Duńskiego Urzędu ds. Działalności Gospodarczej. Zgodnie z ustawą osoba ubiegająca się o wpis musi posiadać miejsce zamieszkania w Danii lub w Unii, EOG lub w Konfederacji Szwajcarskiej.

Ustawa o sprzedaży nieruchomości ma zastosowanie jedynie do świadczenia usług w zakresie nieruchomości na rzecz konsumentów. Ustawa o sprzedaży nieruchomości nie ma zastosowania do dzierżawy nieruchomości (CPC 822).

Środki:

DK: *Lov om formidling af fast ejendom m.v. lov. nr. 526 af 28.05.2014 (ustawa o sprzedaży nieruchomości).*

W odniesieniu do transgranicznego handlu usługami – dostęp do rynku, traktowanie narodowe, najwyższe uprzywilejowanie:

SI: W zakresie, w jakim Zjednoczone Królestwo umożliwia słoweńskim obywatelom i przedsiębiorstwom świadczenie usług pośredników w obrocie nieruchomościami, Słowenia umożliwi obywatelom Zjednoczonego Królestwa i przedsiębiorstwom świadczenie usług pośredników w obrocie nieruchomościami na takich samych warunkach, jeżeli spełniają następujące wymogi: posiadają uprawnienia do prowadzenia działalności jako pośrednik w obrocie nieruchomościami w państwie pochodzenia, przedłożą odpowiednie dokumenty w sprawie niekaralności oraz są wpisane do rejestru pośredników w obrocie nieruchomościami w odpowiednim (słoweńskim) ministerstwie.

Środki:

SI: *ustawa o pośrednictwie w obrocie nieruchomościami.*

Zastrzeżenie nr 6 – Usługi dla przedsiębiorstw

Sektor – podsektor	Usługi dla przedsiębiorstw – usługi wynajmu lub dzierżawy bez obsługi; usługi związane z usługami konsultacyjnymi w zakresie zarządzania; usługi badań i analiz technicznych; powiązane usługi konsultacji naukowych i technicznych; usługi związane z rolnictwem; usługi ochroniarskie; usługi wyszukiwania miejsc pracy i pracowników; usługi tłumaczeń pisemnych i ustnych oraz pozostałe usługi dla przedsiębiorstw
Klasyfikacja gospodarcza:	ISIC Rev. 37, część CPC 612, część 621, część 625, 831, część 85990, 86602, 8675, 8676, 87201, 87202, 87203, 87204, 87205, 87206, 87209, 87901, 87902, 87909, 88, część 893
Rodzaj zastrzeżenia:	Dostęp do rynku Traktowanie narodowe Najwyższe uprzywilejowanie Kadra kierownicza wyższego szczebla i zarząd Obecność lokalna
Rozdział:	Liberalizacja inwestycji i transgraniczny handel usługami
Szczebel władzy:	UE / państwo członkowskie (o ile nie określono inaczej)

Opis:

a) Usługi wynajmu lub dzierżawy bez obsługi (CPC 83103, CPC 831)

W odniesieniu do liberalizacji inwestycji – dostęp do rynku, traktowanie narodowe:

SE: W celu pływania pod szwedzką banderą w przypadku udziału podmiotów zagranicznych we własności statku konieczne jest wykazanie przewagi szwedzkich podmiotów gospodarczych. Przewaga szwedzkich podmiotów gospodarczych oznacza ponad połowę udziału w statku szwedzkiej własności albo własności osób z innego państwa EOG oraz to, że statek jest obsługiwany w Szwecji. Pozostałe zagraniczne statki mogą pod pewnymi warunkami uzyskać zwolnienie od tej zasady, jeśli są najmowane lub dzierżawione przez szwedzką osobę prawną w drodze umów czarteru bez załogi (CPC 83103).

Środki:

SE: *Sjölagen (prawo morskie) (1994:1009), rozdział 1, § 1.*

W odniesieniu do transgranicznego handlu usługami – obecność lokalna:

SE: Podmioty świadczące usługi wynajmu lub leasingu samochodów osobowych i niektórych pojazdów terenowych (terrängmotorfordon) bez kierowcy, będących przedmiotem wynajmu lub leasingu przez okres krótszy niż jeden rok, są zobowiązane do wyznaczenia osoby odpowiedzialnej za zapewnienie m.in. prowadzenia działalności gospodarczej zgodnie z obowiązującymi przepisami ustawowymi i wykonawczymi oraz przestrzegania przepisów bezpieczeństwa drogowego. Osoba taka musi posiadać miejsce stałego zamieszkania w EOG (CPC 831).

Środki:

SE: *Lag (1998: 424) om biluthyrning (ustawa o wynajmie i leasingu samochodów).*

b) Usługi wynajmu lub leasingu oraz inne usługi dla przedsiębiorstw związane z lotnictwem

W odniesieniu do liberalizacji inwestycji – dostęp do rynku, traktowanie narodowe, najwyższe uprzywilejowanie oraz transgranicznego handlu usługami – dostęp do rynku, traktowanie narodowe, najwyższe uprzywilejowanie:

UE: W przypadku wynajmu lub leasingu bez załogi statki powietrzne używane przez przewoźników lotniczych Unii Europejskiej podlegają stosownym wymogom w zakresie rejestracji. Umowa leasingu bez załogi, której stroną jest przewoźnik lotniczy z Unii, podlega wymogom określonym w unijnych lub krajowych przepisach dotyczących bezpieczeństwa lotniczego, na przykład obowiązkowi uzyskania uprzedniej zgody i innym warunkom mającym zastosowanie do używania statków powietrznych zarejestrowanych w państwach trzecich. Rejestracja może podlegać wymogowi, by statek powietrzny stanowił własność osoby fizycznej spełniającej szczególne kryteria obywatelstwa albo przedsiębiorstwa spełniającego szczególne kryteria dotyczące własności i kontroli kapitału (CPC 83104).

W przypadku usług komputerowego systemu rezerwacji (KSR), jeżeli dostawcy usług KSR prowadzący działalność poza Unią nie zapewniają przewoźnikom lotniczym z Unii traktowania równoważnego (tj. niedyskryminacyjnego) temu, jakie zapewnia się w Unii lub jeżeli przewoźnicy lotniczy spoza Unii Europejskiej nie zapewniają dostawcom usług KSR z Unii traktowania równoważnego temu, jakie zapewnia się w Unii, to można przyjąć środki mające na celu zapewnienie równoważnego traktowania wobec, odpowiednio, przewoźników lotniczych spoza Unii ze strony dostawców usług KSR prowadzących działalność w Unii lub wobec dostawców usług KSR spoza Unii Europejskiej ze strony przewoźników lotniczych z Unii.

Środki:

UE: *Rozporządzenie Parlamentu Europejskiego i Rady (WE) nr 1008/2008 z dnia 24 września 2008 r. w sprawie wspólnych zasad wykonywania przewozów lotniczych na terenie Wspólnoty (wersja przekształcona); oraz Rozporządzenie Parlamentu Europejskiego i Rady (WE) nr 80/2009 z dnia 14 stycznia 2009 r. w sprawie kodeksu postępowania dla komputerowych systemów rezerwacji i uchylające rozporządzenie Rady (EWG) nr 2299/89,*

W odniesieniu do liberalizacji inwestycji – traktowanie narodowe oraz transgranicznego handlu usługami – dostęp do rynku, traktowanie narodowe:

BE: Prywatne (cywilne) statki powietrzne należące do osób fizycznych, które nie są obywatelami państwa członkowskiego EOG, mogą zostać zarejestrowane jedynie pod warunkiem, że osoby te posiadają miejsce zamieszkania lub pobytu w Belgii nieprzerwanie przez co najmniej rok. Prywatne (cywilne) statki powietrzne należące do zagranicznych osób prawnych, nieutworzonych zgodnie z prawem państwa członkowskiego EOG, mogą zostać zarejestrowane jedynie pod warunkiem, że osoby te posiadają siedzibę operacyjną, agencję lub oddział w Belgii nieprzerwanie przez co najmniej jeden rok (CPC 83104).

Procedury udzielania zezwoleń na gaszenie pożarów z powietrza, loty szkoleniowe, opryski, dokonywanie pomiarów, tworzenie map, fotografowanie oraz inne wykonywane z powietrza usługi rolnicze, przemysłowe i inspekcyjne.

Środki:

BE: Arrêté Royal du 15 mars 1954 réglementant la navigation aérienne.

c) Usługi związane z usługami konsultacyjnymi w zakresie zarządzania – usługi arbitrażowe i pojednawcze (CPC 86602)

W odniesieniu do transgranicznego handlu usługami – traktowanie narodowe, obecność lokalna:

BG: Do świadczenia usług mediacji wymagane jest miejsce stałego lub długoterminowego zamieszkania w Bułgarii w przypadku obywateli państw innych niż państwo członkowskie EOG lub Konfederacji Szwajcarskiej.

HU: Do prowadzenia działalności w zakresie mediacji (np. arbitrażu i postępowań pojednawczych) wymagane jest zezwolenie ministra odpowiedzialnego za wymiar sprawiedliwości; zezwolenie polega na wpisie do rejestru i może być udzielane wyłącznie osobom prawnym lub fizycznym posiadającym siedzibę lub miejsce stałego zamieszkania na Węgrzech.

Środki:

BG: Ustawa o lekach, art. 8.

HU: ustawa LV z 2002 r. o mediacji.

d) Usługi w zakresie badań i analiz technicznych (CPC 8676)

W odniesieniu do liberalizacji inwestycji – dostęp do rynku, traktowanie narodowe oraz transgranicznego handlu usługami – dostęp do rynku, traktowanie narodowe:

CY: Usługi chemików i biologów mogą być świadczone jedynie przez osoby posiadające obywatelstwo państw członkowskich.

FR: Zawód biologa jest zastrzeżony dla osób fizycznych, przy czym wymagane jest obywatelstwo EOG.

Środki:

CY: ustawa o rejestracji chemików z 1988 r. (ustawa 157/1988), z późniejszymi zmianami.

FR: Code de la Santé Publique.

W odniesieniu do liberalizacji inwestycji – dostęp do rynku, traktowanie narodowe oraz transgranicznego handlu usługami – obecność lokalna:

BG: Do świadczenia usług w zakresie badań i analiz technicznych wymagane jest posiadanie siedziby w Bułgarii zgodnie z bułgarską ustawą o prawie handlowym oraz wpis do rejestru handlowego.

W przypadku okresowych kontroli w celu potwierdzenia stanu technicznego pojazdów transportu drogowego osoba powinna być zarejestrowana zgodnie z bułgarską ustawą o prawie handlowym lub ustawą w sprawie niekomercyjnych osób prawnych albo zarejestrowana w innym państwie członkowskim EOG.

Badanie i analiza składu i czystości powietrza i wody mogą być prowadzone wyłącznie przez bułgarskie Ministerstwo Środowiska i Wody lub jego agencje we współpracy z Bułgarską Akademią Nauk.

Środki:

BG: *ustawa o produktowych wymogach technicznych;*

ustawa pomiarowa;

ustawa w sprawie czystego powietrza atmosferycznego oraz

ustawa wodna, zarządzenie N-32 dotyczące okresowej kontroli w celu potwierdzenia stanu technicznego pojazdów transportu drogowego.

W odniesieniu do liberalizacji inwestycji – traktowanie narodowe, najwyższe uprzywilejowanie oraz transgranicznego handlu usługami – traktowanie narodowe, najwyższe uprzywilejowanie, obecność lokalna:

IT: W przypadku biologów, analityków chemicznych, agronomów i „periti agrari” wymagane jest miejsce stałego zamieszkania i wpis do rejestru zawodowego. Obywatele państw trzecich mogą zostać wpisani do rejestru na zasadzie wzajemności.

Środki:

IT: *Biologzy, analitycy chemiczni: ustawa 396/1967 o zawodzie biologa oraz dekret królewski 842/1928 w sprawie zawodu analityka chemicznego.*

e) Powiązane usługi konsultacji naukowych i technicznych (CPC 8675)

W odniesieniu do liberalizacji inwestycji – traktowanie narodowe, najwyższe uprzywilejowanie oraz transgranicznego handlu usługami – traktowanie narodowe, najwyższe uprzywilejowanie, obecność lokalna:

IT: Do wpisu do rejestru geologów wymagane jest miejsce stałego zamieszkania lub miejsce prowadzenia działalności we Włoszech; wpis do tego rejestru jest niezbędny do wykonywania zawodów geodety lub geologa w celu świadczenia usług związanych z poszukiwaniem i eksploatacją kopalni itp. Wymagane jest obywatelstwo państwa członkowskiego; cudzoziemcy mogą jednak zostać wpisani do rejestru na zasadzie wzajemności.

Środki:

IT: *Geolodzy: ustawa 112/1963, art. 2 i 5; D.P.R. 1403/1965, art. 1.*

W odniesieniu do liberalizacji inwestycji – dostęp do rynku, traktowanie narodowe oraz transgranicznego handlu usługami – traktowanie narodowe, obecność lokalna:

BG: W przypadku osób fizycznych do wykonywania zadań związanych z geodezją, kartografią i pomiarami katastralnymi wymagane jest obywatelstwo państwa członkowskiego EOG lub Konfederacji Szwajcarskiej oraz miejsce stałego zamieszkania w państwie członkowskim EOG lub Konfederacji Szwajcarskiej. W przypadku osób prawnych wymagany jest wpis do rejestru

handlowego na podstawie ustawodawstwa państwa członkowskiego EOG lub Konfederacji Szwajcarskiej.

Środki:

BG: *ustawa o katastrze i rejestrze nieruchomości oraz ustawa geodezyjna i kartograficzna.*

W odniesieniu do liberalizacji inwestycji – traktowanie narodowe oraz transgranicznego handlu usługami – traktowanie narodowe:

CY: Do świadczenia stosownych usług wymagane jest obywatelstwo.

Środki:

CY: *Ustawa nr 224/1990 z późniejszymi zmianami.*

W odniesieniu do liberalizacji inwestycji – dostęp do rynku, traktowanie narodowe oraz transgranicznego handlu usługami – dostęp do rynku:

FR: Świadczenie usług kartograficznych: wyłącznie przez SEL (anonyme, à responsabilité limitée ou en commandite par actions), SCP (Société civile professionnelle), SA oraz SARL (sociétés anonymes, à responsabilité limitée). Do świadczenia usług w zakresie eksploatacji i poszukiwań złóż wymagane jest prowadzenie przedsiębiorstwa. Wymóg ten może zostać uchylony w odniesieniu do naukowców decyzyją ministra badań naukowych w porozumieniu z ministrem spraw zagranicznych.

Środki:

FR: *Loi 46-942 du 7 mai 1946 oraz décret n°71-360 du 6 mai 1971.*

W odniesieniu do liberalizacji inwestycji – dostęp do rynku, traktowanie narodowe oraz transgranicznego handlu usługami – traktowanie narodowe, obecność lokalna:

HR: Podstawowe usługi w zakresie konsultingu geologicznego, geodezyjnego i górniczego oraz usługi powiązane z konsultingiem w zakresie ochrony środowiska na terytorium Chorwacji mogą być świadczone wyłącznie wspólnie z krajowymi osobami prawnymi lub za ich pośrednictwem.

Środki:

HR: *zarządzenie w sprawie wymogów dotyczących wydawania osobom prawnym pozwoleń na działalność w zakresie ochrony środowiska (Dziennik Ustaw nr 57/10), art. 32–35.*

f) Usługi związane z rolnictwem (część CPC 88)

W odniesieniu do liberalizacji inwestycji – traktowanie narodowe oraz transgranicznego handlu usługami – traktowanie narodowe, najwyższe uprzywilejowanie, obecność lokalna:

IT: W przypadku biologów, analityków chemicznych, agronomów i „periti agrari” wymagane jest miejsce stałego zamieszkania i wpis do rejestru zawodowego. Obywatele państw trzecich mogą zostać wpisani do rejestru na zasadzie wzajemności.

Środki:

IT: Biolodzy, analitycy chemiczni: ustawa 396/1967 o zawodzie biologa oraz dekret królewski 842/1928 w sprawie zawodu analityka chemicznego.

W odniesieniu do liberalizacji inwestycji – dostęp do rynku, najwyższe uprzywilejowanie oraz transgranicznego handlu usługami – dostęp do rynku, najwyższe uprzywilejowanie:

PT: Zawody biologa, analityka chemicznego i agronoma mogą wykonywać wyłącznie osoby fizyczne. W przypadku obywateli państw trzecich w odniesieniu do inżynierów i inżynierów technicznych stosuje się system wzajemności (a nie wymóg obywatelstwa). W przypadku biologów nie obowiązuje wymóg obywatelstwa ani wymóg wzajemności.

Środki:

PT: dekret z mocą ustawy 119/92 alterado p/ Lei 123/2015, 2 set. (Ordem Engenheiros);

ustawa 47/2011 alterado p/ Lei 157/2015, 17 set. (Ordem dos Engenheiros Técnicos); oraz

dekret z mocą ustawy 183/98 alterado p/ Lei 159/2015, 18 set. (Ordem dos Biólogos).

g) Usługi ochroniarskie (CPC 87302, 87303, 87304, 87305, 87309)

W odniesieniu do liberalizacji inwestycji – dostęp do rynku, traktowanie narodowe oraz transgranicznego handlu usługami – dostęp do rynku, traktowanie narodowe, obecność lokalna:

IT: Do uzyskania zezwolenia niezbędnego do świadczenia usług ochrony i konwojowania przedmiotów wartościowych wymagane jest obywatelstwo państwa członkowskiego Unii Europejskiej oraz miejsce stałego zamieszkania w Unii Europejskiej.

PT: Transgraniczne świadczenie usług ochroniarskich przez zagranicznych usługodawców nie jest dozwolone.

W odniesieniu do pracowników wyspecjalizowanych istnieje wymóg obywatelstwa.

Środki:

IT: ustawa o bezpieczeństwie publicznym (TULPS) 773/1931, art. 133–141; dekret królewski 635/1940, art. 257.

PT: Ustawa 34/2013 alterada p/Lei 46/2019, 16 maio; oraz Ordinance 273/2013 alterada p/ Portaria 106/2015, 13 abril.

W odniesieniu do liberalizacji inwestycji – traktowanie narodowe, najwyższe uprzywilejowanie oraz transgranicznego handlu usługami – obecność lokalna:

DK: Wymóg w zakresie miejsca zamieszkania w przypadku osób ubiegających się o zezwolenie na świadczenie usług ochroniarskich.

Wymóg w zakresie miejsca zamieszkania ma zastosowanie również do menedżerów i większości członków zarządu podmiotów prawnych ubiegających się o zezwolenie na prowadzenie usług ochroniarskich. Status rezydenta nie jest jednak wymagany wobec kadry kierowniczej wyższego szczebla i zarządu, jeżeli możliwość świadczenia takich usług wynika z umów międzynarodowych lub decyzji wydanych przez Ministra Sprawiedliwości.

Środki:

DK: Lovbekendtgørelse 2016-01-11 nr. 112 om vagtvirksomhed.

W odniesieniu do transgranicznego handlu usługami – obecność lokalna:

EE: Do świadczenia usług ochrony wymagane jest miejsce stałego zamieszkania.

Środki:

EE: Turvaseadus (ustawa o bezpieczeństwie) § 21, § 22.

h) Usługi wyszukiwania miejsc pracy i pracowników (CPC 87201, 87202, 87203, 87204, 87205, 87206, 87209)

W odniesieniu do liberalizacji inwestycji – dostęp do rynku, traktowanie narodowe oraz transgranicznego handlu usługami – dostęp do rynku, traktowanie narodowe (dotyczy regionalnego szczebla instytucji rządowych):

BE: We wszystkich regionach w Belgii spółka, której siedziba główna znajduje się poza EOG, musi wykazać, że świadczy usługi wyszukiwania miejsc pracy i pracowników w swoim państwie pochodzenia. Region Waloński: Aby świadczyć usługi wyszukiwania miejsc pracy i pracowników, osoba prawna musi mieć określoną formę prawną (régulièrement constituée sous la forme d'une personne morale ayant une forme commerciale, soit au sens du droit belge, soit en vertu du droit d'un Etat membre ou régie par celui-ci, quelle que soit sa forme juridique). Spółka, której siedziba główna znajduje się poza EOG, musi wykazać, że spełnia warunki określone w dekrete (np. dotyczące rodzaju osoby prawnej). We Wspólnocie Niemieckojęzycznej spółka, której siedziba główna znajduje się poza EOG, musi spełniać kryteria dopuszczenia określone we wspomnianym wyżej dekrete (CPC 87202).

Środki:

BE: Region Flamandzki: Art. 8, § 3, Besluit van de Vlaamse Regering van 10 december 2010 tot uitvoering van het decreet betreffende de private arbeidsbemiddeling.

Region Waloński: Décret du 3 avril 2009 relatif à l'enregistrement ou à l'agrément des agences de placement (dekret z dnia 3 kwietnia 2009 r. w sprawie rejestracji agencji pośrednictwa pracy), art. 7 oraz Arrêté du Gouvernement wallon du 10 décembre 2009 portant exécution du décret du 3 avril

2009 relatif à l'enregistrement ou à l'agrément des agences de placement (decyzja rządu Walonii z dnia 10 grudnia 2009 r. wdrażająca dekret z dnia 3 kwietnia 2009 r. w sprawie rejestracji agencji pośrednictwa pracy), art. 4.

Wspólnota Niemieckojęzyczna: Dekret über die Zulassung der Leiharbeitsvermittler und die Überwachung der privaten Arbeitsvermittler / Décret du 11 mai 2009 relatif à l'agrément des agences de travail intérimaire et à la surveillance des agences de placement privées, art. 6.

W odniesieniu do liberalizacji inwestycji – traktowanie narodowe oraz transgranicznego handlu usługami – traktowanie narodowe, obecność lokalna:

DE: Do uzyskania zezwolenia na prowadzenie działalności jako agencja pracy tymczasowej niezbędne jest obywatelstwo państwa członkowskiego Unii Europejskiej lub obecność handlowa w Unii Europejskiej (zgodnie z § 3 ust. 3–5 ustawy o agencjach pracy tymczasowej

(Arbeitnehmerüberlassungsgesetz). Federalne Ministerstwo Pracy i Spraw Społecznych może wydać rozporządzenie w sprawie usług pośrednictwa pracy i rekrutacji spoza EOG w określonych zawodach, np. zawodach związanych ze zdrowiem i opieką. Udzielenia licencji lub przedłużenia jej ważności odmawia się, jeżeli przedsiębiorstwa, części przedsiębiorstw lub przedsiębiorstwa pomocnicze, które nie znajdują się w EOG, mają na celu wykonywanie pracy na czas określony (zgodnie z sekcją 3 ust. 2 ustawy o agencjach pracy tymczasowej (Arbeitnehmerüberlassungsgesetz).

Środki:

DE: *Gesetz zur Regelung der Arbeitnehmerüberlassung (AÜG);*

Sozialgesetzbuch Drittes Buch (SGB III; kodeks socjalny, księga trzecia) – Promocja zatrudnienia;

Verordnung über die Beschäftigung von Ausländerinnen und Ausländern (BeschV; rozporządzenie o zatrudnianiu cudzoziemców).

W odniesieniu do liberalizacji inwestycji – dostęp do rynku:

ES: Przed rozpoczęciem działalności agencje pośrednictwa pracy mają obowiązek złożyć poświadczony oświadczenie potwierdzające spełnienie wymogów określonych w obowiązującym prawodawstwie (CPC 87201, 87202).

Środki:

ES: *Real Decreto-ley 8/2014, de 4 de julio, de aprobación de medidas urgentes para el crecimiento, la competitividad y la eficiencia (tramitado como Ley 18/2014, de 15 de octubre).*

i) Usługi tłumaczeń pisemnych i ustnych (CPC 87905)

W odniesieniu do liberalizacji inwestycji – dostęp do rynku, traktowanie narodowe oraz transgranicznego handlu usługami – dostęp do rynku:

BG: Do wykonywania czynności urzędowych związanych z tłumaczeniem pisemnym zagraniczne osoby fizyczne muszą posiadać pozwolenie na pobyt długoterminowy lub stały w Republice Bułgarii.

Środki:

BG: *rozporządzenie dotyczące legalizacji, poświadczania i tłumaczenia dokumentów.*

W odniesieniu do liberalizacji inwestycji – dostęp do rynku oraz transgranicznego handlu usługami – dostęp do rynku:

HU: Oficjalne tłumaczenia, urzędowe poświadczenia tłumaczeń oraz uwierzytelnione kopie oficjalnych dokumentów sporządzonych w językach obcych mogą być wydawane wyłącznie przez węgierskie Krajowe Biuro Tłumaczeń i Uwierzytelniania (OFFI).

PL: Tłumaczem przysięgłym może być wyłącznie osoba fizyczna.

Środki:

HU: dekret Rady Ministrów nr 24/1986 w sprawie urzędowych tłumaczeń pisemnych i ustnych.

PL: ustawa z dnia 25 listopada 2004 r. o zawodzie tłumacza przysięgłego (Dz.U. 2004 nr 2019 poz. 1326).

W odniesieniu do transgranicznego handlu usługami – dostęp do rynku:

FI: Tłumacze przysięgli muszą posiadać miejsce stałego zamieszkania na terenie EOG.

Środki:

FI: Laki auktorisoiduista kääntäjistä (ustawa o tłumaczach przysięgłych) (1231/2007), s. 2(1))

W odniesieniu do liberalizacji inwestycji – traktowanie narodowe oraz transgranicznego handlu usługami – traktowanie narodowe:

CY: Do świadczenia usług oficjalnych tłumaczeń pisemnych i poświadczania dokumentów wymagany jest wpis do rejestru tłumaczy. Zastosowanie ma wymóg obywatelstwa.

HR: Tłumacze przysięgli muszą posiadać obywatelstwo jednego z państw członkowskich EOG.

Środki:

CY: ustawa o ustanawianiu, rejestracji i regulacji działalności tłumaczy przysięgłych w Republice Cypryjskiej.

HR: rozporządzenie w sprawie stałych tłumaczy sądowych (Dziennik Ustaw 88/2008), art. 2.

j) Pozostałe usługi dla przedsiębiorstw (część CPC 612, część 621, część 625, 87901, 87902, 88493, część 893, część 85990, 87909, ISIC 37)

W odniesieniu do liberalizacji inwestycji – dostęp do rynku:

SE: Lombardy muszą mieć formę spółki z ograniczoną odpowiedzialnością lub oddziału (część CPC 87909).

W odniesieniu do liberalizacji inwestycji – dostęp do rynku oraz transgranicznego handlu usługami – obecność lokalna:

CZ: Jedynie upoważnione przedsiębiorstwo zajmujące się opakowaniami może świadczyć usługi związane ze zwrotem i odzyskiem opakowań; musi być osobą prawną zarejestrowaną w formie spółki akcyjnej (CPC 88493, ISIC 37).

W odniesieniu do liberalizacji inwestycji – dostęp do rynku oraz transgranicznego handlu usługami – dostęp do rynku:

NL: Do świadczenia usług cechowania wymagana jest obecność handlowa w Niderlandach. Cechowanie wyrobów z metali szlachetnych jest obecnie objęte monopolem państwowym dwóch podmiotów niderlandzkich (część CPC 893).

Środki:

CZ: ustawa 477/2001 Coll. (ustawa opakowaniowa), pkt 16.

SE: *ustawa lombardowa (1995:1000).*

NL: *Waarborgwet 1986.*

W odniesieniu do liberalizacji inwestycji – dostęp do rynku, traktowanie narodowe:

PT: Do świadczenia usług agencji inkasa i usług w zakresie oceny zdolności kredytowej wymagane jest obywatelstwo państwa członkowskiego (CPC 87901, 87902).

Środki:

PT: ustawa 49/2004.

W odniesieniu do liberalizacji inwestycji – dostęp do rynku, traktowanie narodowe oraz transgranicznego handlu usługami – obecność lokalna:

CZ: Usługi aukcyjne podlegają wymogowi uzyskania licencji. Aby uzyskać licencję (na organizowanie dobrowolnych aukcji publicznych), przedsiębiorstwo musi być zarejestrowane w Republice Czeskiej, a osoba fizyczna musi uzyskać pozwolenie na pobyt, natomiast przedsiębiorstwo lub osoba fizyczna muszą być wpisane do rejestru handlowego w Republice Czeskiej (część CPC 612, część 621, część 625, część 85990).

Środki:

CZ: ustawa nr 455/1991 Coll.

– ustawa o licencji handlowej oraz

ustawa nr 26/2000 Coll. – ustawa o aukcjach publicznych.

W odniesieniu do transgranicznego handlu usługami – dostęp do rynku:

SE: Plan gospodarczy spółki budowlanej musi zostać poświadczony przez przynajmniej dwie osoby. Osoby te muszą być publicznie zatwierdzone przez odpowiednie organy w EOG (CPC 87909).

Środki:

SE: *ustawa o spółdzielniach budowlanych (1991:614).*

Zastrzeżenie nr 7 – Usługi komunikacyjne

Sektor – podsektor	Usługi komunikacyjne – usługi pocztowe i kurierskie
Klasyfikacja gospodarcza:	Część CPC 71235, część CPC 73210, część 751
Rodzaj zastrzeżenia:	Dostęp do rynku
Rozdział:	Liberalizacja inwestycji; Transgraniczny handel usługami
Szczebel władzy:	UE / państwo członkowskie (o ile nie określono inaczej)

Opis:

W odniesieniu do liberalizacji inwestycji – dostęp do rynku oraz transgranicznego handlu usługami – dostęp do rynku:

UE: Organizacja umieszczania skrzynek pocztowych na publicznych drogach, emitowania znaczków pocztowych i świadczenia usługi przesyłek poleconych stosowanych w procedurach sądowych lub administracyjnych może zostać ograniczona zgodnie z ustawodawstwem krajowym. Systemy licencjonowania mogą być ustanawiane dla usług, dla których istnieje ogólny obowiązek świadczenia usługi powszechnej. Licencje te mogą być przedmiotem szczególnego obowiązku świadczenia usługi powszechnej lub wkładu finansowego na fundusz kompensacyjny.

Środki:

UE: dyrektywa 97/67/WE Parlamentu Europejskiego i Rady z dnia 15 grudnia 1997 r. w sprawie wspólnych zasad rozwoju rynku wewnętrznego usług pocztowych Wspólnoty oraz poprawy jakości usług.

Zastrzeżenie nr 8 – Usługi budowlane

Sektor – podsektor	Budownictwo i pokrewne usługi inżynieryjne
Klasyfikacja gospodarcza:	CPC 51
Rodzaj zastrzeżenia:	Traktowanie narodowe
Rozdział:	Liberalizacja inwestycji; Transgraniczny handel usługami
Szczebel władzy:	UE / państwo członkowskie (o ile nie określono inaczej)

Opis:

CY: Wymóg obywatelstwa.

Środek:

ustawa o rejestracji i kontroli wykonawców robót budowlanych i technicznych z 2001 r. (29 (I) / 2001), art. 15 i 52.

Zastrzeżenie nr 9 – Usługi w zakresie dystrybucji

Sektor – podsektor Usługi w zakresie dystrybucji – ogólne, dystrybucja tytoniu

Klasyfikacja gospodarcza: CPC 3546, część 621, 6222, 631, część 632

Rodzaj zastrzeżenia: Dostęp do rynku
Traktowanie narodowe
Obecność lokalna

Rozdział: Liberalizacja inwestycji; Transgraniczny handel usługami

Szczebel władzy: UE / państwo członkowskie (o ile nie określono inaczej)

Opis:

a) Usługi w zakresie dystrybucji (CPC 3546, 631, 632 z wyjątkiem 63211, 63297, 62276, część 621)

W odniesieniu do liberalizacji inwestycji – dostęp do rynku:

PT: Istnieje specjalny system zezwoleń dotyczących zakładania niektórych placówek handlu detalicznego i centrów handlowych. Dotyczy on centrów handlowych, których całkowita powierzchnia pod dzierżawę jest równa lub większa niż 8 000 m², oraz placówek detalicznych o powierzchni handlowej równej lub większej niż 2 000 m², jeśli placówki takie znajdują się poza centrami handlowymi. Główne kryteria: wkład do różnorodności ofert handlowych; ocena usług oferowanych konsumentom; jakość zatrudnienia oraz społeczna odpowiedzialność przedsiębiorstw; integracja w środowisku miejskim; wkład w rozwijanie efektywności (CPC 631, 632 z wyjątkiem 63211, 63297).

Środki:

PT: dekret z mocą ustawy nr 10/2015 z dnia 16 stycznia.

W odniesieniu do liberalizacji inwestycji – dostęp do rynku, traktowanie narodowe oraz transgranicznego handlu usługami – dostęp do rynku, traktowanie narodowe:

CY: Istnieje wymóg obywatelstwa w odniesieniu do usług dystrybucji świadczonych przez przedstawicieli farmaceutycznych (CPC 62117).

Środki:

CY: Ustawa nr 74(I) 2020 z późniejszymi zmianami.

W odniesieniu do liberalizacji inwestycji – dostęp do rynku oraz transgranicznego handlu usługami – obecność lokalna:

LT: Dystrybucja materiałów pirotechnicznych podlega wymogowi uzyskania licencji. Licencję mogą uzyskać wyłącznie osoby prawne Unii (CPC 3546).

Środki:

LT: ustawa o nadzorze nad cywilnym obrotem materiałami pirotechnicznymi (z dnia 23 marca 2004 r. nr IX-2074).

b) Dystrybucja tytoniu (część CPC 6222, 62228, część 6310, 63108)

W odniesieniu do liberalizacji inwestycji – dostęp do rynku, traktowanie narodowe oraz transgranicznego handlu usługami – dostęp do rynku, traktowanie narodowe:

ES: Monopol państwa na sprzedaż detaliczną wyrobów tytoniowych. Założenie przedsiębiorstwa podlega wymogowi obywatelstwa państwa członkowskiego. Działalność jako sprzedawca wyrobów tytoniowych mogą prowadzić wyłącznie osoby fizyczne. Jeden sprzedawca wyrobów tytoniowych nie może otrzymać więcej niż jednej licencji (CPC 63108).

FR: Monopol państwa na hurtową i detaliczną sprzedaż wyrobów tytoniowych. Wymóg obywatelstwa dla sprzedawców wyrobów tytoniowych (buraliste) (część CPC 6222, część CPC 6310).

Środki:

ES: ustawa 14/2013 z dnia 27 września 2014 r.

FR: Code général des impôts.

W odniesieniu do liberalizacji inwestycji – dostęp do rynku, traktowanie narodowe oraz transgranicznego handlu usługami – dostęp do rynku, traktowanie narodowe:

AT: O zezwolenie na prowadzenie działalności jako sprzedawca wyrobów tytoniowych mogą ubiegać się wyłącznie osoby fizyczne.

Pierwszeństwo mają obywatele państwa członkowskiego EOG (CPC 63108).

Środki:

AT: ustawa o monopolu tytoniowym z 1996 r., § 5 i § 27.

W odniesieniu do liberalizacji inwestycji – dostęp do rynku oraz transgranicznego handlu usługami – dostęp do rynku, traktowanie narodowe:

IT: Do dystrybucji i sprzedaży wyrobów tytoniowych konieczna jest licencja. Licencji udziela się w drodze procedury publicznej. Wydawanie licencji uwarunkowane jest testem potrzeb ekonomicznych. Główne kryteria: zaludnienie i gęstość rozmieszczenia istniejących punktów sprzedaży (część CPC 6222, część CPC 6310).

Środki:

IT: dekret legislacyjny 184/2003;

ustawa 165/1962;

ustawa 3/2003;

ustawa 1293/1957;

ustawa 907/1942 oraz

dekret Prezydenta Republiki (D.P.R) nr. 1074/1958.

Zastrzeżenie nr 10 – Usługi w zakresie edukacji

Sektor – podsektor Usługi w zakresie edukacji (finansowane ze środków prywatnych)

Klasyfikacja gospodarcza: CPC 921, 922, 923, 924

Rodzaj zastrzeżenia: Dostęp do rynku
Traktowanie narodowe
Kadra kierownicza wyższego szczebla i zarząd
Obecność lokalna

Rozdział: Liberalizacja inwestycji; Transgraniczny handel usługami

Szczebel władzy: UE / państwo członkowskie (o ile nie określono inaczej)

Opis:

W odniesieniu do liberalizacji inwestycji – dostęp do rynku, traktowanie narodowe, kadra kierownicza wyższego szczebla i zarząd oraz transgranicznego handlu usługami – dostęp do rynku:

CY: Właściciele i udziałowcy większościowi szkół finansowanych ze środków prywatnych muszą posiadać obywatelstwo państwa członkowskiego. Obywatele Zjednoczonego Królestwa mogą uzyskać zezwolenie ministra (edukacji) zgodnie z określonymi zasadami i na określonych warunkach.

Środki:

CY: *ustawa o szkolnictwie prywatnym z 2019 r. (nr 147(I)/2019).*

W odniesieniu do liberalizacji inwestycji – dostęp do rynku, traktowanie narodowe oraz transgranicznego handlu usługami – dostęp do rynku, traktowanie narodowe:

BG: Usługi szkolnictwa podstawowego i średniego finansowane ze środków prywatnych mogą być świadczone wyłącznie przez uprawnione bułgarskie przedsiębiorstwa (wymagana jest obecność handlowa). Bułgarskie przedszkola i szkoły posiadające udział zagraniczny mogą zostać założone lub przekształcone na wniosek stowarzyszeń lub korporacji lub przedsiębiorstw bułgarskich i zagranicznych osób fizycznych lub prawnych, należycie zarejestrowanych w Bułgarii, decyzją Rady Ministrów na wniosek ministra edukacji i nauki. Przedszkola i szkoły będące własnością kapitału zagranicznego mogą zostać założone lub przekształcone na wniosek zagranicznych podmiotów prawnych zgodnie z międzynarodowymi umowami i konwencjami i na mocy powyższych przepisów. Zagraniczne instytucje szkolnictwa wyższego nie mogą otwierać swoich oddziałów na terytorium Bułgarii. Zagraniczne instytucje szkolnictwa wyższego mogą otwierać wydziały, departamenty, instytuty i kolegia w Bułgarii wyłącznie w ramach struktury bułgarskich szkół średnich oraz we współpracy z nimi (CPC 921, 922).

Środki:

BG: *ustawa o edukacji przedszkolnej i szkolnej; oraz*

ustawa o szkolnictwie wyższym, pkt 4 przepisów uzupełniających.

W odniesieniu do liberalizacji inwestycji – dostęp do rynku, traktowanie narodowe:

SI: Szkoły podstawowe finansowane ze środków prywatnych mogą być zakładane wyłącznie przez słoweńskie osoby fizyczne lub prawne. Usługodawca musi ustanowić siedzibę statutową lub oddział (CPC 921).

Środki:

SI: *ustawa w sprawie organizacji i finansowania edukacji (Dziennik Ustaw Republiki Słowenii nr 12/1996), z późniejszymi zmianami, art. 40.*

W odniesieniu do usług transgranicznych – obecność lokalna:

CZ i SK: Do wystąpienia o zgodę właściwych organów na prowadzenie instytucji szkolnictwa wyższego finansowanej ze środków prywatnych wymagane jest posiadanie siedziby w państwie członkowskim. Niniejsze zastrzeżenie nie ma zastosowania do usług szkolnictwa technicznego i zawodowego na poziomie średnim (CPC 92310).

Środki:

CZ: *ustawa nr 111/1998, Coll. (ustawa o szkolnictwie wyższym), § 39 oraz*

ustawa nr 561/2004 Coll. o edukacji przedszkolnej, szkolnictwie podstawowym, średnim, wyższym i zawodowym oraz pozostałych formach kształcenia (ustawa edukacyjna).

SK: *ustawa nr 131 z dnia 21 lutego 2002 r. o uniwersytetach.*

W odniesieniu do liberalizacji inwestycji – dostęp do rynku oraz usług transgranicznych: dostęp do rynku:

ES i IT: Do otwarcia szkoły wyższej finansowanej ze środków prywatnych, która wydaje uznawane dyplomy lub przyznaje uznane stopnie naukowe, wymagane jest zezwolenie. Stosuje się test potrzeb ekonomicznych. Główne kryteria: zaludnienie i gęstość rozmieszczenia istniejących placówek.

ES: Procedura obejmuje uzyskanie opinii Parlamentu.

IT: Działalność taka prowadzona jest w oparciu o trzyletni program i wyłącznie włoskie osoby prawne mogą być uprawnione do wydawania dyplomów uznawanych przez państwo (CPC 923).

Środki:

ES: *Ley Orgánica 6/2001, de 21 de Diciembre, de Universidades (ustawa 6 / 2001 z dnia 21 grudnia o uniwersytetach), art. 4.*

IT: *dekret królewski nr 1592/1933 (ustawa o szkolnictwie średnim);*

ustawa nr 243/1991 (okazjonalnie wkłady ze środków publicznych na rzecz prywatnych uczelni wyższych);

uchwała CNVSU nr 20/2003 (CNVSU – Comitato nazionale per la valutazione del sistema universitario) oraz

dekret Prezydenta Republiki (D.P.R) 25/1998.

W odniesieniu do liberalizacji inwestycji – dostęp do rynku, traktowanie narodowe, kadra kierownicza wyższego szczebla i zarząd oraz transgranicznego handlu usługami – dostęp do rynku:

EL: Właściciele i większość członków rady dyrektorów w szkołach podstawowych i średnich finansowanych ze środków prywatnych oraz nauczyciele szkół podstawowych i średnich finansowanych ze środków prywatnych muszą posiadać obywatelstwo państwa członkowskiego (CPC 921, 922). Kształcenie na poziomie wyższym może być prowadzone wyłącznie przez samorządne instytucje będące osobami prawnymi prawa publicznego. Ustawa 3696/2008 umożliwia jednak mieszkańcom i podmiotom z siedzibą w Unii (osobom fizycznym lub prawnym) zakładanie prywatnych instytucji szkolnictwa wyższego wydających certyfikaty, które nie są uznawane za równoważne wyższemu wykształceniu (CPC 923).

Środki:

EL: Ustawy 682/1977, 284/1968, 2545/1940, dekret prezydencki 211/1994 zmieniony

dekretem prezydenckim 394/1997, konstytucja Grecji, art. 16 ust. 5 oraz ustawa 3549/2007.

W odniesieniu do liberalizacji inwestycji – dostęp do rynku oraz transgranicznego handlu usługami – dostęp do rynku:

AT: Świadczenie usług kształcenia na poziomie wyższym finansowanych ze środków prywatnych w dziedzinie nauk stosowanych wymaga zezwolenia właściwego organu, tj. AQ Austria (Agencja ds. zapewnienia jakości i akredytacji Austria). Inwestor chcący oferować studia w dziedzinie nauk stosowanych musi prowadzić działalność, której podstawowym przedmiotem jest oferowanie studiów tego typu, oraz przedstawić ocenę potrzeb i badanie rynku w celu zatwierdzenia proponowanego programu studiów. Właściwe ministerstwo może odmówić wydania zezwolenia, jeżeli program zostanie uznany za niezgodny z interesem edukacyjnym kraju. Osoba starająca się o otwarcie prywatnej szkoły wyższej musi uzyskać zezwolenie właściwego organu, tj. AQ Austria (Agencja ds. zapewnienia jakości i akredytacji Austria). Właściwe ministerstwo może odmówić wydania zgody, jeżeli decyzja organu ds. akredytacji jest niezgodna z interesem edukacyjnym kraju (CPC 923).

Środki:

AT: ustawa o kształceniu w wyższych szkołach kształcenia technicznego, BGBl I nr 340/1993, z późniejszymi zmianami, § 2; ustawa o uniwersytetach prywatnych,

BGBl. I nr 74/2011 z późniejszymi zmianami, § 2 oraz

ustawa o zapewnianiu jakości w szkolnictwie wyższym, BGBl. nr 74/2011 z późniejszymi zmianami, § 25 ust. 3.

W odniesieniu do liberalizacji inwestycji – dostęp do rynku, traktowanie narodowe, najwyższe uprzywilejowanie oraz transgranicznego handlu usługami – dostęp do rynku, traktowanie narodowe:

FR: Do nauczania w instytucji edukacyjnej finansowanej ze środków prywatnych wymagane jest posiadanie obywatelstwa państwa członkowskiego (CPC 921, 922, 923). Obywatele Zjednoczonego Królestwa mogą jednak uzyskać zezwolenie odpowiednich właściwych organów na nauczanie w instytucjach szkolnictwa podstawowego, średniego lub wyższego. Obywatele Zjednoczonego

Królestwa mogą również uzyskać zezwolenie odpowiednich właściwych organów na założenie i prowadzenie instytucji szkolnictwa podstawowego, średniego lub wyższego. Zezwoleń tego typu udziela się według uznania.

Środki:

FR: *Code de l'éducation.*

W odniesieniu do inwestycji – dostęp do rynku, traktowanie narodowe oraz transgranicznego handlu usługami – dostęp do rynku, traktowanie narodowe:

MT: Usługodawcy, którzy chcą świadczyć usługi szkolnictwa wyższego lub kształcenia dorosłych finansowane ze środków prywatnych, muszą uzyskać zezwolenie Ministerstwa Edukacji i Zatrudnienia. Decyzja o wydaniu zezwolenia może być uznaniowa (CPC 923, 924).

Środki:

MT: *Informacja prawna 296 z 2012 r.*

Zastrzeżenie nr 11 – Usługi w zakresie ochrony środowiska naturalnego

Sektor – podsektor Usługi w zakresie ochrony środowiska naturalnego – przetwarzanie i recykling zużytych baterii i akumulatorów, starych samochodów i odpadów urządzeń elektrycznych i elektronicznych; usługi w zakresie ochrony powietrza i klimatu, usługi oczyszczania spalin

Klasyfikacja gospodarcza: część CPC 9402, 9404

Rodzaj zastrzeżenia: Obecność lokalna

Rozdział: Transgraniczny handel usługami

Szczebel władzy: UE / państwo członkowskie (o ile nie określono inaczej)

Opis:

SE: Jedynie podmioty ustanowione w Szwecji lub posiadające w Szwecji siedzibę główną kwalifikują się do uzyskania akredytacji do przeprowadzania kontroli gazów spalinowych (CPC 9404).

SK: Do przetwarzania i recyklingu zużytych baterii i akumulatorów, olei odpadowych, starych samochodów i odpadów urządzeń elektrycznych i elektronicznych wymagana jest rejestracja w EOG (wymóg siedziby) (część CPC 9402).

Środki:

SE: *ustawa o pojazdach (2002:574).*

SK: *ustawa 79/2015 o odpadach.*

Zastrzeżenie nr 12 – Usługi finansowe

Sektor – podsektor	Usługi finansowe – ubezpieczenia i bankowość
Klasyfikacja gospodarcza:	Nie dotyczy
Rodzaj zastrzeżenia:	Dostęp do rynku Traktowanie narodowe Najwyższe uprzywilejowanie Kadra kierownicza wyższego szczebla i zarząd Obecność lokalna
Rozdział:	Liberalizacja inwestycji; Transgraniczny handel usługami
Szczebel władzy:	UE / państwo członkowskie (o ile nie określono inaczej)

Opis:

a) Usługi ubezpieczeniowe i związane z ubezpieczeniami

W odniesieniu do liberalizacji inwestycji – dostęp do rynku, traktowanie narodowe oraz transgranicznego handlu usługami – dostęp do rynku, traktowanie narodowe:

IT: Dostęp do zawodu aktuarium wyłącznie przez osoby fizyczne. Dopuszcza się stowarzyszenia zawodowe (bez rejestracji w formie spółki) wśród osób fizycznych. Do wykonywania zawodu aktuarium wymagane jest obywatelstwo Unii Europejskiej, z wyjątkiem cudzoziemców, którzy mogą uzyskać zezwolenie na wykonywanie zawodu na zasadzie wzajemności.

Środki:

IT: art. 29 kodeksu ubezpieczeń prywatnych (dekret legislacyjny nr 209 z dnia 7 września 2005 r.) oraz ustawa nr 194/1942, art. 4 ustawa 4/1999 o rejestrze.

W odniesieniu do liberalizacji inwestycji – dostęp do rynku, traktowanie narodowe oraz transgranicznego handlu usługami – obecność lokalna:

BG: Działalność w zakresie ubezpieczeń emerytalnych musi być prowadzona w ramach spółki akcyjnej posiadającej licencję zgodnie z kodeksem ubezpieczeń społecznych i zarejestrowanej zgodnie z ustawą o prawie handlowym lub ustawodawstwem innego państwa członkowskiego UE (nie jest dozwolona forma oddziału).

BG, ES, PL i PT: Tworzenie oddziałów bezpośrednich nie jest dozwolone w przypadku pośrednictwa ubezpieczeniowego, które zarezerwowane jest dla przedsiębiorstw utworzonych zgodnie z prawem państwa członkowskiego (obowiązek krajowej rejestracji). **PL:** wymóg w zakresie miejsca zamieszkania dla pośredników ubezpieczeniowych

Środki:

BG: kodeks ubezpieczeń, art. 12, 56–63, 65, 66 i art. 80 ust. 4, kodeks zabezpieczenia społecznego, art. 120a–162, art. 209–253, art. 260–310.

ES: *Reglamento de Ordenación, Supervisión y Solvencia de Entidades Aseguradoras y Reaseguradoras (RD 1060/2015, de 20 de noviembre de 2015), art. 36.*

PL: *ustawa z dnia 11 września 2015 r. o działalności ubezpieczeniowej i reasekuracyjnej (Dz.U. 2020 poz. 895 i 1180); ustawa z dnia 15 grudnia 2017 r. o dystrybucji ubezpieczeń (Dz.U. 2019 poz. 1881); ustawa z dnia 28 sierpnia 1997 r. o organizacji i funkcjonowaniu funduszy emerytalnych (Dz.U. 2020 poz. 105); ustawa z dnia 6 marca 2018 r. o zasadach uczestnictwa przedsiębiorców zagranicznych i innych osób zagranicznych w obrocie gospodarczym na terytorium Rzeczypospolitej Polskiej.*

PT: *Art. 7 dekretu z mocą ustawy 94-B/98, uchylony dekretem z mocą ustawy nr 2/2009, 5 stycznia; oraz rozdział I sekcja VI art. 34 ust. 6, 7 dekretu z mocą ustawy 94-B/98 oraz art. 7 dekretu z mocą ustawy 144/2006, uchylony ustawą 7/2019 z dnia 16 stycznia 2019 r. Art. 8 systemu prawnego regulującego działalność w zakresie dystrybucji ubezpieczeń i reasekuracji, zatwierdzonego ustawą nr 7/2019 z dnia 16 stycznia.*

W odniesieniu do liberalizacji inwestycji – traktowanie narodowe:

AT: Zarząd oddziału musi składać się z co najmniej dwóch osób fizycznych zamieszkałych w AT.

BG: Wymóg w zakresie miejsca stałego zamieszkania obowiązuje członków personelu zarządzającego oraz organu nadzorczego zakładu ubezpieczeń lub reasekuracji i wszystkie osoby uprawnione do zarządzania zakładem ubezpieczeń lub reasekuracji lub reprezentowania zakładu ubezpieczeń lub reasekuracji.

Prezesa zarządu, przewodniczący rady dyrektorów, dyrektorzy wykonawczy i personel zarządzający zakładów ubezpieczeń emerytalnych muszą mieć stały adres zamieszkania lub pozwolenie na pobyt stały w Bułgarii.

Środki:

AT: *Ustawa o nadzorze ubezpieczeń z 2016 r., art. 14 ust. 1 pkt 3, austriacki Dziennik Ustaw I nr 34/2015 (Versicherungsaufsichtsgesetz 2016, § 14 Abs. 1 Z 3, BGBl. I Nr. 34/2015).*

BG: *Kodeks ubezpieczeń, art. 12, 56–63, 65, 66 i 80 ust. 4.*

kodeks zabezpieczenia społecznego, art. 120a–162, art. 209–253, art. 260–310.

W odniesieniu do liberalizacji inwestycji – dostęp do rynku, traktowanie narodowe:

BG: Przed założeniem oddziału lub agencji w celu świadczenia usług ubezpieczeniowych zagraniczny ubezpieczyciel lub reasekurator musi posiadać zezwolenie na prowadzenie działalności w państwie pochodzenia w tych samych grupach ubezpieczeń, w ramach których chce świadczyć usługi w BG.

Dochód z dodatkowych, dobrowolnych funduszy emerytalnych oraz podobne przychody bezpośrednio związane z dobrowolnym ubezpieczeniem emerytalnym prowadzonym przez osoby zarejestrowane na podstawie ustawodawstwa innego państwa członkowskiego, które mogą, zgodnie z odnośnym ustawodawstwem, prowadzić działania w zakresie dobrowolnych ubezpieczeń emerytalnych, nie podlegają opodatkowaniu zgodnie z procedurą ustanowioną w ustawie o podatku dochodowym od osób prawnych.

ES: Przed założeniem oddziału lub agencji w Hiszpanii w celu obsługi niektórych grup ubezpieczeń zagraniczny ubezpieczyciel musi posiadać zezwolenie na prowadzenie działalności w tych samych grupach ubezpieczeń w państwie pochodzenia od przynajmniej pięciu lat.

PT: W celu założenia oddziału lub agencji zagraniczne zakłady ubezpieczeń muszą posiadać zezwolenie na prowadzenie działalności ubezpieczeniowej lub reasekuracyjnej, zgodnie z odpowiednim prawem krajowym, od co najmniej pięciu lat.

Środki:

BG: Kodeks ubezpieczeń, art. 12, 56–63, 65, 66 i 80 ust. 4.

kodeks zabezpieczenia społecznego, art. 120a–162, art. 209–253, art. 260–310.

ES: *Reglamento de Ordenación, Supervisión y Solvencia de Entidades Aseguradoras y Reaseguradoras (RD 1060/2015, de 20 de noviembre de 2015), art. 36.*

PT: *Art. 7 dekretu z mocą ustawy 94-B/98 i rozdział I sekcja VI dekretu z mocą ustawy 94-B/98, art. 34, nr 6, 7 i art. 7 dekretu z mocą ustawy 144/2006. Art. 215 systemu prawnego regulującego podejmowanie i prowadzenie działalności ubezpieczeniowej i reasekuracyjnej, zatwierdzonego ustawą 147/2005 z dnia 9 września.*

W odniesieniu do liberalizacji inwestycji – dostęp do rynku:

AT: Aby otrzymać licencję na otwarcie oddziału, zagraniczni ubezpieczyciele muszą posiadać w swoim kraju pochodzenia formę prawną odpowiadającą spółce akcyjnej albo towarzystwu ubezpieczeń wzajemnych lub porównywalną do spółki akcyjnej albo towarzystwa ubezpieczeń wzajemnych.

EL: Zakłady ubezpieczeń i zakłady reasekuracji posiadające siedzibę zarządu w państwach trzecich mogą prowadzić działalność w Grecji poprzez utworzenie jednostki zależnej lub oddziału, gdzie oddział w tym przypadku nie przybiera żadnej określonej formy prawnej, ponieważ oznacza stałą obecność na terytorium państwa członkowskiego (tj. Grecji) zakładu z siedzibą zarządu poza UE, który uzyskał zezwolenie w tym państwie członkowskim (Grecji) i które prowadzi działalność ubezpieczeniową.

Środki:

AT: *ustawa o nadzorze ubezpieczeń z 2016 r., art. 14 ust. 1 pkt 1, austriacki Dziennik Ustaw I nr 34/2015 (Versicherungsaufsichtsgesetz 2016, § 14 Abs. 1 Z 1, BGBl. I Nr. 34/2015).*

EL: *art. 130 ustawy 4364/2016 (Dziennik Ustaw 13/ A/ 5.2.2016)*

W odniesieniu do transgranicznego handlu usługami – traktowanie narodowe, obecność lokalna:

AT: Działalność promocyjna i pośrednictwo w imieniu spółki zależnej nieprowadzącej działalności na terytorium Unii lub oddziału niezarejestrowanego w AT (z wyjątkiem reasekuracji i retrocesji) są zabronione.

DK: Żadne osoby ani przedsiębiorstwa (włączając zakłady ubezpieczeń) nie mogą w celach handlowych uczestniczyć w realizacji ubezpieczeń bezpośrednich dla osób mających miejsce zamieszkania w DK, dla statków duńskich lub dla własności w DK, innych niż zakłady ubezpieczeń

posiadające zezwolenia wydane zgodnie z prawem duńskim lub upoważnione przez właściwe organy duńskie.

SE: Świadczenie usług w zakresie ubezpieczeń bezpośrednich przez zagranicznego ubezpieczyciela jest dopuszczalne wyłącznie za pośrednictwem usługodawcy świadczącego usługi ubezpieczeniowe posiadającego zezwolenie w Szwecji i pod warunkiem, że zagraniczny ubezpieczyciel i szwedzki zakład ubezpieczeń należą do tej samej grupy przedsiębiorstw lub zawarły umowę o współpracy.

W odniesieniu do transgranicznego handlu usługami – obecność lokalna:

DE, HU i LT: Świadczenie usług w zakresie ubezpieczeń bezpośrednich przez zakłady ubezpieczeń niezarejestrowane w Unii Europejskiej wymaga utworzenia oddziału i uzyskania zezwolenia na jego prowadzenie.

SE: Świadczenie usług pośrednictwa ubezpieczeniowego przez zakłady niezarejestrowane w EOG wymaga ustanowienia obecności handlowej (wymóg obecności lokalnej).

SK: Polisy ubezpieczeń w zakresie transportu lotniczego i morskiego, obejmujące statki powietrzne/morskie i odpowiedzialność mogą być wystawiane jedynie przez zakłady ubezpieczeń mające siedzibę w Unii lub oddziały zakładów ubezpieczeń niemających siedziby w Unii, posiadające zezwolenie wydane w Republice Słowackiej.

Środki

AT: *Ustawa o nadzorze ubezpieczeń z 2016 r., art. 13 ust. 1 i 2, austriacki Dziennik Ustaw I nr 34/2015 (Versicherungsaufsichtsgesetz 2016, § 13 Abs. 1 und 2, BGBl. I Nr. 34/2015)* **DE:** §§ 67–69 *Versicherungsaufsichtsgesetz (VAG) dla wszystkich usług ubezpieczeniowych – ustawa wdrażająca dyrektywę Wypłacalność 2, w związku z Luftverkehrs-Zulassungs-Ordnung (LuftVZO) § 105, wyłącznie w odniesieniu do obowiązkowego ubezpieczenia od odpowiedzialności cywilnej przewoźników lotniczych.*

DE: *Versicherungsaufsichtsgesetz (VAG) dla wszystkich usług ubezpieczeniowych; w związku z Luftverkehrs-Zulassungs-Ordnung (LuftVZO), wyłącznie w odniesieniu do obowiązkowego ubezpieczenia od odpowiedzialności cywilnej przewoźników lotniczych.*

DK: *Lov om finansiel virksomhed jf. lovbekendtgørelse 182 af 18. februar 2015.*

HU: *Ustawa LX z 2003 r.* **LT:** *ustawa o ubezpieczeniach, 18 września 2003 r., nr IX-1737, ostatnio zmieniona 13 czerwca 2019 r. nr XIII-2232.*

SE: *LAG om försäkringsförmedling (ustawa o pośrednictwie ubezpieczeniowym) (rozdział 3, sekcja 3, 2018:12192005:405); oraz ustawa o ubezpieczycielach zagranicznych w Szwecji (rozdział 4, sekcja 1 i 10, 1998:293).*

SK: *ustawa 39/2015 o ubezpieczeniach*

b) Usługi bankowe i inne usługi finansowe

W odniesieniu do liberalizacji inwestycji – dostęp do rynku, traktowanie narodowe oraz transgranicznego handlu usługami – obecność lokalna:

BG: Do celów prowadzenia działalności w zakresie udzielania pożyczek ze środków, które nie są pozyskiwane poprzez przyjmowanie depozytów lub innych funduszy podlegających zwrotowi, nabywanie udziałów w instytucji kredytowej lub innej instytucji finansowej, leasing finansowy, transakcje gwarancyjne, nabywanie roszczeń z tytułu pożyczek i innych form finansowania (faktoring, skup należności terminowych itp.), instytucje finansowe niebędące bankami podlegają wymogowi rejestracji przez Narodowy Bank Bułgarii. Instytucja finansowa musi mieć swoje główne miejsce prowadzenia działalności na terytorium Bułgarii.

BG: Banki spoza EOG mogą prowadzić działalność bankową w Bułgarii po uzyskaniu od Narodowego Banku Bułgarii licencji na rozpoczęcie i prowadzenie działalności gospodarczej w Republice Bułgarii za pośrednictwem oddziału.

IT: W celu uzyskania zezwolenia na prowadzenie systemu rozrachunku papierów wartościowych lub udostępnienie centralnego depozytu papierów wartościowych z siedzibą we Włoszech spółka musi być zarejestrowana we Włoszech (nie jest dozwolona forma oddziału).

W przypadku instytucji zbiorowego inwestowania innych niż przedsiębiorstwa zbiorowego inwestowania w zbywalne papiery wartościowe („UCITS”) zharmonizowane w prawodawstwie UE wymaga się, aby powiernik lub depozytariusz miał siedzibę we Włoszech lub w innym państwie członkowskim i posiadał oddział we Włoszech.

Przedsiębiorstwa zarządzające funduszami inwestycyjnymi niezharmonizowane w prawodawstwie Unii muszą być również zarejestrowane we Włoszech (nie jest dozwolona forma oddziału).

Wyłącznie banki, zakłady ubezpieczeń, przedsiębiorstwa inwestycyjne i zharmonizowane w prawodawstwie unijnym spółki zarządzające UCITS mające główną siedzibę w Unii oraz UCITS zarejestrowane we Włoszech mogą prowadzić działalność w zakresie zarządzania środkami funduszu emerytalnego.

Prowadząc działalność związaną ze sprzedażą bezpośrednią, pośrednicy muszą korzystać z uprawnionych sprzedawców usług finansowych, zamieszkałych na terytorium państwa członkowskiego.

Przedstawiciele pośredników spoza Unii Europejskiej nie mogą prowadzić działalności mającej na celu świadczenie usług inwestycyjnych, w tym transakcji z użyciem środków własnych i na zlecenie klientów, emisji i gwarantowania emisji instrumentów finansowych (wymagana jest forma oddziału).

PT: Usługi w zakresie zarządzania funduszami emerytalnymi mogą być świadczone wyłącznie przez przedsiębiorstwa zarejestrowane w PT i wyspecjalizowane w tym celu oraz przez zakłady ubezpieczeń mające siedzibę w PT i upoważnione do podejmowania działalności związanej z ubezpieczeniami na życie lub przez podmioty upoważnione do zarządzania funduszami emerytalnymi w innych państwach członkowskich. Nie jest dozwolone tworzenie oddziałów bezpośrednich z państw niebędących członkami Unii Europejskiej.

Środki:

BG: *ustawa o instytucjach kredytowych, art. 2 ust. 5, art. 3a i art. 17;*

kodeks ubezpieczeń społecznych, art. 121, 121b, 121f; oraz

ustawa walutowa, art. 3.

IT: dekret legislacyjny 58/1998, art. 1, 19, 28, 30–33, 38, 69 i 80;

wspólne rozporządzenie Banku Włoch i Włoskiej Komisji Papierów Wartościowych i Giełd (CONSOB) z 22.2.1998 r., art. 3 i 41;

rozporządzenie Banku Włoch z 25.1.2005 r.

rozporządzenie Włoskiej Komisji Papierów Wartościowych i Giełd (CONSOB) 16190 z 29.10.2007 r., tytuł V, rozdział VII, sekcja II, art. 17–21, 78–81, 91–111 oraz z zastrzeżeniem:

rozporządzenia Parlamentu Europejskiego i Rady (UE) nr 909/2014 z dnia 23 lipca 2014 r. w sprawie usprawnienia rozrachunku papierów wartościowych w Unii Europejskiej i w sprawie centralnych depozytów papierów wartościowych, zmieniającego dyrektywy 98/26/WE i 2014/65/UE oraz rozporządzenie (UE) nr 236/2012.

PT: dekret z mocą ustawy 12/2006, zmieniony dekretem z mocą ustawy 180/2007; dekret z mocą ustawy 357-A/2007; rozporządzenie 7/2007-R, zmienione rozporządzeniem 2/2008-R; rozporządzenie 19/2008-R; rozporządzenie 8/2009. Art. 3 systemu prawnego regulujący tworzenie i funkcjonowanie funduszy emerytalnych i podmiotów nimi zarządzających, zatwierdzonego ustawą nr 27/2020 z dnia 23 lipca.

W odniesieniu do liberalizacji inwestycji – dostęp do rynku, traktowanie narodowe:

HU: Oddziały spółek spoza EOG zarządzających funduszami inwestycyjnymi nie mogą brać udziału w zarządzaniu europejskimi funduszami inwestycyjnymi i nie mogą świadczyć usług zarządzania aktywami na rzecz prywatnych funduszy emerytalno-rentowych.

Środki:

HU: ustawa CCXXXVII z 2013 r. o instytucjach kredytowych i przedsiębiorstwach finansowych;

ustawa CCXXXVII z 2013 r. o instytucjach kredytowych i przedsiębiorstwach finansowych oraz

ustawa CXX z 2001 r. o rynku finansowym.

W odniesieniu do liberalizacji inwestycji – traktowanie narodowe oraz transgranicznego handlu usługami – dostęp do rynku:

BG: Bank musi być zarządzany i reprezentowany wspólnie przez co najmniej dwie osoby. Osoby, które zarządzają bankiem i go reprezentują, muszą być obecne osobiście w siedzibie zarządu banku. Osoby prawne nie mogą być wybierane na członków zarządu ani rady dyrektorów banku.

SE: Założyciel banku oszczędnościowego musi być osobą fizyczną.

Środki:

BG: ustawa o instytucjach kredytowych, art. 10;

kodeks ubezpieczeń społecznych, art. 121e; oraz

ustawa walutowa, art. 3.

SE: Sparbankslagen (ustawa o bankach oszczędnościowych) (1987:619), rozdział 2, § 1.

W odniesieniu do liberalizacji inwestycji – traktowanie narodowe:

HU: Rada dyrektorów instytucji kredytowej musi mieć co najmniej dwóch członków uznawanych za rezydentów zgodnie z przepisami dotyczącymi rynków walutowych i posiadających wcześniej miejsce stałego zamieszkania w HU przez co najmniej jeden rok.

Środki:

HU: *ustawa CCXXXVII z 2013 r. o instytucjach kredytowych i przedsiębiorstwach finansowych;*

ustawa CCXXXVII z 2013 r. o instytucjach kredytowych i przedsiębiorstwach finansowych oraz

ustawa CXX z 2001 r. o rynku finansowym.

W odniesieniu do liberalizacji inwestycji – dostęp do rynku:

RO: Uczestnikami rynku są osoby prawne utworzone jako spółki akcyjne zgodnie z przepisami prawa spółek. Alternatywnymi systemami obrotu (wielostronna platforma obrotu (MTF) zgodnie z dyrektywą MiFID II) może zarządzać operator systemu ustanowiony zgodnie z warunkami opisanymi powyżej lub przedsiębiorstwo inwestycyjne zatwierdzone przez ASF (Autoritatea de Supraveghere Financiară – Komisja Nadzoru Finansowego).

SI: Plany emerytalne mogą być oferowane przez wspólny fundusz emerytalny (który nie jest osobą prawną i w związku z tym jest zarządzany przez zakład ubezpieczeń, bank lub towarzystwo emerytalne), towarzystwo emerytalne lub zakład ubezpieczeń. Ponadto plany emerytalne mogą być oferowane przez podmioty oferujące plany emerytalne założone zgodnie z przepisami obowiązującymi w państwie członkowskim UE.

Środki:

RO: *Ustawa nr 126 z dnia 11 czerwca 2018 r. dotycząca instrumentów finansowych oraz rozporządzenie nr 1/2017 w sprawie zmiany i uzupełnienia rozporządzenia nr 2/2006 w sprawie rynków regulowanych i alternatywnych systemów obrotu, zatwierdzone zarządzeniem NSC nr 15/2006 – ASF – Autoritatea de Supraveghere Financiară – Komisja Nadzoru Finansowego. SI:* *ustawa o ubezpieczeniach emerytalno-rentowych (Dziennik Ustaw nr 102/2015 (ostatnio zmieniony nr 28/19)).*

W odniesieniu do transgranicznego handlu usługami – obecność lokalna:

HU: Spółki spoza EOG mogą świadczyć usługi finansowe lub prowadzić działalność pomocniczą wobec usług finansowych wyłącznie za pośrednictwem oddziału w HU.

Środki:

HU: *ustawa CCXXXVII z 2013 r. o instytucjach kredytowych i przedsiębiorstwach finansowych;*

ustawa CCXXXVII z 2013 r. o instytucjach kredytowych i przedsiębiorstwach finansowych oraz

ustawa CXX z 2001 r. o rynku finansowym.

Zastrzeżenie nr 13 – Usługi w zakresie ochrony zdrowia i usługi społeczne

Sektor – podsektor	Usługi w zakresie ochrony zdrowia i usługi społeczne
Klasyfikacja gospodarcza:	CPC 931, 933
Rodzaj zastrzeżenia:	Dostęp do rynku Traktowanie narodowe
Rozdział:	Liberalizacja inwestycji; Transgraniczny handel usługami
Szczebel władzy:	UE / państwo członkowskie (o ile nie określono inaczej)

Opis:

W odniesieniu do liberalizacji inwestycji – dostęp do rynku:

DE (dotyczy także instytucji rządowych na szczeblu regionalnym): Służby ratownicze i usługi specjalistycznego transportu chorych są organizowane i regulowane przez kraje związkowe. Większość krajów związkowych deleguje kompetencje w dziedzinie ratownictwa do gmin. Gminy mogą przyznać pierwszeństwo podmiotom niekomercyjnym. Odnosi się to w równym stopniu do usługodawców krajowych i zagranicznych (CPC 931, 933). Usługi ratunkowe wymagają planowania, zezwoleń i akredytacji. W odniesieniu do telemedycyny liczba usługodawców w dziedzinie ICT (technologie informacyjno-komunikacyjne) może być ograniczona w celu zapewnienia interoperacyjności, zgodności i niezbędnych norm bezpieczeństwa. Ograniczenie to stosuje się w sposób niedyskryminujący.

HR: Zakładanie niektórych placówek opieki społecznej finansowanych ze źródeł prywatnych może być przedmiotem ograniczeń uzależnionych od zapotrzebowania na danym obszarze geograficznym (CPC 9311, 93192, 93193, 933).

SI: Monopol państwowy na następujące usługi: zaopatrzenie w krew, preparaty z krwi, pobieranie i przechowywanie organów ludzkich do przeszczepu, usługi socjomedyczne, higieniczne, epidemiologiczne i ekozdrowotne, usługi patoanatomiczne oraz techniki wspomaganego rozrodu (CPC 931).

Środki:

DE: *Bundesärzteordnung (BÄO; (federalne rozporządzenie lekarskie):*

Gesetz über die Ausübung der Zahnheilkunde (ZHG);

Gesetz über den Beruf der Psychotherapeutin und des Psychotherapeuten (PsychThG; ustawa w sprawie świadczenia usług psychoterapii);

Gesetz über die berufsmäßige Ausübung der Heilkunde ohne Bestallung (Heilpraktikergesetz);

Gesetz über das Studium und den Beruf der Hebammen (HebG);

Gesetz über den Beruf der Notfallsanitäterin und des Notfallsanitäters (NotSanG);

Gesetz über die Pflegeberufe (PflBG);

Gesetz über die Berufe in der Physiotherapie (MPhG);

Gesetz über den Beruf des Logopäden (LogopG);

Gesetz über den Beruf des Orthoptisten und der Orthoptistin (OrthoptG);

Gesetz über den Beruf der Podologin und des Podologen (PodG);

Gesetz über den Beruf der Diätassistentin und des Diätassistenten (DiätAssG);

*Gesetz über den Beruf der Ergotherapeutin und des Ergotherapeuten (ErgThg);
Bundesapothekerordnung (BapO);*

Gesetz über den Beruf des pharmazeutisch-technischen Assistenten (PTAG);

Gesetz über technische Assistenten in der Medizin (MTAG);

*Gesetz zur wirtschaftlichen Sicherung der Krankenhäuser und zur Regelung der
Krankenhauspflegesätze (Krankenhausfinanzierungsgesetz - KHG);*

Gewerbeordnung (niemiecka ustawa o handlu i przemyśle);

*Sozialgesetzbuch Fünftes Buch (SGB V; kodeks socjalny, księga piąta) – ustawowe ubezpieczenie
zdrowotne;*

*Sozialgesetzbuch Sechstes Buch (SGB VI; kodeks socjalny, księga szósta) – ustawowe ubezpieczenie
emerytalne;*

*Sozialgesetzbuch Siebtes Buch (SGB VII; kodeks socjalny, księga siódma) – ustawowe ubezpieczenie
od następstw wypadków;*

*Sozialgesetzbuch Neuntes Buch (SGB IX; kodeks socjalny, księga dziewiąta) – rehabilitacja i
uczestnictwo osób z niepełnosprawnościami;*

Sozialgesetzbuch Elftes Buch (SGB XI; kodeks socjalny, księga jedenasta) – pomoc społeczna.

Personenbeförderungsgesetz (PBefG; ustawa o transporcie publicznym).

Poziom regionalny:

Gesetz über den Rettungsdienst (Rettungsdienstgesetz - RDG) in Baden-Württemberg;

Bayerisches Rettungsdienstgesetz (BayRDG);

Gesetz über den Rettungsdienst für das Land Berlin (Rettungsdienstgesetz);

Gesetz über den Rettungsdienst im Land Brandenburg (BbgRettG);

Bremisches Hilfeleistungsgesetz (BremHilfeG);

Hamburgisches Rettungsdienstgesetz (HmbRDG);

Gesetz über den Rettungsdienst für das Land Mecklenburg-Vorpommern (RDGM-V);

Niedersächsisches Rettungsdienstgesetz (NRettDG);

Gesetz über den Rettungsdienst sowie die Notfallrettung und den Krankentransport durch Unternehmer (RettG NRW);

Landesgesetz über den Rettungsdienst sowie den Notfall- und Krankentransport (RettDG);

Saarländisches Rettungsdienstgesetz (SRettG);

Sächsisches Gesetz über den Brandschutz, Rettungsdienst und Katastrophenschutz (SächsBRKG);

Rettungsdienstgesetz des Landes Sachsen-Anhalt (RettDG LSA);

Schleswig-Holsteinisches Rettungsdienstgesetz (SHRDG);

Thüringer Rettungsdienstgesetz (ThüRettG).

Landespflegegesetze:

Gesetz zur Umsetzung der Pflegeversicherung in Baden-Württemberg (Landespflegegesetz - LPfIG);

Gesetz zur Ausführung der Sozialgesetze (AGSG);

Gesetz zur Planung und Finanzierung von Pflegeeinrichtungen (Landespflegeeinrichtungsgesetz - LPflegEG);

Gesetz über die pflegerische Versorgung im Land Brandenburg (Landespflegegesetz - LPflegeG);

Gesetz zur Ausführung des Pflege-Versicherungsgesetzes im Lande Bremen und zur Änderung des Bremischen Ausführungsgesetzes zum Bundessozialhilfegesetz (BremAGPflegeVG);

Hamburgisches Landespflegegesetz (HmbLPG);

Hessisches Ausführungsgesetz zum Pflege-Versicherungsgesetz;

Landespflegegesetz (LPflegeG M-V);

Gesetz zur Planung und Förderung von Pflegeeinrichtungen nach dem Elften Buch Sozialgesetzbuch (Niedersächsisches Pflegegesetz - NPflegeG);

Gesetz zur Weiterentwicklung des Landespflegerechts und Sicherung einer unterstützenden Infrastruktur für ältere Menschen, pflegebedürftige Menschen und deren Angehörige (Alten- und Pflegegesetz Nordrhein-Westfalen – APG NRW);

Landesgesetz zur Sicherstellung und Weiterentwicklung der pflegerischen Angebotsstruktur

(LPflegeASG) (Rheinland-Pfalz);

Gesetz Nr. 1694 zur Planung und Förderung von Angeboten für hilfe-, betreuungs- oder pflegebedürftige Menschen im Saarland (Saarländisches Pflegegesetz);

Sächsisches Pflegegesetz (SächsPflegeG);

Schleswig-Holstein: Ausführungsgesetz zum Pflege-Versicherungsgesetz (Landespflegegesetz - LPflegeG);

Thüringer Gesetz zur Ausführung des Pflege-Versicherungsgesetzes (ThürAGPflegeVG).

Landeskrankenhausgesetz Baden-Württemberg;

Bayerisches Krankenhausgesetz (BayKrG);

Berliner Gesetz zur Neuordnung des Krankenhausrechts;

Krankenhausentwicklungsgesetz Brandenburg (BbgKHEG);

Bremisches Krankenhausgesetz (BrmKrHG);

Hamburgisches Krankenhausgesetz (HmbKHG);

Hessisches Krankenhausgesetz 2011 (HKHG 2011);

Krankenhausgesetz für das Land Mecklenburg-Vorpommern (LKHG M-V);

Niedersächsisches Krankenhausgesetz (NKHG);

Krankenhausgestaltungsgesetz des Landes Nordrhein-Westfalen (KHGG NRW);

Landeskrankenhausgesetz Rheinland-Pfalz (LKG Rh-Pf);

Saarländisches Krankenhausgesetz (SKHG);

Gesetz zur Neuordnung des Krankenhauswesens (Sächsisches Krankenhausgesetz - SächsKHG);

Krankenhausgesetz Sachsen-Anhalt (KHG LSA);

Gesetz zur Ausführung des Krankenhausfinanzierungsgesetzes (AG-KHG) in Schleswig-Holstein;

Thüringisches Krankenhausgesetz (Thür KHG).

HR: *ustawa o opiece zdrowotnej (Dziennik Ustaw 150/08, 71/10, 139/10, 22/11, 84/11, 12/12, 70/12, 144/12).*

SI: *ustawa o świadczeniach zdrowotnych, Dziennik Ustaw Republiki Słowenii nr 23/2005, art. 1, 3 i 62–64; ustawa w sprawie leczenia niepłodności i technik wspomaganego rozrodu, Dziennik Ustaw Republiki Słowenii nr 70/00, art. 15 i 16 oraz*

ustawa o dostawach krwi, Dziennik Ustaw Republiki Słowenii nr 104/06, art. 5 i 8.

W odniesieniu do liberalizacji inwestycji – dostęp do rynku, traktowanie narodowe:

FR: W przypadku usług szpitalnych, usług pogotowia ratunkowego, usług placówek opieki zdrowotnej zapewniających zakwaterowanie (innych niż usługi szpitalne) oraz usług społecznych do pełnienia funkcji zarządczych wymagane jest zezwolenie. W procedurze udzielania zezwoleń bierze się pod uwagę dostępność kierowników miejscowych. Przedsiębiorstwa mogą przyjmować dowolną formę prawną z wyjątkiem form zastrzeżonych dla wolnych zawodów.

Środki:

FR: *Loi 90-1258 relative à l'exercice sous forme de société des professions libérales, Loi n°2011-940 du 10 août 2011 modifiant certaines dispositions de la loi n°2009-879 dite HPST, Loi n°47-1775 portant statut de la coopération; oraz Code de la Santé Publique.*

Zastrzeżenie nr 14 – Usługi związane z turystyką i podróżami

Sektor – podsektor	Usługi związane z turystyką i podróżami – hotele, restauracje i catering; usługi biur podróży i organizatorów turystyki (włącznie z pilotami wycieczek); usługi przewodników turystycznych
Klasyfikacja gospodarcza:	CPC 641, 642, 643, 7471, 7472
Rodzaj zastrzeżenia:	Dostęp do rynku Traktowanie narodowe Kadra kierownicza wyższego szczebla i zarząd Obecność lokalna
Rozdział:	Liberalizacja inwestycji; Transgraniczny handel usługami
Szczebel władzy:	UE / państwo członkowskie (o ile nie określono inaczej)

Opis:

W odniesieniu do liberalizacji inwestycji – dostęp do rynku, traktowanie narodowe, kadra kierownicza wyższego szczebla i zarząd oraz transgranicznego handlu usługami – dostęp do rynku, traktowanie narodowe:

BG: Konieczna jest rejestracja przedsiębiorstwa (nie jest dozwolona forma oddziału). Usługi organizatorów turystyki lub usługi biur podróży mogą być świadczone przez osobę mającą siedzibę w EOG, jeżeli przy zakładaniu przedsiębiorstwa na terytorium Bułgarii dana osoba przedstawi kopię dokumentu poświadczającego jej prawo do prowadzenia takiej działalności i zaświadczenie lub inny dokument wydany przez instytucję kredytową lub ubezpieczyciela, zawierające dane o istnieniu ubezpieczenia obejmującego odpowiedzialność tej osoby za szkody, które mogą wyniknąć wskutek zawinionego niewykonania obowiązków zawodowych. Liczba zagranicznych członków personelu zarządzającego nie może być większa niż liczba członków personelu zarządzającego będących obywatelami Bułgarii w przypadku, gdy poziom publicznego udziału (własność skarbu państwa lub samorządów) w kapitale zakładowym bułgarskiej spółki przekracza 50 %. Wymóg obywatelstwa EOG dla przewodników turystycznych (CPC 641, 642, 643, 7471, 7472).

Środki:

BG: ustawa o turystyce, art. 61, 113 i 146.

W odniesieniu do liberalizacji inwestycji – dostęp do rynku, traktowanie narodowe oraz transgranicznego handlu usługami – dostęp do rynku, traktowanie narodowe, obecność lokalna:

CY: Licencje na założenie i prowadzenie biura podróży w postaci spółki lub przedstawicielstwa oraz przedłużenie koncesji istniejącej spółki lub przedstawicielstwa przyznaje się wyłącznie osobom fizycznym lub prawnym z Unii Europejskiej. Spółka z siedzibą poza Republiką Cypryjską, z wyjątkiem spółek z siedzibą w innym państwie członkowskim, nie może prowadzić w Republice Cypryjskiej w sposób zorganizowany lub stały działalności, o której mowa w art. 3 wspomnianej wyżej ustawy, chyba że jest reprezentowana przez spółkę z siedzibą w Republice Cypryjskiej. Świadczenie usług przewodnika turystycznego oraz usług biur podróży i organizatorów turystyki wymaga obywatelstwa państwa członkowskiego (CPC 7471, 7472).

Środki:

CY: *ustawa w sprawie biur podróży i przewodników turystycznych z 1995 r. (ustawa 41(I)/1995), ze zmianami).*

W odniesieniu do liberalizacji inwestycji – dostęp do rynku, traktowanie narodowe, najwyższe uprzywilejowanie oraz transgranicznego handlu usługami – dostęp do rynku, traktowanie narodowe, najwyższe uprzywilejowanie:

EL: Aby uzyskać prawo do wykonywania zawodu, obywatele państw trzecich muszą uzyskać dyplom szkoły przewodników turystycznych greckiego ministerstwa turystyki. W drodze wyjątku, w przypadku potwierdzenia braku przewodnika turystycznego dla danego języka, prawo do wykonywania zawodu może zostać przyznane czasowo (na okres do jednego roku) obywatelom państw trzecich na pewnych wyraźnie określonych warunkach, na zasadzie odstąpienia od powyższych przepisów.

W odniesieniu do liberalizacji inwestycji – dostęp do rynku, traktowanie narodowe oraz transgranicznego handlu usługami – dostęp do rynku, traktowanie narodowe:

ES (dotyczy także instytucji rządowych na szczeblu regionalnym): Do świadczenia usług przewodnika turystycznego wymagane jest obywatelstwo państwa członkowskiego (CPC 7472).

HR: Do świadczenia usług hotelarskich i gastronomicznych w gospodarstwach domowych i gospodarstwach wiejskich wymagane jest obywatelstwo EOG (CPC 641, 642, 643, 7471, 7472).

Środki:

EL: *dekret prezydencki 38/2010, decyzja ministerialna 165261/IA/2010 (Dziennik Ustaw 2157/B), art. 50 ustawy 4403/2016, art. 47 ustawy 4582/2018 (Dziennik Ustaw 208/A).* **ES:** *Andaluzja: Decreto 8/2015, de 20 de enero, Regulador de guías de turismo de Andalucía;*

Aragonia: Decreto 21/2015, de 24 de febrero, Reglamento de Guías de turismo de Aragón;

Kantabria: Decreto 51/2001, de 24 de julio, Article 4, por el que se modifica el Decreto 32/1997, de 25 de abril, por el que se aprueba el reglamento para el ejercicio de actividades turísticoinformativas privadas;

Kastylija i León: Decreto 25/2000, de 10 de febrero, por el que se modifica el Decreto 101/1995, de 25 de mayo, por el que se regula la profesión de guía de turismo de la Comunidad Autónoma de Castilla y León;

Kastylija-La Mancha: Decreto 86/2006, de 17 de julio, de Ordenación de las Profesiones Turísticas;

Katalonia: Decreto Legislativo 3/2010, de 5 de octubre, para la adecuación de normas con rango de ley a la Directiva 2006/123/CE, del Parlamento y del Consejo, de 12 de diciembre de 2006, relativa a los servicios en el mercado interior, art. 88;

Wspólnota Madrytu: Decreto 84/2006, de 26 de octubre del Consejo de Gobierno, por el que se modifica el Decreto 47/1996, de 28 de marzo;

Wspólnota Walencka: Decreto 90/2010, de 21 de mayo, del Consell, por el que se modifica el reglamento regulador de la profesión de guía de turismo en el ámbito territorial de la Comunitat Valenciana, aprobado por el Decreto 62/1996, de 25 de marzo, del Consell;

Estremadura: Decreto 37/2015, de 17 de marzo;

Galicja: Decreto 42/2001, de 1 de febrero, de Refundición en materia de agencias de viajes, guías de turismo y turismo activo;

Baleary: Decreto 136/2000, de 22 de septiembre, por el cual se modifica el Decreto 112/1996, de 21 de junio, por el que se regula la habilitación de guía turístico en las Islas Baleares; Wyspy Kanaryjskie: Decreto 13/2010, de 11 de febrero, por el que se regula el acceso y ejercicio de la profesión de guía de turismo en la Comunidad Autónoma de Canarias, art. 5;

La Rioja: Decreto 14/2001, de 4 de marzo, Reglamento de desarrollo de la Ley de Turismo de La Rioja;

Nawarra: Decreto Foral 288/2004, de 23 de agosto. Reglamento para actividad de empresas de turismo activo y cultural de Navarra.

Księstwo Asturii: Decreto 59/2007, de 24 de mayo, por el que se aprueba el Reglamento regulador de la profesión de Guía de Turismo en el Principado de Asturias; oraz

Region Murcji: Decreto n.º 37/2011, de 8 de abril, por el que se modifican diversos decretos en materia de turismo para su adaptación a la ley 11/1997, de 12 de diciembre, de turismo de la Región de Murcia tras su modificación por la ley 12/2009, de 11 de diciembre, por la que se modifican diversas leyes para su adaptación a la directiva 2006/123/CE, del Parlamento Europeo y del Consejo de 12 de diciembre de 2006, relativa a los servicios en el mercado interior.

HR: *ustawa o branży hotelarskiej i gastronomicznej (Dziennik Ustaw 138/06, 152/08, 43/09, 88/10 i 50/12) oraz ustawa o świadczeniu usług turystycznych (Dziennik Ustaw 68/07 i 88/10).*

W odniesieniu do liberalizacji inwestycji – traktowanie narodowe oraz transgranicznego handlu usługami – dostęp do rynku, traktowanie narodowe:

HU: Transgraniczne świadczenie usług biur podróży, usług organizatorów turystyki oraz usług przewodników turystycznych wymaga uzyskania licencji wydawanej przez węgierski urząd ds. pozwoleń handlowych. Licencje są zarezerwowane dla obywateli EOG oraz osób prawnych posiadających siedzibę w EOG (CPC 7471, 7472).

IT (dotyczy także instytucji rządowych na szczeblu regionalnym): Przewodnicy turystyczni z państw niebędących członkami Unii Europejskiej muszą uzyskać specjalną licencję danego regionu, aby wykonywać zawód zawodowego przewodnika turystycznego. Przewodnicy turystyczni z państw członkowskich mogą pracować swobodnie bez konieczności uzyskania takiej licencji. Licencję wydaje się przewodnikom turystycznym, którzy wykazują się odpowiednimi kompetencjami i wiedzą (CPC 7472).

Środki:

HU: *ustawa CLXIV z 2005 r. o handlu, dekret rządowy nr 213/1996 (XII.23.) w sprawie organizacji turystyki i działalności biur podróży.*

IT: *ustawa 135/2001, art. 7 ust. 5 i 6 oraz ustawa 40/2007 (DL 7/2007).*

Zastrzeżenie nr 15 – Usługi związane z kulturą, rekreacją i sportem

Sektor – podsektor Usługi rekreacyjne; pozostałe usługi związane ze sportem

Klasyfikacja gospodarcza: CPC 962, część 96419

Rodzaj zastrzeżenia: Dostęp do rynku
Traktowanie narodowe
Kadra kierownicza wyższego szczebla i zarząd

Rozdział: Liberalizacja inwestycji; Transgraniczny handel usługami

Szczebel władzy: UE / państwo członkowskie (o ile nie określono inaczej)

Opis:

Pozostałe usługi związane ze sportem (CPC 96419)

W odniesieniu do liberalizacji inwestycji – traktowanie narodowe, kadra kierownicza wyższego szczebla i zarząd oraz transgranicznego handlu usługami – traktowanie narodowe:

AT (dotyczy instytucji rządowych na szczeblu regionalnym): Działalność szkół narciarskich i usługi przewodników górskich regulowane są ustawodawstwem krajów związkowych. Świadczenie tych usług może wymagać obywatelstwa państwa członkowskiego EOG. Przedsiębiorstwa mogą być zobowiązane do powołania dyrektora zarządzającego będącego obywatelem państwa członkowskiego EOG.

W odniesieniu do liberalizacji inwestycji – traktowanie narodowe oraz transgranicznego handlu usługami – traktowanie narodowe:

CY: Wymóg obywatelstwa do celów ustanowienia szkoły tańca i wymóg obywatelstwa dla instruktorów kultury fizycznej.

Środki:

AT: *Kärntner Schischulgesetz, LGBL. Nr. 53/97;*

Kärntner Berg- und Schiführergesetz, LGBL. Nr. 25/98;

NÖ- Sportgesetz, LGBL. Nr. 5710;

OÖ- Sportgesetz, LGBL. Nr. 93/1997;

Salzburger Schischul- und Snowboardschulgesetz, LGBL. Nr. 83/89;

Salzburger Bergführergesetz, LGBL. Nr. 76/81;

Steiermärkisches Schischulgesetz, LGBL. Nr. 58/97;

Steiermärkisches Berg- und Schiführergesetz, LGBL. Nr. 53/76;

Tiroler Schischulgesetz, LGBL. Nr. 15/95;

Tiroler Bergsportführergesetz, LGBL. Nr. 7/98;

Vorarlberger Schischulgesetz, LGBL. Nr. 55/02, §4 (2)a;

Vorarlberger Bergführergesetz, LGBL. Nr. 54/02 oraz

Wiederń: Gesetz über die Unterweisung in Wintersportarten, LGBL. Nr. 37/02.

CY: *Ustawa nr 65(I) 1997 z późniejszymi zmianami oraz*

Ustawa nr 17(I) 1995 z późniejszymi zmianami.

Zastrzeżenie nr 16 – Usługi transportowe i usługi pomocnicze w branży transportowej

Sektor – podsektor	Usługi transportowe – rybołówstwo i transport wodny – wszelka inna działalność handlowa prowadzona ze statku; usługi transportu wodnego i usługi pomocnicze w branży transportu wodnego; usługi transportu kolejowego i usługi pomocnicze w branży transportu kolejowego; usługi transportu drogowego i usługi pomocnicze w branży transportu drogowego; Usługi pomocnicze w branży transportu lotniczego
Klasyfikacja gospodarcza:	ISIC Rev. 3.1 0501, 0502; CPC 5133, 5223, 711, 712, 721, 741, 742, 743, 744, 745, 748, 749, 7461, 7469, 83103, 86751, 86754, 8730, 882
Rodzaj zastrzeżenia:	Dostęp do rynku Traktowanie narodowe Najwyższe uprzywilejowanie Kadra kierownicza wyższego szczebla i zarząd Obecność lokalna
Rozdział:	Liberalizacja inwestycji; Transgraniczny handel usługami
Szczebel władzy:	UE / państwo członkowskie (o ile nie określono inaczej)

Opis:

a) Usługi transportu morskiego i usługi pomocnicze w branży transportu morskiego. Każda działalność handlowa prowadzona ze statku (ISIC Rev. 3.1 0501, 0502; CPC 5133, 5223, 721, część 742, 745, 74540, 74520, 74590, 882)

W odniesieniu do liberalizacji inwestycji – dostęp do rynku oraz transgranicznego handlu usługami – dostęp do rynku:

UE: W odniesieniu do usług portowych podmiot zarządzający portem lub właściwy organ może ograniczyć liczbę dostawców usług portowych dla danej usługi portowej.

Środki:

UE: rozporządzenie Parlamentu Europejskiego i Rady (UE) 2017/352 z dnia 15 lutego 2017 r. ustanawiające ramy w zakresie świadczenia usług portowych oraz wspólne zasady dotyczące przejrzystości finansowej portów, art. 6.

W odniesieniu do liberalizacji inwestycji – dostęp do rynku, traktowanie narodowe, kadra kierownicza wyższego szczebla i zarząd: Transgraniczny handel usługami – dostęp do rynku, traktowanie narodowe:

BG: Działalność przewozowa oraz wszelka działalność związana z inżynierią wodną i podwodnymi pracami technicznymi, poszukiwaniem i wydobywaniem zasobów mineralnych i innych zasobów nieorganicznych, usługami pilotażowymi, bunkrowaniem, odbiorem odpadów, mieszaninami wodno-olejowymi itp., prowadzona przez statki na wodach wewnętrznych i morzu terytorialnym Bułgarii,

może być wykonywana jedynie przez statki pływające pod banderą Bułgarii lub banderą innego państwa członkowskiego.

Liczba usługodawców w danym porcie może być ograniczona w zależności od przepustowości portu, określanej przez komisję ekspercką powoływaną przez ministra transportu, technologii informacyjnych i łączności.

Wymóg obywatelstwa w odniesieniu do usług wspierających. Kapitan i starszy mechanik statku muszą być obywatelami państwa członkowskiego EOG lub Konfederacji Szwajcarskiej. (ISIC Rev. 3.1 0501, 0502, CPC 5133, 5223, 721, 74520, 74540, 74590, 882).

Środki:

BG: *Kodeks żeglugi handlowej; ustawa o wodach morskich, śródlądowych drogach wodnych i portach Republiki Bułgarii; zarządzenie w sprawie warunków i kolejności wyboru bułgarskich przewoźników do przewozu pasażerów i ładunków na mocy traktatów międzynarodowych oraz zarządzenie 3 dotyczące serwisowania bezzałogowych statków.*

W odniesieniu do liberalizacji inwestycji – dostęp do rynku oraz transgranicznego handlu usługami – dostęp do rynku:

BG: W przypadku usług wspierających dla transportu publicznego świadczonych w bułgarskich portach o znaczeniu krajowym prawo do świadczenia czynności wspierających przyznawane jest na podstawie umowy koncesyjnej. W portach o znaczeniu regionalnym prawo to jest przyznane na podstawie umowy z właścicielem portu (CPC 74520, 74540, 74590).

Środki:

BG: *Kodeks żeglugi handlowej; ustawa o wodach morskich, śródlądowych drogach wodnych i portach Republiki Bułgarii.*

W odniesieniu do transgranicznego handlu usługami – obecność lokalna:

DK: Podmioty świadczące usługi pilotażowe mogą prowadzić działalność w Danii tylko wówczas, gdy są rezydentami w EOG oraz są zarejestrowane i zatwierdzone przez władze duńskie zgodnie z duńską ustawą o usługach pilotażowych (CPC 74520).

Środki:

DK: *Duńska ustawa o usługach pilotażowych, § 18.*

W odniesieniu do liberalizacji inwestycji – dostęp do rynku, traktowanie narodowe, najwyższe uprzywilejowanie oraz transgranicznego handlu usługami – dostęp do rynku, traktowanie narodowe, najwyższe uprzywilejowanie:

DE (dotyczy także instytucji rządowych na szczeblu regionalnym): Statek, który nie należy do obywatela państwa członkowskiego, może być wykorzystywany wyłącznie do działalności innej niż usługi transportowe i usługi pomocnicze w branży transportowej na niemieckich federalnych drogach wodnych po uzyskaniu specjalnego zezwolenia. Zwolnienia dla statków spoza Unii Europejskiej mogą zostać przyznane jedynie pod warunkiem, że żadne statki z Unii Europejskiej nie są dostępne albo są dostępne na bardzo niekorzystnych warunkach, lub na zasadzie wzajemności. Zwolnienia dla statków pływających pod banderą Zjednoczonego Królestwa mogą zostać przyznane

na zasadzie wzajemności (§ 2 ust. 3 KüSchVO). Wszystkie działania wchodzące w zakres ustawy o pilotażu są regulowane, a akredytacja jest ograniczona do obywateli EOG lub Konfederacji Szwajcarskiej. Zapewnianie i eksploatacja obiektów na potrzeby pilotażu są zastrzeżone dla organów publicznych lub wyznaczonych przez nie przedsiębiorstw.

W odniesieniu do wynajmu lub dzierżawy statków morskich z obsługą lub bez obsługi oraz wynajmu lub dzierżawy jednostek śródlądowych bez obsługi zawieranie umów dotyczących transportu towarowego przez statki pływające pod banderą innego państwa lub czarterowanie takich statków może zostać ograniczone w zależności od dostępności statków pływających pod banderą niemiecką lub pod banderą innego państwa członkowskiego.

Transakcje pomiędzy rezydentami i nierezydentami dotyczące:

- (i) wynajmu statków żeglugi śródlądowej, które to statki nie są zarejestrowane na obszarze gospodarczym;
- (ii) transportu towarów takimi statkami żeglugi śródlądowej; lub
- (iii) usług holowania przez takie statki żeglugi śródlądowej,

na obszarze gospodarczym mogą być ograniczone (transport wodny, usługi wspierające w branży transportu wodnego, wynajem statków, dzierżawa statków bez obsługi (CPC 721, 745, 83103, 86751, 86754, 8730)).

Środki:

DE: Gesetz über das Flaggenrecht der Seeschiffe und die Flaggenführung der Binnenschiffe (Flaggenrechtsgesetz; ustawa o ochronie bandery);

Verordnung über die Küstenschifffahrt (KüSchV);

Gesetz über die Aufgaben des Bundes auf dem Gebiet der Binnenschifffahrt (Binnenschifffahrtsgesetz - BinSchAufgG);

Verordnung über Befähigungszeugnisse in der Binnenschifffahrt (Binnenschifferpatentverordnung - BinSchPatentV);

Gesetz über das Seelotswesen (Seelotsgesetz - SeeLG);

Gesetz über die Aufgaben des Bundes auf dem Gebiet der Seeschifffahrt (Seeaufgabengesetz - SeeAufgG); oraz

Verordnung zur Eigensicherung von Seeschiffen zur Abwehr äußerer Gefahren (See-Eigensicherungsverordnung - SeeEigensichV).

W odniesieniu do liberalizacji inwestycji – dostęp do rynku, traktowanie narodowe oraz transgranicznego handlu usługami – dostęp do rynku, traktowanie narodowe:

FI: Usługi wspierające w branży transportu morskiego na fińskich wodach morskich są zarezerwowane dla flot pływających pod banderą krajową, unijną lub norweską (CPC 745).

Środki:

FI: *Merilaki (ustawa morską) (674/1994) oraz*

Laki elinkeinon harjoittamisen oikeudesta (ustawa w sprawie prawa do prowadzenia działalności handlowej) (122/1919), s. 4.

W odniesieniu do liberalizacji inwestycji – dostęp do rynku:

EL: Na obszarach portowych obowiązuje monopol państwa na usługi obsługi ładunków (CPC 741).

IT: W odniesieniu do usług w zakresie obsługi ładunku przewożonego drogą morską stosuje się test potrzeb ekonomicznych. Główne kryteria: liczba istniejących przedsiębiorstw i wpływ na nie, gęstość zaludnienia, rozproszenie geograficzne i kryterium tworzenia nowych miejsc pracy (CPC 741).

Środki:

EL: *Kodeks publicznego prawa morskiego (dekret legislacyjny 187/1973).*

IT: *Kodeks żeglugowy;*

ustawa 84/1994 oraz

dekret ministerialny 585/1995.

b) Usługi transportu kolejowego i usługi pomocnicze w branży transportu kolejowego (CPC 711, 743)

W odniesieniu do liberalizacji inwestycji – dostęp do rynku, traktowanie narodowe oraz transgranicznego handlu usługami – dostęp do rynku, traktowanie narodowe:

BG: Usługi transportu kolejowego i usługi wspierające transport kolejowy w Bułgarii mogą świadczyć wyłącznie obywatele państw członkowskich. Licencję na wykonywanie przewozów pasażerskich lub transportu towarowego kolejną wydaje minister transportu przewoźnikom kolejowym zarejestrowanym jako przedsiębiorstwa handlowe (CPC 711, 743).

Środki:

BG: *ustawa o transporcie kolejowym, art. 37, 48.*

W odniesieniu do liberalizacji inwestycji – dostęp do rynku:

LT: Prawa wyłączne do świadczenia usług tranzytu przyznaje się przedsiębiorstwom kolejowym będącym własnością państwa lub których 100 % udziałów jest własnością państwa (CPC 711).

Środki:

LT: *Kodeks transportu kolejowego Republiki Litewskiej z dnia 22 kwietnia 2004 r. – nr IX-2152, zmieniony w dniu 8 czerwca 2006 r. – nr X-653.*

c) Transport drogowy i usługi pomocnicze w branży transportu drogowego (CPC 712, 7121, 7122, 71222, 7123)

W odniesieniu do usług transportowych nieobjętych tytułem I [Transport drogowy towarów] i II [Transport drogowy pasażerów] w części drugiej [Handel, transport i rybołówstwo] dział trzeci [Transport drogowy] i załącznikiem ROAD-1 [Transport drogowy towarów].

W odniesieniu do liberalizacji inwestycji – dostęp do rynku, traktowanie narodowe oraz transgranicznego handlu usługami – dostęp do rynku, traktowanie narodowe:

AT: (W odniesieniu również do najwyższego uprzywilejowania) W przypadku transportu pasażerskiego i towarowego wyłączone prawa lub zezwolenia mogą być przyznane wyłącznie obywatelom Umawiających się Stron EOG i osobom prawnym z Unii, których główna siedziba znajduje się na terytorium Austrii. Licencje są przyznawane w sposób niedyskryminacyjny, z zastrzeżeniem wzajemności (CPC 712).

Środki:

AT: *Güterbeförderungsgesetz (Goods Transportation Act), BGBl. Nr. 593/1995; § 5;*

Gelegenheitsverkehrsgesetz (Occasional Traffic Act), BGBl. Nr. 112/1996; § 6; oraz

Kraftfahrliniengesetz (ustawa o regularnych usługach transportowych), BGBl. I Nr. 203/1999 ze zmianami, §§ 7 i 8.

W odniesieniu do liberalizacji inwestycji – traktowanie narodowe, najwyższe uprzywilejowanie:

EL: Operatorzy usług drogowego transportu towarowego. Do prowadzenia działalności w zakresie drogowego transportu towarowego wymagana jest grecka licencja. Licencje są przyznawane w sposób niedyskryminacyjny, z zastrzeżeniem wzajemności (CPC 7123).

Środki:

EL: *Licencje dla operatorów usług drogowego transportu towarowego: grecka ustawa 3887/2010 (Dziennik Ustaw*

A' 174), zmieniona art. 5 ustawy 4038/2012 (Dziennik Ustaw A' 14)

W odniesieniu do liberalizacji inwestycji – dostęp do rynku:

IE: Test potrzeb ekonomicznych w odniesieniu do przewozów autobusowych między miastami. Główne kryteria: liczba istniejących przedsiębiorstw i wpływ na nie, gęstość zaludnienia, rozproszenie geograficzne, wpływ na warunki ruchu drogowego i kryterium tworzenia nowych miejsc pracy (CPC 7121, CPC 7122).

MT: Taksówki – obowiązują ograniczenia ilościowe dotyczące liczby licencji.

Karozzini (powozy konne) – obowiązują ograniczenia ilościowe dotyczące liczby licencji (CPC 712).

PT: Test potrzeb ekonomicznych w odniesieniu do usług przewozu limuzynami. Główne kryteria: liczba istniejących przedsiębiorstw i wpływ na nie, gęstość zaludnienia, rozproszenie geograficzne, wpływ na warunki ruchu drogowego i kryterium tworzenia nowych miejsc pracy (CPC 71222).

Środki:

IE: *Public Transport Regulation Act 2009 (ustawa o regulacji transportu publicznego z 2009 r.).*

MT: *Taxi Services Regulations (przepisy dotyczące usług taksówkarskich) (SL499.59)*

PT: *dekret z mocą ustawy 41/80 z dnia 21 sierpnia.*

W odniesieniu do liberalizacji inwestycji – dostęp do rynku oraz transgranicznego handlu usługami – obecność lokalna:

CZ: Wymagana jest rejestracja w Republice Czeskiej (nie jest dozwolona forma oddziału).

Środki:

CZ: *ustawa nr 111/1994. Coll. o transporcie drogowym.*

W odniesieniu do liberalizacji inwestycji – dostęp do rynku, traktowanie narodowe oraz transgranicznego handlu usługami – dostęp do rynku, traktowanie narodowe, najwyższe uprzywilejowanie:

SE: Do prowadzenia działalności jako przewoźnik w zakresie transportu drogowego wymagana jest szwedzka licencja. Do kryteriów otrzymania licencji taksówkarskiej należy wyznaczenie przez spółkę osoby fizycznej działającej jako kierownik ds. transportu (*de facto* wymóg w zakresie miejsca zamieszkania – zob. szwedzkie zastrzeżenie dotyczące rodzajów przedsiębiorstw).

Środki:

SE: *Yrkestrafiklag (2012:210) (ustawa o transporcie zarobkowym);*

Yrkestrafikförordning (2012:237) (rozporządzenie rządu o transporcie zarobkowym);

Taxitrafiklag (2012:211) (ustawa taksówkowa) oraz

Taxitrafikförordning (2012:238) (rozporządzenie rządu w sprawie taksówek).

W odniesieniu do transgranicznego handlu usługami – obecność lokalna:

SK: Koncesję na usługi taksówkarskie i pozwolenie na działalność dyspozytora taksówek można przyznać osobie mającej miejsce zamieszkania lub siedzibę na terytorium Republiki Słowackiej lub innego państwa członkowskiego EOG.

Środki:

ustawa nr 56/2012 Coll. o transporcie drogowym

d) Usługi pomocnicze w branży transportu lotniczego

W odniesieniu do liberalizacji inwestycji – dostęp do rynku, traktowanie narodowe oraz transgranicznego handlu usługami – dostęp do rynku, traktowanie narodowe:

UE: W odniesieniu do usług obsługi naziemnej wymagane może być posiadanie siedziby na terytorium Unii Europejskiej. Poziom otwarcia usług obsługi naziemnej jest uzależniony od rozmiarów portu lotniczego. Liczba dostawców w poszczególnych portach lotniczych może być ograniczona. W przypadku „dużych portów lotniczych” nie może wynosić mniej niż dwóch usługodawców.

Środki:

UE: dyrektywa 1996/67/WE z dnia 15 października 1996 r. w sprawie dostępu do rynku usług obsługi naziemnej w portach lotniczych Wspólnoty.

BE (dotyczy także instytucji rządowych na szczeblu regionalnym): W odniesieniu do usług obsługi naziemnej wymagana jest wzajemność.

Środki:

BE: *Arrêté Royal du 6 novembre 2010 réglementant l'accès au marché de l'assistance en escale à l'aéroport de Bruxelles-National (art. 18);*

Besluit van de Vlaamse Regering betreffende de toegang tot de grondafhandelingsmarkt op de Vlaamse regionale luchthavens (art. 14) oraz

Arrêté du Gouvernement wallon réglementant l'accès au marché de l'assistance en escale aux aéroports relevant de la Région wallonne (art.14).

e) Usługi wspierające we wszystkich rodzajach transportu (część CPC 748)

W odniesieniu do transgranicznego handlu usługami – obecność lokalna:

UE (dotyczy także instytucji rządowych i samorządowych na szczeblu regionalnym): Usługi w zakresie odprawy celnej mogą być świadczone wyłącznie przez rezydentów Unii lub osoby prawne mające siedzibę w Unii.

Środki:

UE: *rozporządzenie Parlamentu Europejskiego i Rady (UE) nr 952/2013 z dnia 9 października 2013 r. ustanawiające unijny kodeks celny.*

Zastrzeżenie nr 17 – Usługi związane z branżą energetyczną

Sektor – podsektor	Działania związane z energią – górnictwo i wydobywanie; samodzielne wytwarzanie, przesył i dystrybucja energii elektrycznej, gazu, pary wodnej i gorącej wody; transport paliwa rurociągami; przechowywanie i magazynowanie paliw transportowanych rurociągami oraz usługi związane z dystrybucją energii
Klasyfikacja gospodarcza:	ISIC Rev. 3.1 10, 11, 12, 13, 14, 40, CPC 5115, 63297, 713, część 742, 8675, 883, 887
Rodzaj zastrzeżenia:	Dostęp do rynku Traktowanie narodowe Kadra kierownicza wyższego szczebla i zarząd Obecność lokalna
Rozdział:	Liberalizacja inwestycji; Transgraniczny handel usługami
Szczebel władzy:	UE / państwo członkowskie (o ile nie określono inaczej)

Opis:

a) Górnictwo i wydobywanie (ISIC Rev. 3.1 10, 11, 12, 13, 14, CPC 5115, 7131, 8675, 883)

W odniesieniu do liberalizacji inwestycji – dostęp do rynku:

NL: Poszukiwanie i wydobywanie węglowodorów w Niderlandach zawsze jest prowadzone wspólnie przez spółkę prywatną i spółkę państwową (z ograniczoną odpowiedzialnością) wyznaczoną przez Ministra Gospodarki. Zgodnie z art. 81 i 82 ustawy o górnictwie wszystkie udziały w tej wyznaczonej spółce muszą być bezpośrednio lub pośrednio własnością państwa niderlandzkiego (ISIC Rev. 3.1 10, 3.1 11, 3.1 12, 3.1 13, 3.1 14).

BE: Poszukiwanie i wydobywanie zasobów mineralnych i innych zasobów nieożywionych na wodach terytorialnych oraz szelfie kontynentalnym wymaga koncesji. Koncesjonariusz musi mieć adres świadczenia usług w Belgii (ISIC Rev. 3.1:14).

IT (dotyczy także instytucji rządowych na szczeblu regionalnym w odniesieniu do poszukiwania): Kopalnie należące do państwa podlegają szczególnym przepisom w sprawie poszukiwania i wydobywania złóż. Przed podjęciem wszelkiej działalności poszukiwawczej należy uzyskać koncesję na poszukiwanie złóż kopalin („permesso di ricerca”, art. 4 dekretu królewskiego 1447/1927). Koncesja ma ograniczony czas obowiązywania i dokładnie określa zakres gruntów objętych poszukiwaniem. Można wydać więcej niż jedną koncesję na poszukiwanie złóż kopalin na tym samym obszarze różnym osobom lub spółkom (koncesje tego typu nie zawsze zakładają wyłączność). Do wydobywania minerałów wymagane jest zezwolenie („concessione”, art. 14) organów regionalnych (ISIC Rev. 3.1 10, 3.1 11, 3.1 12, 3.1 13, 3.1 14, CPC 8675, 883).

Środki

BE: *Arrêté Royal du 1er septembre 2004 relatif aux conditions, à la délimitation géographique et à la procédure d'octroi des concessions d'exploration et d'exploitation des ressources minérales et autres ressources non vivantes de la mer territoriale et du plateau continental.*

IT: *Usługi w zakresie poszukiwania złóż: dekret królewski 1447/1927 oraz dekret legislacyjny 112/1998, art. 34.*

NL: *Mijnbouwwet (ustawa o górnictwie).*

W odniesieniu do liberalizacji inwestycji – dostęp do rynku, traktowanie narodowe, najwyższe uprzywilejowanie:

BG: *Działalność w zakresie poszukiwania lub rozpoznawania podziemnych zasobów naturalnych na terytorium Republiki Bułgarii, na szelfie kontynentalnym i w wyłącznej strefie ekonomicznej na Morzu Czarnym wymaga uzyskania zezwolenia, a działalność w zakresie wydobycia i eksploatacji jest przedmiotem koncesji przyznawanej na mocy ustawy o podziemnych zasobach naturalnych.*

Spółki zarejestrowane w jurysdykcjach o preferencyjnym traktowaniu podatkowym (tj. w strefach off-shore) lub bezpośrednio lub pośrednio powiązane z takimi spółkami nie mogą uczestniczyć w procedurach otwartych dotyczących wydania pozwoleń lub koncesji na poszukiwanie, eksploatację lub wydobycie zasobów naturalnych, w tym rud uranu i toru, ani korzystać z istniejących pozwoleń lub koncesji, które zostały już wydane, gdyż takie działania, w tym możliwość zarejestrowania geologicznego lub komercyjnego odkrycia złóż w wyniku działań poszukiwawczych, nie są dozwolone.

Górnictwo rud uranu jest zamknięte na mocy dekretu Rady Ministrów nr 163 z dnia 20 sierpnia 1992 r.

W odniesieniu do eksploatacji i górnictwa rud toru zastosowanie ma ogólny system pozwoleń i koncesji. Decyzje zezwalające na eksploatację lub górnictwo rud toru są podejmowane indywidualnie w sposób niedyskryminacyjny.

Zgodnie z decyzją Zgromadzenia Narodowego Republiki Bułgarii z dnia 18 stycznia 2012 r. (zmienioną 14 czerwca 2012 r.) wszelkie wykorzystanie technologii szczelinowania hydraulicznego obejmujące intensywne szczelinowanie hydrauliczne do działań związanych z poszukiwaniem, eksploracją lub wydobyciem ropy i gazu jest zabronione.

Poszukiwanie i wydobycie gazu łupkowego jest zabronione (ISIC Rev. 3.1 10, 3.1 11, 3.1 12, 3.1 13, 3.1 14).

Środki:

BG: *ustawa o podziemnych zasobach naturalnych;*

ustawa o koncesjach;

ustawa o prywatyzacji i kontroli poprywatyzacyjnej;

ustawa o bezpiecznym wykorzystaniu energii jądrowej; decyzja Zgromadzenia Narodowego Republiki Bułgarii z dnia 18 stycznia 2012 r.; ustawa o stosunkach gospodarczych i finansowych ze spółkami zarejestrowanymi w jurysdykcjach o preferencyjnym traktowaniu podatkowym, osobami

kontrolowanymi przez takie spółki i ich właścicielami rzeczywistymi; oraz ustawa o zasobach podziemnych.

W odniesieniu do liberalizacji inwestycji – dostęp do rynku, traktowanie narodowe, najwyższe uprzywilejowanie:

CY: Rada Ministrów może odmówić wydania zezwolenia na prowadzenie działalności w zakresie poszukiwania, eksploatacji i wydobywania węglowodorów wszelkim podmiotom faktycznie kontrolowanym przez Zjednoczone Królestwo lub obywateli Zjednoczonego Królestwa. Żaden podmiot nie może po uzyskaniu zezwolenia znaleźć się pod bezpośrednią lub pośrednią kontrolą Zjednoczonego Królestwa lub obywatela Zjednoczonego Królestwa bez wcześniejszej zgody Rady Ministrów. Rada Ministrów może odmówić udzielenia zezwolenia na poszukiwanie, eksploatację i produkcję węglowodorów podmiotowi, który jest faktycznie kontrolowany przez Zjednoczone Królestwo lub przez obywatela Zjednoczonego Królestwa, jeżeli w odniesieniu do dostępu oraz prowadzenia działalności w zakresie poszukiwania, eksploatacji i wydobywania węglowodorów Zjednoczone Królestwo nie przyznaje podmiotom z Republiki lub podmiotom z państw członkowskich traktowania porównywalnego do tego, jakie Republika lub państwo członkowskie przyznaje podmiotom ze Zjednoczonego Królestwa (ISIC Rev 3.1 1110).

Środki:

CY: *ustawa o węglowodorach (ustawa w sprawie poszukiwania, eksploatacji i wydobywania węglowodorów) z 2007 r., (ustawa 4(I)/2007), ze zmianami.*

W odniesieniu do liberalizacji inwestycji – dostęp do rynku, traktowanie narodowe oraz usług transgranicznych – obecność lokalna:

SK: W odniesieniu do górnictwa, działań związanych z górnictwem i działalności geologicznej wymagana jest rejestracja w państwie członkowskim EOG (nie jest dozwolona forma oddziały). Działania w zakresie wydobywania i poszukiwania objęte przepisami słowackiej ustawy nr 44/1988 o ochronie i eksploatacji zasobów naturalnych są regulowane w sposób niedyskryminujący, między innymi w ramach środków polityki publicznej mających na celu zapewnienie ochrony zasobów naturalnych i środowiska naturalnego, takich jak zezwolenia lub zakazy dotyczące niektórych technologii wydobywania. Dla większej pewności należy zaznaczyć, że środki takie obejmują zakaz stosowania metody ługowania cyjankiem w przetwarzaniu lub rafinowaniu minerałów, wymóg posiadania specjalnego zezwolenia w przypadku szczelinowania hydraulicznego w działaniach poszukiwawczych, rozpoznawczych i wydobywczych związanych z wydobywaniem ropy i gazu, a także wymóg uprzedniego zatwierdzenia w drodze lokalnego referendum w przypadku radioaktywnych zasobów mineralnych. Nie zwiększa to niezgodnych z wymogami aspektów istniejącego środka, w odniesieniu do którego dokonano zastrzeżenia. (ISIC Rev. 3.1 10, 3.1 11, 3.1 12, 3.1 13, 3.1 14, CPC 5115, 7131, 8675 i 883).

Środki

SK: *ustawa nr 51/1988 o górnictwie, materiałach wybuchowych i państwowej administracji górniczej; oraz ustawa 569/2007 o działalności geologicznej, ustawa 44/1988 o ochronie i eksploatacji zasobów naturalnych.*

W odniesieniu do liberalizacji inwestycji – dostęp do rynku oraz transgranicznego handlu usługami – obecność lokalna:

FI: Poszukiwanie i wydobycie zasobów mineralnych wymaga uzyskania licencji wydawanej przez rząd w odniesieniu do górnictwa materiałów jądrowych. Przed rozpoczęciem prac górniczych wymagane jest pozwolenie rządu. Pozwolenie może zostać udzielone osobie fizycznej mającej miejsce stałego zamieszkania w EOG lub osobie prawnej mającą siedzibę w EOG. Zastosowanie może mieć test potrzeb ekonomicznych (ISIC Rev. 3.1 120, CPC 5115, 883, 8675).

IE: Spółki prowadzące poszukiwania złóż i spółki górnicze prowadzące działalność w Irlandii muszą być obecne w tym kraju. W przypadku poszukiwania minerałów istnieje wymóg, by podczas trwania prac spółki (zarówno irlandzkie, jak i zagraniczne) korzystały z usług agenta albo zatrudniały miejscowego kierownika poszukiwań w Irlandii. W przypadku górnictwa istnieje wymóg, by państwowe pozwolenie lub licencję posiadała spółka zarejestrowana w Irlandii. Nie ma ograniczeń co do własności takiej spółki (ISIC Rev. 3.1 10, 3.1 13, 3.1 14, CPC 883).

Środki

FI: *Kaivoslaki (ustawa o górnictwie) (621/2011) oraz*

Ydinenergialaki (ustawa o energii jądrowej) (990/1987).

IE: Minerals Development Acts 1940–2017 oraz Planning Acts and Environmental Regulations.

W odniesieniu do liberalizacji inwestycji – dostęp do rynku, traktowanie narodowe oraz transgranicznego handlu usługami – obecność lokalna:

SI: Poszukiwanie i eksploatacja zasobów mineralnych, w tym regulowane usługi wydobywcze, podlegają wymogowi obywatelstwa lub siedziby w EOG, Konfederacji Szwajcarskiej lub państwie członkowskim OECD (ISIC Rev. 3.1 10, ISIC Rev. 3.1 11, ISIC Rev. 3.1 12, ISIC Rev. 3.1 13, ISIC Rev. 3.1 14, CPC 883, CPC 8675).

Środki

SI: *ustawa o górnictwie z 2014 r.*

b) *Samodzielne wytwarzanie, przesył i dystrybucja energii elektrycznej, gazu, pary wodnej i gorącej wody; transport paliwa rurociągami; przechowywanie i magazynowanie paliw transportowanych rurociągami usługi związane z dystrybucją energii (ISIC Rev. 3.1 40, 3.1 401, CPC 63297, 713, część 742, 74220, 887)*

W odniesieniu do liberalizacji inwestycji – dostęp do rynku:

DK: Przed rozpoczęciem prac właściciel lub użytkownik zamierzający wybudować infrastrukturę gazową lub rurociąg do transportu surowej lub rafinowanej ropy naftowej i produktów naftowych oraz gazu ziemnego musi uzyskać pozwolenie władz lokalnych. Liczba wydawanych pozwoleń może być ograniczona (CPC 7131).

MT: EneMalta plc ma monopol na dostawy energii elektrycznej (ISIC Rev. 3.1 401; CPC 887).

NL: Sieć elektryczna oraz sieć gazociągów należą w całości do niderlandzkiego rządu (systemy przesyłowe) i innych organów publicznych (systemy dystrybucyjne)(ISIC Rev. 3.1 040, CPC 71310).

Środki:

DK: *Lov om naturgasforsyning, LBK 1127 05/09/2018, lov om varmforsyning, LBK 64 21/01/2019, lov om Energinet, LBK 997 27/06/2018. Bekendtgørelse nr. 1257 af 27. november 2019 om indretning, etablering og drift af olietanke, rørsystemer og pipelines (zarządzenie nr 1257 z 27 listopada 2019 r. w sprawie planowania, zakładania i eksploatacji zbiorników ropy naftowej, instalacji rurociągowych i rurociągów)*

MT: *EneMalta Act Cap. 272 and EneMalta (Transfer of Assets, Rights, Liabilities & Obligations) Act Cap. 536.*

NL: *Elektriciteitswet 1998; Gaswet.*

W odniesieniu do liberalizacji inwestycji – dostęp do rynku, traktowanie narodowe, kadra kierownicza wyższego szczebla i zarząd oraz transgranicznego handlu usługami – traktowanie narodowe, obecność lokalna:

AT: W odniesieniu do przesyłu gazu zezwolenie wydaje się wyłącznie obywatelom państwa członkowskiego EOG posiadającym miejsce stałego zamieszkania w EOG. Przedsiębiorstwa i spółki muszą mieć siedzibę na terenie EOG. Operator sieci musi powołać dyrektora zarządzającego i dyrektora technicznego, odpowiedzialnego za techniczną kontrolę działania sieci, będących obywatelami państwa członkowskiego EOG.

Właściwy organ może uchylić wymogi dotyczące obywatelstwa, miejsca stałego zamieszkania i siedziby, jeżeli działanie sieci uznaje się za leżące w interesie publicznym.

W odniesieniu do transportu towarów innych niż gaz i woda zastosowanie mają następujące zasady:

- (i) w odniesieniu do osób fizycznych zezwolenie wydaje się wyłącznie obywatelom EOG zamieszkałym w Austrii; oraz
- (ii) przedsiębiorstwa i spółki muszą mieć siedzibę w Austrii. Stosuje się test potrzeb ekonomicznych lub badanie interesu. Rurociągi transgraniczne nie mogą naruszać interesów związanych z bezpieczeństwem Austrii oraz jej statusu jako państwa neutralnego. Przedsiębiorstwa i spółki muszą powołać dyrektora zarządzającego będącego obywatelem państwa członkowskiego EOG. Właściwy organ może uchylić wymogi dotyczące obywatelstwa, miejsca stałego zamieszkania i siedziby, jeżeli działanie rurociągu uznaje się za leżące w krajowym interesie gospodarczym (CPC 713).

Środki:

AT: *Rohrleitungsgesetz (ustawa o transporcie rurociągami), BGBl. Nr. 411/1975, § 5(1) i (2), §§ 5 (1) i (3), 15, 16 oraz*

Gaswirtschaftsgesetz 2011(ustawa gazowa), BGBl. I nr 107/2011, art. 43 i 44, art. 90 i 93.

W odniesieniu do liberalizacji inwestycji – dostęp do rynku, traktowanie narodowe, kadra kierownicza wyższego szczebla i zarząd oraz transgraniczny handel usługami – (dotyczy wyłącznie regionalnego poziomu sprawowania rządów), traktowanie narodowe, obecność lokalna:

AT: W odniesieniu do przesyłu i dystrybucji energii elektrycznej zezwolenie wydaje się wyłącznie obywatelom państwa członkowskiego EOG posiadającym miejsce zamieszkania w EOG. Jeżeli operator wyznacza dyrektora zarządzającego lub dzierżawcę, wymóg miejsca zamieszkania uchyla się.

Osoby prawne (przedsiębiorstwa) i spółki muszą mieć siedzibę na terenie EOG. Muszą powołać dyrektora zarządzającego lub dzierżawcę będących obywatelami państwa członkowskiego EOG zamieszkałymi na terenie EOG.

Właściwy organ może uchylić wymogi dotyczące miejsca zamieszkania, siedziby i obywatelstwa, jeżeli działanie sieci uznaje się za leżące w interesie publicznym (ISIC Rev. 3.1 40, CPC 887).

Środki:

AT: Burgenländisches Elektrizitätswesengesetz 2006, LGBl. Nr. 59/2006 z późniejszymi zmianami;

Niederösterreichisches Elektrizitätswesengesetz, LGBl. Nr. 7800/2005 z późniejszymi zmianami; Landesgesetz, mit dem das Oberösterreichische Elektrizitätswirtschafts- und -

organisationsgesetz 2006 erlassen wird (Oö. ElWOG 2006), LGBl. Nr. 1/2006 z późniejszymi zmianami; Salzburger Landeselektrizitätsgesetz 1999 (LEG), LGBl. Nr. 75/1999 z późniejszymi zmianami;

Gesetz vom 16. November 2011 über die Regelung des Elektrizitätswesens in Tirol (Tiroler

Elektrizitätsgesetz 2012 – TEG 2012), LGBl. Nr. 134/2011;

Gesetz über die Erzeugung, Übertragung und Verteilung von elektrischer Energie

(Vorarlberger Elektrizitätswirtschaftsgesetz), LGBl. Nr. 59/2003 z późniejszymi zmianami;

Gesetz über die Neuregelung der Elektrizitätswirtschaft (Wiener Elektrizitätswirtschaftsgesetz 2005 – WEIWG 2005), LGBl. Nr. 46/2005;

Steiermärkisches Elektrizitätswirtschafts-und Organisationsgesetz (ELWOG), LGBl. Nr.

70/2005. oraz

Kärntner Elektrizitätswirtschafts-und Organisationsgesetz (ELWOG), LGBl. Nr. 24/2006.

W odniesieniu do liberalizacji inwestycji – dostęp do rynku, traktowanie narodowe oraz transgranicznego handlu usługami – obecność lokalna:

CZ: Do wytwarzania, przesyłu i dystrybucji energii elektrycznej oraz handlu energią elektryczną i innych rodzajów działalności operatora rynku energii elektrycznej, a także do wytwarzania, przesyłu, dystrybucji i magazynowania gazu oraz handlu gazem, jak również do wytwarzania i dystrybucji energii cieplnej wymagane jest zezwolenie. Takie zezwolenie może zostać udzielone wyłącznie osobie fizycznej posiadającej zezwolenie na pobyt lub osobie prawnej mającej siedzibę w Unii. W odniesieniu do przesyłu energii elektrycznej i gazu oraz licencji dla operatorów rynku obowiązują prawa wyłączne (ISIC Rev. 3.1 40, CPC 7131, 63297, 742, 887).

LT: Zezwolenia na przesył, dystrybucję i dostarczanie energii elektrycznej oraz organizację obrotu energią elektryczną można wydawać jedynie osobom prawnym mającym siedzibę w Republice Litewskiej lub oddziałom zagranicznych osób prawnych lub innych organizacji innego państwa członkowskiego mającym siedzibę w Republice Litewskiej. Zezwolenia na wytwarzanie energii elektrycznej, rozwój zdolności do produkcji energii elektrycznej i budowę linii bezpośredniej można

wydawać osobom fizycznym mającym miejsce zamieszkania w Republice Litewskiej lub oddziałom osób prawnych lub innych organizacji innych państw członkowskich mającym siedzibę w Republice Litewskiej. Niniejsze zastrzeżenie ma zastosowania do usług konsultingowych dotyczących przesyłu i dystrybucji energii elektrycznej świadczonych na podstawie wynagrodzenia lub umowy (ISIC Rev. 3.1 401, CPC 887).

W przypadku paliw wymagana jest siedziba na Litwie. Licencje na przesył, dystrybucję i magazynowanie paliw oraz skraplanie gazu ziemnego można wydawać jedynie osobom prawnym mającym siedzibę w Republice Litewskiej lub oddziałom osób prawnych lub innych organizacji (jednostek zależnych) innego państwa członkowskiego mającym siedzibę w Republice Litewskiej.

Niniejsze zastrzeżenie nie ma zastosowania do usług konsultingowych dotyczących przesyłu i dystrybucji paliw świadczonych na podstawie wynagrodzenia lub umowy (CPC 713, CPC 887).

PL: Na mocy ustawy Prawo energetyczne uzyskania koncesji wymaga wykonywanie działalności gospodarczej w zakresie:

(i) wytwarzania paliw lub energii, z wyłączeniem: wytwarzania paliw stałych lub paliw gazowych, wytwarzania energii elektrycznej w źródłach o łącznej mocy zainstalowanej elektrycznej nieprzekraczającej 50 MW niezaliczanych do instalacji odnawialnego źródła energii, kogeneracji energii elektrycznej i ciepła w źródłach o łącznej mocy zainstalowanej elektrycznej nieprzekraczającej 5 MW niezaliczanych do instalacji odnawialnego źródła energii; wytwarzania ciepła w źródłach o łącznej mocy zainstalowanej cieplnej nieprzekraczającej 5 MW;

(ii) magazynowania paliw gazowych w instalacjach magazynowych, skraplania gazu ziemnego i regazyfikacji skroplonego gazu ziemnego w instalacjach skroplonego gazu ziemnego, jak również magazynowania paliw ciekłych, z wyłączeniem: lokalnego magazynowania gazu płynnego w instalacjach o przepustowości poniżej 1 MJ/s oraz magazynowania paliw ciekłych w obrocie detalicznym;

(iii) przesyłania lub dystrybucji paliw lub energii, z wyłączeniem: dystrybucji paliw gazowych w sieci o przepustowości poniżej 1 MJ/s oraz przesyłania lub dystrybucji ciepła, jeżeli łączna moc zamówiona przez odbiorców nie przekracza 5 MW;

(iv) obrotu paliwami lub energią, z wyłączeniem: obrotu paliwami stałymi; obrotu energią elektryczną za pomocą instalacji o napięciu poniżej 1 kV będącej własnością odbiorcy; obrotu paliwami gazowymi, jeżeli roczna wartość obrotu nie przekracza równowartości 100 000 euro; obrotu gazem płynnym, jeżeli roczna wartość obrotu nie przekracza 10 000 euro; oraz obrotu paliwami gazowymi i energią elektryczną dokonywanego na giełdzie towarowej w rozumieniu przepisów ustawy z dnia 26 października 2000 r. o giełdach towarowych przez domy maklerskie prowadzące działalność maklerską w zakresie obrotu towarami giełdowymi oraz obrotu ciepłem, jeżeli moc zamówiona przez odbiorców nie przekracza 5 MW. Ograniczenia dotyczące obrotu nie mają zastosowania do usług w zakresie obrotu hurtowego paliwami gazowymi lub gazem płynnym lub do usług detalicznych w odniesieniu do gazu w butlach.

Właściwy organ może udzielić koncesji wyłącznie wnioskodawcy, który ma główne miejsce prowadzenia działalności lub miejsce zamieszkania na terytorium państwa członkowskiego EOG lub Konfederacji Szwajcarskiej (ISIC Rev. 3.1 040, CPC 63297, 74220, CPC 887).

Środki:

CZ: ustawa nr 458/2000 o warunkach dla przedsiębiorstw i administracji publicznej w sektorach energetycznych (ustawa energetyczna).

LT: ustawa nr VIII-1973 z dnia 10 października 2000 r. o gazie ziemnym w Republice Litewskiej oraz ustawa w sprawie energii elektrycznej Republiki Litewskiej z dnia 20 lipca 2000 r. – nr VIII-1881.

PL: ustawa z dnia 10 kwietnia 1997 r. Prawo energetyczne, art. 32 i 33.

W odniesieniu do transgranicznego handlu usługami – obecność lokalna:

SI: Produkcja, handel, dostawy do odbiorców końcowych, przesył i dystrybucja energii elektrycznej i gazu ziemnego wymagają siedziby w Unii (ISIC Rev. 3.1 4010, 4020, CPC 7131, CPC 887).

Środki:

SI: Energetski zakon (ustawa energetyczna) z 2014 r., Dziennik Urzędowy Republiki Słowenii, nr 17/2014. oraz ustawa o górnictwie z 2014 r.

Zastrzeżenie nr 18 – Rolnictwo, rybołówstwo i produkcja

Sektor – podsektor	Rolnictwo, łowiectwo, leśnictwo; hodowla zwierząt i reniferów, rybołówstwo i rolnictwo; działalność wydawnicza, poligrafia i reprodukcja zapisanych nośników informacji
Klasyfikacja gospodarcza:	ISIC Rev. 3.1 011, 012, 013, 014, 015, 1531, 050, 0501, 0502, 221, 222, 323, 324, CPC 881, 882, 88442
Rodzaj zastrzeżenia:	Dostęp do rynku Traktowanie narodowe Najwyższe uprzywilejowanie Wymogi dotyczące wyników Kadra kierownicza wyższego szczebla i zarząd Obecność lokalna
Rozdział:	Liberalizacja inwestycji; Transgraniczny handel usługami
Szczebel władzy:	UE / państwo członkowskie (o ile nie określono inaczej)

Opis:

a) Rolnictwo, łowiectwo i leśnictwo (ISIC Rev. 3.1 011, 012, 013, 014, 015, 1531, CPC 881)

W odniesieniu do liberalizacji inwestycji – traktowanie narodowe:

IE: Ustanowienie działalności w sektorze młynarstwa przez osoby posiadające miejsce zamieszkania za granicą wymaga zezwolenia (ISIC Rev. 3.1 1531).

Środki:

IE: *Agriculture Produce (Cereals) Act, 1933.*

W odniesieniu do liberalizacji inwestycji – dostęp do rynku, traktowanie narodowe:

FI: Jedynie obywatele państwa członkowskiego EOG zamieszkali na obszarze chowu reniferów mogą być właścicielami hodowli reniferów i mogą się tą hodowlą zajmować. Mogą zostać przyznane prawa wyłączne.

FR: Do członkostwa w spółdzielni rolniczej lub pełnienia funkcji dyrektora takiej spółdzielni wymagane jest uprzednie zezwolenie (ISIC Rev. 3.1 011, 012, 013, 014, 015).

SE: Właścicielami i operatorami hodowli reniferów mogą być tylko Lapończycy.

Środki:

FI: *Poronhoitolaki (ustawa o hodowli reniferów) (848/1990), rozdział 1, s. 4, protokół 3 do Traktatu o przystąpieniu Finlandii.*

FR: *Code rural et de la pêche maritime.*

SE: ustawa o hodowli reniferów (1971:437), sekcja 1.

b) Rybołówstwo i akwakultura (ISIC Rev. 3.1 050, 0501, 0502, CPC 882)

W odniesieniu do liberalizacji inwestycji – dostęp do rynku, traktowanie narodowe oraz usługi transgraniczne: Dostęp do rynku:

FR: Francuski statek pływający pod francuską banderą może uzyskać upoważnienie do połowów lub może być upoważniony do prowadzenia połowów na podstawie kwot krajowych jedynie pod warunkiem stwierdzenia, że występuje rzeczywisty ekonomiczny związek na terytorium Francji, a statek jest zarządzany i kontrolowany ze stałej siedziby znajdującej się na terytorium Francji (ISIC Rev. 3.1 050, CPC 882).

Środki:

FR: *Code rural et de la pêche maritime.*

c) Produkcja – działalność wydawnicza, poligrafia i reprodukcja zapisanych nośników informacji (ISIC Rev. 3.1 221, 222, 323, 324, CPC 88442)

W odniesieniu do liberalizacji inwestycji – dostęp do rynku, traktowanie narodowe oraz usługi transgraniczne: Dostęp do rynku, traktowanie narodowe, obecność lokalna:

LV: Jedynie osoby prawne zarejestrowane na Łotwie oraz osoby fizyczne z Łotwy mają prawo do zakładania środków masowego przekazu i publikowania w nich. Oddziały nie są dozwolone (CPC 88442).

Środki:

LV: *ustawa o prasie i innych środkach masowego przekazu, s. 8*

W odniesieniu do liberalizacji inwestycji – traktowanie narodowe oraz transgranicznego handlu usługami – obecność lokalna:

DE (dotyczy także instytucji rządowych na szczeblu regionalnym): Wszystkie publicznie rozpowszechniane lub drukowane gazety, dzienniki lub czasopisma muszą wyraźnie wskazywać „odpowiedzialnego redaktora” (pełne imię i nazwisko i adres osoby fizycznej). Odpowiedzialny redaktor musi posiadać miejsce stałego zamieszkania w Niemczech, Unii lub państwie członkowskim EOG. Federalny Minister Spraw Wewnętrznych może dopuścić wyjątki od tej zasady (ISIC Rev. 3.1 223, 224).

Środki:

DE:

Poziom regionalny:

Gesetz über die Presse Baden-Württemberg (LPG BW);

Bayerisches Pressegesetz (BayPrG);

Berliner Pressegesetz (BlnPrG);

Brandenburgisches Landespressegesetz (BbgPG);

Gesetz über die Presse Bremen (BrPrG);

Hamburgisches Pressegesetz;

Hessisches Pressegesetz (HPresseG);

Landespressegesetz für das Land Mecklenburg-Vorpommern (LPrG M-V);

Niedersächsisches Pressegesetz (NPresseG);

Pressegesetz für das Land Nordrhein-Westfalen (Landespressegesetz NRW);

Landesmediengesetz (LMG) Rheinland-Pfalz;

Saarländisches Mediengesetz (SMG);

Sächsisches Gesetz über die Presse (SächsPresseG);

Pressegesetz für das Land Sachsen-Anhalt (Landespressegesetz);

Gesetz über die Presse Schleswig-Holstein (PressG SH);

Thüringer Pressegesetz (TPG).

W odniesieniu do liberalizacji inwestycji – dostęp do rynku, traktowanie narodowe:

IT: W zakresie, w jakim Zjednoczone Królestwo umożliwia włoskim inwestorom posiadanie ponad 49 % kapitału i praw głosu w wydawnictwie Zjednoczonego Królestwa, Włochy umożliwiają inwestorom Zjednoczonego Królestwa posiadanie ponad 49 % kapitału i praw głosu we włoskim wydawnictwie na takich samych warunkach (ISIC Rev. 3.1 221, 222).

Środki:

IT: ustawa 416/1981, art. 1 (z późniejszymi zmianami)

W odniesieniu do liberalizacji inwestycji – kadra kierownicza wyższego szczebla i zarząd:

PL: Wymóg obywatelstwa dla naczelników redaktorów gazet i czasopism (ISIC Rev.

3.1 221, 222).

Środki:

PL: ustawa z dnia 26 stycznia 1984 r. Prawo prasowe, Dz.U. 1984 nr 5 poz. 24 z późniejszymi zmianami.

W odniesieniu do liberalizacji inwestycji – traktowanie narodowe oraz transgranicznego handlu usługami – traktowanie narodowe, obecność lokalna:

SE: Osoby fizyczne będące właścicielami czasopism, które są drukowane i wydawane w Szwecji, muszą posiadać miejsce stałego zamieszkania w Szwecji lub obywatelstwo państwa członkowskiego

EOG. Właściciele takich czasopism będący osobami prawnymi muszą mieć siedzibę w EOG. Za czasopisma, które są drukowane i wydawane w Szwecji, oraz nagrania techniczne musi odpowiadać redaktor, który posiada miejsce zamieszkania w Szwecji (ISIC Rev. 3.1 22, CPC 88442).

Środki:

SE: ustawa o wolności prasy (1949:105);

ustawa o prawie podstawowym do wolności wypowiedzi (1991:1469) oraz

ustawa o zarządzeniach dotyczących ustawy o wolności prasy oraz o prawie podstawowym do wolności wypowiedzi (1991:1559).

Wykaz Zjednoczonego Królestwa

Zastrzeżenie nr 1 – Wszystkie sektory

Zastrzeżenie nr 2 – Zawody regulowane (wszystkie zawody z wyjątkiem związanych z opieką zdrowotną)

Zastrzeżenie nr 3 – Zawody regulowane (usługi weterynaryjne)

Zastrzeżenie nr 4 – Usługi badawczo-rozwojowe

Zastrzeżenie nr 5 – Usługi dla przedsiębiorstw

Zastrzeżenie nr 6 – Usługi komunikacyjne

Zastrzeżenie nr 7 – Usługi transportowe i usługi pomocnicze w branży transportowej

Zastrzeżenie nr 8 – Usługi związane z branżą energetyczną

Zastrzeżenie nr 1 – Wszystkie sektory

Sektor:	Wszystkie sektory
Rodzaj zastrzeżenia:	Dostęp do rynku Traktowanie narodowe Kadra kierownicza wyższego szczebla i zarząd Wymogi dotyczące wyników
Rozdział:	Liberalizacja inwestycji
Szczebel władzy:	Centralny / regionalny (o ile nie określono inaczej)

Opis:

W odniesieniu do liberalizacji inwestycji – wymogi dotyczące wyników

Zjednoczone Królestwo może wyegzekwować zobowiązanie lub zobowiązanie podjęte zgodnie z przepisami kodeksu przejęć i fuzji (City Code on Takeovers and Mergers) regulującymi zobowiązania ofertowe lub zgodnie z umowami przyrzeczonymi (Deeds of Undertaking) w odniesieniu do przejęć lub fuzji, jeżeli zobowiązanie lub przyrzeczenie jest nałożone lub wymagane jako warunek zatwierdzenia przejęcia lub fuzji.

Środki:

The City Code on Takeovers and Mergers (kodeks przejęć i fuzji)

Ustawa o spółkach z 2006 r.

Law of Property (Miscellaneous Provisions) Act 1989 (ustawa o prawie własności z 1989 r.) w odniesieniu do umów przyrzeczonych w związku z przejęciami lub fuzjami

W odniesieniu do liberalizacji inwestycji – dostęp do rynku, traktowanie narodowe, kadra kierownicza wyższego szczebla i zarząd

Zastrzeżenie to dotyczy wyłącznie usług zdrowotnych, społecznych lub edukacyjnych.:

Sprzedając lub zbywając swoje udziały kapitałowe lub aktywa w istniejącym przedsiębiorstwie państwowym lub istniejącym podmiocie rządowym świadczącym usługi w zakresie świadczeń zdrowotnych i społecznych oraz edukacji (CPC 93, 92), Zjednoczone Królestwo może nałożyć zakazy lub ograniczenia dotyczące własności takich udziałów lub aktywów oraz możliwości właścicieli takich udziałów lub aktywów w zakresie kontroli wszelkich powstałych w rezultacie przedsiębiorstw przez inwestorów z Unii lub ich przedsiębiorstwa. W odniesieniu do takiej sprzedaży lub zbycia w inny sposób Zjednoczone Królestwo może przyjąć lub utrzymać dowolny środek dotyczący obywatelstwa kadry kierowniczej wyższego szczebla lub członków rady dyrektorów oraz dowolny środek ograniczający liczbę dostawców.

Do celów niniejszego zastrzeżenia:

- (i) każdy środek utrzymany lub przyjęty po dniu wejścia w życie niniejszej Umowy, który w momencie sprzedaży lub zbycia w inny sposób nakłada zakazy lub ograniczenia dotyczące własności udziałów kapitałowych lub aktywów lub nakłada wymogi dotyczące obywatelstwa lub ograniczenia dotyczące liczby dostawców opisane w niniejszym zastrzeżeniu, uznaje się za istniejący środek; oraz
- (ii) „przedsiębiorstwo państwowe” oznacza przedsiębiorstwo będące własnością Zjednoczonego Królestwa lub kontrolowane poprzez udziały własnościowe, w tym przedsiębiorstwo utworzone po wejściu w życie niniejszej Umowy wyłącznie w celu sprzedaży lub zbycia udziałów kapitałowych lub aktywów istniejącego przedsiębiorstwa państwowego lub podmiotu rządowego.

Środki:

Jak określono w elemencie „opis” wskazanym powyżej.

Zastrzeżenie nr 2 – Zawody regulowane (wszystkie zawody z wyjątkiem związanych z opieką zdrowotną)

Sektor – podsektor Zawody regulowane – usługi prawne; usługi audytorskie

Klasyfikacja gospodarcza: Część CPC 861, CPC 862

Rodzaj zastrzeżenia: Dostęp do rynku
Traktowanie narodowe
Obecność lokalna

Rozdział: Liberalizacja inwestycji i transgraniczny handel usługami

Szczebel władzy: Centralny / regionalny (o ile nie określono inaczej)

Opis:

(a) Usługi prawne (część CPC 861)

W celu świadczenia niektórych usług prawnych konieczne może być uzyskanie zezwolenia lub licencji od właściwego organu lub spełnienie wymogów rejestracyjnych. W zakresie, w jakim wymogi dotyczące uzyskania zezwolenia, licencji lub rejestracji są niedyskryminujące i zgodne ze zobowiązaniami nałożonymi na podstawie art. SERVIN 5.49, nie są one wymienione. Mogą one na przykład obejmować wymóg uzyskania określonych kwalifikacji, odbycia uznanego okresu kształcenia lub wymagania w ramach członkostwa adresu urzędowego lub adresu pocztowego podlegającego jurysdykcji właściwego organu.

W odniesieniu do liberalizacji inwestycji – dostęp do rynku, traktowanie narodowe oraz transgranicznego handlu usługami – dostęp do rynku, obecność lokalna, traktowanie narodowe:

Do celów świadczenia niektórych usług prawnych dotyczących prawa krajowego Zjednoczonego Królestwa odpowiedni organ regulacyjny lub zawodowy może określić wymogi w zakresie miejsca zamieszkania (obecności handlowej). Zastosowanie mają niedyskryminujące wymogi dotyczące formy prawnej.

Do celów świadczenia niektórych usług prawnych dotyczących prawa krajowego Zjednoczonego Królestwa związanych z imigracją odpowiedni organ regulacyjny lub zawodowy może określić wymogi w zakresie miejsca zamieszkania.

Środki:

W odniesieniu do Anglii i Walii – Solicitors Act 1974, Administration of Justice Act 1985 i Legal Services Act 2007. W odniesieniu do Szkocji – Solicitors (Scotland) Act 1980 oraz Legal Services (Scotland) Act 2010. W odniesieniu do Irlandii Północnej – Solicitors (Northern Ireland) Order 1976. W odniesieniu do wszystkich jurysdykcji – Immigration and Asylum Act 1999. Ponadto środki stosowane w każdej jurysdykcji obejmują wszelkie wymogi określone przez organy zawodowe i regulacyjne.

(b) Usługi audytorskie (CPC 86211, 86212 inne niż usługi rachunkowo-księgowo)

W odniesieniu do liberalizacji inwestycji - traktowanie narodowe oraz transgranicznego handlu usługami - traktowanie narodowe:

Właściwe organy Zjednoczonego Królestwa mogą uznać równoważność kwalifikacji audytora będącego obywatelem Unii lub państwa trzeciego w celu zezwolenia mu na działalność w charakterze biegłego rewidenta na terytorium Zjednoczonego Królestwa z zastrzeżeniem wzajemności (CPC 8621).

Środki:

Ustawa o spółkach z 2006 r.

Zastrzeżenie nr 3 – Zawody regulowane (usługi weterynaryjne)

Sektor – podsektor	Zawody regulowane – usługi weterynaryjne
Klasyfikacja gospodarcza:	CPC 932
Rodzaj zastrzeżenia:	Dostęp do rynku Obecność lokalna
Rozdział:	Liberalizacja inwestycji i transgraniczny handel usługami
Szczebel władzy:	Centralny / regionalny (o ile nie określono inaczej)

Opis:

Do przeprowadzania zabiegów weterynaryjnych wymagana jest fizyczna obecność. Praktykowanie zawodu lekarza weterynarii jest zarezerwowane dla wykwalifikowanych lekarzy weterynarii zarejestrowanych w izbie lekarsko-weterynaryjnej Royal College of Veterinary Surgeons (RCVS).

Środki:

Ustawa o lekarzach weterynarii z 1966 r. (Veterinary Surgeons Act 1966)

Zastrzeżenie nr 4 – Usługi badawczo-rozwojowe

Sektor – podsektor	Usługi badawczo-rozwojowe (B+R)
Klasyfikacja gospodarcza:	CPC 851, 853
Rodzaj zastrzeżenia:	Dostęp do rynku Traktowanie narodowe Obecność lokalna
Rodział:	Liberalizacja inwestycji i transgraniczny handel usługami
Szczebel władzy:	Centralny / regionalny (o ile nie określono inaczej)

Opis:

W przypadku usług badawczo-rozwojowych korzystających z finansowania zapewnianego przez Zjednoczone Królestwo, wyłączne prawa lub zezwolenia mogą być przyznane wyłącznie obywatelom państw członkowskich Zjednoczonego Królestwa oraz osobom prawnym ze Zjednoczonego Królestwa posiadającym siedzibę statutową, zarząd lub główne miejsce prowadzenia działalności w Zjednoczonym Królestwie (CPC 851, 853).

Zastrzeżenie to pozostaje bez uszczerbku dla [części piątej] [Uczestnictwo w programach Unii, należyte zarządzanie finansami i przepisy finansowe] i dla wyłączenia udzielania zamówień przez Stronę lub subsydiów lub dotacji w art. SERVIN.1.1 ust. 6 i 7 [Cel i zakres].

Środki:

Wszystkie obecnie istniejące i wszystkie przyszłe programy badań lub innowacji.

Zastrzeżenie nr 5 – Usługi dla przedsiębiorstw

Sektor – podsektor	Usługi dla przedsiębiorstw – usługi wynajmu lub dzierżawy bez obsługi i inne usługi dla przedsiębiorstw
Klasyfikacja gospodarcza:	Część CPC 831
Rodzaj zastrzeżenia:	Dostęp do rynku Traktowanie narodowe Najwyższe uprzywilejowanie
Rozdział:	Liberalizacja inwestycji i transgraniczny handel usługami
Szczebel władzy:	Centralny / regionalny (o ile nie określono inaczej)

Opis:

W przypadku wynajmu lub leasingu statków powietrznych bez załogi statek powietrzny użytkowany przez przewoźnika lotniczego Zjednoczonym Królestwie podlega mającym zastosowanie wymogom rejestracji statków powietrznych. Umowa leasingu bez załogi, której stroną jest przewoźnik lotniczy ze Zjednoczonego Królestwa, podlega wymogom określonym w krajowych przepisach dotyczących bezpieczeństwa lotniczego, na przykład obowiązkowi uzyskania uprzedniej zgody i innym warunkom mającym zastosowanie do używania statków powietrznych zarejestrowanych w państwach trzecich. Rejestracja może podlegać wymogowi, by statek powietrzny stanowił własność osoby fizycznej spełniającej szczególne kryteria obywatelstwa albo przedsiębiorstwa spełniającego szczególne kryteria dotyczące własności i kontroli kapitału (CPC 83104).

W przypadku usług komputerowego systemu rezerwacji (KSR), jeżeli dostawcy usług KSR prowadzący działalność poza UK nie zapewniają przewoźnikom lotniczym z UK traktowania równoważnego (tj. niedyskryminacyjnego) temu, jakie zapewnia się w UK, lub jeżeli przewoźnicy lotniczy spoza UK nie zapewniają dostawcom usług KSR z UK traktowania równoważnego temu, jakie zapewnia się w UK, to można przyjąć środki mające na celu zapewnienie równoważnego traktowania wobec, odpowiednio, przewoźników lotniczych spoza UK ze strony dostawców usług KSR prowadzących działalność w UK lub wobec dostawców usług KSR spoza UK ze strony przewoźników lotniczych z UK.

Środki: Rozporządzenie Parlamentu Europejskiego i Rady (WE) nr 1008/2008 z dnia 24 września 2008 r. w sprawie wspólnych zasad wykonywania przewozów lotniczych na terenie Wspólnoty (wersja przekształcona) utrzymane w prawie Zjednoczonego Królestwa ustawą o wystąpieniu z Unii Europejskiej z 2018 r. oraz zmienione rozporządzeniami w sprawie wykonywania przewozów lotniczych (nowelizacja itp.) (wystąpienie z UE) (Operation of Air Services (Amendment etc.) (EU Exit) Regulations) (S.I. 2018/1392).

Rozporządzenie Parlamentu Europejskiego i Rady (WE) nr 80/2009 z dnia 14 stycznia 2009 r. w sprawie kodeksu postępowania dla komputerowych systemów rezerwacji i uchylające rozporządzenie Rady (EWG) nr 2299/89, utrzymane w prawie Zjednoczonego Królestwa ustawą o wystąpieniu z Unii Europejskiej z 2018 r. oraz zmienione rozporządzeniami w sprawie komputerowych systemów rezerwacji (nowelizacja) (wystąpienie z UE) (Computer Reservation Systems (Amendment) (EU Exit) Regulations 2018) (S.I. 2018/1080).

Zastrzeżenie nr 6 – Usługi komunikacyjne

Sektor – podsektor	Usługi komunikacyjne – usługi pocztowe i kurierskie
Klasyfikacja gospodarcza:	Część CPC 71235, część CPC 73210, część 751
Rodzaj zastrzeżenia:	Dostęp do rynku
Rozdział:	Liberalizacja inwestycji i transgraniczny handel usługami
Szczebel władzy:	Centralny / regionalny (o ile nie określono inaczej)

Opis:

Organizacja umieszczania skrzynek pocztowych na publicznych drogach, emitowania znaczków pocztowych i świadczenia usługi przesyłek poleconych stosowanych w procedurach sądowych lub administracyjnych może zostać ograniczona zgodnie z ustawodawstwem krajowym. Dla większej przejrzystości należy zaznaczyć, że operatorzy pocztowi mogą być przedmiotem szczególnego obowiązku świadczenia usługi powszechnej lub wkładu finansowego na fundusz kompensacyjny.

Środki:

Ustawa o usługach pocztowych z 2011 r. (Postal Services Act 2011)

Zastrzeżenie nr 7 – Usługi transportowe i usługi pomocnicze w branży transportowej

Sektor – podsektor	Usługi transportowe – usługi pomocnicze w branży transportu wodnego, usługi pomocnicze w branży transportu kolejowego, usługi pomocnicze w branży transportu drogowego, usługi pomocnicze w branży transportu lotniczego
Klasyfikacja gospodarcza:	CPC 711, 712, 721, 741, 742, 743, 744, 745, 746, 748, 749
Rodzaj zastrzeżenia:	Dostęp do rynku Traktowanie narodowe Obecność lokalna
Rozdział:	Liberalizacja inwestycji i transgraniczny handel usługami
Szczebel władzy:	Centralny / regionalny (o ile nie określono inaczej)

Opis:

(a) Usługi pomocnicze w branży transportu lotniczego (CPC 746)

W odniesieniu do liberalizacji inwestycji – dostęp do rynku oraz transgranicznego handlu usługami – dostęp do rynku:

Poziom otwarcia usług obsługi naziemnej jest uzależniony od rozmiarów portu lotniczego. Liczba dostawców w poszczególnych portach lotniczych może być ograniczona. W przypadku „dużych portów lotniczych” nie może wynosić mniej niż dwóch dostawców.

Środki:

The Airports (Groundhandling) Regulations 1997 (S.I. 1997/2389) (rozporządzenia o portach lotniczych – obsługa naziemna, z 1997 r.)

(b) Usługi wspierające we wszystkich rodzajach transportu

W odniesieniu do liberalizacji inwestycji – traktowanie narodowe oraz transgranicznego handlu usługami – dostęp do rynku, obecność lokalna, traktowanie narodowe:

Usługi celne, w tym usługi w zakresie odprawy celnej oraz usługi związane z korzystaniem z pomieszczeń do czasowego składowania lub składów celnych, mogą być świadczone wyłącznie przez osoby mające siedzibę na terenie Zjednoczonego Królestwa. Dla uniknięcia wątpliwości dotyczy to również mieszkańców Zjednoczonego Królestwa, osób posiadających stałe miejsce prowadzenia działalności w Zjednoczonym Królestwie lub siedzibę statutową w Zjednoczonym Królestwie.

Środki:

Taxation (Cross-Border Trade Act) 2018 (opodatkowanie – ustawa o handlu transgranicznym z 2018 r.); the Customs and Excise Management Act 1979 (ustawa o zarządzaniu cłem i akcyzą z 1979 r.); the Customs (Export) (EU Exit) Regulations 2019 (rozporządzenia celne przywozowe (wystąpienie z UE) z 2019 r.); the Customs (Import Duty) (EU Exit) Regulations 2018 (rozporządzenia celne

wywozowe (wystąpienie z UE) z 2018 r.); the Customs (Special Procedures and Outward Processing) (EU Exit) Regulations 2018 (rozporządzenia celne – specjalne procedury i uszlachetnianie bierne (wystąpienie z UE) z 2018 r.); the Customs and Excise (Miscellaneous Provisions and Amendments) (EU Exit) Regulations 2019/1215 (rozporządzenia celne i akcyzowe (przepisy różne i nowelizacje) (wystąpienie z UE);

(c) Usługi pomocnicze w branży transportu wodnego

W odniesieniu do liberalizacji inwestycji – dostęp do rynku oraz transgranicznego handlu usługami – dostęp do rynku:

W odniesieniu do usług portowych podmiot zarządzający portem lub właściwy organ może ograniczyć liczbę dostawców usług portowych dla danej usługi portowej.

Środki:

Rozporządzenie (UE) 2017/352 z dnia 15 lutego 2017 r. ustanawiające ramy świadczenia usług portowych oraz wspólne zasady dotyczące przejrzystości finansowej portów, art. 6, utrzymane w prawie Zjednoczonego Królestwa ustawą o wystąpieniu z Unii Europejskiej (European Union (Withdrawal) Act) z 2018 r. zmienioną rozporządzeniami dotyczącymi usług pilotażu i usług portowych (nowelizacja) (wystąpienie z UE) z 2020 r. (Pilotage and Port Services (Amendment) (EU Exit) Regulations 2020) (S.I. 2020/671)

Port Services Regulations 2019 (rozporządzenia dotyczące usług portowych z 2019 r.)

Zastrzeżenie nr 8 – Usługi związane z branżą energetyczną

Sektor – podsektor	Działalność związana z branżą energetyczną – górnictwo i wydobywanie;
Klasyfikacja gospodarcza:	ISIC Rev. 3.1 11, 8675, 883
Rodzaj zastrzeżenia:	Dostęp do rynku
Rozdział:	Liberalizacja inwestycji i transgraniczny handel usługami
Szczebel władzy:	Centralny / regionalny (o ile nie określono inaczej)

Opis:

Do podjęcia działalności poszukiwawczej i wydobywczej na szelfie kontynentalnym Zjednoczonego Królestwa (UK Continental Shelf – UKCS) oraz świadczenia usług wymagających bezpośredniego dostępu do zasobów naturalnych lub ich eksploatacji niezbędna jest licencja.

Niniejsze zastrzeżenie ma zastosowanie do licencji wydanych w odniesieniu do działalności wydobywczej na szelfie kontynentalnym Zjednoczonego Królestwa. Aby uzyskać licencję, spółka musi posiadać miejsce prowadzenia działalności w Zjednoczonym Królestwie. Oznacza to:

- (i) posiadanie w Zjednoczonym Królestwie personelu;
- (ii) rejestrację w Companies House spółki w Zjednoczonym Królestwie; lub
- (iii) rejestrację w Companies House oddziału spółki zagranicznej w Zjednoczonym Królestwie.

Wymóg ten dotyczy każdego przedsiębiorstwa, które ubiega się o nową licencję, oraz każdego przedsiębiorstwa, które chce przystąpić do istniejącej licencji poprzez przeniesienie. Ma on zastosowanie do wszystkich licencji oraz do wszystkich przedsiębiorstw, bez względu na to, czy dane przedsiębiorstwo prowadzi działalność operacyjną. Aby być stroną licencji obejmującej obszar wydobycia, spółka musi: a) być zarejestrowana w Companies House jako spółka ze Zjednoczonego Królestwa; lub b) prowadzić działalność za pośrednictwem stałego miejsca prowadzenia działalności w Zjednoczonym Królestwie zgodnie z sekcją 148 ustawy Finance Act 2003 (co zazwyczaj wymaga posiadania w Zjednoczonym Królestwie personelu)(ISIC Rev. 3.1 11, CPC 883, 8675).

Środki:

Petroleum Act 1998 (ustawa o ropie naftowej)

ZAŁĄCZNIK SERVIN-2: PRZYSZŁE ŚRODKI

Uwagi

1. W wykazie Zjednoczonego Królestwa i Unii określono, na podstawie art. SERVIN 2.7 [Środki niespełniające wymogów – liberalizacja inwestycji], art. SERVIN 3.6 [Środki niespełniające wymogów – transgraniczny handel usługami] oraz art. SERVIN.5.50 [Środki niespełniające wymogów – usługi prawne], zastrzeżenia dokonane przez Zjednoczone Królestwo i Unię w odniesieniu do istniejących środków, które nie są zgodne z obowiązkami wynikającymi z:
 - (a) art. SERVIN.2.2 [Dostęp do rynku – liberalizacja inwestycji] lub SERVIN.3.2 [Dostęp do rynku – transgraniczny handel usługami];
 - (b) art. SERVIN.3.3 [Obecność lokalna – transgraniczny handel usługami];
 - (c) art. SERVIN.2.3 [Traktowanie narodowe – liberalizacja inwestycji] lub SERVIN.3.4 [Traktowanie narodowe – transgraniczny handel usługami];
 - (d) art. SERVIN.2.4 [Klauzula najwyższego uprzywilejowania – liberalizacja inwestycji] lub SERVIN.3.5 [Klauzula najwyższego uprzywilejowania – transgraniczny handel usługami];
 - (e) art. SERVIN.2.5 [Kadra kierownicza wyższego szczebla i zarząd];
 - (f) art. SERVIN.2.6 [Wymogi dotyczące wyników]; lub
 - (g) art. SERVIN.5.49 [Obowiązki – usługi prawne].
2. Zastrzeżenia Strony nie naruszają praw i zobowiązań Stron na mocy GATS.
3. Każde zastrzeżenie określa następujące elementy:
 - (a) „sektor” odnosi się do ogólnego sektora, w odniesieniu do którego dokonano zastrzeżenia;
 - (b) „podsektor” odnosi się do konkretnego sektora, w odniesieniu do którego dokonano zastrzeżenia;
 - (c) „klasyfikacja gospodarcza” odnosi się, w stosownych przypadkach, do działalności objętej zastrzeżeniem zgodnie z CPC, ISIC rev 3.1, lub inaczej jak wyraźnie opisano w zastrzeżeniu Strony;
 - (d) „rodzaj zastrzeżenia” określa obowiązek, o którym mowa w ust. 1, w odniesieniu do którego dokonano zastrzeżenia;
 - (e) „opis” określa zakres sektorów, podsektorów lub działalności objętych zastrzeżeniem; oraz
 - (f) „obowiązujące środki” oznaczają, do celów przejrzystości, obecnie obowiązujące środki mające zastosowanie do sektora, podsektora lub rodzajów działalności objętych zastrzeżeniem.
4. Dokonując interpretacji zastrzeżenia, uwzględnia się wszystkie jego elementy. Element „opis” jest nadrzędny w stosunku do wszystkich innych elementów.
5. Do celów wykazów Zjednoczonego Królestwa i Unii Europejskiej:

a) „ISIC rev 3.1” oznacza Międzynarodową Standardową Klasyfikację Rodzajów Działalności określoną w dokumentach statystycznych Urzędu Statystycznego Narodów Zjednoczonych, seria M, nr 4, ISIC rev 3.1, 2002;

b) „CPC” oznacza tymczasową Centralną Klasyfikację Produktów (dokumenty statystyczne Departamentu Spraw Gospodarczych i Społecznych Urzędu Statystycznego Narodów Zjednoczonych, seria M, nr 77, Nowy Jork, 1991);

6. Do celów wykazów Zjednoczonego Królestwa i Unii zastrzeżenia dotyczące wymogu obecności lokalnej na terytorium Unii lub Zjednoczonego Królestwa dokonuje się w odniesieniu do art. SERVIN.3.3 [Obecność lokalna], a nie w odniesieniu do art. SERVIN.3.2 [Dostęp do rynku] lub SERVIN.3.4 [Traktowanie narodowe]. Ponadto wymóg taki nie jest traktowany jako zastrzeżenie wobec art. SERVIN.2.3 [Traktowanie narodowe].

7. Zastrzeżenie dokonane na poziomie Unii stosuje się do środków Unii, do środków państwa członkowskiego na szczeblu centralnym lub do środków instytucji rządowych lub samorządowych w państwie członkowskim, chyba że dane zastrzeżenie wyklucza państwo członkowskie. Zastrzeżenie dokonane przez państwo członkowskie stosuje się do środków instytucji rządowych i samorządowych na szczeblu centralnym, regionalnym lub lokalnym w tym państwie członkowskim. Do celów zastrzeżeń Belgii instytucje rządowe na szczeblu centralnym obejmują rząd federalny oraz rządy regionów i wspólnot, gdyż każde z nich posiada równoważne kompetencje ustawodawcze. Do celów zastrzeżeń Unii i jej państw członkowskich regionalny szczebel władzy w Finlandii oznacza Wyspy Alandzkie. Zastrzeżenie dokonane na szczeblu Zjednoczonego Królestwa stosuje się do środków instytucji rządowych i samorządowych na szczeblu centralnym, regionalnym lub lokalnym.

8. Poniższy wykaz zastrzeżeń nie obejmuje środków odnoszących się do wymogów i procedur dotyczących kwalifikacji, norm technicznych oraz wymogów i procedur licencyjnych, jeżeli nie stanowią one ograniczenia w rozumieniu art. SERVIN.2.2 [Dostęp do rynku – liberalizacja inwestycji], art. SERVIN.2.3 [Traktowanie narodowe – liberalizacja inwestycji], art. SERVIN.3.2 [Dostęp do rynku – transgraniczny handel usługami], art. SERVIN.3.3 [Obecność lokalna – transgraniczny handel usługami], art. SERVIN.3.4 [Traktowanie narodowe – transgraniczny handel usługami] lub art. SERVIN 5.49 [Obowiązki – usługi prawne]. Środki te mogą obejmować w szczególności konieczność uzyskania licencji, spełnienia obowiązków świadczenia usługi powszechnej, posiadania uznanych kwalifikacji w sektorach podlegających regulacji, zdania określonych egzaminów, w tym egzaminów językowych, spełnienia wymogu przynależności do konkretnego zawodu, takiego jak wymóg członkostwa w organizacji zawodowej, posiadania lokalnego przedstawiciela na potrzeby świadczenia usługi lub posiadania lokalnego adresu lub spełnienia wszelkich innych niedyskryminujących wymogów określających, że pewne rodzaje działalności nie mogą być prowadzone w strefach lub obszarach chronionych. Chociaż środki takie nie są wymienione, nadal mają zastosowanie.

9. Dla większej pewności należy zaznaczyć, że w przypadku Unii Europejskiej obowiązek przyznania traktowania narodowego nie pociąga za sobą wymogu rozszerzenia na osoby fizyczne lub prawne ze Zjednoczonego Królestwa traktowania przyznanego w państwie członkowskim na mocy Traktatu o funkcjonowaniu Unii Europejskiej lub jakiegokolwiek środka wprowadzonego na mocy tego traktatu, w tym środków je wdrażających w państwach członkowskich, w odniesieniu do:

(i) osób fizycznych lub rezydentów innego państwa członkowskiego; lub

(ii) osób prawnych utworzonych lub zorganizowanych na mocy prawa innego państwa członkowskiego lub Unii, oraz posiadających siedzibę statutową, zarząd lub główne miejsce prowadzenia działalności w Unii.

10. Traktowanie przyznawane osobom prawnym założonym przez inwestorów Strony zgodnie z prawem drugiej strony (w tym, w przypadku Unii, prawem państwa członkowskiego) i mającym swoją statutową siedzibę, zarząd lub główne miejsce prowadzenia działalności na terytorium tej drugiej Strony pozostaje bez uszczerbku dla wszelkich warunków lub obowiązków zgodnych z postanowieniami części drugiej [Handel, transport i rybołówstwo], dział pierwszy [Handel], tytuł II [Usługi i inwestycje] rozdział 2 [Liberalizacja inwestycji], które mogły zostać nałożone na takie osoby prawne w chwili zakładania działalności na terytorium tej drugiej Strony i które nadal mają zastosowanie.

11. Wykazy mają zastosowanie wyłącznie do terytoriów Zjednoczonego Królestwa i Unii Europejskiej zgodnie z art. FINPROV.1 [Zakres terytorialny] i art. OTH.9.2 [Zakres geograficzny] i mają znaczenie jedynie w ramach stosunków handlowych między Unią i jej państwami członkowskimi a Zjednoczonym Królestwem. Nie mają one wpływu na prawa i obowiązki państw członkowskich wynikające z prawa Unii.

12. Dla większej pewności należy zaznaczyć, że niedyskryminujący środek nie stanowi ograniczenia dostępu do rynku w rozumieniu artykułów SERVIN. 2.2 [Dostęp do rynku – liberalizacja inwestycji] lub SERVIN.3.2 [Dostęp do rynku – transgraniczny handel usługami] lub art. SERVIN.5.49 [Obowiązki – usługi prawne] w przypadku jakiegokolwiek środka:

- (a) wymagającego oddzielenia własności infrastruktury od własności towarów dostarczanych lub usług świadczonych w ramach tej infrastruktury, aby zapewnić uczciwą konkurencję, np. w dziedzinie energii, transportu i telekomunikacji;
- (b) ograniczającego koncentrację własności w celu zapewnienia uczciwej konkurencji;
- (c) mającego na celu zapewnienie ochrony zasobów naturalnych i środowiska, w tym ograniczenie dostępności, liczby i zakresu udzielanych koncesji, oraz ogłoszenie moratorium lub wprowadzenie zakazu;
- (d) ograniczającego liczbę udzielanych zezwoleń z powodu ograniczeń technicznych lub fizycznych np. dotyczących widma i częstotliwości na potrzeby telekomunikacji lub
- (e) wymagającego, aby określony odsetek udziałowców, właścicieli, partnerów lub dyrektorów przedsiębiorstwa posiadał określone kwalifikacje zawodowe lub wykonywał określony zawód, np. zawód prawnika lub księgowego.

13. W odniesieniu do usług finansowych: W odróżnieniu od zagranicznych spółek zależnych oddziały ustanowione bezpośrednio w państwie członkowskim przez instytucję finansową spoza Unii Europejskiej nie podlegają, poza pewnymi ograniczonymi wyjątkami, regulacjom ostrożnościowym zharmonizowanym na szczeblu Unii Europejskiej, które pozwalają takim spółkom zależnym na korzystanie ze zwiększonych ułatwień przy zakładaniu nowych przedsiębiorstw oraz przy świadczeniu usług transgranicznych w całej Unii. Dlatego też takie oddziały otrzymują zezwolenie na prowadzenie działalności na terytorium państwa członkowskiego na warunkach równoważnych warunkom stosowanym wobec krajowych instytucji finansowych tego państwa członkowskiego oraz mogą zostać zobowiązane do spełnienia pewnych konkretnych wymogów ostrożnościowych, takich jak, w przypadku usług bankowych i związanych z papierami wartościowymi, oddzielna kapitalizacja

i inne wymogi związane z wypłacalnością oraz wymogi opracowywania sprawozdań i publikacji rachunków lub, w przypadku ubezpieczeń, wymóg konkretnych gwarancji i depozytów, oddzielnej kapitalizacji oraz umiejscowienia w danym państwie członkowskim aktywów stanowiących rezerwy techniczne i co najmniej jednej trzeciej marginesu wypłacalności.

W poniższym wykazie zastrzeżeń stosuje się następujące skróty:

UK Zjednoczone Królestwo

UE Unia Europejska, w tym jej wszystkie państwa członkowskie

AT Austria

BE Belgia

BG Bułgaria

CY Cypr

CZ Republika Czeska

DE Niemcy

DK Dania

EE Estonia

EL Grecja

ES Hiszpania

FI Finlandia

FR Francja

HR Chorwacja

HU Węgry

IE Irlandia

IT Włochy

LT Litwa

LU Luksemburg

LV Łotwa

MT Malta

NL Niderlandy

PL Polska

PT Portugalia

RO Rumunia

SE Szwecja

SI Słowenia

SK Republika Słowacka

Wykaz Unii

Zastrzeżenie nr 1 – Wszystkie sektory

Zastrzeżenie nr 2 – Zawody regulowane – inne niż zawody związane z opieką zdrowotną

Zastrzeżenie nr 3 – Zawody regulowane – zawody związane z opieką zdrowotną i sprzedażą detaliczną produktów farmaceutycznych

Zastrzeżenie nr 4 – Usługi dla przedsiębiorstw – usługi badawczo-rozwojowe

Zastrzeżenie nr 5 – Usługi dla przedsiębiorstw – usługi w zakresie nieruchomości

Zastrzeżenie nr 6 – Usługi dla przedsiębiorstw – usługi wynajmu lub dzierżawy

Zastrzeżenie nr 7 – Pozostałe usługi dla przedsiębiorstw – usługi świadczone przez agencje inkasa i usługi w zakresie oceny zdolności kredytowej

Zastrzeżenie nr 8 – Usługi dla przedsiębiorstw – usługi wyszukiwania miejsc pracy i pracowników

Zastrzeżenie nr 9 – Usługi dla przedsiębiorstw – usługi ochroniarskie i detektywistyczne

Zastrzeżenie nr 10 – Usługi dla przedsiębiorstw – pozostałe usługi dla przedsiębiorstw

Zastrzeżenie nr 11 – Telekomunikacja

Zastrzeżenie nr 12 – Sektor budowlany

Zastrzeżenie nr 13 – Usługi w zakresie dystrybucji

Zastrzeżenie nr 14 – Usługi w zakresie edukacji

Zastrzeżenie nr 15 – Usługi w zakresie ochrony środowiska naturalnego

Zastrzeżenie nr 16 – Usługi finansowe

Zastrzeżenie nr 17 – Usługi w zakresie ochrony zdrowia i usługi społeczne

Zastrzeżenie nr 18 – Usługi związane z turystyką i podróżami

Zastrzeżenie nr 19 – Usługi związane z kulturą, rekreacją i sportem

Zastrzeżenie nr 20 – Usługi transportowe i usługi pomocnicze w branży transportowej

Zastrzeżenie nr 21 – Rolnictwo, rybołówstwo i woda

Zastrzeżenie nr 22 – Usługi związane z branżą energetyczną

Zastrzeżenie nr 23 – Pozostałe usługi, gdzie indziej niesklasyfikowane

Zastrzeżenie nr 1 – Wszystkie sektory

Sektor:	<i>Wszystkie sektory</i>
Rodzaj zastrzeżenia:	Dostęp do rynku Traktowanie narodowe Zasada największego uprzywilejowania Kadra kierownicza wyższego szczebla i zarząd Wymogi dotyczące wyników Obecność lokalna Obowiązki dotyczące usług prawnych
Rozdział / sekcja:	Liberalizacja inwestycji, transgraniczny handel usługami i ramy regulacyjne dotyczące usług prawnych

Opis:

UE zastrzega sobie prawo do przyjęcia lub utrzymania dowolnego środka w odniesieniu do następujących kwestii:

a) Zakładanie przedsiębiorstw

W odniesieniu do liberalizacji inwestycji – dostęp do rynku:

UE: Usługi uważane za usługi użyteczności publicznej na poziomie krajowym lub lokalnym mogą być przedmiotem monopolu publicznych lub praw wyłącznych przyznanych prywatnym podmiotom gospodarczym.

Usługi użyteczności publicznej istnieją w sektorach takich jak usługi konsultingu naukowego i technicznego, usługi związane z badaniami i rozwojem w dziedzinie nauk społecznych i humanistycznych, usługi w zakresie badań i analiz technicznych, usługi w zakresie ochrony środowiska naturalnego, usługi w zakresie ochrony zdrowia, usługi transportowe i usługi pomocnicze dla wszystkich środków transportu. Prawa wyłączne do świadczenia takich usług są często udzielane prywatnym podmiotom gospodarczym, na przykład podmiotom gospodarczym mającym koncesje od władz publicznych, podlegającym szczególnym zobowiązaniom co do świadczenia usług. Mając na uwadze, że usługi użyteczności publicznej często istnieją również poniżej szczebla centralnego, szczegółowe i wyczerpujące harmonogramy dla poszczególnych sektorów nie są uzasadnione z praktycznego punktu widzenia. Niniejsze zastrzeżenie nie ma zastosowania do usług telekomunikacyjnych i informatycznych.

W odniesieniu do liberalizacji inwestycji – dostęp do rynku, traktowanie narodowe: transgraniczny handel usługami – dostęp do rynku, traktowanie narodowe oraz ramy regulacyjne dotyczące usług prawnych – obowiązki:

FI: Ograniczenia dla osób fizycznych, które nie mają regionalnego obywatelstwa Wysp Alandzkich, oraz dla osób prawnych w odniesieniu do prawa nabywania i posiadania nieruchomości na Wyspach Alandzkich bez uzyskania zgody właściwych władz Wysp Alandzkich. Ograniczenia prawa przedsiębiorczości i prawa prowadzenia działalności gospodarczej przez osoby fizyczne, które nie mają regionalnego obywatelstwa Wysp Alandzkich, lub przez przedsiębiorstwa bez uzyskania zgody właściwych organów Wysp Alandzkich.

Obowiązujące środki:

FI: Ahvenanmaan maanhankintalaki (ustawa o nabywaniu gruntów na Wyspach Alandzkich) (3/1975), s. 2 oraz Ahvenanmaan maanhankintalaki (ustawa o autonomii Wysp Alandzkich) (1144/1991), s. 11.

W odniesieniu do liberalizacji inwestycji – dostęp do rynku, traktowanie narodowe, wymogi dotyczące wyników, kadra kierownicza wyższego szczebla i zarząd: Ramy regulacyjne dotyczące usług prawnych – Obowiązki:

FR: zgodnie z art. L151-1 i 151-1 kodeksu finansowego i monetarnego inwestycje zagraniczne we Francji w sektorach wymienionych w art. R.151-3 kodeksu finansowego i walutowego wymagają uprzedniej zgody Ministra Gospodarki.

Obowiązujące środki:

FR: Jak określono w elemencie „opis” wskazanym powyżej.

W odniesieniu do liberalizacji inwestycji – traktowanie narodowe, kadra kierownicza wyższego szczebla i zarząd:

FR: ograniczenie udziału zagranicznego w niedawno sprywatyzowanych przedsiębiorstwach do zmiennej kwoty kapitału w ofercie publicznej, ustalonej przez rząd Francji na podstawie analizy każdego przypadku. Do prowadzenia działalności w niektórych branżach handlowych, przemysłowych lub rzemieślniczych wymagane jest specjalne zezwolenie, jeżeli dyrektor zarządzający nie ma pozwolenia na pobyt stały.

W odniesieniu do liberalizacji inwestycji – dostęp do rynku i ramy regulacyjne dotyczące usług prawnych – obowiązki:

HU: Przedsiębiorstwo powinno przyjmować formę spółki z ograniczoną odpowiedzialnością, spółki akcyjnej lub przedstawicielstwa. Rozpoczęcie działalności w formie oddziału nie jest dozwolone, z wyjątkiem usług finansowych.

W odniesieniu do liberalizacji inwestycji – dostęp do rynku, traktowanie narodowe:

BG: Niektóre rodzaje działalności gospodarczej związane z eksploatacją lub użytkowaniem własności państwowej uwarunkowane są uzyskaniem zezwolenia na mocy przepisów ustawy o koncesjach.

W przedsiębiorstwach handlowych, w których państwo lub gmina posiada udział kapitałowy przekraczający 50 %, wszelkie transakcje dotyczące rozporządzania aktywami trwałymi przedsiębiorstwa, zawierania umów dotyczących zakupu udziałów kapitałowych, najmu, wspólnych działań, kredytów lub zabezpieczenia wiarygodności, jak również zaciąganie jakichkolwiek zobowiązań wynikających z weksli, podlegają wymogowi uzyskania zezwolenia od Agencji Prywatyzacji lub innych organów krajowych lub regionalnych, zależnie od tego, który organ jest właściwy. Niniejsze zastrzeżenie nie ma zastosowania do górnictwa i kopalnictwa, które są przedmiotem odrębnego zastrzeżenia zawartego w wykazie Unii Europejskiej w ZAŁĄCZNIKU SERVIN-1.

IT: Rząd może korzystać z pewnych specjalnych uprawnień w przedsiębiorstwach działających w dziedzinie obronności i bezpieczeństwa narodowego i w niektórych obszarach o strategicznym znaczeniu w dziedzinie energetyki, transportu i komunikacji. Ma to zastosowanie do wszystkich osób

prawnych prowadzących działalność o strategicznym znaczeniu dla obronności i bezpieczeństwa narodowego, nie tylko sprywatyzowanych przedsiębiorstw.

W przypadku groźby poważnej szkody dla istotnych interesów obrony i bezpieczeństwa narodowego rządowi przysługują szczególne uprawnienia do:

- a) nakładania szczególnych warunków zakupu udziałów/akcji;
- b) wetowania przyjęcia uchwał dotyczących specjalnych operacji, takich jak transfery, fuzje, podziały i zmiany w działalności lub
- c) niewyrażania zgody na nabycie udziałów/akcji, w sytuacji gdy nabywca dąży do posiadania wielkości udziałów w kapitale, która może zaszkodzić interesom obrony i bezpieczeństwa narodowego.

Zainteresowane przedsiębiorstwo zobowiązane jest powiadomić urząd premiera o każdej uchwale, działaniu i transakcji (takiej jak transfer, fuzja, podział, zmiana w działalności, zakończenie działalności), które dotyczą strategicznych aktywów w obszarze energii, transportu i komunikacji. W szczególności należy zgłaszać transakcje nabycia przez osobę fizyczną lub prawną spoza Unii Europejskiej, które dają takiej osobie kontrolę nad przedsiębiorstwem.

Premier może wykonywać szczególne uprawnienia do:

- a) wetowania przyjęcia każdej uchwały, działania i transakcji, które stanowią wyjątkową groźbę poważnej szkody dla interesu publicznego w zakresie bezpieczeństwa i działania sieci i dostaw;
- b) nakładania szczególnych warunków w celu zagwarantowania interesu publicznego lub
- c) niewyrażania zgody na transakcje nabycia w wyjątkowych przypadkach istnienia groźby dla istotnych interesów państwa.

Kryteria oceny realnej lub wyjątkowej groźby, a także warunków i procedur w odniesieniu do wykonywania szczególnych uprawnień są określone w przepisach prawa.

Obowiązujące środki:

IT: ustawa nr 56/2012 w sprawie szczególnych uprawnień w przedsiębiorstwach działających w obszarze obrony i bezpieczeństwa narodowego, energii, transportu i komunikacji oraz

dekret Prezesa Rady Ministrów nr DPCM 253 z dnia 30 listopada 2012 r. określający działania mające strategiczne znaczenie dla obrony i bezpieczeństwa narodowego.

W odniesieniu do liberalizacji inwestycji – dostęp do rynku, traktowanie narodowe, najwyższe uprzywilejowanie, wymogi dotyczące wyników, kadra kierownicza wyższego szczebla i zarząd:

LT: Przedsiębiorstwa, sektory i obiekty o strategicznym znaczeniu dla bezpieczeństwa narodowego.

Obowiązujące środki:

LT: ustawa nr IX-1132 z dnia 10 października 2002 r. o ochronie obiektów mających znaczenie dla zapewnienia bezpieczeństwa narodowego w Republice Litewskiej (ostatnio zmieniona dnia 12 stycznia 2018 r. ustawą nr XIII-992).

W odniesieniu do liberalizacji inwestycji – traktowanie narodowe, kadra kierownicza wyższego szczebla i zarząd:

SE: Dyskryminujące wymogi w odniesieniu do założycieli, kadry kierowniczej wyższego szczebla i zarządu, gdy do szwedzkiego prawa wprowadzane są nowe formy stowarzyszenia prawnego.

b) Nabywanie nieruchomości

W odniesieniu do liberalizacji inwestycji – dostęp do rynku, traktowanie narodowe, kadra kierownicza wyższego szczebla i zarząd:

HU: Nabywanie nieruchomości będących własnością skarbu państwa.

W odniesieniu do liberalizacji inwestycji – dostęp do rynku, traktowanie narodowe:

HU: Nabywanie gruntów ornych przez zagraniczne osoby prawne i osoby fizyczne niebędące rezydentami.

Obowiązujące środki:

HU: ustawa CXXII z 2013 r. o obrocie gruntami rolnymi i leśnymi (rozdział II

(pkt 6–36) i rozdział IV (pkt 38–59)) oraz

ustawa CXXII z 2013 r. o środkach przejściowych i niektórych przepisach związanych z ustawą CXXII z 2013 r. o obrocie gruntami rolnymi i leśnymi (rozdział IV (pkt 8–20)).

LV: Nabywanie gruntów rolnych przez obywateli Zjednoczonego Królestwa lub państwa trzeciego.

Obowiązujące środki:

LV: ustawa o prywatyzacji gruntów na obszarach wiejskich, s. 28, 29, 30.

SK: Spółki zagraniczne i osoby fizyczne nie mogą nabywać gruntów rolnych i leśnych poza granicami terenu zabudowanego należącego do gminy i niektórych innych rodzajów gruntu (np. zasobów naturalnych, jezior, rzek, dróg publicznych itp.).

Obowiązujące środki:

SK: ustawa nr 44/1988 o ochronie i eksploatacji zasobów naturalnych;

ustawa nr 229/1991 o regulacji własności gruntów i innych nieruchomości rolnych;

ustawa nr 460/1992 konstytucja Republiki Słowackiej;

ustawa nr 180/1995 o niektórych środkach dotyczących regulacji własności gruntów;

ustawa nr 202/1995 o wymianie walut;

ustawa nr 503/2003 o przywracaniu praw własności do gruntów;

ustawa 326/2005 o lasach oraz

ustawa nr 140/2014 o nabywaniu praw własności do gruntów.

W odniesieniu do liberalizacji inwestycji – traktowanie narodowe oraz transgranicznego handlu usługami – obecność lokalna:

BG: Zagraniczne osoby fizyczne i prawne nie mogą nabywać praw własności do gruntów. Bułgarskie osoby prawne z udziałem zagranicznym nie mogą nabywać gruntów rolnych. Zagraniczne osoby prawne i zagraniczne osoby fizyczne mające miejsce stałego zamieszkania za granicą mogą nabywać budynki i prawa do nieruchomości (prawo do użytkowania, prawo do budowy, prawo do nadbudowy i służebności). Zagraniczne osoby fizyczne mające miejsce stałego zamieszkania za granicą, zagraniczne osoby prawne, w których udział zagraniczny zapewnia większość w podejmowaniu decyzji lub blokuje podejmowanie decyzji, mogą nabywać prawa własności nieruchomości w określonych regionach geograficznych wskazanych przez Radę Ministrów, pod warunkiem uzyskania zezwolenia.

BG: Konstytucja Republiki Bułgarii, art. 22; ustawa o własności i wykorzystaniu gruntów rolnych, art. 3 oraz ustawa o lasach, art. 10.

EE: Zagraniczne osoby fizyczne lub prawne, które nie pochodzą z EOG ani z państw członkowskich Organizacji Współpracy Gospodarczej i Rozwoju, mogą nabywać nieruchomości obejmujące grunty rolne lub leśne wyłącznie za zgodą gubernatora okręgu i po uzyskaniu zezwolenia od rady gminy i muszą być w stanie udowodnić w sposób przewidziany przez prawo, że nabywana nieruchomość będzie wykorzystywana zgodnie z przeznaczeniem, w sposób efektywny, zrównoważony i celowy.

Obowiązujące środki:

EE: Kinnisasja omandamise kitsendamise seadus (ustawa o ograniczeniach w nabywaniu nieruchomości), rozdział 2 i 3.

W odniesieniu do liberalizacji inwestycji – dostęp do rynku, traktowanie narodowe oraz transgranicznego handlu usługami – dostęp do rynku, traktowanie narodowe:

LT: Dowolny środek, który jest zgodny ze zobowiązaniami podjętymi przez Unię Europejską i obowiązującymi na Litwie w ramach GATS w odniesieniu do nabywania gruntów. Procedura, warunki i zastrzeżenia dotyczące nabywania działek powinny być określone w prawie konstytucyjnym, ustawie o gruntach i ustawie o nabywaniu gruntów rolnych.

Jednakże samorządy terytorialne (gminy) i pozostałe podmioty krajowe członków Organizacji Współpracy Gospodarczej i Rozwoju oraz Organizacji Traktatu Północnoatlantyckiego prowadzące na Litwie działalność gospodarczą określoną w prawie konstytucyjnym zgodnie z kryteriami Unii Europejskiej i innych form integracji, w które zaangażowała się Litwa, mają prawo nabywać na własność działki nierolnicze potrzebne do budowy i eksploatacji budynków i obiektów niezbędnych do prowadzenia ich bezpośredniej działalności.

Obowiązujące środki:

LT: konstytucja Republiki Litewskiej;

ustawa konstytucyjna Republiki Litewskiej w sprawie wdrożenia art. 47 ust. 3 Konstytucji Republiki Litewskiej z dnia 20 czerwca 1996 r., nr I-1392 ze zm. z dnia 20 marca 2003 r., nr IX-1381;

ustawa o gruntach z dnia 27 stycznia 2004 r., nr IX-1983; oraz

ustawa nr XII-854 z dnia 24 kwietnia 2014 r. o nabywaniu gruntów rolnych.

c) Uznawanie

W odniesieniu do liberalizacji inwestycji – traktowanie narodowe oraz transgranicznego handlu usługami – traktowanie narodowe:

UE: Dyrektywy Unii Europejskiej w sprawie wzajemnego uznawania dyplomów i innych kwalifikacji zawodowych mają zastosowanie wyłącznie do obywateli Unii. Prawo do wykonywania wolnego zawodu objętego regulacjami w jednym państwie członkowskim nie przyznaje prawa do wykonywania tego zawodu w innym państwie członkowskim.

d) Najwyższe uprzywilejowanie

W odniesieniu do liberalizacji inwestycji – najwyższe uprzywilejowanie oraz transgranicznego handlu usługami – najwyższe uprzywilejowanie i ramy regulacyjne dotyczące usług prawnych – obowiązki:

UE: Przyznawanie państwom trzecim zróżnicowanego traktowania na podstawie każdego międzynarodowego traktatu lub innego porozumienia handlowego będącego w mocy lub podpisanego przed dniem wejścia w życie niniejszej Umowy.

UE: Przyznawanie państwom trzecim zróżnicowanego traktowania na podstawie jakiegokolwiek obecnie obowiązującego lub przyszłego porozumienia dwustronnego lub wielostronnego, które:

- (i) przewiduje utworzenie wewnętrznego rynku usług i inwestycji;
- (ii) przyznaje swobodę przedsiębiorczości lub
- (iii) wymaga zbliżenia przepisów w odniesieniu do co najmniej jednego sektora gospodarki.

Wewnętrzny rynek świadczenia usług i inwestycji oznacza obszar bez granic wewnętrznych, na którym zagwarantowany jest swobodny przepływ osób, usług i kapitału.

Swoboda przedsiębiorczości oznacza zobowiązanie do zniesienia zasadniczo wszelkich barier dla przedsiębiorczości między stronami porozumienia dwustronnego lub wielostronnego z chwilą wejścia w życie tego porozumienia. Swoboda przedsiębiorczości obejmuje prawo obywateli państw będących stronami porozumienia dwustronnego lub wielostronnego do zakładania i prowadzenia przedsiębiorstw na tych samych warunkach przewidzianych dla obywateli zgodnie z przepisami prawa strony, w której prowadzone jest takie przedsiębiorstwo.

Zbliżenie przepisów prawnych oznacza:

- (i) zbliżenie przepisów prawnych co najmniej jednej ze stron porozumienia dwustronnego lub wielostronnego z przepisami prawnymi drugiej strony lub pozostałych stron tego porozumienia; lub
- (ii) wprowadzenie wspólnych przepisów prawnych do ustawodawstwa stron porozumienia dwustronnego lub wielostronnego.

Takie zbliżenie lub wprowadzenie przepisów prawnych ma miejsce i uznaje się, że miało miejsce tylko wówczas, gdy przepisy prawne zostały wprowadzone do ustawodawstwa strony lub stron porozumienia dwustronnego lub wielostronnego.

Obowiązujące środki:

UE: Porozumienie o Europejskim Obszarze Gospodarczym;

układy o stabilizacji;

porozumienia dwustronne między UE i Konfederacją Szwajcarską oraz

pogłębione i kompleksowe umowy o wolnym handlu.

UE: Przyznawanie zróżnicowanego traktowania w odniesieniu do swobody przedsiębiorczości obywatelom lub przedsiębiorstwom w drodze obecnie obowiązujących lub przyszłych porozumień dwustronnych między następującymi państwami członkowskimi: **BE, DE, DK, EL, ES, FR, IE, IT, LU, NL, PT** a jednym z poniższych państw lub księstw: Andora, Monako, Państwo Watykańskie i San Marino.

DK, FI, SE: Środki wprowadzane przez Danię, Szwecję i Finlandię w celu promowania współpracy skandynawskiej, takie jak:

a) wsparcie finansowe projektów badawczo-rozwojowych (Nordic Industrial Fund);

b) finansowanie studiów wykonalności projektów międzynarodowych (Nordic Fund for Project Exports); oraz

c) pomoc finansowa dla przedsiębiorstw stosujących technologie środowiskowe (Nordic Environment Finance Corporation). Celem Nordic Environment Finance Corporation (NEFCO) jest promowanie inwestycji w interesie środowiska w krajach nordyckich, ze szczególnym uwzględnieniem Europy Wschodniej.

Zastrzeżenie to pozostaje bez uszczerbku dla wyłączenia udzielania zamówień przez Stronę lub subsydiów w art. SERVIN.1.1 ust. 6 i 7 [Cel i zakres].

PL: Preferencyjne warunki prowadzenia przedsiębiorstwa lub transgranicznego świadczenia usług, które mogą obejmować zniesienie lub zmianę niektórych ograniczeń zawartych w wykazie zastrzeżeń mających zastosowanie w Polsce, mogą zostać przedłużone w drodze porozumień w sprawie handlu i żeglugi.

PT: Zniesienie wymogu obywatelstwa w przypadku wykonywania określonych rodzajów działalności i zawodów przez osoby fizyczne świadczące usługi na rzecz państw, w których portugalski jest językiem urzędowym (Angola, Brazylia, Republika Zielonego Przylądka, Gwinea-Bissau, Gwinea Równikowa, Mozambik, Wyspy Świętego Tomasza i Książęca oraz Timor Wschodni).

e) *Broń, amunicja i materiały wojenne*

W odniesieniu do liberalizacji inwestycji – dostęp do rynku, traktowanie narodowe, najwyższe uprzywilejowanie, kadra kierownicza wyższego szczebla, wymogi dotyczące wyników i zarząd oraz transgranicznego handlu usługami – dostęp do rynku, traktowanie narodowe, najwyższe uprzywilejowanie, obecność lokalna:

UE: Produkcja lub dystrybucja broni, amunicji i materiałów wojennych lub handel nimi. Materiały wojenne ograniczone są do wszelkiego rodzaju produktów przeznaczonych i wytwarzanych wyłącznie na potrzeby wojska w związku z prowadzeniem działań wojennych lub obronnych.

Zastrzeżenie nr 2 – Zawody regulowane – inne niż zawody związane z opieką zdrowotną

Sektor:	Zawody regulowane – usługi prawne: usługi notariuszy i komorników sądowych; usługi rachunkowo-księgowe; usługi w zakresie audytu, usługi w zakresie doradztwa podatkowego, usługi architektoniczne i urbanistyczne, usługi inżynieryjne i zintegrowane usługi inżynieryjne
Klasyfikacja gospodarcza:	Część CPC 861, część 87902, 862, 863, 8671, 8672, 8673, 8674, część 879
Rodzaj zastrzeżenia:	Dostęp do rynku Traktowanie narodowe Zasada największego uprzywilejowania Kadra kierownicza wyższego szczebla i zarząd
Rozdział:	Liberalizacja inwestycji i transgraniczny handel usługami

Opis:

UE zastrzega sobie prawo do przyjęcia lub utrzymania dowolnego środka w odniesieniu do następujących kwestii:

a) Usługi prawne

W odniesieniu do liberalizacji inwestycji – dostęp do rynku, traktowanie narodowe, kadra kierownicza wyższego szczebla i zarząd oraz transgranicznego handlu usługami – dostęp do rynku, traktowanie narodowe:

UE, z wyjątkiem **SE**: usługi w zakresie doradztwa prawnego oraz zezwoleń, dokumentacji i świadectw prawnych, świadczone przez przedstawicieli zawodów prawniczych pełniących funkcje publiczne, takich jak notariusze, komornicy sądowi (*huissiers de justice*) lub inni urzędnicy państwowi (*officiers publics et ministériels*), a także w odniesieniu do usług świadczonych przez komorników sądowych wyznaczonych urzędowym aktem rządu (część CPC 861, część 87902).

W odniesieniu do liberalizacji inwestycji – najwyższe uprzywilejowanie i transgraniczny handel usługami – najwyższe uprzywilejowanie:

BG: Pełne traktowanie narodowe w zakresie zakładania i prowadzenia przedsiębiorstw, a także świadczenia usług może być rozszerzone wyłącznie na przedsiębiorstwa mające siedzibę w państwach, z którymi zostały lub zostaną zawarte porozumienia preferencyjne, i na obywateli tych państw (część CPC 861).

LT: Adwokaci z innych państw mogą występować jako adwokaci w sądach tylko na podstawie umów międzynarodowych (część CPC 861), w tym szczególnych przepisów dotyczących występowania w roli przedstawiciela prawnego przed sądami.

b) Usługi w zakresie księgowości oraz prowadzenia ksiąg rachunkowych (CPC 8621 inne niż usługi audytu, 86213, 86219, 86220)

W odniesieniu do transgranicznego handlu usługami – dostęp do rynku:

HU: Działalność transgraniczna w zakresie księgowości oraz prowadzenia ksiąg rachunkowych.

Obowiązujące środki:

HU: ustawa C z 2000 r. oraz ustawa LXXV z 2007 r.

c) Usługi audytu (CPC – 86211, 86212 inne niż usługi w zakresie księgowości i prowadzenia ksiąg rachunkowych)

W odniesieniu do transgranicznego handlu usługami – traktowanie narodowe:

BG: Niezależny audyt finansowy jest wykonywany przez biegłych rewidentów, którzy są członkami instytutu biegłych rewidentów. Z zachowaniem zasady wzajemności instytut biegłych rewidentów rejestruje jednostkę audytorską Zjednoczonego Królestwa lub państwa trzeciego za okazaniem przez to państwo dowodu na to, że:

a) trzy czwarte członków organów zarządzających i biegłych rewidentów wykonujących audyt w imieniu danej jednostki spełnia wymogi odpowiadające wymogom nałożonym na bułgarskich audytorów i pomyślnie przeszło odpowiednie egzaminy;

b) jednostka audytorska przeprowadza niezależny audyt finansowy zgodnie z wymogami niezależności i obiektywizmu oraz

c) jednostka audytorska publikuje na swojej stronie internetowej roczne sprawozdanie z przejrzystości lub spełnia inne równorzędne wymogi dotyczące ujawniania informacji w przypadku, gdy prowadzi audyt w jednostkach interesu publicznego.

Obowiązujące środki:

BG: ustawa o niezależnym audycie finansowym.

W odniesieniu do liberalizacji inwestycji – dostęp do rynku, traktowanie narodowe, kadra kierownicza wyższego szczebla i zarząd:

CZ: Do prowadzenia audytów w Republice Czeskiej są uprawnione wyłącznie osoby prawne, w których co najmniej 60 % udziałów kapitałowych i praw głosu jest zarezerwowanych dla obywateli tego kraju lub obywateli państw członkowskich Unii Europejskiej.

Obowiązujące środki:

CZ: ustawa o audytorach z dnia 14 kwietnia 2009 r., nr 93/2009 Coll.

W odniesieniu do transgranicznego handlu usługami – dostęp do rynku:

HU: Transgraniczne świadczenie usług audytu.

Obowiązujące środki:

ustawa C z 2000 r. oraz ustawa LXXV z 2007 r.

PT: Transgraniczne świadczenie usług audytu.

d) Usługi architektoniczne i urbanistyczne (CPC 8674)

W odniesieniu do transgranicznego handlu usługami – dostęp do rynku, traktowanie narodowe:

HR: Transgraniczne świadczenie usług urbanistycznych.

Zastrzeżenie nr 3 – Zawody regulowane – zawody związane z opieką zdrowotną i sprzedażą detaliczną produktów farmaceutycznych

Sektor: Usługi świadczone w ramach wolnych zawodów związanych z opieką zdrowotną oraz sprzedaż detaliczna produktów leczniczych, medycznych i ortopedycznych, inne usługi świadczone przez farmaceutów

Klasyfikacja gospodarcza: CPC 63211, 85201, 9312, 9319, 93121

Rodzaj zastrzeżenia: Dostęp do rynku
Traktowanie narodowe
Kadra kierownicza wyższego szczebla i zarząd
Wymogi dotyczące wyników
Obecność lokalna

Rozdział: Liberalizacja inwestycji i transgraniczny handel usługami

Opis:

UE zastrzega sobie prawo do przyjęcia lub utrzymania dowolnego środka w odniesieniu do następujących kwestii:

a) Usługi medyczne i stomatologiczne; usługi świadczone przez personel położniczy, pielęgniarski, fizjoterapeutów, psychologów i personel paramedyczny (CPC 63211, 85201, 9312, 9319, CPC 932)

W odniesieniu do liberalizacji inwestycji – dostęp do rynku, traktowanie narodowe, kadra kierownicza wyższego szczebla i zarząd oraz transgranicznego handlu usługami – dostęp do rynku i traktowanie narodowe:

FI: Świadczenie wszelkich usług w ramach wolnych zawodów związanych z opieką zdrowotną, finansowanych ze środków prywatnych lub publicznych, w tym usług medycznych i stomatologicznych, usług świadczonych przez położne, fizjoterapeutów, personel paramedyczny i psychologów, z wyłączeniem usług świadczonych przez pielęgniarzy i pielęgniarki (CPC 9312, 93191).

Obowiązujące środki:

FI: Laki yksityisestä terveydenhuollosta (ustawa o prywatnej opiece zdrowotnej) (152/1990).

BG: Świadczenie wszelkich usług w ramach wolnych zawodów związanych z opieką zdrowotną, finansowanych ze środków prywatnych lub publicznych, w tym usług medycznych i stomatologicznych, usług świadczonych przez położne, pielęgniarzy/pielęgniarki, fizjoterapeutów, personel paramedyczny i psychologów (CPC 9312, część 9319).

Obowiązujące środki:

BG: ustawa o działalności w dziedzinie usług medycznych, ustawa o organizacji zawodowej pielęgniarzy i pielęgniarek medycznych, położnych i o stowarzyszeniu specjalistów w dziedzinie medycyny.

W odniesieniu do liberalizacji inwestycji – dostęp do rynku, traktowanie narodowe oraz transgranicznego handlu usługami – dostęp do rynku i traktowanie narodowe:

CZ, MT: Świadczenie wszelkich usług w ramach wolnych zawodów związanych z opieką zdrowotną, finansowanych ze środków prywatnych lub publicznych, w tym przez przedstawicieli wolnych zawodów takich jak lekarze, stomatolodzy, położne, pielęgniarze/pielęgniarki, fizjoterapeuci, personel paramedyczny, psychologowie, jak również innych powiązanych usług (CPC 9312, część 9319).

Obowiązujące środki:

CZ: ustawa nr 296/2008 Coll. o gwarantowaniu jakości i bezpieczeństwa tkanek i

komórek ludzkich do zastosowania w leczeniu ludzi („ustawa o tkankach i komórkach ludzkich”);

ustawa nr 378/2007 Coll. o produktach leczniczych i poprawkach do niektórych odnośnych ustaw (ustawa o produktach leczniczych);

ustawa nr 268/2014 Coll. o wyrobach medycznych i zmieniająca ustawę nr 634/2004 Coll. o opłatach administracyjnych, z późniejszymi zmianami;

ustawa nr 285/2002 Coll. o dawstwie, pobieraniu i przeszczepianiu tkanek i narządów i o poprawkach do niektórych ustaw (ustawa transplantacyjna).

ustawa nr 372/2011 Coll. o usługach opieki zdrowotnej i warunkach ich świadczenia.

ustawa nr 373/2011 Coll. o szczególnych usługach opieki zdrowotnej.

W odniesieniu do transgranicznego handlu usługami – dostęp do rynku, traktowanie narodowe, obecność lokalna:

UE, z wyjątkiem **NL** i **SE**: Świadczenie wszelkich usług w ramach wolnych zawodów związanych z opieką zdrowotną, finansowanych ze środków prywatnych lub publicznych, w tym przez przedstawicieli wolnych zawodów takich jak lekarze, stomatolodzy, położne, pielęgniarze/pielęgniarki, fizjoterapeuci, personel paramedyczny i psychologowie, podlega wymogowi miejsca zamieszkania. Powyższe usługi mogą być świadczone wyłącznie przez osoby fizyczne obecne na terytorium Unii Europejskiej (CPC 9312, część 93191).

BE: Transgraniczne świadczenie wszelkich usług w ramach wolnych zawodów związanych z opieką zdrowotną, finansowanych ze środków prywatnych lub publicznych, w tym usług medycznych i stomatologicznych, usług świadczonych przez położne oraz usług świadczonych przez pielęgniarki, fizjoterapeutów, psychologów i personel paramedyczny. (część CPC 85201, 9312, część 93191)

PT: (W odniesieniu również do najwyższego uprzywilejowania) W przypadku zawodów fizjoterapeutów, personelu paramedycznego i podiatrów zagraniczni specjaliści mogą zostać dopuszczeni do wykonywania zawodu na zasadzie wzajemności.

b) Usługi weterynaryjne (CPC 932)

W odniesieniu do liberalizacji inwestycji – dostęp do rynku, traktowanie narodowe oraz transgranicznego handlu usługami – traktowanie narodowe, obecność lokalna:

BG: Gabinet weterynaryjny może założyć osoba fizyczna lub prawna.

Praktykowanie weterynarii jest dozwolone jedynie w przypadku obywateli EOG oraz stałych rezydentów (osoba fizyczna jest wymagana w przypadku stałych rezydentów).

W odniesieniu do transgranicznego handlu usługami – dostęp do rynku, traktowanie narodowe:

BE, LV: Transgraniczne świadczenie usług weterynaryjnych.

c) Sprzedaż detaliczna produktów leczniczych, medycznych i ortopedycznych i inne usługi świadczone przez farmaceutów (CPC 63211)

W odniesieniu do liberalizacji inwestycji – dostęp do rynku oraz transgranicznego handlu usługami – obecność lokalna:

UE, z wyjątkiem **EL, IE, LU, LT i NL**: Ograniczenie liczby dostawców uprawnionych do świadczenia konkretnej usługi w określonej strefie lokalnej lub określonym obszarze lokalnym z zachowaniem zasady niedyskryminacji. W związku z powyższym zastosowanie może mieć test potrzeb ekonomicznych uwzględniający takie czynniki jak: liczba istniejących zakładów i wpływ na nie, infrastruktura transportowa, gęstość zaludnienia lub rozproszenie geograficzne.

UE, z wyjątkiem **BE, BG, EE, ES, IE i IT**: Sprzedaż wysyłkowa jest możliwa wyłącznie z państw członkowskich należących do EOG, dlatego we wszystkich wspomnianych państwach wymagane jest prowadzenie przedsiębiorstwa do celów sprzedaży detalicznej produktów leczniczych i określonych towarów medycznych kierowanych do ogółu społeczeństwa w Unii. **CZ**: Sprzedaż detaliczna jest możliwa wyłącznie z państw członkowskich.

BE: Sprzedaż detaliczna produktów leczniczych i szczególnych towarów medycznych może odbywać się wyłącznie w aptekach mających siedzibę w Belgii.

BG, EE, ES, IT i LT: Transgraniczna sprzedaż detaliczna produktów leczniczych.

IE i LT: Transgraniczna sprzedaż detaliczna produktów leczniczych na receptę.

PL: Pośrednicy w obrocie produktami leczniczymi muszą być zarejestrowani i mieć miejsce zamieszkania lub siedzibę statutową na terytorium Rzeczypospolitej Polskiej.

W odniesieniu do liberalizacji inwestycji – dostęp do rynku, traktowanie narodowe, kadra kierownicza wyższego szczebla i zarząd, wymogi dotyczące wyników oraz transgranicznego handlu usługami – dostęp do rynku, traktowanie narodowe:

FI: Sprzedaż detaliczna produktów farmaceutycznych oraz towarów medycznych i ortopedycznych.

W odniesieniu do liberalizacji inwestycji – dostęp do rynku, traktowanie narodowe, kadra kierownicza wyższego szczebla i zarząd oraz transgranicznego handlu usługami – dostęp do rynku, traktowanie narodowe:

SE: Sprzedaż detaliczna produktów leczniczych i dostarczanie produktów leczniczych ogółowi społeczeństwa.

Obowiązujące środki:

AT: Arzneimittelgesetz (ustawa o lekach), BGBl. nr 185/1983 z późniejszymi zmianami, §§ 57, 59, 59a oraz

Medizinproduktegesetz (ustawa o produktach leczniczych), BGBl. nr 657/1996 z późniejszymi zmianami, § 99.

BE: Arrêté royal du 21 janvier 2009 portant instructions pour les pharmaciens oraz Arrêté royal du 10 novembre 1967 relatif à l'exercice des professions des soins de santé.

CZ: ustawa nr 378/2007 Coll. o produktach leczniczych, z późniejszymi zmianami; oraz ustawa nr 372/2011 Coll. o usługach opieki zdrowotnej, z późniejszymi zmianami.

FI: Lääkelaki (ustawa medyczna) (395/1987).

PL: ustawa – Prawo farmaceutyczne, art. 73a (Dz.U. 2020 poz. 944, 1493).

SE: ustawa o handlu produktami leczniczymi (2009:336);

rozporządzenie o handlu produktami leczniczymi (2009:659) oraz

kolejne rozporządzenia przyjęte przez szwedzką agencję ds. produktów medycznych – szczegółowe informacje są dostępne na stronie (LVFS 2009:9).

Zastrzeżenie nr 4 – Usługi dla przedsiębiorstw – usługi badawczo-rozwojowe

Sektor: Usługi badawcze i rozwojowe

Klasyfikacja gospodarcza: CPC 851, 852, 853

Rodzaj zastrzeżenia: Dostęp do rynku
Traktowanie narodowe

Rozdział: Transgraniczny handel usługami

Opis:

UE zastrzega sobie prawo do przyjęcia lub utrzymania dowolnego środka w odniesieniu do następujących kwestii:

RO: Transgraniczne świadczenie usług badawczo-rozwojowych.

Obowiązujące środki:

RO: Rozporządzenie rządowe nr 6 / 2011;

rozporządzenie Ministra Edukacji i Badań Naukowych nr 3548 / 2006 oraz decyzja rządu nr 134 / 2011.

Zastrzeżenie nr 5 – Usługi dla przedsiębiorstw – usługi w zakresie nieruchomości

Sektor: Usługi w zakresie nieruchomości

Klasyfikacja gospodarcza: CPC 821, 822

Rodzaj zastrzeżenia: Dostęp do rynku
Traktowanie narodowe

Rozdział: Transgraniczny handel usługami

Opis:

UE zastrzega sobie prawo do przyjęcia lub utrzymania dowolnego środka w odniesieniu do następujących kwestii:

CZ i HU: Transgraniczne świadczenie usług w zakresie nieruchomości.

Zastrzeżenie nr 6 – Usługi dla przedsiębiorstw – usługi wynajmu lub dzierżawy

Sektor: Usługi wynajmu lub dzierżawy bez obsługi

Klasyfikacja gospodarcza: CPC 832

Rodzaj zastrzeżenia: Dostęp do rynku
Traktowanie narodowe

Rozdział: Transgraniczny handel usługami

Opis:

UE zastrzega sobie prawo do przyjęcia lub utrzymania dowolnego środka w odniesieniu do następujących kwestii:

BE i FR: Transgraniczne świadczenie usług dzierżawy lub najmu bez obsługi dotyczących artykułów użytku osobistego i domowego.

Zastrzeżenie nr 7 – Pozostałe usługi dla przedsiębiorstw – usługi świadczone przez agencje inkasa i usługi w zakresie oceny zdolności kredytowej

Sektor: Usługi świadczone przez agencje inkasa i usługi w zakresie oceny zdolności kredytowej

Klasyfikacja gospodarcza: CPC 87901, 87902

Rodzaj zastrzeżenia: Dostęp do rynku
Traktowanie narodowe
Obecność lokalna

Rozdział: Transgraniczny handel usługami

Opis:

UE zastrzega sobie prawo do przyjęcia lub utrzymania dowolnego środka w odniesieniu do następujących kwestii:

UE, z wyjątkiem **ES**, **LV** i **SE**, w odniesieniu do usług agencji inkasa i usług w zakresie oceny zdolności kredytowej.

Zastrzeżenie nr 8 – Usługi dla przedsiębiorstw – usługi wyszukiwania miejsc pracy i pracowników

Sektor – podsektor Usługi dla przedsiębiorstw – usługi wyszukiwania miejsc pracy i pracowników

Klasyfikacja gospodarcza: CPC 87201, 87202, 87203, 87204, 87205, 87206, 87209

Rodzaj zastrzeżenia: Dostęp do rynku
Traktowanie narodowe
Kadra kierownicza wyższego szczebla i zarząd
Obecność lokalna

Rozdział: Liberalizacja inwestycji i transgraniczny handel usługami

Opis:

UE zastrzega sobie prawo do przyjęcia lub utrzymania dowolnego środka w odniesieniu do następujących kwestii:

W odniesieniu do liberalizacji inwestycji – dostęp do rynku, traktowanie narodowe, kadra kierownicza wyższego szczebla i zarząd oraz transgranicznego handlu usługami – dostęp do rynku, traktowanie narodowe, obecność lokalna:

UE, z wyjątkiem **HU** i **SE**: Świadczenie usług dotyczących pracowników świadczących pomoc domową, innych pracowników handlowych lub przemysłowych, personelu pielęgniarskiego i innego (CPC 87204, 87205, 87206, 87209).

BG, CY, CZ, DE, EE, FI, MT, LT, LV, PL, PT, RO, SI i **SK**: Usługi wyszukiwania osób na stanowiska kierownicze (87201).

AT, BG, CY, CZ, EE, FI, LT, LV, MT, PL, PT, RO, SI i **SK**: Prowadzenie działalności w dziedzinie usług wyszukiwania ofert pracy dla biurowego personelu pomocniczego i innych pracowników (CPC 87202).

AT, BG, CY, CZ, DE, EE, FI, MT, LT, LV, PL, PT, RO, SI i **SK**: Usługi pozyskiwania biurowego personelu pomocniczego (CPC 87203).

W odniesieniu do transgranicznego handlu usługami – dostęp do rynku, traktowanie narodowe, obecność lokalna:

UE z wyjątkiem **BE, HU** i **SE**: Transgraniczne świadczenie usług pośrednictwa pracy w odniesieniu do biurowego personelu pomocniczego i innych pracowników (CPC 87202).

IE: Transgraniczne świadczenie usług wyszukiwania osób na stanowiska kierownicze (87201).

FR, IE, IT i **NL**: Transgraniczne świadczenie usług personelu biurowego (CPC 87203).

W odniesieniu do liberalizacji inwestycji – dostęp do rynku oraz transgranicznego handlu usługami – dostęp do rynku

DE: Ograniczanie liczby dostawców usług wyszukiwania miejsc pracy i pracowników.

ES: Ograniczanie liczby dostawców usług wyszukiwania osób na stanowiska kierownicze oraz usług wyszukiwania miejsc pracy i pracowników (CPC 87201, 87202).

FR: Usługi te mogą podlegać monopolowi państwa (CPC 87202).

IT: Ograniczanie liczby dostawców usług pozyskiwania personelu biurowego (87203).

W odniesieniu do liberalizacji inwestycji – dostęp do rynku, traktowanie narodowe:

DE: Federalne Ministerstwo Pracy i Spraw Społecznych może wydać rozporządzenie w sprawie pośrednictwa pracy i rekrutacji spoza Unii Europejskiej i EOG w określonych zawodach (CPC 87201, 87202, 87203, 87204, 87205, 87206, 87209).

Obowiązujące środki:

AT: §§97 i 135 austriackiej ustawy o handlu (Gewerbeordnung), austriacki Dziennik Ustaw nr 194/1994, z późniejszymi zmianami oraz

ustawa o pracy tymczasowej (Arbeitskräfteüberlassungsgesetz/AÜG), austriacki Dziennik Ustaw nr 196/1988, z późniejszymi zmianami.

BG: ustawa o promocji zatrudnienia, art. 26, 27, 27a i 28.

CY: ustawa o prywatnym pośrednictwie pracy N. 126(I)/2012 z późniejszymi zmianami.

CZ: ustawa o zatrudnieniu (435/2004).

DE: Gesetz zur Regelung der Arbeitnehmerüberlassung (AÜG);

Sozialgesetzbuch Drittes Buch (SGB III; kodeks socjalny, księga trzecia) – Promocja zatrudnienia;

Verordnung über die Beschäftigung von Ausländerinnen und Ausländern (BeschV; rozporządzenie o zatrudnianiu cudzoziemców).

DK: §§ 8a–8f dekretu z mocą ustawy nr 73 z dnia 17 stycznia 2014 r. oraz szczegółowe przepisy wprowadzone dekretem nr 228 z dnia 7 marca 2013 r. (zatrudnienie marynarzy) oraz ustawa o pozwoleniu na pracę z 2006 r. S1(2) i (3).

EL: ustawa 4052/2012 (Dziennik Ustaw 41 A) częściowo zmieniona ustawą N.4093/2012 (Dziennik Ustaw 222 A).

ES: Real Decreto-ley 8/2014, de 4 de julio, de aprobación de medidas urgentes para el crecimiento, la competitividad y la eficiencia, artículo 117 (tramitado como Ley 18/2014, de 15 de octubre).

FI: Laki julkisesta työvoima- ja yrityspalvelusta (ustawa o publicznych służbach zatrudnienia i usługach biznesowych) (916/2012).

HR: ustawa o rynku pracy (Dziennik Ustaw 118/18, 32/20);

ustawa o prawie pracy (Dziennik Ustaw 93/14, 127/17, 98/19);

Ustawa o cudzoziemcach (OG 130/11m, 74/13, 67/17, 46/18, 53/20)

IE: Ustawa o pozwoleniu na pracę z 2006 r. S1(2) i (3).

IT: dekret legislacyjny 276/2003, art. 4 i 5.

LT: kodeks pracy Republiki Litewskiej zatwierdzony ustawą Republiki Litewskiej nr XII-2603 z dnia 14 września 2016 r.,

Ustawa o statusie prawnym cudzoziemców Republiki Litewskiej z dnia 29 kwietnia 2004 r. nr IX-2206 ostatnio zmieniona 3.12.2019 r. nr [XIII-2582](#)

LU: Loi du 18 janvier 2012 portant création de l'Agence pour le développement de l'emploi (ustawa z dnia 18 stycznia 2012 r. dotycząca utworzenia agencji rozwoju zatrudnienia – ADEM).

MT: ustawa o usługach związanych z zatrudnieniem i szkoleniem (rozdział 343) (art. 23–25) oraz przepisy dotyczące agencji pośrednictwa pracy (S.L. 343.24).

PL: Art. 18 ustawy z dnia 20 kwietnia 2004 r. o promocji zatrudnienia i instytucjach rynku pracy (Dz. U. 2015 poz. 149, z późn. zm.).

PT: dekret z mocą ustawy nr 260/2009 z dnia 25 września, zmieniony ustawą nr 5/2014 z dnia 12 lutego (dostęp do usług agencji pośrednictwa pracy i świadczenie tych usług).

RO: ustawa nr 156/2000 o ochronie obywateli Rumunii pracujących za granicą, ponownie opublikowana, oraz decyzja rządu nr 384/2001 zatwierdzająca normy metodologiczne stosowania ustawy nr 156/2000, z późniejszymi zmianami;

rozporządzenie rządu nr 277/2002 zmienione rozporządzeniem rządu nr 790/2004 oraz rozporządzeniem rządu nr 1122/2010 oraz

ustawa nr 53/2003 – Kodeks pracy, ponownie opublikowana, z późniejszymi zmianami i uzupełnieniami oraz decyzja rządu nr 1256/2011 w sprawie warunków operacyjnych i procedury wydawania zezwoleń dla agencji pracy tymczasowej.

SI: ustawa o świadczeniach zdrowotnych (Dziennik Ustaw Republiki Słowenii nr 80/2010, 21/2013, 63/2013, 55/2017) oraz ustawa o zatrudnieniu, samozatrudnieniu i pracy cudzoziemców – ZZSDT (Dziennik Ustaw Republiki Słowenii nr

47/2015), ZZSDT-UPB2 (Dziennik Ustaw Republiki Słowenii nr 1 /2018).

SK: ustawa nr 5/2004 o służbach zatrudnienia oraz ustawa nr 455/1991 o licencjach handlowych.

Zastrzeżenie nr 9 – Usługi dla przedsiębiorstw – usługi ochroniarskie i detektywistyczne

Sektor – podsektor Usługi dla przedsiębiorstw – usługi ochroniarskie i detektywistyczne

Klasyfikacja gospodarcza: CPC 87301, 87302, 87303, 87304, 87305, 87309

Rodzaj zastrzeżenia: Dostęp do rynku
Traktowanie narodowe
Kadra kierownicza wyższego szczebla i zarząd
Wymogi dotyczące wyników
Obecność lokalna

Rozdział: Liberalizacja inwestycji i transgraniczny handel usługami

Opis:

UE zastrzega sobie prawo do przyjęcia lub utrzymania dowolnego środka w odniesieniu do następujących kwestii:

a) Usługi ochroniarskie (CPC 87302, 87303, 87304, 87305, 87309)

W odniesieniu do liberalizacji inwestycji – dostęp do rynku, traktowanie narodowe, kadra kierownicza wyższego szczebla i zarząd, wymogi dotyczące wyników oraz transgranicznego handlu usługami – dostęp do rynku, traktowanie narodowe:

BG, CY, CZ, EE, ES, LT, LV, MT, PL, RO, SI i SK: Świadczenie usług ochroniarskich.

DK, HR i HU: Świadczenie usług w następujących podsektorach: usługi strażników (87305) w **HR** i **HU**, usługi konsultingu w dziedzinie bezpieczeństwa (87302) w **HR**, usługi dozoru lotnisk (część 87305) w **DK** oraz usługi związane z transportem pojazdami opancerzonymi (87304) w **HU**.

W odniesieniu do liberalizacji inwestycji – dostęp do rynku, traktowanie narodowe, kadra kierownicza wyższego szczebla i zarząd oraz transgranicznego handlu usługami – traktowanie narodowe, obecność lokalna:

BE: W przypadku członków zarządów przedsiębiorstw i osób prawnych świadczących usługi dozoru i usługi ochroniarskie (87305), a także usługi w zakresie konsultacji i szkoleń dotyczących usług ochroniarskich (87302) istnieje wymóg obywatelstwa państwa członkowskiego. Członkowie kadry kierowniczej wyższego szczebla przedsiębiorstw świadczących usługi dozoru i usługi konsultingu w dziedzinie bezpieczeństwa muszą być obywatelami państwa członkowskiego zamieszkałymi w tym państwie.

FI: Licencje na świadczenie usług ochroniarskich mogą być udzielane wyłącznie osobom fizycznym mającym miejsce zamieszkania w EOG lub osobom prawnym mającym siedzibę na terenie w EOG.

ES: Transgraniczne świadczenie usług ochroniarskich. W przypadku prywatnych pracowników ochrony istnieje wymóg obywatelstwa.

W odniesieniu do transgranicznego handlu usługami – dostęp do rynku, traktowanie narodowe:

BE, FI, FR i PT: Transgraniczne świadczenie usług ochroniarskich przez zagranicznego usługodawcę nie jest dozwolone. Istnieje wymóg obywatelstwa w stosunku do pracowników wyspecjalizowanych w **PT** oraz kadry zarządzającej i dyrektorów w **FR**.

Obowiązujące środki:

BE: Loi réglementant la sécurité privée et particulière, 2 Octobre 2017

BG: ustawa o prywatnych usługach ochroniarskich.

CZ: ustawa o licencji handlowej.

DK: uregulowania dotyczące bezpieczeństwa lotniczego.

FI: Laki yksityisistä turvallisuukspalveluista 282/2002 (ustawa o prywatnych usługach ochroniarskich).

LT: ustawa nr IX-2327 z dnia 8 lipca 2004 r. o bezpieczeństwie osób i mienia.

LV: ustawa o działalności agentów ochrony (art. 6, 7, 14).

PL: ustawa z dnia 22 sierpnia 1997 r. o ochronie osób i mienia (Dz.U. 2016 poz. 1432 z późn. zm.).

PT: ustawa 34/2013 alterada p/ Lei 46/2019, 16 maio; oraz Ordinance 273/2013 alterada p/ Portaria 106/2015, 13 abril.

SI: Zakon o zasebnem varovanju (ustawa o prywatnych usługach ochroniarskich).

b) Usługi detektywistyczne (CPC 87301)

W odniesieniu do liberalizacji inwestycji – dostęp do rynku, traktowanie narodowe, kadra kierownicza wyższego szczebla i zarząd, wymogi dotyczące wyników oraz transgranicznego handlu usługami – dostęp do rynku, traktowanie narodowe, obecność lokalna:

UE, z wyjątkiem **AT i SE:** Świadczenie usług detektywistycznych.

W odniesieniu do liberalizacji inwestycji – dostęp do rynku oraz transgranicznego handlu usługami – dostęp do rynku:

LT i PT: Państwo posiada monopol na usługi detektywistyczne.

Zastrzeżenie nr 10 – Usługi dla przedsiębiorstw – pozostałe usługi dla przedsiębiorstw

Sektor – podsektor Usługi dla przedsiębiorstw – pozostałe usługi dla przedsiębiorstw (usługi tłumaczeń pisemnych i ustnych, usługi powielania, usługi związane z dystrybucją energii i usługi związane z produkcją)

Klasyfikacja gospodarcza: CPC 87905, 87904, 884, 887

Rodzaj zastrzeżenia: Dostęp do rynku
Traktowanie narodowe
Zasada największego uprzywilejowania
Kadra kierownicza wyższego szczebla i zarząd
Wymogi dotyczące wyników
Obecność lokalna

Rozdział: Liberalizacja inwestycji i transgraniczny handel usługami

Opis:

UE zastrzega sobie prawo do przyjęcia lub utrzymania dowolnego środka w odniesieniu do następujących kwestii:

a) Usługi tłumaczeń pisemnych i ustnych (CPC 87905)

W odniesieniu do transgranicznego handlu usługami – dostęp do rynku, traktowanie narodowe:

HR: Transgraniczne świadczenie usług tłumaczeń ustnych i tłumaczeń pisemnych dokumentów urzędowych.

b) Usługi powielania (CPC 87904)

W odniesieniu do transgranicznego handlu usługami – dostęp do rynku, traktowanie narodowe, obecność lokalna:

HU: Transgraniczne świadczenie usług powielania.

c) Usługi związane z dystrybucją energii i usługi związane z produkcją (część CPC 884, 887 inne niż usługi w zakresie doradztwa i konsultingu)

W odniesieniu do liberalizacji inwestycji – dostęp do rynku, traktowanie narodowe, kadra kierownicza wyższego szczebla i zarząd oraz transgranicznego handlu usługami – dostęp do rynku, traktowanie narodowe, obecność lokalna:

HU: Usługi związane z dystrybucją energii i transgraniczne świadczenie usług związanych z produkcją, z wyjątkiem usług w zakresie doradztwa i konsultingu odnoszących się do tych sektorów.

d) Konserwacja i naprawa statków, sprzętu transportu kolejowego i statków powietrznych oraz ich części (część CPC 86764, CPC 86769, CPC 8868)

W odniesieniu do transgranicznego handlu usługami – dostęp do rynku, traktowanie narodowe, obecność lokalna:

UE, z wyjątkiem **DE, EE i HU**: Transgraniczne świadczenie usług konserwacji i naprawy środków transportu kolejowego.

UE, z wyjątkiem **CZ, EE, HU, LU i SK**: Transgraniczne świadczenie usług konserwacji i naprawy statków żeglugi śródlądowej.

UE, z wyjątkiem **EE, HU i LV**: Transgraniczne świadczenie usług konserwacji i naprawy statków morskich.

UE, z wyjątkiem **AT, EE, HU, LV i PL**: Transgraniczne świadczenie usług konserwacji i naprawy statków powietrznych oraz ich części (część CPC 86764, CPC 86769, CPC 8868).

UE: Transgraniczne świadczenie usług w zakresie regulaminowych przeglądów i certyfikacji statków.

Obowiązujące środki:

UE: rozporządzenie Parlamentu Europejskiego i Rady (WE) nr 391/2009 z dnia 23 kwietnia 2009 r. w sprawie wspólnych reguł i norm dotyczących organizacji dokonujących inspekcji i przeglądów na statkach.

e) Pozostałe usługi dla przedsiębiorstw związane z branżą lotniczą

W odniesieniu do liberalizacji inwestycji – najwyższe uprzywilejowanie oraz transgranicznego handlu usługami – najwyższe uprzywilejowanie:

UE: Przyznawanie zróżnicowanego traktowania państwom trzecim na podstawie obecnie obowiązujących lub przyszłych porozumień dwustronnych dotyczących następujących usług:

- a) sprzedaży i marketingu usług transportu lotniczego;
- b) usługi komputerowego systemu rezerwacji (KSR);
- c) konserwacji i naprawy statków powietrznych i ich części;
- d) wynajmu lub dzierżawy statków powietrznych bez załogi.

W odniesieniu do liberalizacji inwestycji – dostęp do rynku, traktowanie narodowe, wymogi dotyczące wyników, kadra kierownicza wyższego szczebla i zarząd oraz transgranicznego handlu usługami – dostęp do rynku, traktowanie narodowe, obecność lokalna:

DE, FR: Gaszenie pożarów z powietrza, loty szkoleniowe, opryski, dokonywanie pomiarów, tworzenie map, fotografowanie oraz inne wykonywane z powietrza usługi rolnicze, przemysłowe i inspekcyjne.

FI, SE: Gaszenie pożarów z powietrza

Zastrzeżenie nr 11 – Telekomunikacja

Sektor:	Usługi transmisji drogą satelitarną
Klasyfikacja gospodarcza:	Część CPC 861, część 87902, 862, 863, 8671, 8672, 8673, 8674, część 879
Rodzaj zastrzeżenia:	Dostęp do rynku Traktowanie narodowe
Rozdział:	Liberalizacja inwestycji i transgraniczny handel usługami

Opis:

UE zastrzega sobie prawo do przyjęcia lub utrzymania dowolnego środka w odniesieniu do następujących kwestii:

BE: Usługi transmisji drogą satelitarną.

Zastrzeżenie nr 12 – Sektor budowlany

Sektor: Usługi budowlane

Klasyfikacja gospodarcza: CPC 51

Rodzaj zastrzeżenia: Dostęp do rynku
Traktowanie narodowe

Rozdział: Liberalizacja inwestycji i transgraniczny handel usługami

Opis:

UE zastrzega sobie prawo do przyjęcia lub utrzymania dowolnego środka w odniesieniu do następujących kwestii:

LT: Prawo do sporządzania dokumentacji projektowej związanej z pracami budowlanymi o wyjątkowym znaczeniu jest udzielane wyłącznie przedsiębiorstwom projektowym zarejestrowanym na Litwie lub zagranicznym przedsiębiorstwom projektowym, które zostały zatwierdzone przez instytucję upoważnioną przez rząd do prowadzenia takiej działalności. Prawo do prowadzenia działalności technicznej w głównych obszarach budowlanych może zostać przyznane osobie nieposiadającej litewskiego obywatelstwa, która została zatwierdzona przez instytucję upoważnioną przez rząd litewski.

Zastrzeżenie nr 13 – Usługi w zakresie dystrybucji

Sektor:	Usługi w zakresie dystrybucji
Klasyfikacja gospodarcza:	CPC 62117, 62251, 8929, część 62112, 62226, część 631
Rodzaj zastrzeżenia:	Dostęp do rynku Traktowanie narodowe Kadra kierownicza wyższego szczebla i zarząd Wymogi dotyczące wyników
Rozdział:	Liberalizacja inwestycji i transgraniczny handel usługami

Opis:

UE zastrzega sobie prawo do przyjęcia lub utrzymania dowolnego środka w odniesieniu do następujących kwestii:

a) Dystrybucja produktów leczniczych

W odniesieniu do transgranicznego handlu usługami – dostęp do rynku, traktowanie narodowe:

BG: Transgraniczna dystrybucja hurtowa produktów leczniczych (CPC 62251).

W odniesieniu do liberalizacji inwestycji – dostęp do rynku, traktowanie narodowe, wymogi dotyczące wyników, kadra kierownicza wyższego szczebla i zarząd oraz transgranicznego handlu usługami – dostęp do rynku, traktowanie narodowe:

FI: Dystrybucja produktów farmaceutycznych (CPC 62117, 62251, 8929).

Obowiązujące środki:

BG: ustawa o produktach leczniczych w leczeniu człowieka; ustawa o wyrobach medycznych.

FI: Lääkelaki (ustawa medyczna) (395/1987).

b) Dystrybucja napojów alkoholowych

FI: Dystrybucja napojów alkoholowych (część CPC 62112, 62226, 63107, 8929).

Obowiązujące środki:

FI: Alkoholilaki (ustawa o alkoholu) (1102/2017).

W odniesieniu do liberalizacji inwestycji – dostęp do rynku oraz transgranicznego handlu usługami – dostęp do rynku:

SE: nałożony monopol na sprzedaż detaliczną napojów alkoholowych, wina i piwa (z wyjątkiem piwa bezalkoholowego). Obecnie Systembolaget AB ma taki państwowy monopol na sprzedaż detaliczną napojów alkoholowych, wina i piwa (z wyjątkiem piwa bezalkoholowego). Napoje alkoholowe to

napoje o objętościowej zawartości alkoholu powyżej 2,25 %. W przypadku piwa limit objętościowej zawartości alkoholu wynosi 3,5 % (część CPC 631).

Obowiązujące środki:

SE: ustawa alkoholowa (2010:1622).

c) Pozostałe usługi dystrybucji (część CPC 621, CPC 62228, CPC 62251, CPC 62271, część CPC 62272, CPC 62276, CPC 63108, część CPC 6329)

W odniesieniu do transgranicznego handlu usługami – dostęp do rynku, traktowanie narodowe:

BG: Dystrybucja hurtowa produktów chemicznych, metali i kamieni szlachetnych, substancji i produktów leczniczych oraz przedmiotów do użytku medycznego; tytoniu i wyrobów tytoniowych oraz napojów alkoholowych.

Bulgaria zastrzega sobie prawo do przyjęcia lub utrzymania dowolnego środka w odniesieniu do usług świadczonych przez pośredników w obrocie towarowym.

Obowiązujące środki:

BG: ustawa o produktach leczniczych w leczeniu człowieka;

ustawa o wyrobach medycznych;

ustawa o działalności weterynaryjnej;

ustawa o zakazie broni chemicznej i o kontroli nad toksycznymi substancjami chemicznymi i ich prekursorami;

ustawa o tytoniu i wyrobach tytoniowych; ustawa o podatku akcyzowym i składach podatkowych oraz ustawa o winach i napojach spirytusowych.

Zastrzeżenie nr 14 – Usługi w zakresie edukacji

Sektor: Usługi w zakresie edukacji

Klasyfikacja gospodarcza: CPC 92

Rodzaj zastrzeżenia: Dostęp do rynku
Traktowanie narodowe
Kadra kierownicza wyższego szczebla i zarząd
Wymogi dotyczące wyników
Obecność lokalna

Rozdział: Liberalizacja inwestycji i transgraniczny handel usługami

Opis:

UE zastrzega sobie prawo do przyjęcia lub utrzymania dowolnego środka w odniesieniu do następujących kwestii:

W odniesieniu do liberalizacji inwestycji – dostęp do rynku, traktowanie narodowe, wymogi dotyczące wyników, kadra kierownicza wyższego szczebla i zarząd oraz transgranicznego handlu usługami – dostęp do rynku, traktowanie narodowe, obecność lokalna:

UE: Usługi w zakresie edukacji, które finansowane są ze środków publicznych lub otrzymują wsparcie państwa w dowolnej postaci. W przypadku gdy dozwolone jest świadczenie finansowanych ze środków prywatnych usług w zakresie edukacji przez zagranicznego usługodawcę, udział prywatnych podmiotów gospodarczych w systemie edukacji może podlegać wymogowi posiadania koncesji udzielanej na zasadzie niedyskryminacji.

UE, z wyjątkiem **CZ**, **NL**, **SE** i **SK**: Świadczenie usług w zakresie pozostałych form kształcenia finansowanych ze środków prywatnych, tj. innych niż te sklasyfikowane jako usługi szkolnictwa podstawowego, średniego, wyższego oraz kształcenia dorosłych (CPC 929).

CY, **FI**, **MT** i **RO**: Świadczenie usług szkolnictwa podstawowego, średniego oraz kształcenia dorosłych finansowanych ze środków prywatnych (CPC 921, 922, 924).

AT, **BG**, **CY**, **FI**, **MT** i **RO**: Świadczenie usług szkolnictwa wyższego finansowanych ze środków prywatnych (CPC 923).

CZ i **SK**: Większość członków zarządu przedsiębiorstwa świadczącego usługi w zakresie edukacji finansowane ze środków prywatnych musi być obywatelami tego kraju (CPC 921, 922, 923 dla SK z wyjątkiem 92310, 924).

SI: Szkoły podstawowe finansowane ze środków prywatnych mogą być zakładane wyłącznie przez słoweńskie osoby fizyczne lub prawne. Usługodawca musi ustanowić siedzibę statutową lub oddział. Większość członków zarządu przedsiębiorstwa świadczącego usługi szkolnictwa średniego lub wyższego finansowane ze środków prywatnych musi być obywatelami Słowenii (CPC 922, 923).

SE: Dostawcy usług w zakresie edukacji, którzy uzyskali zgodę organów publicznych na świadczenie takich usług. Niniejsze zastrzeżenie ma zastosowanie do dostawców usług w zakresie edukacji

finansowanych ze środków prywatnych, przy pewnej formie wsparcia ze strony państwa, między innymi uznanych przez państwo dostawców usług w zakresie edukacji, dostawców usług w zakresie edukacji będących pod państwowym nadzorem lub do edukacji upoważniającej do otrzymania stypendium (CPC 92).

SK: W odniesieniu do dostawców wszystkich usług w zakresie szkolnictwa finansowanych ze środków prywatnych innych niż usługi w zakresie edukacji technicznej i zawodowej na poziomie pomaturalnym obowiązuje wymóg posiadania miejsca zamieszkania w EOG. Zastosowanie może mieć test potrzeb ekonomicznych, a samorząd terytorialny może ograniczać liczbę zakładanych placówek szkolnych. (CPC 921, 922, 923 inne niż 92310, 924).

W odniesieniu do transgranicznego handlu usługami – dostęp do rynku, traktowanie narodowe, obecność lokalna:

BG, IT i SI: Ograniczanie transgranicznego świadczenia usług szkolnictwa podstawowego finansowanych ze środków prywatnych (CPC 921).

BG i IT: Ograniczanie transgranicznego świadczenia usług szkolnictwa średniego finansowanych ze środków prywatnych (CPC 922).

AT: Ograniczenie transgranicznego świadczenia finansowanych ze środków prywatnych usług kształcenia dorosłych za pośrednictwem przekazu radiowego lub telewizyjnego (CPC 924).

Obowiązujące środki:

BG: ustawa o edukacji publicznej, art. 12;

ustawa o szkolnictwie wyższym, pkt 4 przepisów uzupełniających oraz ustawa o kształceniu i szkoleniu zawodowym, art. 22.

FI: Perusopetuslaki (ustawa o edukacji podstawowej) (628/1998);

Lukiolaki (ustawa ogólna o szkołach średnich II stopnia) (629/1998);

Laki ammatillisesta koulutuksesta (ustawa o kształceniu i szkoleniu zawodowym) (630/1998);

Laki ammatillisesta aikuiskoulutuksesta (ustawa o kształceniu zawodowym dorosłych) (631/1998);

Ammattikorkeakoululaki (ustawa o politechnikach) (351/2003) oraz Yliopistolaki (ustawa o uczelniach wyższych) (558/2009).

IT: dekret królewski nr 1592/1933 (ustawa o szkolnictwie średnim);

ustawa nr 243/1991 (okazjonalnie wkłady ze środków publicznych na rzecz prywatnych uczelni wyższych);

uchwała CNVSU nr 20/2003 (CNVSU – Comitato nazionale per la valutazione del sistema universitario) oraz

dekret Prezydenta Republiki (D.P.R) 25/1998.

SK: ustawa 245/2008 o szkolnictwie;

ustawa 131/2002 o uniwersytetach oraz

ustawa 596/2003 o administracji państwowej w szkolnictwie i samorządowaniu szkół.

Zastrzeżenie nr 15 – Usługi w zakresie ochrony środowiska naturalnego

Sektor – podsektor Usługi ekosystemowe - gospodarowanie odpadami i glebą

Klasyfikacja gospodarcza: CPC 9401, 9402, 9403, 94060

Rodzaj zastrzeżenia: Dostęp do rynku

Rozdział: Transgraniczny handel usługami

Opis:

UE zastrzega sobie prawo do przyjęcia lub utrzymania dowolnego środka w odniesieniu do następujących kwestii:

DE: Świadczenie usług gospodarowania odpadami innych niż usługi doradcze oraz usług dotyczących ochrony gleby i gospodarowania zanieczyszczoną glebą, innych niż usługi doradcze.

Zastrzeżenie nr 16 – Usługi finansowe

Sektor: Usługi finansowe

Klasyfikacja gospodarcza: Nie dotyczy

Rodzaj zastrzeżenia: Dostęp do rynku
Traktowanie narodowe
Zasada największego uprzywilejowania
Kadra kierownicza wyższego szczebla i zarząd
Obecność lokalna

Rozdział: Liberalizacja inwestycji i transgraniczny handel usługami

Opis:

UE zastrzega sobie prawo do przyjęcia lub utrzymania dowolnego środka w odniesieniu do następujących kwestii:

a) Wszystkie usługi finansowe

W odniesieniu do liberalizacji inwestycji – najwyższe uprzywilejowanie oraz transgranicznego handlu usługami – najwyższe uprzywilejowanie:

UE: Przyznawanie zróżnicowanego traktowania inwestorom lub dostawcom usług finansowych z państwa trzeciego na podstawie każdej dwustronnej lub wielostronnej międzynarodowej umowy inwestycyjnej lub innego porozumienia handlowego.

W odniesieniu do liberalizacji inwestycji – dostęp do rynku

UE: Prawo do wymagania od usługodawcy finansowego innego niż oddział, na zasadzie niedyskryminacji, przybrania określonej formy prawnej przy zakładaniu działalności w państwie członkowskim.

W odniesieniu do transgranicznego handlu usługami – dostęp do rynku, traktowanie narodowe, obecność lokalna

UE: prawo do przyjęcia lub utrzymania dowolnego środka w odniesieniu do transgranicznego świadczenia wszystkich usług finansowych oprócz:

UE (z wyjątkiem BE, CY, EE, LT, LV, MT, PL, RO, SI):

- (i) bezpośrednich usług ubezpieczeniowych (włącznie z koasekuracją) i usług pośrednictwa w zakresie bezpośrednich usług ubezpieczeniowych dotyczących ubezpieczeń od ryzyka odnoszącego się do:
 - a. transportu morskiego i lotnictwa zarobkowego oraz lotów kosmicznych i transportu ładunków w przestrzeni kosmicznej (włączając w to satelity), przy czym ubezpieczenie to obejmuje dowolne z poniższych: transportowane towary, pojazd transportujący towary oraz wszelką odpowiedzialność z nimi związaną oraz

- b. towarów w transzycie międzynarodowym
- (ii) reasekuracji i retrocesji
- (iii) usług pomocniczych związanych z ubezpieczeniami
- (iv) dostarczania i przekazywania informacji finansowych, przetwarzania danych finansowych oraz dostarczania oprogramowania dotyczącego finansów przez dostawców innych usług finansowych oraz
- (v) doradztwa i innych pomocniczych usług finansowych odnoszących się do usług bankowych i innych usług finansowych, jak opisano w lit. a) ppkt (ii) pkt L) definicji usług bankowych i innych usług finansowych (z wyłączeniem ubezpieczeń) zawartej w art. SERVIN.5.38 [Definicje] ale z wyłączeniem pośrednictwa rozumianego zgodnie z tym podpunktem.

BE:

- (i) bezpośrednich usług ubezpieczeniowych (włącznie z koasekuracją) i usług pośrednictwa w zakresie bezpośrednich usług ubezpieczeniowych dotyczących ubezpieczeń od ryzyka odnoszącego się do:
 - a. transportu morskiego i lotnictwa zarobkowego oraz lotów kosmicznych i transportu ładunków w przestrzeni kosmicznej (włączając w to satelity), przy czym ubezpieczenie to obejmuje dowolne z poniższych: transportowane towary, pojazd transportujący towary oraz wszelką odpowiedzialność z nimi związaną oraz
 - b. towarów w transzycie międzynarodowym
- (ii) reasekuracji i retrocesji
- (iii) usług pomocniczych związanych z ubezpieczeniami
- (iv) świadczenia usług bankowych i pozostałych usług finansowych, jak opisano w lit. a) ppkt (ii) pkt L) definicji usług bankowych i pozostałych usług finansowych (z wyłączeniem ubezpieczeń) zawartej w art. SERVIN.5.38 [Definicje] z wyłączeniem dostarczania i przekazywania informacji finansowych oraz przetwarzania danych finansowych i dostarczania oprogramowania dotyczącego finansów przez dostawców pozostałych usług finansowych;

CY:

- (i) bezpośrednich usług ubezpieczeniowych (włącznie z koasekuracją) dotyczących ubezpieczeń od ryzyka odnoszącego się do:
 - a. transportu morskiego i lotnictwa zarobkowego oraz lotów kosmicznych i transportu ładunków w przestrzeni kosmicznej (włączając w to satelity), przy czym ubezpieczenie to obejmuje dowolne z poniższych: transportowane towary, pojazd transportujący towary oraz wszelką odpowiedzialność z nimi związaną oraz
 - b. towarów w transzycie międzynarodowym
- (ii) pośrednictwa ubezpieczeniowego;

- (iii) reasekuracji i retrocesji;
- (iv) usług pomocniczych związanych z ubezpieczeniami
- (v) obrotu zbywalnymi papierami wartościowymi z użyciem środków własnych lub klientów, dokonywanego na giełdzie, na rynku pozagiełdowym lub w inny sposób;
- (vi) dostarczania i przekazywania informacji finansowych, przetwarzania danych finansowych oraz dostarczania oprogramowania dotyczącego finansów przez dostawców innych usług finansowych oraz
- (vii) doradztwa i innych pomocniczych usług finansowych odnoszących się do usług bankowych i innych usług finansowych, jak opisano w lit. a) ppkt (ii) pkt L) definicji usług bankowych i innych usług finansowych (z wyłączeniem ubezpieczeń) zawartej w art. SERVIN.5.38 [Definicje] ale z wyłączeniem pośrednictwa rozumianego zgodnie z tym podpunktem.

EE:

- (i) ubezpieczeń bezpośrednich (w tym koasekuracji);
- (ii) reasekuracji i retrocesji;
- (iii) pośrednictwa ubezpieczeniowego;
- (iv) usług pomocniczych związanych z ubezpieczeniami;
- (v) przyjmowania depozytów;
- (vi) udzielania wszelkiego rodzaju pożyczek i kredytów;
- (vii) leasingu finansowego;
- (viii) usług dokonywania wszelkich płatności i przekazu pieniędzy; gwarancji i zobowiązań;
- (ix) transakcji z użyciem środków własnych lub klientów, dokonywanych na giełdzie, na rynku pozagiełdowym lub w inny sposób;
- (x) udziału w emisji wszelkiego rodzaju papierów wartościowych, w tym w gwarantowaniu i inwestycjach (publicznych i prywatnych) w charakterze agenta oraz świadczenia usług z tym związanych;
- (xi) pośrednictwa na rynku pieniężnym;
- (xii) zarządzania aktywami, takiego jak zarządzanie płynnością lub portfelem aktywów, wszelkich form zarządzania inwestycjami zbiorowymi, usług w zakresie przechowywania, deponowania i powiernictwa;
- (xiii) usług rozliczeniowych i rozrachunkowych dotyczących aktywów finansowych, w tym papierów wartościowych, instrumentów pochodnych oraz innych instrumentów zbywalnych;
- (xiv) dostarczania i przekazywania informacji finansowych, przetwarzania danych finansowych oraz dostarczania oprogramowania dotyczącego finansów oraz

- (xv) doradztwa i innych pomocniczych usług finansowych odnoszących się do usług bankowych i innych usług finansowych, jak opisano w lit. a) ppkt (ii) pkt L) definicji usług bankowych i innych usług finansowych (z wyłączeniem ubezpieczeń) zawartej w art. SERVIN.5.38 [Definicje] ale z wyłączeniem pośrednictwa rozumianego zgodnie z tym podpunktem.

LT:

- (i) bezpośrednich usług ubezpieczeniowych (włącznie z koasekuracją) dotyczących ubezpieczeń od ryzyka odnoszącego się do:
 - a. transportu morskiego i lotnictwa zarobkowego oraz lotów kosmicznych i transportu ładunków w przestrzeni kosmicznej (włączając w to satelity), przy czym ubezpieczenie to obejmuje dowolne z poniższych: transportowane towary, pojazd transportujący towary oraz wszelką odpowiedzialność z nimi związaną oraz
 - b. towarów w tranzycie międzynarodowym
- (ii) reasekuracji i retrocesji
- (iii) usług pomocniczych związanych z ubezpieczeniami
- (iv) przyjmowania depozytów;
- (v) udzielania wszelkiego rodzaju pożyczek i kredytów;
- (vi) leasing finansowy;
- (vii) usług dokonywania wszelkich płatności i przekazu pieniędzy; gwarancji i zobowiązań;
- (viii) transakcji z użyciem środków własnych lub klientów, dokonywanych na giełdzie, na rynku pozagiełdowym lub w inny sposób;
- (ix) udziału w emisji wszelkiego rodzaju papierów wartościowych, w tym w gwarantowaniu i inwestycjach (publicznych i prywatnych) w charakterze agenta oraz świadczenia usług z tym związanych;
- (x) pośrednictwa na rynku pieniężnym;
- (xi) zarządzania aktywami, takiego jak zarządzanie płynnością lub portfelem aktywów, wszelkich form zarządzania inwestycjami zbiorowymi, usług w zakresie przechowywania, deponowania i powiernictwa;
- (xii) usług rozliczeniowych i rozrachunkowych dotyczących aktywów finansowych, w tym papierów wartościowych, instrumentów pochodnych oraz innych instrumentów zbywalnych;
- (xiii) dostarczanie i przekazywanie informacji finansowych, przetwarzanie danych finansowych oraz dostarczanie oprogramowania dotyczącego finansów oraz
- (xiv) doradztwa i innych pomocniczych usług finansowych odnoszących się do usług bankowych i innych usług finansowych, jak opisano w lit. a) ppkt (ii) pkt L) definicji usług bankowych i innych usług finansowych (z wyłączeniem ubezpieczeń) zawartej w art.

SERVIN.5.38 [Definicje] ale z wyłączeniem pośrednictwa rozumianego zgodnie z tym podpunktem.

LV:

- (i) bezpośrednich usług ubezpieczeniowych (włącznie z koasekuracją) dotyczących ubezpieczeń od ryzyka odnoszącego się do:
 - a. transportu morskiego i lotnictwa zarobkowego oraz lotów kosmicznych i transportu ładunków w przestrzeni kosmicznej (włączając w to satelity), przy czym ubezpieczenie to obejmuje dowolne z poniższych: transportowane towary, pojazd transportujący towary oraz wszelką odpowiedzialność z nimi związaną oraz
 - b. towarów w tranzycie międzynarodowym
- (ii) reasekuracji i retrocesji oraz
- (iii) usług pomocniczych związanych z ubezpieczeniami
- (iv) udziału w emisji wszelkiego rodzaju papierów wartościowych, w tym w gwarantowaniu i inwestycjach (publicznych i prywatnych) w charakterze agenta oraz świadczenia usług z tym związanych;
- (v) dostarczania i przekazywania informacji finansowych, przetwarzania danych finansowych oraz dostarczania oprogramowania dotyczącego finansów przez dostawców innych usług finansowych oraz
- (vi) doradztwa i innych pomocniczych usług finansowych odnoszących się do usług bankowych i innych usług finansowych, jak opisano w lit. a) ppkt (ii) pkt L) definicji usług bankowych i innych usług finansowych (z wyłączeniem ubezpieczeń) zawartej w art. SERVIN.5.38 [Definicje] ale z wyłączeniem pośrednictwa rozumianego zgodnie z tym podpunktem.

MT:

- (i) bezpośrednich usług ubezpieczeniowych (włącznie z koasekuracją) dotyczących ubezpieczeń od ryzyka odnoszącego się do:
 - a. transportu morskiego i lotnictwa zarobkowego oraz lotów kosmicznych i transportu ładunków w przestrzeni kosmicznej (włączając w to satelity), przy czym ubezpieczenie to obejmuje dowolne z poniższych: transportowane towary, pojazd transportujący towary oraz wszelką odpowiedzialność z nimi związaną oraz
 - b. towarów w tranzycie międzynarodowym
- (ii) reasekuracji i retrocesji
- (iii) usług pomocniczych związanych z ubezpieczeniami
- (iv) przyjmowania depozytów;
- (v) udzielania wszelkiego rodzaju pożyczek i kredytów;

- (vi) dostarczania i przekazywania informacji finansowych, przetwarzania danych finansowych oraz dostarczania oprogramowania dotyczącego finansów przez dostawców innych usług finansowych oraz
- (vii) doradztwa i innych pomocniczych usług finansowych odnoszących się do usług bankowych i innych usług finansowych, jak opisano w lit. a) ppkt (ii) pkt L) definicji usług bankowych i innych usług finansowych (z wyłączeniem ubezpieczeń) zawartej w art. SERVIN.5.38 [Definicje] ale z wyłączeniem pośrednictwa rozumianego zgodnie z tym podpunktem.

PL:

- (i) bezpośrednich usług ubezpieczeniowych (włącznie z koasekuracją) dotyczących ubezpieczeń od ryzyka odnoszącego się do towarów w obrocie międzynarodowym
- (ii) reasekuracji i retrocesji ryzyka dotyczącego towarów w handlu międzynarodowym;
- (iii) bezpośrednich usług ubezpieczeniowych (włącznie z koasekuracją i retrocesją) i usług pośrednictwa w zakresie bezpośrednich usług ubezpieczeniowych dotyczących ubezpieczeń od ryzyka odnoszącego się do:
 - a. transportu morskiego i lotnictwa zarobkowego oraz lotów kosmicznych i transportu ładunków w przestrzeni kosmicznej (włączając w to satelity), przy czym ubezpieczenie to obejmuje dowolne z poniższych: transportowane towary, pojazd transportujący towary oraz wszelką odpowiedzialność z nimi związaną oraz
 - b. towarów w tranzycie międzynarodowym
- (iv) dostarczania i przekazywania informacji finansowych, przetwarzania danych finansowych oraz dostarczania oprogramowania dotyczącego finansów przez dostawców innych usług finansowych oraz
- (v) doradztwa i innych pomocniczych usług finansowych odnoszących się do usług bankowych i innych usług finansowych, jak opisano w lit. a) ppkt (ii) pkt L) definicji usług bankowych i innych usług finansowych (z wyłączeniem ubezpieczeń) zawartej w art. SERVIN.5.38 [Definicje] ale z wyłączeniem pośrednictwa rozumianego zgodnie z tym podpunktem.

RO:

- (i) bezpośrednich usług ubezpieczeniowych (włącznie z koasekuracją) i usług pośrednictwa w zakresie bezpośrednich usług ubezpieczeniowych dotyczących ubezpieczeń od ryzyka odnoszącego się do:
 - a. transportu morskiego i lotnictwa zarobkowego oraz lotów kosmicznych i transportu ładunków w przestrzeni kosmicznej (włączając w to satelity), przy czym ubezpieczenie to obejmuje dowolne z poniższych: transportowane towary, pojazd transportujący towary oraz wszelką odpowiedzialność z nimi związaną oraz
 - b. towarów w tranzycie międzynarodowym
- (ii) reasekuracji i retrocesji oraz
- (iii) usług pomocniczych związanych z ubezpieczeniami

- (iv) przyjmowania depozytów;
- (v) udzielania wszelkiego rodzaju pożyczek i kredytów;
- (vi) gwarancji i zobowiązań;
- (vii) pośrednictwa na rynku pieniężnym;
- (viii) dostarczania i przekazywania informacji finansowych, przetwarzania danych finansowych oraz dostarczania oprogramowania dotyczącego finansów oraz
- (ix) doradztwa i innych pomocniczych usług finansowych odnoszących się do usług bankowych i innych usług finansowych, jak opisano w lit. a) ppkt (ii) pkt L) definicji usług bankowych i innych usług finansowych (z wyłączeniem ubezpieczeń) zawartej w art. SERVIN.5.38 [Definicje] ale z wyłączeniem pośrednictwa rozumianego zgodnie z tym podpunktem.

SI:

- (i) bezpośrednich usług ubezpieczeniowych (włącznie z koasekuracją) i usług pośrednictwa w zakresie bezpośrednich usług ubezpieczeniowych dotyczących ubezpieczeń od ryzyka odnoszącego się do:
- (ii) transportu morskiego i lotnictwa zarobkowego oraz lotów kosmicznych i transportu ładunków w przestrzeni kosmicznej (włączając w to satelity), przy czym ubezpieczenie to obejmuje dowolne z poniższych: transportowane towary, pojazd transportujący towary oraz wszelką odpowiedzialność z nimi związaną oraz
- (iii) towarów w transzycie międzynarodowym
- (iv) reasekuracji i retrocesji
- (v) usług pomocniczych związanych z ubezpieczeniami
- (vi) udzielania wszelkiego rodzaju pożyczek i kredytów;
- (vii) przyjmowania gwarancji i zobowiązań ze strony zagranicznych instytucji kredytowych przez krajowe osoby prawne i wyłącznych właścicieli,
- (viii) dostarczania i przekazywania informacji finansowych, przetwarzania danych finansowych oraz dostarczania oprogramowania dotyczącego finansów przez dostawców innych usług finansowych oraz
- (ix) doradztwa i innych pomocniczych usług finansowych odnoszących się do usług bankowych i innych usług finansowych, jak opisano w lit. a) ppkt (ii) pkt L) definicji usług bankowych i innych usług finansowych (z wyłączeniem ubezpieczeń) zawartej w art. SERVIN.5.38 [Definicje], ale z wyłączeniem pośrednictwa rozumianego zgodnie z tym podpunktem.

b) Usługi ubezpieczeniowe i związane z ubezpieczeniami

W odniesieniu do transgranicznego handlu usługami – dostęp do rynku, traktowanie narodowe:

BG: Ubezpieczenie transportowe obejmujące towary, ubezpieczenie pojazdów jako takich oraz ubezpieczenie od odpowiedzialności cywilnej w zakresie ryzyka zlokalizowanego w Bułgarii nie może być gwarantowane bezpośrednio przez zagraniczne zakłady ubezpieczeń.

DE: Jeżeli zagraniczny zakład ubezpieczeń utworzył oddział w Niemczech, może on zawierać w Niemczech umowy ubezpieczeniowe odnoszące się do transportu międzynarodowego wyłącznie za pośrednictwem tego oddziału mającego siedzibę w Niemczech.

Obowiązujące środki:

DE: *Luftverkehrsgesetz (LuftVG); oraz*

Luftverkehrszulassungsordnung (LuftVZO).

W odniesieniu do liberalizacji inwestycji – dostęp do rynku, traktowanie narodowe oraz transgranicznego handlu usługami – dostęp do rynku, traktowanie narodowe:

ES: Do wykonywania zawodu aktuarium wymagane jest miejsce zamieszkania w Hiszpanii albo dwuletnie doświadczenie w tym zawodzie.

W odniesieniu do transgranicznego handlu usługami – obecność lokalna:

FI: Świadczenie usług brokerów ubezpieczeniowych podlega wymogowi stałego miejsca prowadzenia działalności w UE.

Wyłącznie ubezpieczyciele mający siedzibę główną w Unii Europejskiej lub oddział w Finlandii mogą oferować bezpośrednio usługi ubezpieczeniowe, w tym koasekurację.

Obowiązujące środki:

FI: *Laki ulkomaisista vakuutusyhtiöistä (ustawa o zagranicznych zakładach ubezpieczeń) (398/1995);*

Vakuutusyhtiölaki (ustawa o zakładach ubezpieczeń) (521/2008);

Laki vakuutusten tarjoamisesta (ustawa o dystrybucji ubezpieczeń) (234/2018).

FR: Ubezpieczenie od ryzyka związanego z transportem lądowym może być wystawiane wyłącznie przez towarzystwa ubezpieczeniowe mające siedzibę w Unii Europejskiej.

Obowiązujące środki:

FR: *Code des assurances.*

HU: Wyłącznie osoby prawne z UE i oddziały zarejestrowane na Węgrzech mogą świadczyć bezpośrednio usługi ubezpieczeniowe.

Obowiązujące środki:

HU: *ustawa LX z 2003 r.*

IT: Ubezpieczenie transportu towarów, ubezpieczenie pojazdów i ubezpieczenie od odpowiedzialności cywilnej w odniesieniu do ryzyka na terytorium Włoch może zostać wystawione

wyłącznie przez zakłady ubezpieczeń mające siedzibę w Unii Europejskiej, z wyjątkiem transportu międzynarodowego obejmującego przywóz do Włoch.

Transgraniczne świadczenie usług aktuarialnych.

Obowiązujące środki:

IT: Art. 29 kodeksu ubezpieczeń prywatnych (dekret legislacyjny nr 209 z dnia 7 września 2005 r.), ustawa nr 194/1942 o zawodzie aktuarium.

PT: Polisy ubezpieczeń w zakresie transportu lotniczego i morskiego, obejmujące towary, statki powietrzne, kadłuby i odpowiedzialność cywilną, mogą być wystawiane jedynie przez przedsiębiorstwa lub osoby prawne Unii Europejskiej. Jedynie osoby fizyczne Unii Europejskiej lub przedsiębiorstwa mające w niej siedzibę mogą działać w charakterze pośredników w zakresie takiej działalności ubezpieczeniowej w Portugalii.

Obowiązujący środek:

PT: Art. 3 ustawy nr 147/2015, art. 8 ustawy nr 7/2019.

W odniesieniu do liberalizacji inwestycji – dostęp do rynku, traktowanie narodowe:

SK: Cudzoziemcy mogą założyć zakład ubezpieczeń w formie spółki akcyjnej lub prowadzić działalność ubezpieczeniową za pośrednictwem oddziałów mających siedzibę w Republice Słowackiej. W obu przypadkach zezwolenie podlega ocenie dokonywanej przez organy nadzorcze.

Obowiązujące środki:

SK: ustawa 39/2015 o ubezpieczeniach.

W odniesieniu do liberalizacji inwestycji – dostęp do rynku, traktowanie narodowe oraz transgranicznego handlu usługami – dostęp do rynku:

FI: Przynajmniej połowa członków zarządu i rady nadzorczej oraz dyrektor zarządzający zakładem ubezpieczeń świadczącego ustawowe ubezpieczenia emerytalne muszą mieć miejsce zamieszkania w EOG, chyba że właściwe organy udzieliły zwolnienia. Zagraniczni ubezpieczyciele nie mogą uzyskać licencji w Finlandii jako oddział do prowadzenia ustawowych ubezpieczeń emerytalnych. Co najmniej jeden audytor musi mieć miejsce stałego zamieszkania w EOG.

W przypadku innych zakładów ubezpieczeń wymagane jest miejsce zamieszkania w EOG w stosunku do co najmniej jednego członka zarządu, rady nadzorczej i dyrektora zarządzającego. Co najmniej jeden audytor musi mieć miejsce stałego zamieszkania w EOG. Agent zakładu ubezpieczeń ze Zjednoczonego Królestwa musi posiadać miejsce zamieszkania w Finlandii, chyba że zakład ubezpieczeń ma główną siedzibę w Unii Europejskiej.

Obowiązujące środki:

FI: Laki ulkomaisista vakuutusyhtiöistä (ustawa o zagranicznych zakładach ubezpieczeń) (398/1995); Vakuutusyhtiölaki (ustawa o zakładach ubezpieczeń) (521/2008);

Laki vakuutusedustuksesta (ustawa o pośrednictwie ubezpieczeniowym) (570/2005)

Laki vakuutusten tarjoamisesta (ustawa o dystrybucji ubezpieczeń) (234/2018) oraz

Laki työeläkevakuutusyhtiöistä (ustawa o zakładach ubezpieczeniowych oferujących ustawowe ubezpieczenie emerytalne) (354/1997).

c) Usługi bankowe i inne usługi finansowe

W odniesieniu do liberalizacji inwestycji – dostęp do rynku oraz transgranicznego handlu usługami – obecność lokalna:

UE: Wyłącznie osoby prawne posiadające siedzibę statutową w Unii Europejskiej mogą działać jako depozytariusze aktywów funduszy inwestycyjnych. W celu wykonywania czynności związanych z zarządzaniem wspólnymi funduszami, w tym funduszami powierniczymi i – o ile zezwalają na to przepisy prawa krajowego – przedsiębiorstwami inwestycyjnymi, wymagane jest założenie wyspecjalizowanego przedsiębiorstwa zarządzającego posiadającego siedzibę zarządu i siedzibę statutową w tym samym państwie członkowskim.

Obowiązujące środki:

UE: dyrektywa Parlamentu Europejskiego i Rady 2009/65/WE z dnia 13 lipca 2009 r. w sprawie koordynacji przepisów ustawowych, wykonawczych i administracyjnych odnoszących się do przedsiębiorstw zbiorowego inwestowania w zbywalne papiery wartościowe (UCITS); oraz

dyrektywa Parlamentu Europejskiego i Rady 2011/61/UE z dnia 8 czerwca 2011 r. w sprawie zarządzających alternatywnymi funduszami inwestycyjnymi.

EE: Przy przyjmowaniu depozytów istnieje wymóg uzyskania zezwolenia od Komisji Nadzoru Finansowego w Estonii oraz rejestracji działalności jako spółki akcyjnej, spółki zależnej lub oddziału zgodnie z przepisami prawa estońskiego.

Obowiązujące środki:

EE: *Krediiasutuste seadus (ustawa o instytucjach kredytowych) § 206 i § 21.*

SK: Usługi inwestycyjne mogą być świadczone wyłącznie przez spółki zarządzające w formie spółki akcyjnej o kapitale akcyjnym przewidzianym w przepisach prawa.

Obowiązujące środki:

SK: *ustawa 566/2001 o papierach wartościowych i usługach inwestycyjnych; oraz ustawa 483/2001 o bankach.*

W odniesieniu do liberalizacji inwestycji – traktowanie narodowe, kadra kierownicza wyższego szczebla i zarząd

FI: Co najmniej jeden z założycieli, członków zarządu, rady nadzorczej, dyrektor zarządzający dostawców usług bankowych i osoba uprawniona do składania podpisu w imieniu instytucji kredytowej muszą posiadać miejsce stałego zamieszkania w EOG. Co najmniej jeden audytor musi mieć miejsce stałego zamieszkania w EOG.

Obowiązujące środki:

FI: *Laki liikepankeista ja muista osakeyhtiömuotoisista luottolaitoksista (ustawa o bankach komercyjnych*

i innych instytucjach kredytowych będących spółkami z ograniczoną odpowiedzialnością) (1501/2001);

Säästöpankkilaki (1502/2001) (ustawa o bankach oszczędnościowych);

Laki osuuspankeista ja muista osuuskuntamuotoisista luottolaitoksista (1504/2001) (ustawa o bankach spółdzielczych i innych instytucjach kredytowych będących bankami spółdzielczymi);

Laki hypoteekkiyhdistyksistä (936/1978) (ustawa o stowarzyszeniach hipotecznych);

Maksulaitoslaki (297/2010) (ustawa o instytucjach płatniczych);

Laki ulkomaisen maksulaitoksen toiminnasta Suomessa (298/2010) (ustawa o działaniu zagranicznej instytucji płatniczej w Finlandii) oraz

Laki luottolaitostoiminnasta (ustawa o instytucjach kredytowych) (121/2007).

W odniesieniu do liberalizacji inwestycji – dostęp do rynku, traktowanie narodowe oraz transgranicznego handlu usługami – obecność lokalna:

IT: Usługi „consulenti finanziari” (konsultantów finansowych). Prowadząc działalność związaną ze sprzedażą bezpośrednią, pośrednicy muszą korzystać z uprawnionych sprzedawców usług finansowych, zamieszkałych na terytorium państwa członkowskiego.

Obowiązujące środki:

IT: *Art. 91–111 rozporządzenia Włoskiej Komisji Papierów Wartościowych i Giełd (CONSOB) w sprawie pośredników (nr 16190 z dnia 29 października 2007 r.).*

W odniesieniu do liberalizacji inwestycji – dostęp do rynku, traktowanie narodowe, kadra kierownicza wyższego szczebla i zarząd oraz transgranicznego handlu usługami – obecność lokalna:

LT: Wyłącznie banki posiadające siedzibę statutową lub oddział na Litwie i upoważnione do świadczenia usług inwestycyjnych w EOG mogą działać jako depozytariusze aktywów funduszy emerytalnych. Co najmniej jeden kierownik administracji bankowej musi posiadać znajomość języka litewskiego.

Obowiązujące środki:

LT: *ustawa nr IX-2085 z dnia 30 marca 2004 r. o bankach w Republice Litewskiej, zmieniona ustawą nr XIII-729 z dnia 16 listopada 2017 r.;*

Ustawa nr IX-1709 z dnia 4 lipca 2003 r. o przedsiębiorstwach zbiorowego inwestowania w Republice Litewskiej, zmieniona ustawą nr XIII-1872 z dnia 20 grudnia 2018 r.;

Ustawa nr VIII-1212 z dnia 3 czerwca 1999 r. o dodatkowym dobrowolnym programie oszczędzania na emeryturę w Republice Litewskiej (zmieniona ustawą nr XII-70 z dnia 20 grudnia 2012 r.);

ustawa nr IX-1596 z dnia 5 czerwca 2003 r. o płatnościach w Republice Litewskiej, ostatnio zmieniona ustawą nr XIII-2488 z dnia 17 października 2019 r.;

ustawa nr XI-549 z dnia 10 grudnia 2009 r. o instytucjach płatniczych w Republice Litewskiej (nowa wersja ustawy nr XIII-1093 z dnia 17 kwietnia 2018 r.).

W odniesieniu do transgranicznego handlu usługami – dostęp do rynku:

FI: W przypadku usług płatniczych może być wymagane miejsce zamieszkania lub miejsce pobytu stałego w Finlandii.

Zastrzeżenie nr 17 – Usługi w zakresie ochrony zdrowia i usługi społeczne

Sektor:	Usługi w zakresie ochrony zdrowia i usługi społeczne
Klasyfikacja gospodarcza:	CPC 93, 931, inne niż 9312, część 93191, 9311, 93192, 93193, 93199
Rodzaj zastrzeżenia:	Dostęp do rynku Traktowanie narodowe Zasada największego uprzywilejowania Kadra kierownicza wyższego szczebla i zarząd Wymogi dotyczące wyników Obecność lokalna
Rozdział:	Liberalizacja inwestycji i transgraniczny handel usługami

Opis:

UE zastrzega sobie prawo do przyjęcia lub utrzymania dowolnego środka w odniesieniu do następujących kwestii:

a) Usługi w zakresie ochrony zdrowia – usługi szpitalne, usługi pogotowia ratunkowego i usługi placówek opieki zdrowotnej zapewniających zakwaterowanie (CPC 93, 931 z wyjątkiem 9312, część 93191, 9311, 93192, 93193, 93199)

W odniesieniu do liberalizacji inwestycji – dostęp do rynku, traktowanie narodowe, wymogi dotyczące wyników, kadra kierownicza wyższego szczebla i zarząd:

UE: W odniesieniu do świadczenia wszelkich usług w zakresie ochrony zdrowia, które finansowane są ze środków publicznych lub otrzymują wsparcie państwa w dowolnej postaci.

UE: Świadczenie wszelkich finansowanych ze środków prywatnych usług w zakresie ochrony zdrowia innych niż finansowane ze środków prywatnych usługi szpitalne, usługi pogotowia ratunkowego i usługi w zakresie ochrony zdrowia świadczone w placówkach zapewniających zakwaterowanie, innych niż usługi szpitalne. Udział prywatnych podmiotów gospodarczych w finansowanej ze środków prywatnych sieci świadczeń zdrowotnych może podlegać wymogowi posiadania koncesji na zasadzie niedyskryminacji. Zastosowanie może mieć test potrzeb ekonomicznych. Główne kryteria: Liczba istniejących zakładów i wpływ na nie, infrastruktura transportowa, gęstość zaludnienia, rozproszenie geograficzne i tworzenie nowych miejsc pracy.

Niniejsze zastrzeżenie nie odnosi się do świadczenia wszelkich usług w ramach wolnych zawodów związanych z opieką zdrowotną, w tym przez przedstawicieli wolnych zawodów takich jak lekarze, stomatolodzy, położne, pielęgniarze/pielęgniarki, fizjoterapeuci, personel paramedyczny i psychologowie, które to usługi są objęte innymi zastrzeżeniami (CPC 931 inne niż 9312, część 93191).

AT, PL i SI: Świadczenie usług pogotowia ratunkowego finansowanych ze środków prywatnych (CPC 93192).

BE: Prowadzenie przedsiębiorstwa w zakresie finansowanych ze środków prywatnych usług pogotowia ratunkowego i usług w zakresie ochrony zdrowia świadczonych w placówkach zapewniających zakwaterowanie, innych niż usługi szpitalne (CPC 93192, 93193).

BG, CY, CZ, FI, MT i SK: Świadczenie finansowanych ze środków prywatnych usług szpitalnych, usług pogotowia ratunkowego i usług w zakresie ochrony zdrowia świadczonych w placówkach zapewniających zakwaterowanie, innych niż usługi szpitalne (CPC 9311, 93192, 93193).

FI: Świadczenie innych usług w zakresie ochrony zdrowia (CPC 93199).

Obowiązujące środki:

CZ: ustawa nr 372/2011 Sb. o usługach opieki zdrowotnej i warunkach ich świadczenia.

FI: Laki yksityisestä terveydenhuollosta (ustawa o prywatnej opiece zdrowotnej) (152/1990).

W odniesieniu do liberalizacji inwestycji – dostęp do rynku, traktowanie narodowe, najwyższe uprzywilejowanie, kadra kierownicza wyższego szczebla i zarząd, wymogi dotyczące wyników:

DE: Prowadzenie systemu zabezpieczenia społecznego w Niemczech, w ramach którego usługi mogą być świadczone przez różne przedsiębiorstwa lub podmioty i obejmują konkurencyjne elementy, które tym samym nie są „usługami świadczonymi wyłącznie w związku z wykonywaniem władzy publicznej”. Przyznawanie lepszego traktowania w kontekście dwustronnej umowy handlowej w odniesieniu do świadczenia usług zdrowotnych i społecznych (CPC 93).

W odniesieniu do liberalizacji inwestycji – dostęp do rynku, traktowanie narodowe:

DE: Własność finansowanych ze środków prywatnych szpitali prowadzonych przez niemieckie siły zbrojne.

Nacjonalizacja innych kluczowych szpitali finansowanych ze środków prywatnych (CPC 93110).

FR: Świadczenie usług w zakresie analiz i badań laboratoryjnych finansowanych ze środków prywatnych.

W odniesieniu do transgranicznego handlu usługami – dostęp do rynku, traktowanie narodowe:

FR: Świadczenie usług w zakresie analiz i badań laboratoryjnych finansowanych ze środków prywatnych (część CPC 9311).

Obowiązujące środki:

FR: Code de la Santé Publique

b) Usługi w zakresie ochrony zdrowia i usługi społeczne, w tym ubezpieczenia emerytalno-rentowe

W odniesieniu do transgranicznego handlu usługami – dostęp do rynku, traktowanie narodowe, obecność lokalna:

UE, z wyjątkiem **HU**: transgraniczne świadczenie usług zdrowotnych, transgraniczne świadczenie usług społecznych lub działalności lub usługi będące częścią powszechnego programu emerytalnego lub ustawowego systemu zabezpieczenia społecznego. Niniejsze zastrzeżenie nie odnosi się do świadczenia wszelkich usług w ramach wolnych zawodów związanych z opieką zdrowotną, w tym przez przedstawicieli wolnych zawodów takich jak lekarze, stomatolodzy, położne,

pielęgniarze/pielęgniarki, fizjoterapeuci, personel paramedyczny i psychologowie, które to usługi są objęte innymi zastrzeżeniami (CPC 931 inne niż 9312, część 93191).

HU: Transgraniczne świadczenie wszelkich finansowanych ze środków publicznych usług szpitalnych, usług pogotowia ratunkowego i usług w zakresie ochrony zdrowia świadczonych w obiektach zapewniających zakwaterowanie, innych niż usługi szpitalne (CPC 9311, 93192, 93193).

c) Usługi społeczne, w tym ubezpieczenia emerytalno-rentowe

W odniesieniu do liberalizacji inwestycji – dostęp do rynku, traktowanie narodowe, kadra kierownicza wyższego szczebla i zarząd, wymogi dotyczące wyników:

UE: Świadczenie wszystkich usług społecznych, które finansowane są ze środków publicznych lub otrzymują wsparcie państwa w dowolnej postaci oraz działalność lub usługi będące częścią powszechnego programu emerytalnego lub ustawowego systemu zabezpieczenia społecznego. Udział prywatnych podmiotów gospodarczych w finansowanej ze środków prywatnych sieci usług społecznych może podlegać wymogowi posiadania koncesji na zasadzie niedyskryminacji. Zastosowanie może mieć test potrzeb ekonomicznych. Główne kryteria: Liczba istniejących zakładów i wpływ na nie, infrastruktura transportowa, gęstość zaludnienia, rozproszenie geograficzne i tworzenie nowych miejsc pracy.

BE, CY, DE, DK, EL, ES, FR, IE, IT i PT: Świadczenie usług społecznych finansowanych ze środków prywatnych innych niż usługi związane z domami rekonwalescencji i opieki społecznej oraz domami spokojnej starości.

CZ, FI, HU, MT, PL, RO, SK i SI: Świadczenie usług społecznych finansowanych ze środków prywatnych.

DE: System zabezpieczenia społecznego w Niemczech, którego usługi są świadczone przez różne przedsiębiorstwa lub podmioty i obejmują konkurencyjne elementy i dlatego mogą nie wchodzić w zakres definicji „usług świadczonych wyłącznie w związku z wykonywaniem władzy publicznej”.

Obowiązujące środki:

FI: Laki yksityisistä sosiaalipalveluista (ustawa o prywatnych usługach społecznych) (922/2011).

IE: Health Act 2004 (S. 39); oraz

Health Act 1970 (ze zmianami – S.61A).

IT: ustawa nr 833/1978 w sprawie instytucji publicznego systemu opieki zdrowotnej;

dekret legislacyjny nr 502/1992 w sprawie organizacji i dyscypliny w dziedzinie zdrowia oraz ustawa nr 328/2000 o reformie usług społecznych.

Zastrzeżenie nr 18 – Usługi związane z turystyką i podróżami

Sektor: Usługi przewodników turystycznych, usługi zdrowotne i usługi społeczne

Klasyfikacja gospodarcza: CPC 7472

Rodzaj zastrzeżenia: Traktowanie narodowe
Zasada największego uprzywilejowania

Rozdział: Liberalizacja inwestycji i transgraniczny handel usługami

Opis:

UE zastrzega sobie prawo do przyjęcia lub utrzymania dowolnego środka w odniesieniu do następujących kwestii:

W odniesieniu do liberalizacji inwestycji – traktowanie narodowe oraz transgranicznego handlu usługami – traktowanie narodowe:

FR: Wymóg obywatelstwa państwa członkowskiego w przypadku świadczenia usług przewodników turystycznych.

W odniesieniu do liberalizacji inwestycji – najwyższe uprzywilejowanie oraz transgranicznego handlu usługami – najwyższe uprzywilejowanie:

LT: W zakresie, w jakim Zjednoczone Królestwo umożliwia obywatelom Litwy świadczyć usługi przewodników turystycznych, Litwa umożliwia obywatelom Zjednoczonego Królestwa świadczenie usług przewodników turystycznych na takich samych warunkach.

Zastrzeżenie nr 19 – Usługi w zakresie rekreacji, kultury i sportu

Sektor: Usługi w zakresie rekreacji, kultury i sportu

Klasyfikacja gospodarcza: CPC 962, 963, 9619, 964

Rodzaj zastrzeżenia: Dostęp do rynku
Traktowanie narodowe
Kadra kierownicza wyższego szczebla i zarząd
Wymogi dotyczące wyników
Obecność lokalna

Rozdział: Liberalizacja inwestycji i transgraniczny handel usługami

Opis:

UE zastrzega sobie prawo do przyjęcia lub utrzymania dowolnego środka w odniesieniu do następujących kwestii:

a) Usługi bibliotek, archiwów i muzeów oraz pozostałe usługi w zakresie kultury (CPC 963)

W odniesieniu do liberalizacji inwestycji – dostęp do rynku, traktowanie narodowe, wymogi dotyczące wyników, kadra kierownicza wyższego szczebla i zarząd oraz transgranicznego handlu usługami – dostęp do rynku, traktowanie narodowe, obecność lokalna:

UE, z wyjątkiem AT oraz, w przypadku liberalizacji inwestycji, w LT: Świadczenie usług bibliotek, archiwów i muzeów oraz pozostałych usług w zakresie kultury.

AT i LT: Do prowadzenia przedsiębiorstwa może być wymagana licencja lub zezwolenie.

b) Usługi rozrywkowe, teatr, koncerty na żywo i cyrk (CPC 9619, 964 inne niż 96492)

W odniesieniu do transgranicznego handlu usługami – dostęp do rynku, traktowanie narodowe:

UE, z wyjątkiem AT i SE: Transgraniczne świadczenie usług rozrywkowych obejmujących m.in. teatr, koncerty na żywo, cyrk i dyskoteki.

W odniesieniu do liberalizacji inwestycji – dostęp do rynku, traktowanie narodowe, wymogi dotyczące wyników, kadra kierownicza wyższego szczebla i zarząd oraz transgranicznego handlu usługami – dostęp do rynku, traktowanie narodowe, obecność lokalna:

CY, CZ, FI, MT, PL, RO, SI i SK: Świadczenie usług rozrywkowych obejmujących m.in. teatr, koncerty na żywo, cyrk i dyskoteki.

BG: Świadczenie następujących usług rozrywkowych: cyrk, parki rozrywki i podobne atrakcje, sale balowe, dyskoteki i nauka tańca oraz inne usługi rozrywkowe.

EE: Świadczenie innych usług rozrywkowych z wyjątkiem usług kinowych.

LT i LV: Świadczenie wszystkich usług rozrywkowych innych niż prowadzenie kina.

CY, CZ, LV, PL, RO i SK: Transgraniczne świadczenie usług sportowych i innych usług rekreacyjnych.

c) Usługi agencji informacyjnych i prasowych (CPC 962)

W odniesieniu do liberalizacji inwestycji – dostęp do rynku, traktowanie narodowe:

FR: Udział zagraniczny w istniejących przedsiębiorstwach wydawniczych publikujących w języku francuskim nie może przekraczać 20 % kapitału lub praw głosu w spółce. Prowadzenie agencji prasowych Zjednoczonego Królestwa podlega warunkom określonym w uregulowaniach krajowych. Prowadzenie agencji prasowych przez inwestorów zagranicznych podlega zasadzie wzajemności.

Obowiązujące środki:

FR: Ordonnance n° 45-2646 du 2 novembre 1945 portant réglementation provisoire des agences de presse; oraz Loi n° 86-897 du 1 août 1986 portant réforme du régime juridique de la presse.

W odniesieniu do transgranicznego handlu usługami – dostęp do rynku:

HU: Świadczenie usług agencji informacyjnych i prasowych.

d) Usługi gier hazardowych i zakładów sportowych (CPC 96492)

W odniesieniu do liberalizacji inwestycji – dostęp do rynku, traktowanie narodowe, wymogi dotyczące wyników, kadra kierownicza wyższego szczebla i zarząd oraz transgranicznego handlu usługami – dostęp do rynku, traktowanie narodowe, obecność lokalna:

UE: Prowadzenie działalności hazardowej, która obejmuje obstawianie stawek mających wartość pieniężną w grach losowych, w szczególności loterie, losy ze „zdrapkami”, usługi hazardowe oferowane w kasynach, salonach gier lub lokalach posiadających zezwolenie na prowadzenie działalności, zakłady sportowe, usługi w salonach bingo i usługi w zakresie gier hazardowych świadczone przez organizacje charytatywne lub organizacje niekomercyjne i na korzyść tych organizacji.

Zastrzeżenie nr 20 – Usługi transportowe i usługi pomocnicze w branży transportowej

Sektor:	Usługi transportowe
Rodzaj zastrzeżenia:	Dostęp do rynku Traktowanie narodowe Zasada największego uprzywilejowania Kadra kierownicza wyższego szczebla i zarząd Wymogi dotyczące wyników Obecność lokalna
Rozdział:	Liberalizacja inwestycji i transgraniczny handel usługami

Opis:

UE zastrzega sobie prawo do przyjęcia lub utrzymania dowolnego środka w odniesieniu do następujących kwestii:

a) *Transport morski – wszelka inna działalność handlowa prowadzona ze statku*

W odniesieniu do liberalizacji inwestycji – dostęp do rynku, traktowanie narodowe, kadra kierownicza wyższego szczebla i zarząd, wymogi dotyczące wyników oraz transgranicznego handlu usługami – dostęp do rynku, traktowanie narodowe:

UE: Obywatelstwo załogi na statku morskim lub śródlądowym.

W odniesieniu do liberalizacji inwestycji – dostęp do rynku, traktowanie narodowe, najwyższe uprzywilejowanie, kadra kierownicza wyższego szczebla i zarząd:

UE, z wyjątkiem LV i MT: Wyłącznie osoba fizyczna lub prawna z UE może dokonać rejestracji statku i obsługiwać flotę pod banderą narodową państwa siedziby (dotyczy wszelkiej handlowej działalności morskiej prowadzonej ze statku morskiego, w tym rybołówstwa, akwakultury i usług związanych z rybołówstwem; międzynarodowy transport osobowy i towarowy (CPC 721) oraz usługi pomocnicze w branży transportu morskiego).

W odniesieniu do liberalizacji inwestycji – dostęp do rynku oraz transgranicznego handlu usługami – dostęp do rynku:

MT: Istnieją prawa wyłączne dla połączenia morskiego Malty z Europą kontynentalną przez Włochy (CPC 7213, 7214, część 742, 745, część 749).

W odniesieniu do transgranicznego handlu usługami – dostęp do rynku, traktowanie narodowe, obecność lokalna:

SK: Aby móc złożyć wniosek o licencję na świadczenie usług, inwestor zagraniczny musi posiadać główne miejsce prowadzenia działalności na terenie Republiki Słowackiej (CPC 722).

b) *Usługi pomocnicze w branży transportu morskiego*

W odniesieniu do liberalizacji inwestycji – dostęp do rynku, traktowanie narodowe, kadra kierownicza wyższego szczebla i zarząd oraz transgranicznego handlu usługami – dostęp do rynku, traktowanie narodowe, obecność lokalna:

UE: Świadczenie usług pilotażowych i usług cumowniczych. Dla większej pewności należy zaznaczyć, że niezależnie od kryteriów, które mogą mieć zastosowanie do rejestracji statków w państwie członkowskim Unii Europejskiej, Unia Europejska zastrzega sobie prawo do stosowania wymogu, by wyłącznie statki zarejestrowane w krajowych rejestrach państw członkowskich Unii Europejskiej mogły świadczyć usługi pilotażowe i usługi cumownicze (CPC 7452).

UE, z wyjątkiem **LT** i **LV:** Wyłącznie statki pływające pod banderą państwa członkowskiego Unii Europejskiej mogą świadczyć usługi związane z pchaniem i holowaniem (CPC 7214).

W odniesieniu do liberalizacji inwestycji – dostęp do rynku oraz transgranicznego handlu usługami – traktowanie narodowe, obecność lokalna:

LT: Usługi pilotażowe i usługi cumownicze mogą świadczyć wyłącznie osoby prawne z Litwy lub osoby prawne z państwa członkowskiego

Unii Europejskiej z oddziałami na Litwie, które posiadają świadectwo wydane przez Litewski Urząd Bezpieczeństwa Morskiego (CPC 7214, 7452).

W odniesieniu do liberalizacji inwestycji – dostęp do rynku oraz transgranicznego handlu usługami – dostęp do rynku, traktowanie narodowe, obecność lokalna:

BE: Usługi przeładunku towarów mogą być świadczone wyłącznie przez akredytowanych pracowników uprawnionych do pracy w obszarach portowych wyznaczonych dekretem królewskim (CPC 741).

Obowiązujące środki:

BE: Loi du 8 juin 1972 organisant le travail portuaire;

Arrêté royal du 12 janvier 1973 instituant une Commission paritaire des ports et fixant sa dénomination et sa compétence;

Arrêté royal du 4 septembre 1985 portant agrément d'une organisation d'employeur (Anvers);

Arrêté royal du 29 janvier 1986 portant agrément d'une organisation d'employeur (Gand);

Arrêté royal du 10 juillet 1986 portant agrément d'une organisation d'employeur (Zeebrugge);
Arrêté royal du 1er mars 1989 portant agrément d'une organisation d'employeur (Ostende); oraz

Arrêté royal du 5 juillet 2004 relatif à la reconnaissance des ouvriers portuaires dans les zones portuaires tombant dans le champ d'application de la loi du 8 juin 1972 organisant le travail portuaire, tel que modifié.

c) *Usługi pomocnicze w branży transportu wodnego śródlądowego*

W odniesieniu do liberalizacji inwestycji – dostęp do rynku, traktowanie narodowe, najwyższe uprzywilejowanie, kadra kierownicza wyższego szczebla i zarząd, wymogi dotyczące wyników oraz

transgranicznego handlu usługami – dostęp do rynku, traktowanie narodowe, obecność lokalna, najwyższe uprzywilejowanie:

UE: Usługi pomocnicze w branży transportu śródlądowymi drogami wodnymi.

d) Usługi transportu kolejowego i usługi pomocnicze w branży transportu kolejowego

W odniesieniu do liberalizacji inwestycji – dostęp do rynku, traktowanie narodowe oraz transgranicznego handlu usługami – dostęp do rynku, traktowanie narodowe, obecność lokalna:

UE: Osobowy transport kolejowy (CPC 7111).

W odniesieniu do liberalizacji inwestycji – dostęp do rynku oraz transgranicznego handlu usługami – dostęp do rynku, obecność lokalna:

UE: Towarowy transport kolejowy (CPC 7112).

LT: Państwo posiada monopol na usługi konserwacji i naprawy środków transportu kolejowego (CPC 86764, 86769, część 8868).

SE (wyłącznie w odniesieniu do dostępu do rynku): Usługi konserwacji i naprawy środków transportu kolejowego podlegają testowi potrzeb ekonomicznych, gdy inwestor zamierza utworzyć własną infrastrukturę związaną z obsługą terminalu. Główne kryteria: ograniczenia związane z przestrzenią i wydajnością (CPC 86764, 86769, część 8868).

Obowiązujące środki:

UE: Dyrektywa Parlamentu Europejskiego i Rady 2012/34/UE z dnia 21 listopada 2012 r. w sprawie utworzenia jednolitego europejskiego obszaru kolejowego.

SE: ustawa o planowaniu i budownictwie (2010:900).

e) Transport drogowy (przewóz osób, transport towarowy, usługi w zakresie międzynarodowego transportu ciężarowego) i usługi pomocnicze w branży transportu drogowego

W odniesieniu do transgranicznego handlu usługami – dostęp do rynku, traktowanie narodowe, obecność lokalna:

UE: W odniesieniu do usług transportowych objętych tytułem I [Transport drogowy towarów] i II [Transport drogowy pasażerów] w części drugiej [Handel, transport i rybołówstwo] dział trzeci [Transport drogowy] i załącznikiem ROAD-1 [Transport drogowy towarów].

W odniesieniu do liberalizacji inwestycji – dostęp do rynku, traktowanie narodowe, kadra kierownicza wyższego szczebla i zarząd:

UE: W odniesieniu do usług transportowych objętych tytułem I [Transport drogowy towarów] i II [Transport drogowy pasażerów] w części drugiej [Handel, transport i rybołówstwo] dział trzeci [Transport drogowy] i załącznikiem ROAD-1 [Transport drogowy towarów]:

ograniczanie świadczenia usług kabotażu w państwie członkowskim Unii Europejskiej przez zagranicznych inwestorów mających siedzibę w innym państwie członkowskim Unii Europejskiej (CPC 712).

W odniesieniu do liberalizacji inwestycji – dostęp do rynku, traktowanie narodowe, kadra kierownicza wyższego szczebla i zarząd oraz transgranicznego handlu usługami – dostęp do rynku, traktowanie narodowe, obecność lokalna:

UE: W odniesieniu do usług transportowych nieobjętych tytułem I [Transport drogowy towarów] i II [Transport drogowy pasażerów] w części drugiej [Handel, transport i rybołówstwo] dział trzeci [Transport drogowy] i załącznikiem ROAD-1 [Transport drogowy towarów]:

- i) stosowanie wymogu prowadzenia przedsiębiorstwa i ograniczanie transgranicznego świadczenia usług transportu drogowego (CPC 712);
- ii) ograniczanie świadczenia usług kabotażu w państwie członkowskim Unii Europejskiej przez zagranicznych inwestorów mających siedzibę w innym państwie członkowskim Unii Europejskiej (CPC 712);
- iii) w odniesieniu do usług taksówkarskich w Unii Europejskiej zastosowanie może mieć test potrzeb ekonomicznych, na podstawie którego ustala się ograniczenie liczby usługodawców. Główne kryteria: lokalny popyt zgodnie z obowiązującymi przepisami (CPC 71221).

W odniesieniu do liberalizacji inwestycji – dostęp do rynku:

BE: Maksymalna liczba licencji może być prawnie regulowana (CPC 71221).

IT: Do usług w zakresie przewozu limuzynami ma zastosowanie test potrzeb ekonomicznych. Główne kryteria: liczba istniejących przedsiębiorstw i wpływ na nie, gęstość zaludnienia, rozproszenie geograficzne, wpływ na warunki ruchu drogowego i tworzenie nowych miejsc pracy.

Do usług w zakresie przewozów autobusowych między miastami ma zastosowanie test potrzeb ekonomicznych. Główne kryteria: liczba istniejących przedsiębiorstw i wpływ na nie, gęstość zaludnienia, rozproszenie geograficzne, wpływ na warunki ruchu drogowego i tworzenie nowych miejsc pracy.

Do świadczenia usług transportu towarowego ma zastosowanie test potrzeb ekonomicznych. Główne kryteria: lokalny popyt (CPC 712).

BG, DE: W przypadku przewozu osób i transportu towarowego wyłączne prawa lub zezwolenia mogą zostać przyznane jedynie osobom fizycznym Unii i osobom prawnym Unii, których siedziba główna znajduje się na terenie Unii. (CPC 712).

MT: Usługi publicznego transportu autobusowego: cała sieć podlega wymogowi uzyskania koncesji, która obejmuje porozumienie dotyczące obowiązku użyteczności publicznej w sprawie świadczenia usług na rzecz określonych grup społecznych (np. studentów i osób starszych) (CPC 712).

W odniesieniu do liberalizacji inwestycji – dostęp do rynku, traktowanie narodowe:

FI: Do świadczenia usług transportu drogowego wymagane jest zezwolenie, ale nie obejmuje ono pojazdów zarejestrowanych za granicą (CPC 712).

W odniesieniu do liberalizacji inwestycji – dostęp do rynku, traktowanie narodowe:

FR: Świadczenie usług przewozów autobusowych między miastami (CPC 712).

W odniesieniu do liberalizacji inwestycji – dostęp do rynku:

ES: W przypadku przewozu osób do usług świadczonych w ramach klasyfikacji gospodarczej CPC 7122 ma zastosowanie test potrzeb ekonomicznych. Główne kryteria: lokalny popyt. Do usług w zakresie przewozów autobusowych między miastami ma zastosowanie test potrzeb ekonomicznych. Główne kryteria: liczba istniejących przedsiębiorstw i wpływ na nie, gęstość zaludnienia, rozproszenie geograficzne, wpływ na warunki ruchu drogowego i tworzenie nowych miejsc pracy.

SE: Usługi konserwacji i naprawy środków transportu drogowego podlegają testowi potrzeb ekonomicznych, gdy usługodawca zamierza utworzyć własną infrastrukturę związaną z obsługą terminalu. Główne kryteria: ograniczenia związane z przestrzenią i wydajnością (CPC 6112, 6122, 86764, 86769, część 8867).

SK: W przypadku transportu towarowego zastosowanie ma test potrzeb ekonomicznych. Główne kryteria: lokalny popyt (CPC 712).

W odniesieniu do transgranicznego handlu usługami – dostęp do rynku:

BG: Stosowanie wymogu prowadzenia przedsiębiorstwa w odniesieniu do usług wspierających w branży transportu drogowego (CPC 744).

Obowiązujące środki:

UE: rozporządzenie Parlamentu Europejskiego i Rady (WE) nr 1071/2009 z dnia 21 października 2009 r. ustanawiające wspólne zasady dotyczące warunków wykonywania zawodu przewoźnika drogowego i uchylające dyrektywę Rady 96/26/WE; Rozporządzenie Parlamentu Europejskiego i Rady (WE) nr 1072/2009 z dnia 21 października

2009 r. dotyczące wspólnych zasad dostępu do rynku międzynarodowego transportu drogowego towarów oraz

rozporządzenie Parlamentu Europejskiego i Rady (WE) nr 1073/2009 z dnia 21 października 2009 r. w sprawie wspólnych zasad dostępu do międzynarodowego rynku usług autokarowych i autobusowych i zmieniające rozporządzenie (WE) nr 561/2006.

FI: Laki kaupallisista tavarankuljetuksista tiellä (ustawa o komercyjnym transporcie drogowym)

693/2006. Laki liikenteen palveluista (ustawa o usługach transportowych) 320/2017;

Ajoneuvolaki (ustawa o pojazdach) 1090/2002.

IT: art. 85 dekretu legislacyjnego nr 285/1992 (kodeks drogowy ze zm.);

art. 8 dekretu legislacyjnego nr 395/2000 (drogowy przewóz osób);

ustawa nr 21/1992 (przepisy ramowe w sprawie nieregularnego publicznego transportu drogowego osób);

art. 1 ustawy nr 218/2003 (przewóz osób wynajętymi autobusami z kierowcą) oraz ustawa nr 151/1981 (przepisy ramowe w sprawie lokalnego transportu publicznego).

SE: ustawa o planowaniu i budownictwie (2010:900).

f) *Transport kosmiczny i wynajem statków kosmicznych*

W odniesieniu do liberalizacji inwestycji – dostęp do rynku, traktowanie narodowe, wymogi dotyczące wyników, kadra kierownicza wyższego szczebla i zarząd oraz transgranicznego handlu usługami – dostęp do rynku, traktowanie narodowe, obecność lokalna:

UE: Świadczenie usług transportu w przestrzeni kosmicznej i usług wynajmu statków kosmicznych (CPC 733, część 734).

g) *Najwyższe uprzywilejowanie*

W odniesieniu do liberalizacji inwestycji – najwyższe uprzywilejowanie oraz transgranicznego handlu usługami – najwyższe uprzywilejowanie:

- *Transport (kabotażowy) inny niż transport morski*

FI: Przyznawanie państwom zróżnicowanego traktowania na podstawie obecnie obowiązujących lub przyszłych porozumień dwustronnych zwalniających statki zarejestrowane pod obcą banderą określonego innego państwa lub pojazdy zarejestrowane za granicą z ogólnego zakazu świadczenia usług transportu kabotażowego (w tym w zakresie transportu kombinowanego, drogowego i kolejowego) w Finlandii na zasadzie wzajemności (część CPC 711, część 712, część 722).

- *Usługi wspierające w branży transportu morskiego*

BG: W zakresie, w jakim Zjednoczone Królestwo zezwala usługodawcom z Bułgarii na świadczenie usług przeładunku towarów oraz usług w zakresie przechowywania i magazynowania w portach morskich i rzecznych, w tym usług dotyczących kontenerów i towarów w kontenerach, Bułgaria zezwoli usługodawcom ze Zjednoczonego Królestwa na świadczenie usług przeładunku towarów oraz usług w zakresie przechowywania i magazynowania w portach morskich i rzecznych, w tym usług dotyczących kontenerów i towarów w kontenerach, na tych samych warunkach (część CPC 741, część CPC 742).

- *Wynajem lub dzierżawa statków*

DE: Czarterowanie zagranicznych statków przez konsumentów zamieszkałych w Niemczech może podlegać warunkowi wzajemności (CPC 7213, 7223, 83103).

- *Transport drogowy i kolejowy*

UE: Przyznawanie państwom zróżnicowanego traktowania na podstawie obecnie obowiązujących lub przyszłych porozumień dwustronnych w sprawie międzynarodowego transportu drogowego towarów (w tym transportu kombinowanego – drogowego lub kolejowego) i przewozu osób, zawartych między Unią lub państwami członkowskimi a państwem trzecim (CPC 7111, 7112, 7121, 7122, 7123). W ramach takiego podejścia można:

a) zastrzegać lub ograniczać świadczenie odnośnych usług transportowych pomiędzy umawiającymi się stronami lub na terytorium umawiających się Stron do pojazdów zarejestrowanych w każdym państwie będącym umawiającą się stroną¹²¹; lub

b) przewidywać zwolnienia podatkowe dla takich pojazdów.

- *Transport drogowy*

BG: Środki wprowadzane na podstawie obecnie obowiązujących lub przyszłych porozumień, zastrzegające lub ograniczające świadczenie tego rodzaju usług transportowych oraz określające zasady i warunki takiej działalności, w tym pozwoleń na przejazd lub preferencyjnych podatków drogowych, na terytorium Bułgarii lub przez granice Bułgarii (CPC 7121, 7122, 7123).

CZ: Środki wprowadzane na podstawie obecnie obowiązujących lub przyszłych porozumień, zastrzegające lub ograniczające świadczenie usług transportowych oraz określające warunki prowadzenia działalności przewozowej, w tym pozwoleń na przejazd lub preferencyjnych podatków drogowych, w odniesieniu do transportu do Republiki Czeskiej, w ramach jej terytorium oraz z Republiki Czeskiej na terytorium umawiających się stron (CPC 7121, 7122, 7123).

ES: Zezwolenie na ustanowienie obecności handlowej w Hiszpanii może nie zostać wydane usługodawcom pochodzącym z państw, które nie przyznają faktycznego dostępu do rynku usługodawcom z Hiszpanii (CPC 7123).

Obowiązujące środki:

Ley 16/1987, de 30 de julio, de Ordenación de los Transportes Terrestres.

HR: Środki stosowane na podstawie obecnie obowiązujących lub przyszłych porozumień w sprawie międzynarodowego transportu drogowego, zastrzegające lub ograniczające świadczenie usług transportowych oraz określające warunki działalności, w tym pozwoleń na przejazd lub preferencyjnych podatków drogowych, w odniesieniu do usług transportu do Chorwacji, na jej terytorium oraz z Chorwacji na terytorium umawiających się stron (CPC 7121, 7122, 7123).

LT: Środki wprowadzane na podstawie porozumień dwustronnych, określające przepisy dotyczące usług transportowych i warunków prowadzenia działalności, w tym tranzytu dwustronnego i innych pozwoleń na transport na Litwę, przez jej terytorium oraz z Litwy na terytorium umawiających się stron, a także podatków drogowych i innych opłat (CPC 7121, 7122, 7123).

SK: Środki wprowadzane na podstawie obecnie obowiązujących lub przyszłych porozumień, zastrzegające lub ograniczające świadczenie usług transportowych oraz określające warunki prowadzenia działalności przewozowej, w tym pozwoleń na przejazd lub preferencyjnych podatków drogowych, w odniesieniu do transportu do Republiki Słowackiej, w ramach jej terytorium oraz z Republiki Słowackiej na terytorium umawiających się stron (CPC 7121, 7122, 7123).

- *Transport kolejowy*

¹²¹ W odniesieniu do Austrii część wyłączenia z zasady najwyższego uprzywilejowania dotycząca praw przewozowych obejmuje wszystkie państwa, z którymi zawarto porozumienia dwustronne w sprawie transportu drogowego lub inne porozumienia dotyczące transportu drogowego lub z którymi takie porozumienia mogą zostać zawarte w przyszłości.

BG, CZ i SK: Środki wprowadzane na podstawie obecnie obowiązujących lub przyszłych porozumień regulujących prawa przewozowe i warunki prowadzenia działalności oraz świadczenie usług transportowych na terytorium Bułgarii, Republiki Czeskiej i Słowacji oraz pomiędzy tymi państwami. (CPC 7111, 7112).

- *Transport lotniczy – usługi pomocnicze w branży usług transportu lotniczego*

UE: Przyznawanie zróżnicowanego traktowania państwom trzecim na podstawie obecnie obowiązujących lub przyszłych porozumień dwustronnych dotyczących usług obsługi naziemnej.

- *Transport drogowy i kolejowy*

EE: Przyznawanie państwom zróżnicowanego traktowania na podstawie obecnie obowiązujących lub przyszłych porozumień dwustronnych w sprawie międzynarodowego transportu drogowego (w tym transportu kombinowanego – drogowego lub kolejowego), polegającego na zastrzeganiu lub ograniczaniu świadczenia usług transportowych do Estonii, w ramach jej terytorium oraz z Estonii na terytorium umawiających się stron do pojazdów zarejestrowanych w każdym z państw będących stroną umowy i przewidywaniu zwolnienia z podatku w przypadku takich pojazdów (część CPC 711, część 712, część 721).

- *Wszystkie usługi w zakresie przewozu osób i transportu towarowego inne niż usługi transportu morskiego i lotniczego*

PL: W zakresie, w jakim Zjednoczone Królestwo zezwala na świadczenie usług transportowych do Zjednoczonego Królestwa i przez jego terytorium przez dostawców usług przewozu osób i transportu towarowego z Polski, Polska zezwoli na świadczenie usług transportowych do Polski i przez swoje terytorium przez dostawców usług przewozu osób i transportu towarowego ze Zjednoczonego Królestwa na tych samych warunkach.

Zastrzeżenie nr 21 – Rolnictwo, rybołówstwo i woda

Sektor: Rolnictwo, łowiectwo, leśnictwo; rybołówstwo, akwakultura, usługi związane z rybołówstwem; pobór, uzdatnianie i dystrybucja wody

Klasyfikacja gospodarcza: ISIC Rev. 3.1 011, ISIC Rev. 3.1 012, ISIC Rev. 3.1 013, ISIC Rev. 3.1 014, ISIC Rev. 3.1 015, CPC 8811, 8812, 8813 inne niż usługi w zakresie doradztwa i konsultingu; ISIC Rev. 3.1 0501, 0502, CPC 882

Rodzaj zastrzeżenia: Dostęp do rynku
Traktowanie narodowe
Zasada największego uprzywilejowania
Kadra kierownicza wyższego szczebla i zarząd
Wymogi dotyczące wyników
Obecność lokalna

Rozdział: Liberalizacja inwestycji i transgraniczny handel usługami

Opis:

UE zastrzega sobie prawo do przyjęcia lub utrzymania dowolnego środka w odniesieniu do następujących kwestii:

a) Rolnictwo, łowiectwo i leśnictwo

W odniesieniu do liberalizacji inwestycji – dostęp do rynku, traktowanie narodowe:

HR: Działalność rolnicza i łowiecka.

HU: Działalność rolnicza (ISIC Rev. 3.1 011, 3.1 012, 3.1 013, 3.1 014, 3.1 015, CPC 8811, 8812, 8813 inna niż usługi w zakresie doradztwa i konsultingu).

Obowiązujące środki:

HR: ustawa o gruntach rolnych (Dziennik Ustaw 20/18, 115/18, 98/19)

b) Rybołówstwo, akwakultura i usługi związane z rybołówstwem (ISIC Rev. 3.1 0501, 0502, CPC 882)

W odniesieniu do liberalizacji inwestycji – dostęp do rynku, traktowanie narodowe, kadra kierownicza wyższego szczebla i zarząd, wymogi dotyczące wyników, najwyższe uprzywilejowanie oraz transgranicznego handlu usługami – dostęp do rynku, traktowanie narodowe, najwyższe uprzywilejowanie, obecność lokalna:

UE:

1. W szczególności w ramach wspólnej polityki rybołówstwa i umów połowowych z państwem trzecim, eksploatacja i dostęp do zasobów biologicznych i łowisk znajdujących się na wodach morskich podlegających suwerenności albo jurysdykcji państw członkowskich, lub uprawnienia połowowe na podstawie licencji połowowej państwa członkowskiego, w tym:

- a) regulowanie wyładunku połowów dokonywanych przez statki pływające pod banderą Zjednoczonego Królestwa lub państwa trzeciego w odniesieniu do przyznanych im kwot lub - wyłącznie w odniesieniu do statków pływających pod banderą państwa członkowskiego - wymóg, aby część całkowitych połowów była wyładowywana w portach Unii;
- b) określanie minimalnej wielkości przedsiębiorstwa, aby zachować statki stosowane w rybołówstwie tradycyjnym i przybrzeżnym;
- c) przyznawanie zróżnicowanego traktowania na podstawie obecnie obowiązujących lub przyszłych porozumień dwustronnych dotyczących rybołówstwa oraz
- d) wymóg, aby załogę statku pływającego pod banderą państwa członkowskiego stanowili obywatele państw członkowskich.

2. Uprawnienie statku rybackiego do pływania pod banderą państwa członkowskiego tylko wówczas, gdy:

a) jego pełnoprawnymi właścicielami są:

- (i) przedsiębiorstwa zarejestrowane w Unii; lub
- (ii) obywatele państw członkowskich;

b) jego bieżące operacje są kierowane i kontrolowane z terytorium Unii; oraz

c) każdy czarterujący, zarządzający lub armator statku jest spółką zarejestrowaną w Unii lub obywatelem państwa członkowskiego.

3. Licencja uprawniająca do połowów przemysłowych na wodach terytorialnych państwa członkowskiego może zostać udzielona wyłącznie statkom pływającym pod banderą państwa członkowskiego.

4. Zakładanie obiektów akwakultury morskiej i śródlądowej.

5. Pkt 1 lit. a), b), c) (inne niż w odniesieniu do klauzuli najwyższego uprzywilejowania) i d); pkt 2 lit. a) ppkt (i), lit. (b) i (c) oraz pkt 3 mają zastosowanie wyłącznie do środków, które mają zastosowanie do statków lub przedsiębiorstw bez względu na obywatelstwo ich beneficjentów rzeczywistych.

W odniesieniu do liberalizacji inwestycji – dostęp do rynku:

FR: Obywatele państw niebędących członkami Unii Europejskiej nie mogą korzystać z morskich terenów należących do państwa francuskiego w celu hodowli ryb, skorupiaków, mięczaków lub alg.

W odniesieniu do liberalizacji inwestycji – dostęp do rynku, traktowanie narodowe, najwyższe uprzywilejowanie oraz transgranicznego handlu usługami – dostęp do rynku, traktowanie narodowe:

BG: Przejmowanie zasobów mórz i rzek przez statki na wewnętrznych wodach morskich i na morzu terytorialnym Bułgarii dokonywane jest przez statki pływające pod banderą bułgarską. Zagraniczny statek nie może prowadzić połowów przemysłowych w wyłącznej strefie ekonomicznej, chyba że na podstawie porozumienia między Bułgarią i państwem bandery. Przekraczając wyłączną strefę

ekonomiczną, zagraniczne statki połowowe nie mogą mieć swoich narzędzi połowowych w trybie operacyjnym.

c) *Pobór, uzdatnianie i dystrybucja wody*

W odniesieniu do liberalizacji inwestycji – dostęp do rynku, traktowanie narodowe oraz transgranicznego handlu usługami – dostęp do rynku, traktowanie narodowe, obecność lokalna:

UE: Działalność obejmująca między innymi usługi w zakresie poboru, uzdatniania i dystrybucji wody do gospodarstw domowych, odbiorców przemysłowych, komercyjnych lub innych, w tym dostarczanie wody pitnej, oraz gospodarkę wodną.

Zastrzeżenie nr 22 – Usługi związane z branżą energetyczną

Sektor:	Wytwarzanie energii elektrycznej i powiązane usługi
Klasyfikacja gospodarcza:	ISIC Rev. 3.1 10, 1110, 12, 120, 1200, 13, 14, 232, 233, 2330, 40, 401, 4010, 402, 4020, część 4030, CPC 613, 62271, 63297, 7131, 71310, 742, 7422, część 88, 887.
Rodzaj zastrzeżenia:	Dostęp do rynku Traktowanie narodowe Kadra kierownicza wyższego szczebla i zarząd Wymogi dotyczące wyników Obecność lokalna
Rozdział:	Liberalizacja inwestycji i transgraniczny handel usługami

Opis:

UE zastrzega sobie prawo do przyjęcia lub utrzymania dowolnego środka w odniesieniu do następujących kwestii:

a) Usługi energetyczne – ogólne (ISIC Rev. 3.1 10, 1110, 13, 14, 232, 40, 401, 402, część 403, 41; CPC 613, 62271, 63297, 7131, 742, 7422, 887 (inne niż usługi w zakresie doradztwa i konsultingu))

W odniesieniu do liberalizacji inwestycji – dostęp do rynku, traktowanie narodowe, kadra kierownicza wyższego szczebla i zarząd, wymogi dotyczące wyników oraz transgranicznego handlu usługami – dostęp do rynku, traktowanie narodowe, obecność lokalna:

UE: W przypadku gdy państwo członkowskie zezwala podmiotom zagranicznym na prawo własności do systemu przesyłu gazu lub energii elektrycznej lub systemu transportu rurociągowego ropy i gazu, w odniesieniu do przedsiębiorstw Zjednoczonego Królestwa kontrolowanych przez osoby fizyczne lub prawne z państwa trzeciego, które odpowiada za ponad 5 % przywozu ropy, gazu ziemnego lub energii elektrycznej do Unii, w celu zagwarantowania bezpieczeństwa dostaw energii Unii jako całości lub poszczególnych państw członkowskich. Powyższe zastrzeżenie nie ma zastosowania do usług w zakresie doradztwa i konsultingu świadczonych w ramach usług związanych z dystrybucją energii.

Powyższe zastrzeżenie nie ma zastosowania do **HR, HU i LT** (w przypadku LT tylko CPC 7131) w odniesieniu do transportu rurociągowego paliw, ani do **LV** w odniesieniu do usług związanych z dystrybucją energii, ani do **SI** w odniesieniu do usług związanych z dystrybucją gazu (ISIC Rev. 3.1 401, 402, CPC 7131, 887 inne niż usługi w zakresie doradztwa i konsultingu).

CY: Wytwarzanie produktów rafinacji ropy naftowej w zakresie, w jakim inwestor jest kontrolowany przez osobę fizyczną lub prawną państwa trzeciego, które odpowiada za ponad 5 % przywozu ropy lub gazu ziemnego do Unii, a także wytwarzanie gazu, samodzielna dystrybucja paliw gazowych w systemie sieciowym, produkcja, przesył i dystrybucja energii elektrycznej, transport paliwa rurociągami, usługi związane z dystrybucją energii elektrycznej i gazu ziemnego inne niż usługi doradcze i konsultingowe, usługi sprzedaży hurtowej energii elektrycznej, usługi sprzedaży detalicznej paliwa silnikowego, energii elektrycznej i gazu nie w butlach. Wymóg obywatelstwa i

statusu rezydenta w odniesieniu do usług związanych z energią elektryczną. (ISIC Rev. 3.1 232, 4010, 4020, CPC 613, 62271, 63297, 7131 i 887 inne niż usługi w zakresie doradztwa i konsultingu)

FI: Sieci i systemy przesyłu i dystrybucji energii, pary i gorącej wody.

FI: Ograniczenia ilościowe w postaci monopoli lub praw wyłącznych dotyczących przywozu gazu ziemnego oraz produkcji i dystrybucji pary i gorącej wody. Obecnie istnieją naturalne monopole i prawa wyłączne (ISIC Rev. 3.1 40, CPC 7131, 887 inne niż usługi w zakresie doradztwa i konsultingu).

FR: Systemy przesyłu energii elektrycznej i gazu oraz transportu rurociągowego ropy i gazu (CPC 7131).

W odniesieniu do liberalizacji inwestycji – dostęp do rynku, traktowanie narodowe, kadra kierownicza wyższego szczebla i zarząd oraz transgranicznego handlu usługami – dostęp do rynku, traktowanie narodowe, obecność lokalna:

BE: Usługi dystrybucji energii i usługi związane z dystrybucją energii (CPC 887 inne niż usługi w zakresie konsultingu).

W odniesieniu do liberalizacji inwestycji – dostęp do rynku, traktowanie narodowe oraz transgranicznego handlu usługami – traktowanie narodowe, obecność lokalna:

BE: Usługi przesyłu energii, w odniesieniu do rodzajów podmiotów prawnych i traktowania podmiotów publicznych lub prywatnych, którym **BE** nadała prawa wyłączne. Wymagana jest siedziba w Unii (ISIC Rev. 3.1 4010, CPC 71310).

BG: Usługi związane z dystrybucją energii (część CPC 88).

PT: Wytwarzanie, przesył i dystrybucja energii elektrycznej, wytwarzanie gazu, transport paliwa rurociągami, sprzedaż hurtowa energii elektrycznej, sprzedaż detaliczna energii elektrycznej i gazu nie w butlach, a także usługi związane z dystrybucją energii elektrycznej i gazu ziemnego. Koncesje w sektorach energii elektrycznej i gazu są przyznawane wyłącznie ograniczonej liczbie przedsiębiorstw, które mają siedzibę główną i faktyczny zarząd w **PT** (ISIC Rev. 3.1 232, 4010, 4020, CPC 7131, 7422, 887 inne niż usługi w zakresie doradztwa i konsultingu).

SK: W przypadku usług wytwarzania, przesyłu i dystrybucji energii elektrycznej, wytwarzania gazu i dystrybucji paliw gazowych, wytwarzania i dystrybucji pary wodnej i gorącej wody, transportu paliwa rurociągami, sprzedaży hurtowej i detalicznej energii elektrycznej, pary wodnej i gorącej wody oraz usług związanych z dystrybucją energii, w tym usług w dziedzinie zapewniania sprawności energetycznej, oszczędności energii i audytu energetycznego, wymagane jest zezwolenie. Zastosowanie ma test potrzeb ekonomicznych, a wnioski może zostać odrzucony tylko w razie nasycenia rynku. W odniesieniu do wszystkich tych rodzajów działalności zezwolenie może zostać udzielone wyłącznie osobie fizycznej posiadającej miejsce stałego zamieszkania w EOG bądź osobie prawnej EOG.

W odniesieniu do liberalizacji inwestycji – dostęp do rynku, traktowanie narodowe:

BE: Z wyjątkiem górnictwa rud metali i pozostałych usług górnictwa i kopalnictwa przedsiębiorstwa kontrolowane przez osoby fizyczne lub prawne państwa trzeciego, które odpowiada za ponad 5 % przywozu ropy lub gazu ziemnego do Unii Europejskiej, mogą mieć zakaz uzyskania kontroli nad daną działalnością. Wymagana rejestracja (nie jest dozwolona forma oddziału) (ISIC Rev. 3.1 10, 1110, 13, 14, 232, część 4010, część 4020, część 4030).

Obowiązujące środki:

UE: dyrektywa Parlamentu Europejskiego i Rady 2009/72/WE z dnia 13 lipca 2009 r. dotycząca wspólnych zasad rynku wewnętrznego energii elektrycznej i uchylająca dyrektywę

2003/54/WE; oraz

dyrektywa Parlamentu Europejskiego i Rady 2009/73/WE z dnia 13 lipca 2009 r. dotycząca wspólnych zasad rynku wewnętrznego gazu ziemnego i uchylająca dyrektywę 2003/55/WE.

BG: ustawa energetyczna.

CY: ustawy regulujące rynek energii elektrycznej z 2003 r., ustawa nr 122(I)/2003 z późniejszymi zmianami;

ustawy regulujące rynek gazu z 2004 r., ustawa nr 183(I)/2004 z późniejszymi zmianami;

ustawa o rurociągach naftowych, rozdział 273;

ustawa o ropie naftowej, rozdział 272, z późniejszymi zmianami; oraz

ustawy o specyfikacjach technicznych ropy naftowej i paliwa z 2003 r., ustawa nr 148(I)/2003 z późniejszymi zmianami. .

FI: Maakaasumarkkinalaki (ustawa o rynku gazu ziemnego) (508/2000) oraz Sähkömarkkinalaki (ustawa o rynku energii elektrycznej) (386/1995). Maakaasumarkkinalaki (ustawa o rynku gazu ziemnego) (587/2017).

FR: Code de l'énergie.

PT: dekret z mocą ustawy nr 230/2012 i dekret z mocą ustawy nr 231/2012 z dnia 26 października – w sprawie gazu ziemnego; dekret z mocą ustawy nr 215-A/2012 i dekret z mocą ustawy nr 215-B/2012 z dnia 8 października – w sprawie energii elektrycznej oraz dekret z mocą ustawy nr 31/2006 z dnia 15 lutego – w sprawie ropy naftowej i produktów ropopochodnych.

SK: ustawa nr 51/1988 o górnictwie, materiałach wybuchowych i państwowej administracji górniczej;

ustawa nr 569/2007 o działalności geologicznej;

ustawa nr 251/2012 o energii elektrycznej; oraz ustawa nr 657/2004 o energii termalnej.

b) Energia elektryczna (ISIC Rev. 3.1 40, 401; CPC 62271, 887 (inne niż usługi w zakresie doradztwa i konsultingu))

W odniesieniu do liberalizacji inwestycji – dostęp do rynku, traktowanie narodowe, kadra kierownicza wyższego szczebla i zarząd, wymogi dotyczące wyników oraz transgranicznego handlu usługami – dostęp do rynku, traktowanie narodowe:

FI: Import energii elektrycznej. W odniesieniu do transgranicznej sprzedaży hurtowej i detalicznej energii elektrycznej.

FR: Wyłącznie przedsiębiorstwa, w których 100 % kapitału należy do państwa francuskiego, do innej organizacji sektora publicznego lub do Electricité de France (EDF), mogą posiadać na własność i prowadzić przesył energii elektrycznej lub systemy dystrybucji.

W odniesieniu do liberalizacji inwestycji – dostęp do rynku, traktowanie narodowe oraz transgranicznego handlu usługami – dostęp do rynku, traktowanie narodowe:

BG: Wytwarzanie energii elektrycznej i ciepła.

PT: Działalność związana z przesyłem i dystrybucją energii elektrycznej jest prowadzona na podstawie wyłącznych koncesji na usługi publiczne.

W odniesieniu do liberalizacji inwestycji – dostęp do rynku, traktowanie narodowe:

BE: Indywidualne zezwolenie na wytwarzanie energii elektrycznej o mocy 25 MW lub większej wymaga prowadzenia przedsiębiorstwa w Unii lub w innym kraju, w którym obowiązuje system podobny do systemu wprowadzonego w życie dyrektywą 96/92/WE Parlamentu Europejskiego i Rady z dnia 19 grudnia 1996 r. dotyczącą wspólnych zasad rynku wewnętrznego energii elektrycznej i w którym przedsiębiorstwo ma skuteczne i trwałe powiązanie z gospodarką.

Wytwarzanie energii elektrycznej na obszarach morskich **BE** podlega wymogowi uzyskania koncesji i obowiązkowi prowadzenia spółki joint venture z osobą prawną państwa członkowskiego Unii lub z osobą prawną kraju stosującego system podobny do systemu wprowadzonego w życie dyrektywą 2003/54/WE Parlamentu Europejskiego i Rady z dnia 26 czerwca 2003 r. dotyczącą wspólnych zasad rynku wewnętrznego energii elektrycznej i uchylającą dyrektywę 96/92/WE, w szczególności w odniesieniu do warunków dotyczących zezwoleń i wyboru.

Ponadto osoba prawna powinna mieć główną siedzibę administracyjną lub siedzibę główną na terenie państwa członkowskiego Unii Europejskiej lub kraju spełniającego powyższe kryteria, w którym ma skuteczne i trwałe powiązanie z gospodarką.

Budowa linii elektrycznych, które łączą produkcję na obszarach morskich z siecią przesyłową Elia wymaga zezwolenia, a przedsiębiorstwo musi spełnić wyżej określone warunki, z wyjątkiem wymogu dotyczącego spółki joint venture.

W odniesieniu do transgranicznego handlu usługami – traktowanie narodowe:

BE: Zezwolenie jest konieczne w przypadku dostaw energii elektrycznej przez pośrednika, którego klienci mają siedzibę w **BE** i są połączeni z krajowym systemem sieci lub z linią bezpośrednią, której napięcie znamionowe przekracza 70 000 woltów. Takie zezwolenie może zostać udzielone wyłącznie osobie fizycznej lub prawnej EOG.

W odniesieniu do liberalizacji inwestycji – dostęp do rynku:

FR: Wytwarzanie energii elektrycznej.

Obowiązujące środki:

BE: Arrêté Royal du 11 octobre 2000 fixant les critères et la procédure d'octroi des autorisations individuelles préalables à la construction de lignes directes;

Arrêté Royal du 20 décembre 2000 relatif aux conditions et à la procédure d'octroi des concessions domaniales pour la construction et l'exploitation d'installations de production d'électricité à partir de l'eau, des courants ou des vents, dans les espaces marins sur lesquels la Belgique peut exercer sa juridiction conformément au droit international de la mer; oraz Arrêté Royal du 12 mars 2002 relatif aux modalités de pose de câbles d'énergie électrique qui pénètrent dans la mer territoriale ou dans le territoire national ou qui sont installés ou utilisés dans le cadre de l'exploration du plateau continental, de l'exploitation des ressources minérales et autres ressources non vivantes ou de l'exploitation d'îles artificielles, d'installations ou d'ouvrages relevant de la juridiction belge.

Arrêté royal relatif aux autorisations de fourniture d'électricité par des intermédiaires et aux règles de conduite applicables à ceux-ci.

Arrêté royal du 12 juin 2001 relatif aux conditions générales de fourniture de gaz naturel et aux conditions d'octroi des autorisations de fourniture de gaz naturel

FI: Maakaasumarkkinalaki (ustawa o rynku gazu ziemnego) (508/2000) oraz Sähkömarkkinalaki (ustawa o rynku energii elektrycznej) (588/2013); Maakaasumarkkinalaki (ustawa o rynku gazu ziemnego) (587/2017).

FR: Code de l'énergie.

PT: dekret z mocą ustawy nr 215-A/2012 oraz

dekret z mocą ustawy nr 215-B/2012 z dnia 8 października – w sprawie energii elektrycznej.

c) Paliwa, gaz, ropa naftowa i produkty ropopochodne (ISIC Rev. 3.1 232, 40, 402; CPC 613, 62271, 63297, 7131, 71310, 742, 7422, część 88, 887 (inne niż usługi w zakresie doradztwa i konsultingu))

W odniesieniu do liberalizacji inwestycji – dostęp do rynku, traktowanie narodowe, kadra kierownicza wyższego szczebla i zarząd, wymogi dotyczące wyników oraz transgranicznego handlu usługami – dostęp do rynku, traktowanie narodowe:

FI: Zapobieganie sprawowaniu kontroli nad terminalem skroplonego gazu ziemnego (LNG) lub posiadaniu go na własność (w tym części terminalu stosowanych do przechowywania lub ponownego zgazowania LNG) przez zagraniczne osoby fizyczne lub prawne z powodów bezpieczeństwa energetycznego.

FR: Z powodów krajowego bezpieczeństwa energetycznego wyłącznie przedsiębiorstwa, w których 100 % kapitału należy do państwa francuskiego, do innej organizacji sektora publicznego lub do ENGIE, mogą posiadać na własność i prowadzić przesył gazu lub systemy dystrybucji.

W odniesieniu do liberalizacji inwestycji – dostęp do rynku, traktowanie narodowe oraz transgranicznego handlu usługami – dostęp do rynku, traktowanie narodowe:

BE: Usługi przechowywania luzem gazów, w odniesieniu do rodzajów podmiotów prawnych i traktowania podmiotów publicznych lub prywatnych, którym Belgia nadała prawa wyłączne. Do świadczenia usług przechowywania luzem gazów wymagane jest prowadzenie przedsiębiorstwa w Unii (część CPC 742).

BG: Transport rurociągowy, przechowywanie i magazynowanie ropy naftowej i gazu ziemnego, w tym przesył tranzytem (CPC 71310, część CPC 742).

PT: Transgraniczne świadczenie usług w zakresie przechowywania i magazynowania paliw transportowanych rurociągami (gazu ziemnego). Ponadto koncesje na przesył, dystrybucję i składowanie podziemne gazu ziemnego oraz odbiór, przechowywanie i prowadzenie terminala regazyfikacyjnego skroplonego gazu ziemnego są przyznawane na podstawie umów koncesyjnych w wyniku publicznych zaproszeń do składania ofert (CPC 7131, CPC 7422).

W odniesieniu do transgranicznego handlu usługami – dostęp do rynku, traktowanie narodowe:

BE: Transport rurociągami gazu ziemnego i innych paliw podlega wymogowi uzyskania zezwolenia. Zezwolenie może zostać przyznane wyłącznie osobom fizycznym lub prawnym mającym siedzibę w państwie członkowskim (zgodnie z art. 3 AR z dnia 14 maja 2002 r.).

W przypadku gdy o zezwolenie wnosi przedsiębiorstwo:

- a) przedsiębiorstwo to musi być ustanowione zgodnie z prawem belgijskim lub prawem innego państwa członkowskiego lub prawem państwa trzeciego, które zobowiązało się do utrzymania ram regulacyjnych podobnych do wspólnych wymogów określonych w dyrektywie 98/30/WE Parlamentu Europejskiego i Rady z dnia 22 czerwca 1998 r. dotyczącej wspólnych zasad w odniesieniu do rynku wewnętrznego gazu ziemnego oraz
- b) siedziba administracyjna przedsiębiorstwa, jego główne miejsce prowadzenia działalności lub siedziba główna musi znajdować się na terenie państwa członkowskiego lub państwa trzeciego, które zobowiązało się do utrzymania ram regulacyjnych podobnych do wspólnych wymogów określonych w dyrektywie 98/30/WE Parlamentu Europejskiego i Rady z dnia 22 czerwca 1998 r. dotyczącej wspólnych zasad w odniesieniu do rynku wewnętrznego gazu ziemnego (CPC 7131).

BE: Ogólnie rzecz biorąc, dostawa gazu ziemnego na rzecz klientów (tj. spółek dystrybucyjnych i odbiorców, których ogólny łączny poziom zużycia gazu pochodzącego ze wszystkich punktów dostaw wynosi co najmniej milion metrów sześciennych w skali roku) prowadzących przedsiębiorstwo w Belgii podlega wymogowi uzyskania indywidualnego zezwolenia od ministra, z wyjątkiem sytuacji, w której dostawcą jest spółka dystrybucyjna korzystająca z własnej sieci dystrybucji. Takie zezwolenie może zostać udzielone wyłącznie osobie fizycznej lub prawnej Unii Europejskiej.

CY: Transgraniczne świadczenie usług w zakresie przechowywania i składowania paliw transportowanych rurociągami oraz sprzedaż detaliczna oleju opałowego i gazu w butlach inna niż sprzedaż wysyłkowa (CPC 613, CPC 62271, CPC 63297, CPC 7131, CPC 742).

W odniesieniu do liberalizacji inwestycji – dostęp do rynku oraz transgranicznego handlu usługami – dostęp do rynku:

HU: Świadczenie usług w zakresie transportu rurociągami podlega wymogowi prowadzenia przedsiębiorstwa. Usługi można świadczyć na podstawie umowy koncesyjnej wydawanej przez władze państwowe lub lokalne. Świadczenie tych usług reguluje węgierska ustawa o koncesjach (CPC 7131).

W odniesieniu do transgranicznego handlu usługami – dostęp do rynku:

LT: Usługi związane z transportem rurociągowym paliw i usługi pomocnicze związane z transportem rurociągowym towarów innych niż paliwo.

Obowiązujące środki:

BE: Arrêté Royal du 14 mai 2002 relatif à l'autorisation de transport de produits gazeux et autres par canalisations; oraz

Loi du 12 avril 1965 relative au transport de produits gazeux et autres par canalisations (article 8.2).

BG: ustawa energetyczna.

CY: ustawa regulująca rynek energii elektrycznej z 2003 r., ustawa nr 122(I)/2003 z późniejszymi zmianami;

ustawy regulujące rynek gazu z 2004 r., ustawa nr 183(I)/2004 z późniejszymi zmianami;

ustawa o rurociągach naftowych, rozdział 273;

ustawa o ropie naftowej, rozdział 272, z późniejszymi zmianami; oraz

ustawy o specyfikacjach technicznych ropy naftowej i paliwa z 2003 r., ustawa nr 148(I)/2003 z późniejszymi zmianami.

FI: Maakaasumarkkinalaki (ustawa o rynku gazu ziemnego) (508/2000) oraz Maakaasumarkkinalaki (ustawa o rynku gazu ziemnego) (587/2017).

FR: Code de l'énergie.

HU: ustawa nr XVI z 1991 r. o koncesjach.

LT: ustawa nr VIII-1973 z dnia 10 października 2000 r. o gazie ziemnym w Republice Litewskiej.

PT: dekret z mocą ustawy nr 230/2012 i dekret z mocą ustawy nr 231/2012 z dnia 26 października – w sprawie gazu ziemnego; dekret z mocą ustawy nr 215-A/2012 i dekret z mocą ustawy nr 215-B/2012 z dnia 8 października – w sprawie energii elektrycznej oraz dekret z mocą ustawy nr 31/2006 z dnia 15 lutego – w sprawie ropy naftowej i produktów ropopochodnych.

d) Technologie jądrowe (ISIC Rev. 3.1 12, 3.1 23, 120, 1200, 233, 2330, 40, część 4010, CPC 887)

W odniesieniu do liberalizacji inwestycji – dostęp do rynku, traktowanie narodowe, kadra kierownicza wyższego szczebla i zarząd oraz transgranicznego handlu usługami – dostęp do rynku, traktowanie narodowe:

DE: Produkcja, przetwarzanie lub transport materiałów jądrowych i wytwarzanie lub dystrybucja energii jądrowej.

W odniesieniu do liberalizacji inwestycji – dostęp do rynku, traktowanie narodowe oraz transgranicznego handlu usługami – dostęp do rynku, traktowanie narodowe:

AT i FI: Produkcja, przetwarzanie, dystrybucja lub transport materiałów jądrowych i wytwarzanie lub dystrybucja energii jądrowej.

BE: Produkcja, przetwarzanie lub transport materiałów jądrowych i wytwarzanie lub dystrybucja energii jądrowej.

W odniesieniu do liberalizacji inwestycji – dostęp do rynku, traktowanie narodowe, kadra kierownicza wyższego szczebla i zarząd, wymogi dotyczące wyników:

HU i SE: Przetwarzanie paliw jądrowych i wytwarzanie energii elektrycznej przy wykorzystaniu energii jądrowej.

W odniesieniu do liberalizacji inwestycji – dostęp do rynku, traktowanie narodowe, kadra kierownicza wyższego szczebla i zarząd:

BG: Przetwarzanie materiałów rozszczepialnych i paliworodnych lub materiałów, z których takie materiały pochodzą, a także handel nimi, konserwacja i naprawa sprzętu i systemów w zakładach wytwarzających energię jądrową, transport takich materiałów oraz odpadów z ich przetwarzania, wykorzystywanie promieniowania jonizującego, a także wszelkie inne usługi związane z wykorzystywaniem energii jądrowej do celów pokojowych (w tym usługi inżynierskie i doradcze oraz usługi związane z oprogramowaniem itp.).

W odniesieniu do liberalizacji inwestycji – dostęp do rynku, traktowanie narodowe:

FR: Działalność taka musi odbywać się zgodnie ze zobowiązaniami wynikającymi z porozumienia Euratom.

Obowiązujące środki:

AT: Bundesverfassungsgesetz für ein atomfreies Österreich (ustawa zasadnicza na rzecz Austrii wolnej od elektrowni jądrowych), BGBl. I Nr. 149/1999.

BG: ustawa o bezpiecznym wykorzystaniu energii jądrowej.

FI: Ydinenergiälaki (ustawa o energii jądrowej) (990/1987).

HU: ustawa CXVI z 1996 r. o energii jądrowej oraz

dekret rządowy nr 72/2000 w sprawie energii jądrowej.

SE: szwedzki kodeks ochrony środowiska naturalnego (1998:808) oraz ustawa o działalności w zakresie technologii jądrowej (1984:3).

Zastrzeżenie nr 23 – Pozostałe usługi, gdzie indziej niesklasyfikowane

Sektor:	Pozostałe usługi, gdzie indziej niesklasyfikowane
Klasyfikacja gospodarcza:	CPC 9703, część CPC 612, część CPC 621, część CPC 625, część 85990
Rodzaj zastrzeżenia:	Dostęp do rynku Traktowanie narodowe Kadra kierownicza wyższego szczebla i zarząd Wymogi dotyczące wyników Obecność lokalna
Rozdział:	Liberalizacja inwestycji i transgraniczny handel usługami

Opis:

UE zastrzega sobie prawo do przyjęcia lub utrzymania dowolnego środka w odniesieniu do następujących kwestii:

a) Usługi pogrzebowe, usługi w zakresie kremacji zwłok i usługi przedsiębiorstw pogrzebowych (CPC 9703)

W odniesieniu do liberalizacji inwestycji – dostęp do rynku, traktowanie narodowe:

FI: Usługi kremacji oraz prowadzenia/utrzymania cmentarzy i miejsc pochówku mogą być świadczone wyłącznie przez państwo, gminy, parafie, wspólnoty wyznaniowe lub fundacje lub stowarzyszenia niekomercyjne.

W odniesieniu do liberalizacji inwestycji – dostęp do rynku, traktowanie narodowe, kadra kierownicza wyższego szczebla i zarząd oraz transgranicznego handlu usługami – dostęp do rynku, traktowanie narodowe, obecność lokalna:

DE: Cmentarz mogą prowadzić wyłącznie osoby prawne prawa publicznego. Zakładanie i prowadzenie cmentarzy oraz świadczenie usług pogrzebowych.

PT: Do świadczenia usług pogrzebowych i usług przedsiębiorstw pogrzebowych wymagana jest obecność handlowa. Pełnienie funkcji kierownika technicznego w podmiotach świadczących usługi pogrzebowe i w zakładach pogrzebowych wymaga obywatelstwa EOG.

SE: Monopol Kościoła Szwecji lub władz lokalnych na usługi kremacji i usługi pogrzebowe.

CY, SI: Usługi pogrzebowe, usługi w zakresie kremacji zwłok i usługi przedsiębiorstw pogrzebowych.

Obowiązujące środki:

FI: Hautaustoimilaki (ustawa o usługach pogrzebowych) (457/2003).

PT: dekret z mocą ustawy 10/2015 z dnia 16 stycznia, alterado p/ Lei 15/2018, 27 março.

SE: Begravningslag (1990:1144) (ustawa o pogrzebach); Begravningsförordningen (1990:1147) (rozporządzenie w sprawie pogrzebów).

b) Pozostałe usługi związane z prowadzeniem działalności gospodarczej

W odniesieniu do transgranicznego handlu usługami – dostęp do rynku:

FI: Stosowanie wymogu prowadzenia przedsiębiorstwa w Finlandii lub w innym państwie EOG do celów świadczenia usług identyfikacji elektronicznej.

Obowiązujące środki:

FI: Laki vahvasta sähköisestä tunnistamisesta ja sähköistä luottamuspalveluista 617/2009 (ustawa o rygorystycznej identyfikacji elektronicznej i podpisach elektronicznych 617/2009).

c) Nowe rodzaje usług

W odniesieniu do liberalizacji inwestycji – dostęp do rynku, traktowanie narodowe, kadra kierownicza wyższego szczebla i zarząd, wymogi dotyczące wyników oraz transgraniczny handel usługami – dostęp do rynku, traktowanie narodowe, obecność lokalna:

UE: Świadczenie nowych usług, niesklasyfikowanych w Centralnej Klasyfikacji Produktów Organizacji Narodów Zjednoczonych (CPC) z 1991 r.

Wykaz Zjednoczonego Królestwa

Zastrzeżenie nr 1 – Wszystkie sektory

Zastrzeżenie nr 2 – Zawody regulowane (wszystkie zawody z wyjątkiem związanych z opieką zdrowotną)

Zastrzeżenie nr 3 – Zawody regulowane (zawody związane z opieką zdrowotną i sprzedażą detaliczną produktów farmaceutycznych)

Zastrzeżenie nr 4 – Pozostałe usługi dla przedsiębiorstw (usługi świadczone przez agencje inkasa i usługi w zakresie oceny zdolności kredytowej)

Zastrzeżenie nr 5 – Usługi dla przedsiębiorstw (usługi wyszukiwania miejsc pracy i pracowników)

Zastrzeżenie nr 6 – Usługi dla przedsiębiorstw (usługi detektywistyczne)

Zastrzeżenie nr 7 – Usługi dla przedsiębiorstw (pozostałe usługi dla przedsiębiorstw)

Zastrzeżenie nr 8 – Usługi w zakresie edukacji

Zastrzeżenie nr 9 – Usługi finansowe

Zastrzeżenie nr 10 – Usługi w zakresie ochrony zdrowia i usługi społeczne

Zastrzeżenie nr 11 – Usługi związane z kulturą, rekreacją i sportem

Zastrzeżenie nr 12 – Usługi transportowe i usługi pomocnicze w branży transportowej

Zastrzeżenie nr 13 – Rybołówstwo i woda

Zastrzeżenie nr 14 – Usługi związane z branżą energetyczną

Zastrzeżenie nr 15 – Pozostałe usługi, gdzie indziej niesklasyfikowane

Zastrzeżenie nr 1 – Wszystkie sektory

Sektor:	<i>Wszystkie sektory</i>
Rodzaj zastrzeżenia:	Dostęp do rynku Traktowanie narodowe Kadra kierownicza wyższego szczebla i zarząd Wymogi dotyczące wyników Obecność lokalna Obowiązki dotyczące usług prawnych
Rozdział:	Liberalizacja inwestycji i transgraniczny handel usługami oraz ramy regulacyjne

Opis:

Zjednoczone Królestwo zastrzega sobie prawo do przyjęcia lub utrzymania dowolnego środka w odniesieniu do następujących kwestii:

(a) *Obecność handlowa*

W odniesieniu do liberalizacji inwestycji – dostęp do rynku:

Usługi uważane za usługi użyteczności publicznej na poziomie krajowym lub lokalnym mogą być przedmiotem monopolu publicznych lub praw wyłącznych przyznanych prywatnym podmiotom gospodarczym.

Usługi użyteczności publicznej istnieją w sektorach takich jak usługi konsultingu naukowego i technicznego, usługi związane z badaniami i rozwojem w dziedzinie nauk społecznych i humanistycznych, usługi w zakresie badań i analiz technicznych, usługi w zakresie ochrony środowiska naturalnego, usługi w zakresie ochrony zdrowia, usługi transportowe i usługi pomocnicze dla wszystkich środków transportu. Prawa wyłączne do świadczenia takich usług są często udzielane prywatnym podmiotom gospodarczym, na przykład podmiotom gospodarczym mającym koncesje od władz publicznych, podlegającym szczególnym zobowiązaniom co do świadczenia usług. Mając na uwadze, że usługi użyteczności publicznej często istnieją również poniżej szczebla centralnego, szczegółowe i wyczerpujące harmonogramy dla poszczególnych sektorów nie są uzasadnione z praktycznego punktu widzenia. Niniejsze zastrzeżenie nie ma zastosowania do usług telekomunikacyjnych i informatycznych.

(b) *Zasada największego uprzywilejowania*

W odniesieniu do liberalizacji inwestycji – najwyższe uprzywilejowanie oraz transgranicznego handlu usługami – najwyższe uprzywilejowanie i ramy regulacyjne dotyczące usług prawnych – obowiązki:

Przyznawanie zróżnicowanego traktowania na podstawie każdego międzynarodowego traktatu lub innego porozumienia handlowego będącego w mocy lub podpisanego przed wejściem w życie niniejszej Umowy.

Przyznawanie państwom zróżnicowanego traktowania na podstawie jakiegokolwiek obecnie obowiązującego lub przyszłego porozumienia dwustronnego lub wielostronnego, które:

- (i) przewiduje utworzenie wewnętrznego rynku usług i inwestycji;
- (ii) przyznaje swobodę przedsiębiorczości lub

- (iii) wymaga zbliżenia przepisów w odniesieniu do co najmniej jednego sektora gospodarki.

Wewnętrzny rynek świadczenia usług i prowadzenia przedsiębiorstw oznacza obszar bez granic wewnętrznych, na którym zagwarantowany jest swobodny przepływ osób, usług i kapitału.

Swoboda przedsiębiorczości oznacza zobowiązanie do zniesienia zasadniczo wszelkich barier dla przedsiębiorczości między stronami porozumienia w sprawie regionalnej integracji gospodarczej z chwilą wejścia w życie tego porozumienia. Swoboda przedsiębiorczości obejmuje prawo obywateli państw będących stronami porozumienia w sprawie regionalnej integracji gospodarczej do zakładania i prowadzenia przedsiębiorstw na tych samych warunkach przewidzianych dla obywateli zgodnie z przepisami prawa kraju, w którym prowadzone jest takie przedsiębiorstwo.

Zbliżenie przepisów prawnych oznacza:

- (i) zbliżenie przepisów prawnych co najmniej jednej ze stron porozumienia w sprawie regionalnej integracji gospodarczej z przepisami prawnymi drugiej strony lub pozostałych stron porozumienia lub
- (ii) wprowadzenie wspólnych przepisów prawnych do ustawodawstwa stron porozumienia w sprawie regionalnej integracji gospodarczej.

Takie zbliżenie lub wprowadzenie przepisów prawnych ma miejsce i uznaje się, że miało miejsce tylko wówczas, gdy przepisy prawne zostały wprowadzone do ustawodawstwa strony lub stron porozumienia w sprawie regionalnej integracji gospodarczej.

Przyznawanie zróżnicowanego traktowania w odniesieniu do swobody przedsiębiorczości obywatelom lub przedsiębiorstwom w drodze obecnie obowiązujących lub przyszłych porozumień dwustronnych między Zjednoczonym Królestwem a jednym z poniższych państw lub księstw: Andora, Monako, Państwo Watykańskie i San Marino.

(c) *Broń, amunicja i materiały wojenne*

W odniesieniu do liberalizacji inwestycji – dostęp do rynku, traktowanie narodowe, najwyższe uprzywilejowanie, kadra kierownicza wyższego szczebla i zarząd, wymogi dotyczące wyników oraz transgranicznego handlu usługami – dostęp do rynku, obecność lokalna, traktowanie narodowe, najwyższe uprzywilejowanie:

Produkcja lub dystrybucja broni, amunicji i materiałów wojennych lub handel nimi. Materiały wojenne ograniczone są do wszelkiego rodzaju produktów przeznaczonych i wytwarzanych wyłącznie na potrzeby wojska w związku z prowadzeniem działań wojennych lub obronnych.

Zastrzeżenie nr 2 – Zawody regulowane (wszystkie zawody z wyjątkiem związanych z opieką zdrowotną)

Sektor – podsektor Zawody regulowane – usługi prawne, usługi audytu.

Klasyfikacja gospodarcza: Część CPC 861, część CPC 87902, część 862

Rodzaj zastrzeżenia: Dostęp do rynku
Traktowanie narodowe
Kadra kierownicza wyższego szczebla i zarząd
Obecność lokalna
Obowiązki dotyczące usług prawnych

Rozdział: Liberalizacja inwestycji i transgraniczny handel usługami oraz ramy regulacyjne

Opis:

(a) Usługi prawne

W odniesieniu do liberalizacji inwestycji – dostęp do rynku, kadra kierownicza wyższego szczebla i zarząd, traktowanie narodowe, oraz transgranicznego handlu usługami – dostęp do rynku, obecność lokalna, traktowanie narodowe i ramy regulacyjne – zobowiązania dotyczące usług prawnych:

Zjednoczone Królestwo zastrzega sobie prawo do przyjęcia lub utrzymania dowolnego środka w odniesieniu do usług w zakresie doradztwa prawnego oraz zezwoleń, dokumentacji i świadectw prawnych, świadczonych przez przedstawicieli zawodów prawniczych pełniących funkcje publiczne, takich jak notariusze, a także w odniesieniu do usług świadczonych przez komorników sądowych (część CPC 861, część 87902).

(b) Usługi audytorskie (CPC 86211, 86212 inne niż usługi rachunkowo-księgowe)

W odniesieniu do transgranicznego handlu usługami – dostęp do rynku, obecność lokalna, traktowanie narodowe:

Zjednoczone Królestwo zastrzega sobie prawo do przyjęcia lub utrzymania dowolnego środka w odniesieniu do transgranicznego świadczenia usług audytu.

Obowiązujące środki:

Ustawa o spółkach z 2006 r.

Zastrzeżenie nr 3 – Zawody regulowane – zawody związane z opieką zdrowotną i sprzedażą detaliczną produktów farmaceutycznych

Sektor: Usługi świadczone w ramach wolnych zawodów związanych z opieką zdrowotną oraz sprzedaż detaliczna produktów leczniczych, medycznych i ortopedycznych, inne usługi świadczone przez farmaceutów

Klasyfikacja gospodarcza: CPC 63211, 85201, 9312, 9319, 93121

Rodzaj zastrzeżenia: Dostęp do rynku
Traktowanie narodowe
Obecność lokalna

Rozdział: Liberalizacja inwestycji i transgraniczny handel usługami

Opis:

Zjednoczone Królestwo zastrzega sobie prawo do przyjęcia lub utrzymania dowolnego środka w odniesieniu do następujących kwestii:

(a) *Usługi medyczne i stomatologiczne; usługi świadczone przez personel położniczy, pielęgniarski, fizjoterapeutów, psychologów i personel paramedyczny (CPC 63211, 85201, 9312, 9319)*

W odniesieniu do liberalizacji inwestycji – dostęp do rynku:

Działalność gospodarcza lekarzy w ramach Krajowej Służby Zdrowia (National Health Service) podlega planowaniu w zakresie zasobów ludzkich w zawodzie lekarskim (CPC 93121, 93122).

W odniesieniu do transgranicznego handlu usługami – dostęp do rynku, obecność lokalna, traktowanie narodowe:

Świadczenie wszelkich usług w ramach wolnych zawodów związanych z opieką zdrowotną, w tym przez przedstawicieli wolnych zawodów takich jak lekarze, stomatolodzy, położne, pielęgniarze/pielęgniarki, fizjoterapeuci, personel paramedyczny i psychologowie, podlega wymogowi miejsca zamieszkania. Powyższe usługi mogą być świadczone wyłącznie przez osoby fizyczne obecne na terytorium Zjednoczonego Królestwa (CPC 9312, część 93191).

Transgraniczne świadczenie usług medycznych, stomatologicznych, usług świadczonych przez położne oraz usług świadczonych przez pielęgniarki, fizjoterapeutów, psychologów i personel paramedyczny (część CPC 85201, 9312, część 93191).

W odniesieniu do usługodawców, którzy nie są fizycznie obecni na terytorium Zjednoczonego Królestwa (część CPC 85201, 9312, część 93191).

(b) *Sprzedaż detaliczna produktów leczniczych, medycznych i ortopedycznych i inne usługi świadczone przez farmaceutów (CPC 63211)*

W odniesieniu do liberalizacji inwestycji – dostęp do rynku oraz transgranicznego handlu usługami – dostęp do rynku, obecność lokalna:

Sprzedaż wysyłkowa jest możliwa wyłącznie ze Zjednoczonego Królestwa, dlatego wymagane jest prowadzenie w Zjednoczonym Królestwie przedsiębiorstwa do celów sprzedaży detalicznej produktów leczniczych i określonych towarów medycznych kierowanych do ogółu społeczeństwa w Zjednoczonym Królestwie.

W odniesieniu do transgranicznego handlu usługami – dostęp do rynku, obecność lokalna, traktowanie narodowe:

Transgraniczna sprzedaż detaliczna produktów leczniczych oraz towarów medycznych i ortopedycznych oraz inne usługi świadczone przez farmaceutów.

Zastrzeżenie nr 4 – Pozostałe usługi dla przedsiębiorstw (usługi świadczone przez agencje inkasa i usługi w zakresie oceny zdolności kredytowej)

Sektor – podsektor Usługi dla przedsiębiorstw – usługi świadczone przez agencje inkasa i usługi w zakresie oceny zdolności kredytowej

Klasyfikacja gospodarcza: CPC 87901, 87902

Rodzaj zastrzeżenia: Dostęp do rynku
Traktowanie narodowe
Obecność lokalna

Rozdział: Transgraniczny handel usługami

Opis:

Zjednoczone Królestwo zastrzega sobie prawo do przyjęcia lub utrzymania dowolnego środka w odniesieniu do usług świadczonych przez agencje inkasa i usług w zakresie oceny zdolności kredytowej.

Zastrzeżenie nr 5 – Usługi dla przedsiębiorstw (usługi wyszukiwania miejsc pracy i pracowników)

Sektor – podsektor Usługi dla przedsiębiorstw – usługi wyszukiwania miejsc pracy i pracowników

Klasyfikacja gospodarcza: CPC 87202, 87204, 87205, 87206, 87209

Rodzaj zastrzeżenia: Dostęp do rynku
Traktowanie narodowe
Kadra kierownicza wyższego szczebla i zarząd
Obecność lokalna

Rozdział: Liberalizacja inwestycji i transgraniczny handel usługami

Opis:

Zjednoczone Królestwo zastrzega sobie prawo do przyjęcia lub utrzymania dowolnego środka w odniesieniu do następujących kwestii:

Świadczenie usług w zakresie pozyskiwania pracowników świadczących pomoc domową, innych pracowników handlowych lub przemysłowych, personelu pielęgniarstwa i innego (CPC 87204, 87205, 87206, 87209).

Stosowanie wymogu prowadzenia przedsiębiorstwa i zakazywanie transgranicznego świadczenia usług pozyskiwania biurowego personelu pomocniczego i innych pracowników.

Zastrzeżenie nr 6 – Usługi dla przedsiębiorstw (usługi detektywistyczne)

Sektor – podsektor Usługi dla przedsiębiorstw – usługi detektywistyczne

Klasyfikacja gospodarcza: CPC 87301

Rodzaj zastrzeżenia: Dostęp do rynku
Traktowanie narodowe
Kadra kierownicza wyższego szczebla i zarząd
Wymogi dotyczące wyników
Obecność lokalna

Rozdział: Liberalizacja inwestycji i transgraniczny handel usługami

Opis:

Zjednoczone Królestwo zastrzega sobie prawo do przyjęcia lub utrzymania dowolnego środka w odniesieniu do świadczenia usług detektywistycznych (CPC 87301).

Zastrzeżenie nr 7 – Usługi dla przedsiębiorstw (pozostałe usługi dla przedsiębiorstw)

Sektor – podsektor Usługi dla przedsiębiorstw – pozostałe usługi dla przedsiębiorstw

Klasyfikacja gospodarcza: CPC 86764, 86769, 8868, część 8790

Rodzaj zastrzeżenia: Dostęp do rynku
Traktowanie narodowe
Zasada największego uprzywilejowania
Obecność lokalna

Rozdział: Liberalizacja inwestycji i transgraniczny handel usługami

Opis:

Zjednoczone Królestwo zastrzega sobie prawo do przyjęcia lub utrzymania dowolnego środka w odniesieniu do następujących kwestii:

(a) *Obsługa techniczna i naprawa statków, sprzętu transportu kolejowego i statków powietrznych oraz ich części (część CPC 86764, CPC 86769, CPC 8868)*

W odniesieniu do transgranicznego handlu usługami – dostęp do rynku, obecność lokalna, traktowanie narodowe:

Stosowanie wymogu prowadzenia przedsiębiorstwa lub fizycznej obecności na jego terytorium i zakazywanie transgranicznego świadczenia usług w zakresie konserwacji i naprawy środków transportu spoza jego terytorium.

Stosowanie wymogu prowadzenia przedsiębiorstwa lub fizycznej obecności na jej terytorium i zakazywanie transgranicznego świadczenia usług w zakresie konserwacji i naprawy statków przeznaczonych do żeglugi śródlądowej spoza jej terytorium.

Stosowanie wymogu prowadzenia przedsiębiorstwa lub fizycznej obecności na jej terytorium i zakazywanie transgranicznego świadczenia usług w zakresie konserwacji i naprawy statków morskich spoza jej terytorium.

Stosowanie wymogu prowadzenia przedsiębiorstwa lub fizycznej obecności na jej terytorium i zakazywanie transgranicznego świadczenia usług w zakresie konserwacji i naprawy statków powietrznych spoza jej terytorium i ich części (część CPC 86764, CPC 86769, CPC 8868).

Jedynie uznane organizacje upoważnione przez Zjednoczone Królestwo mogą przeprowadzać w imieniu Zjednoczonego Królestwa regulaminowe przeglądy i certyfikację statków. Może istnieć wymóg prowadzenia przedsiębiorstwa.

Obowiązujące środki:

Rozporządzenie Parlamentu Europejskiego i Rady (WE) nr 391/2009 z dnia 23 kwietnia 2009 r. w sprawie wspólnych reguł i norm dotyczących organizacji dokonujących inspekcji i przeglądów na statkach, zatrzymane w prawie Zjednoczonego Królestwa ustawą o wystąpieniu z Unii Europejskiej (European Union (Withdrawal) Act) z 2018 r. zmienioną rozporządzeniami dotyczącymi uznanych organizacji żeglugi handlowej (nowelizacja) (wystąpienie z UE) z 2019 r. (Merchant Shipping (Recognised Organisations) (Amendment) (EU Exit) Regulations 2019).

(b) Pozostałe usługi dla przedsiębiorstw związane z branżą lotniczą

W odniesieniu do liberalizacji inwestycji – najwyższe uprzywilejowanie oraz transgranicznego handlu usługami – najwyższe uprzywilejowanie:

Przyznawanie zróżnicowanego traktowania państwom trzecim na podstawie obecnie obowiązujących lub przyszłych porozumień dwustronnych dotyczących następujących usług:

- (i) usługi w zakresie naprawy i obsługi technicznej statków powietrznych;
- (ii) usługi wynajmu lub dzierżawy statków powietrznych bez załogi;
- (iii) usługi związane z komputerowym systemem rezerwacji (KSR);
- (iv) następujące usługi świadczone z wykorzystaniem załogowych statków powietrznych, z zastrzeżeniem zgodności z odpowiednimi przepisami ustawowymi i wykonawczymi Stron dotyczącymi dopuszczania statków powietrznych na ich terytorium, opuszczania przez nie terytorium i prowadzenia działalności w jego obrębie: gaszenie pożarów z powietrza, loty szkoleniowe, opryski, tworzenie map, fotografowanie, a także inne wykonywane z powietrza usługi rolnicze, przemysłowe i inspekcyjne oraz
- (v) sprzedaż i marketing usług transportu lotniczego.

Zastrzeżenie nr 8 – Usługi w zakresie edukacji

Sektor: Usługi w zakresie edukacji

Klasyfikacja gospodarcza: CPC 92

Rodzaj zastrzeżenia: Dostęp do rynku
Traktowanie narodowe
Kadra kierownicza wyższego szczebla i zarząd
Wymogi dotyczące wyników
Obecność lokalna

Rozdział: Liberalizacja inwestycji i transgraniczny handel usługami

Opis:

Zjednoczone Królestwo zastrzega sobie prawo do przyjęcia lub utrzymania dowolnego środka w odniesieniu do następujących kwestii:

Wszelkie usługi w zakresie edukacji, które finansowane są ze środków publicznych lub otrzymują wsparcie państwa w dowolnej postaci, i dlatego nie są uznawane za usługi finansowane ze środków prywatnych. W przypadku gdy dozwolone jest świadczenie finansowanych ze środków prywatnych usług w zakresie edukacji przez zagranicznego usługodawcę, udział prywatnych podmiotów gospodarczych w systemie edukacji może podlegać wymogowi przyznania koncesji udzielanej na zasadzie niedyskryminacji.

Świadczenie usług w zakresie pozostałych form kształcenia finansowanych ze środków prywatnych, tj. innych niż te sklasyfikowane jako usługi szkolnictwa podstawowego, średniego, wyższego oraz kształcenia dorosłych (CPC 929).

Zastrzeżenie nr 9 – Usługi finansowe

Sektor: Usługi finansowe

Klasyfikacja gospodarcza:

Rodzaj zastrzeżenia: Dostęp do rynku
Traktowanie narodowe
Zasada największego uprzywilejowania
Obecność lokalna

Rozdział: Liberalizacja inwestycji i transgraniczny handel usługami

Opis:

Zjednoczone Królestwo zastrzega sobie prawo do przyjęcia lub utrzymania dowolnego środka w odniesieniu do następujących kwestii:

(a) *Wszystkie usługi finansowe*

W odniesieniu do liberalizacji inwestycji – dostęp do rynku:

Stosowanie wymagania od usługodawcy finansowego innego niż oddział, na zasadzie niedyskryminacji, przybrania określonej formy prawnej przy zakładaniu działalności w Zjednoczonym Królestwie.

W odniesieniu do liberalizacji inwestycji – najwyższe uprzywilejowanie oraz transgranicznego handlu usługami – najwyższe uprzywilejowanie:

Przyznawanie zróżnicowanego traktowania inwestorom lub dostawcom usług finansowych z państwa trzeciego na podstawie każdej dwustronnej lub wielostronnej międzynarodowej umowy inwestycyjnej lub innego porozumienia handlowego.

(b) *Usługi ubezpieczeniowe i związane z ubezpieczeniami*

W odniesieniu do transgranicznego handlu usługami – dostęp do rynku, traktowanie narodowe, obecność lokalna:

Do celów świadczenia usług ubezpieczeniowych i związanych z ubezpieczeniami, z wyjątkiem:

(i) bezpośrednich usług ubezpieczeniowych (włącznie z koasekuracją) i usług pośrednictwa w zakresie bezpośrednich usług ubezpieczeniowych dotyczących ubezpieczeń od ryzyka odnoszącego się do:

- transportu morskiego i lotnictwa zarobkowego oraz lotów kosmicznych i transportu ładunków w przestrzeni kosmicznej (włączając w to satelity), przy czym ubezpieczenie to obejmuje dowolne z poniższych: transportowane towary, pojazd transportujący towary oraz wszelką odpowiedzialność z nimi związaną oraz
- towarów w transzycie międzynarodowym

(ii) reasekuracji i retrocesji oraz

(iii) usług pomocniczych związanych z ubezpieczeniami.

(c) Usługi bankowe i inne usługi finansowe

W odniesieniu do liberalizacji inwestycji – dostęp do rynku oraz transgranicznego handlu usługami – obecność lokalna:

Wyłącznie przedsiębiorstwa posiadające siedzibę statutową w Zjednoczonym Królestwie mogą działać jako depozytariusze aktywów funduszy inwestycyjnych. W celu wykonywania czynności związanych z zarządzaniem wspólnymi funduszami, w tym funduszami powierniczymi i – o ile zezwalają na to przepisy prawa krajowego – przedsiębiorstwami inwestycyjnymi, wymagane jest założenie wyspecjalizowanego przedsiębiorstwa zarządzającego posiadającego siedzibę zarządu i siedzibę statutową w Zjednoczonym Królestwie.

W odniesieniu do transgranicznego handlu usługami – dostęp do rynku, traktowanie narodowe, obecność lokalna:

Świadczenie usług bankowych i innych usług finansowych, z wyjątkiem:

(i) dostarczania i przekazywania informacji finansowych, przetwarzania danych finansowych oraz dostarczania oprogramowania dotyczącego finansów przez dostawców innych usług finansowych; oraz

(ii) doradztwa i innych pomocniczych usług finansowych odnoszących się do usług bankowych i innych usług finansowych, jak opisano w pkt (L) definicji usług bankowych i innych usług finansowych (z wyłączeniem ubezpieczeń) zawartej w art. SERVIN 5.38 lit. a) ppkt (ii) [Usługi finansowe - Definicje], ale z wyłączeniem pośrednictwa opisanego w pkt L) tej definicji.

Zastrzeżenie nr 10 – Usługi w zakresie ochrony zdrowia i usługi społeczne

Sektor: Usługi w zakresie ochrony zdrowia i usługi społeczne

Klasyfikacja gospodarcza: CPC 931 inne niż 9312, część 93191

Rodzaj zastrzeżenia: Dostęp do rynku
Traktowanie narodowe
Kadra kierownicza wyższego szczebla i zarząd
Wymogi dotyczące wyników
Obecność lokalna

Rozdział: Liberalizacja inwestycji i transgraniczny handel usługami

Opis:

Zjednoczone Królestwo zastrzega sobie prawo do przyjęcia lub utrzymania dowolnego środka w odniesieniu do następujących kwestii:

(a) Usługi w zakresie ochrony zdrowia – usługi szpitalne, usługi pogotowia ratunkowego i usługi w zakresie ochrony zdrowia świadczone w placówkach zapewniających zakwaterowanie (CPC 931, z wyjątkiem 9312, część 93191)

W odniesieniu do liberalizacji inwestycji – dostęp do rynku, traktowanie narodowe, wymogi dotyczące wyników, kadra kierownicza wyższego szczebla i zarząd:

Świadczenie wszelkich usług w zakresie ochrony zdrowia, które finansowane są ze środków publicznych lub otrzymują wsparcie państwa w dowolnej postaci, i dlatego nie są uznawane za usługi finansowane ze środków prywatnych.

Wszystkie finansowane ze środków prywatnych usługi w zakresie ochrony zdrowia inne niż usługi szpitalne. Udział prywatnych podmiotów gospodarczych w finansowanej ze środków prywatnych sieci świadczeń zdrowotnych może podlegać wymogowi posiadania koncesji na zasadzie niedyskryminacji. Zastosowanie może mieć test potrzeb ekonomicznych. Główne kryteria: Liczba istniejących zakładów i wpływ na nie, infrastruktura transportowa, gęstość zaludnienia, rozproszenie geograficzne i tworzenie nowych miejsc pracy.

Niniejsze zastrzeżenie nie odnosi się do świadczenia wszelkich usług w ramach wolnych zawodów związanych z opieką zdrowotną, w tym przez przedstawicieli wolnych zawodów takich jak lekarze, stomatolodzy, położne, pielęgniarze/pielęgniarki, fizjoterapeuci, personel paramedyczny i psychologowie, które to usługi są objęte innymi zastrzeżeniami (CPC 931 inne niż 9312, część 93191).

(b) Usługi w zakresie ochrony zdrowia i usługi społeczne, w tym ubezpieczenia emerytalno-rentowe

W odniesieniu do transgranicznego handlu usługami – dostęp do rynku, obecność lokalna, traktowanie narodowe:

Stosowanie wymogu prowadzenia przedsiębiorstwa lub fizycznej obecności na jego terytorium dostawców i ograniczanie transgranicznego świadczenia usług zdrowotnych spoza jego terytorium,

transgranicznego świadczenia usług społecznych spoza jego terytorium, a także działalności lub usług będących częścią powszechnego programu emerytalnego lub ustawowego systemu zabezpieczenia społecznego. Niniejsze zastrzeżenie nie odnosi się do świadczenia wszelkich usług w ramach wolnych zawodów związanych z opieką zdrowotną, w tym przez przedstawicieli wolnych zawodów takich jak lekarze, stomatolodzy, położne, pielęgniarze/pielęgniarki, fizjoterapeuci, personel paramedyczny i psychologowie, które to usługi są objęte innymi zastrzeżeniami (CPC 931 inne niż 9312, część 93191).

(c) Usługi społeczne, w tym ubezpieczenia emerytalno-rentowe

W odniesieniu do liberalizacji inwestycji – dostęp do rynku, traktowanie narodowe, kadra kierownicza wyższego szczebla i zarząd, wymogi dotyczące wyników:

Świadczenie wszystkich usług społecznych, które finansowane są ze środków publicznych lub otrzymują wsparcie państwa w dowolnej postaci i dlatego nie są uznawane za usługi finansowane ze środków prywatnych, oraz działalność lub usługi będące częścią powszechnego programu emerytalnego lub ustawowego systemu zabezpieczenia społecznego. Udział prywatnych podmiotów gospodarczych w finansowanej ze środków prywatnych sieci usług społecznych może podlegać wymogowi posiadania koncesji na zasadzie niedyskryminacji. Zastosowanie może mieć test potrzeb ekonomicznych. Główne kryteria: Liczba istniejących zakładów i wpływ na nie, infrastruktura transportowa, gęstość zaludnienia, rozproszenie geograficzne i tworzenie nowych miejsc pracy.

Świadczenie usług społecznych finansowanych ze środków prywatnych innych niż usługi związane z domami rekonwalescencji i opieki społecznej oraz domami spokojnej starości.

Zastrzeżenie nr 11 – Usługi związane z kulturą, rekreacją i sportem

Sektor: Usługi w zakresie rekreacji, kultury i sportu

Klasyfikacja gospodarcza: CPC 963, 9619, 964

Rodzaj zastrzeżenia: Dostęp do rynku
Traktowanie narodowe
Kadra kierownicza wyższego szczebla i zarząd
Wymogi dotyczące wyników
Obecność lokalna

Rozdział: Liberalizacja inwestycji i transgraniczny handel usługami

Opis:

Zjednoczone Królestwo zastrzega sobie prawo do przyjęcia lub utrzymania dowolnego środka w odniesieniu do następujących kwestii:

(a) Biblioteki, archiwa, muzea i inne usługi w zakresie kultury (CPC 963)

Świadczenie usług bibliotek, archiwów i muzeów oraz pozostałych usług w zakresie kultury.

(b) Usługi rozrywkowe, teatr, koncerty na żywo i cyrk (CPC 9619, 964 inne niż 96492)

Transgraniczne świadczenie usług rozrywkowych obejmujących m.in. teatr, koncerty na żywo, cyrk i dyskoteki.

(c) Usługi gier hazardowych i zakładów (CPC 96492)

Prowadzenie działalności hazardowej, która obejmuje obstawianie stawek mających wartość pieniężną w grach losowych, w szczególności loterie, losy ze „zdrapkami”, usługi hazardowe oferowane w kasynach, salonach gier lub lokalach posiadających zezwolenie na prowadzenie działalności, zakłady sportowe, usługi w salonach bingo i usługi w zakresie gier hazardowych świadczone przez organizacje charytatywne lub organizacje niekomercyjne i na korzyść tych organizacji.

Zastrzeżenie nr 12 – Usługi transportowe i usługi pomocnicze w branży transportowej

Sektor:	Usługi transportowe
Rodzaj zastrzeżenia:	Dostęp do rynku Traktowanie narodowe Zasada największego uprzywilejowania Kadra kierownicza wyższego szczebla i zarząd Wymogi dotyczące wyników Obecność lokalna
Rozdział:	Liberalizacja inwestycji i transgraniczny handel usługami

Opis:

Zjednoczone Królestwo zastrzega sobie prawo do przyjęcia lub utrzymania dowolnego środka w odniesieniu do następujących kwestii:

(a) *Transport morski – wszelka inna działalność handlowa prowadzona ze statku*

W odniesieniu do liberalizacji inwestycji – dostęp do rynku, traktowanie narodowe, kadra kierownicza wyższego szczebla i zarząd, wymogi dotyczące wyników oraz transgranicznego handlu usługami – dostęp do rynku, obecność lokalna, traktowanie narodowe:

Obywatelstwo załogi na statku morskim lub śródlądowym.

W odniesieniu do liberalizacji inwestycji – dostęp do rynku, traktowanie narodowe, najwyższe uprzywilejowanie, kadra kierownicza wyższego szczebla i zarząd:

Do celów rejestracji statku i obsługi floty pod banderą Zjednoczonego Królestwa (wszelka handlowa działalność morska prowadzona ze statku morskiego, w tym rybołówstwo, akwakultura i usługi związane z rybołówstwem; międzynarodowy transport osobowy i towarowy (CPC 721) oraz usługi pomocnicze w branży transportu morskiego). Zastrzeżenie to nie ma zastosowania do osób prawnych zarejestrowanych w Zjednoczonym Królestwie i mających skuteczne i trwałe powiązania z jego gospodarką.

(b) *Usługi pomocnicze w branży transportu morskiego*

W odniesieniu do liberalizacji inwestycji – dostęp do rynku, traktowanie narodowe, kadra kierownicza wyższego szczebla i zarząd oraz transgranicznego handlu usługami – dostęp do rynku, obecność lokalna, traktowanie narodowe:

Świadczenie usług pilotażowych i usług cumowniczych. Dla większej przejrzystości należy zaznaczyć, że niezależnie od kryteriów, które mogą mieć zastosowanie do rejestracji statków w Zjednoczonym Królestwie, Zjednoczone Królestwo zastrzega sobie prawo do stosowania wymogu, by wyłącznie statki zarejestrowane w krajowych rejestrach Zjednoczonego Królestwa mogły świadczyć usługi pilotażowe i usługi cumownicze (CPC 7452).

Wyłącznie statki pływające pod banderą Zjednoczonego Królestwa mogą świadczyć usługi związane z pchaniem i holowaniem (CPC 7214).

(c) Usługi pomocnicze w branży transportu wodnego śródlądowego

W odniesieniu do liberalizacji inwestycji – dostęp do rynku, traktowanie narodowe, najwyższe uprzywilejowanie, kadra kierownicza wyższego szczebla i zarząd, wymogi dotyczące wyników oraz transgranicznego handlu usługami – dostęp do rynku, obecność lokalna, traktowanie narodowe, najwyższe uprzywilejowanie:

Usługi pomocnicze w branży transportu śródlądowymi drogami wodnymi.

(d) Usługi transportu kolejowego i usługi pomocnicze w branży transportu kolejowego

W odniesieniu do liberalizacji inwestycji – dostęp do rynku, traktowanie narodowe oraz transgranicznego handlu usługami – dostęp do rynku, obecność lokalna, traktowanie narodowe:

Osobowy transport kolejowy (CPC 7111).

W odniesieniu do liberalizacji inwestycji – dostęp do rynku oraz transgranicznego handlu usługami – dostęp do rynku, obecność lokalna:

Towarowy transport kolejowy (CPC 7112).

(e) Transport drogowy (przewóz osób, transport towarowy, usługi w zakresie międzynarodowego transportu ciężarowego) i usługi pomocnicze w branży transportu drogowego

W odniesieniu do transgranicznego handlu usługami – dostęp do rynku, traktowanie narodowe, obecność lokalna:

W odniesieniu do usług transportu drogowego objętych rozdziałem 3 i 4 tytułu XII (Transport) części 2 (Gospodarka i handel) oraz załącznikiem ROAD-1 do rozdziału 3.

W odniesieniu do liberalizacji inwestycji – dostęp do rynku, traktowanie narodowe, kadra kierownicza wyższego szczebla i zarząd oraz transgranicznego handlu usługami – dostęp do rynku, obecność lokalna, traktowanie narodowe:

W odniesieniu do usług transportu drogowego nieobjętych rozdziałem 3 i 4 tytułu XII (Transport) części 2 (Gospodarka i handel) oraz załącznikiem ROAD-1 do rozdziału 3:

- (i) stosowanie wymogu prowadzenia przedsiębiorstwa i ograniczanie transgranicznego świadczenia usług transportu drogowego (CPC 712);
- (ii) w odniesieniu do usług taksówkarskich w Zjednoczonym Królestwie zastosowanie może mieć test potrzeb ekonomicznych, na podstawie którego ustala się ograniczenie liczby usługodawców. Główne kryteria: lokalny popyt zgodnie z obowiązującymi przepisami (CPC 71221).

Obowiązujące środki:

Rozporządzenie Parlamentu Europejskiego i Rady (WE) nr 1071/2009 z dnia 21 października 2009 r. ustanawiające wspólne zasady dotyczące warunków wykonywania zawodu przewoźnika drogowego i uchylające dyrektywę Rady 96/26/WE, utrzymane w prawie Zjednoczonego Królestwa ustawą o wystąpieniu z Unii Europejskiej (European Union (Withdrawal) Act) z 2018 r. i zmienione rozporządzeniami w sprawie licencji dla operatorów i międzynarodowego transportu drogowego towarów (nowelizacja) (wystąpienie z UE) (Licensing of Operators and International Road Haulage (Amendment etc.) (EU Exit) Regulations) z 2019 r.;

Rozporządzenie Parlamentu Europejskiego i Rady (WE) nr 1072/2009 z dnia 21 października 2009 r. dotyczące wspólnych zasad dostępu do rynku międzynarodowych przewozów drogowych, utrzymane w prawie Zjednoczonego Królestwa ustawą o wystąpieniu z Unii Europejskiej (European Union (Withdrawal) Act) z 2018 r. i zmienione rozporządzeniami w sprawie licencji dla operatorów i międzynarodowego transportu drogowego towarów (nowelizacja) (wystąpienie z UE) (Licensing of Operators and International Road Haulage (Amendment etc.) (EU Exit) Regulations) z 2019 r.; oraz

Rozporządzenie Parlamentu Europejskiego i Rady (WE) nr 1073/2009 z dnia 21 października 2009 r. w sprawie wspólnych zasad dostępu do międzynarodowego rynku usług autokarowych i autobusowych i zmieniające rozporządzenie (WE) nr 561/2006, utrzymane w prawie Zjednoczonego Królestwa ustawą o wystąpieniu z Unii Europejskiej (European Union (Withdrawal) Act) z 2018 r. i zmienione rozporządzeniami w sprawie wspólnych zasady dostępu do międzynarodowego rynku usług autokarowych i autobusowych (nowelizacja) (wystąpienie z UE) (Common Rules for Access to the International Market for Coach and Bus Services (Amendment etc.) (EU Exit) Regulations) z 2019 r.

(f) *Transport kosmiczny i wynajem statków kosmicznych*

W odniesieniu do liberalizacji inwestycji – dostęp do rynku, traktowanie narodowe, wymogi dotyczące wyników, kadra kierownicza wyższego szczebla i zarząd oraz transgranicznego handlu usługami – dostęp do rynku, obecność lokalna, traktowanie narodowe:

Usługi transportu w przestrzeni kosmicznej i wynajmu statków kosmicznych (CPC 733, część 734).

(g) *Wyjątki od zasady największego uprzywilejowania*

W odniesieniu do liberalizacji inwestycji – najwyższe uprzywilejowanie oraz transgranicznego handlu usługami – najwyższe uprzywilejowanie:

(i) Transport drogowy i kolejowy

Przyznawanie państwom zróżnicowanego traktowania na podstawie obecnie obowiązujących lub przyszłych porozumień dwustronnych w sprawie międzynarodowego transportu drogowego towarów (w tym transportu kombinowanego – drogowego lub kolejowego) i przewozu osób, zawartych między Zjednoczonym Królestwem a państwem trzecim (CPC 7111, 7112, 7121, 7122, 7123). W ramach takiego podejścia można:

- zastrzegać lub ograniczać świadczenie odnośnych usług transportowych pomiędzy umawiającymi się stronami lub na terytorium umawiających się stron do pojazdów zarejestrowanych w każdym państwie będącym umawiającą się stroną; lub
- zapewnić zwolnienia podatkowe dla takich pojazdów.

(ii) Transport lotniczy – usługi pomocnicze w branży usług transportu lotniczego

Przyznawanie zróżnicowanego traktowania państwom trzecim na podstawie obecnie obowiązujących lub przyszłych porozumień dwustronnych dotyczących usług obsługi naziemnej.

Zastrzeżenie nr 13 – Rybołówstwo i woda

Sektor: rybołówstwo, akwakultura, usługi związane z rybołówstwem; pobór, uzdatnianie i dystrybucja wody

Klasyfikacja gospodarcza: ISIC Rev. 3.1 0501, 0502, CPC 882, ISIC Rev. 3.1 41

Rodzaj zastrzeżenia: Dostęp do rynku
Traktowanie narodowe
Zasada największego uprzywilejowania
Kadra kierownicza wyższego szczebla i zarząd
Wymogi dotyczące wyników
Obecność lokalna

Rozdział: Liberalizacja inwestycji i transgraniczny handel usługami

Opis:

Zjednoczone Królestwo zastrzega sobie prawo do przyjęcia lub utrzymania dowolnego środka w odniesieniu do następujących kwestii:

(a) *Rybołówstwo, akwakultura i usługi związane z rybołówstwem (ISIC Rev. 3.1 0501, 0502, CPC 882)*

W odniesieniu do liberalizacji inwestycji – dostęp do rynku, traktowanie narodowe, kadra kierownicza wyższego szczebla i zarząd, wymogi dotyczące wyników, najwyższe uprzywilejowanie oraz transgranicznego handlu usługami – dostęp do rynku, traktowanie narodowe, obecność lokalna, najwyższe uprzywilejowanie:

1. W szczególności w ramach polityki rybołówstwa Zjednoczonego Królestwa i umów połowowych z państwem trzecim, eksploatacja i dostęp do zasobów biologicznych i łowisk znajdujących się na wodach morskich podlegających suwerenności albo jurysdykcji Zjednoczonego Królestwa, lub uprawnienia połowowe na podstawie licencji połowowej Zjednoczonego Królestwa, w tym:

- a) regulowanie wyładunku połowów dokonywanych przez statki pływające pod banderą państwa członkowskiego lub państwa trzeciego w odniesieniu do przyznanych im kwot lub - wyłącznie w odniesieniu do statków pływających pod banderą Zjednoczonego Królestwa - wymóg, aby część całkowitych połowów była wyładowywana w portach Zjednoczonego Królestwa;
- b) określanie minimalnej wielkości przedsiębiorstwa, aby zachować statki stosowane w rybołówstwie tradycyjnym i przybrzeżnym;
- c) przyznawanie zróżnicowanego traktowania na podstawie obecnie obowiązujących lub przyszłych porozumień dwustronnych w sprawie rybołówstwa; oraz

d) wymóg, aby załogę statku pływającego pod banderą Zjednoczonego Królestwa stanowili obywatele Zjednoczonego Królestwa.

2. Uprawnienie statku rybackiego do pływania pod banderą Zjednoczonego Królestwa tylko wówczas, gdy:

- (a) jego pełnoprawnymi właścicielami są:
 - (i) przedsiębiorstwa są zarejestrowane w Zjednoczonym Królestwie; lub
 - (ii) obywatele Zjednoczonego Królestwa;
- (b) bieżące operacje są kierowane i kontrolowane z terytorium Zjednoczonego Królestwa; oraz
- (c) każdy czarterujący, zarządzający lub armator statku jest spółką zarejestrowaną w Zjednoczonym Królestwie lub obywatelem Zjednoczonego Królestwa.

3. Licencja uprawniająca do połowów przemysłowych na wodach terytorialnych Zjednoczonego Królestwa może zostać udzielona wyłącznie statkom pływającym pod banderą Zjednoczonego Królestwa.

4. Zakładanie obiektów akwakultury morskiej i śródlądowej.

5. Pkt 1 lit. a), b), c) (inne niż w odniesieniu do klauzuli najwyższego uprzywilejowania) i d), pkt 2 lit. a) ppkt (i), lit. b) i c) oraz pkt 3 mają zastosowanie wyłącznie do środków, które stosuje się do statków lub przedsiębiorstw bez względu na przynależność państwową ich beneficjentów rzeczywistych.

(b) *Pobór, uzdatnianie i dystrybucja wody*

W odniesieniu do liberalizacji inwestycji – dostęp do rynku, traktowanie narodowe oraz transgranicznego handlu usługami – dostęp do rynku, obecność lokalna, traktowanie narodowe:

Działalność obejmująca między innymi usługi w zakresie poboru, uzdatniania i dystrybucji wody do gospodarstw domowych, odbiorców przemysłowych, komercyjnych lub innych, w tym dostarczanie wody pitnej, oraz gospodarkę wodną.

Zastrzeżenie nr 14 – Usługi związane z branżą energetyczną

Sektor:	Wytwarzanie energii elektrycznej i powiązane usługi
Klasyfikacja gospodarcza:	ISIC Rev. 3.1 401, 402, CPC 7131, CPC 887 (inne niż usługi w zakresie doradztwa i konsultingu).
Rodzaj zastrzeżenia:	Dostęp do rynku Traktowanie narodowe Kadra kierownicza wyższego szczebla i zarząd Wymogi dotyczące wyników Obecność lokalna
Rozdział:	Liberalizacja inwestycji i transgraniczny handel usługami

Opis:

Zjednoczone Królestwo zastrzega sobie prawo do przyjęcia lub utrzymania dowolnego środka – w przypadku gdy Zjednoczone Królestwo zezwala podmiotom zagranicznym na posiadanie systemu przesyłu gazu lub energii elektrycznej, lub systemu przesyłu rurociągowego ropy i gazu – w odniesieniu do przedsiębiorstw Unii kontrolowanych przez osoby fizyczne lub przedsiębiorstwa z państwa trzeciego, które odpowiadają za ponad 5 % importu ropy, gazu ziemnego lub energii elektrycznej do Zjednoczonego Królestwa, w celu zagwarantowania bezpieczeństwa dostaw energii do Zjednoczonego Królestwa. Powyższe zastrzeżenie nie ma zastosowania do usług w zakresie doradztwa i konsultingu świadczonych w ramach usług związanych z dystrybucją energii.

Zastrzeżenie nr 15 – Pozostałe usługi, gdzie indziej niesklasyfikowane

Sektor: Pozostałe usługi, gdzie indziej niesklasyfikowane

Rodzaj zastrzeżenia: Dostęp do rynku
Traktowanie narodowe
Kadra kierownicza wyższego szczebla i zarząd
Wymogi dotyczące wyników
Obecność lokalna

Rozdział: Liberalizacja inwestycji i transgraniczny handel usługami

Opis:

Zjednoczone Królestwo zastrzega sobie prawo do przyjęcia lub utrzymania dowolnego środka w odniesieniu do świadczenia owych usług, niesklasyfikowanych w Centralnej Klasyfikacji Produktów Organizacji Narodów Zjednoczonych (CPC) z 1991 r.

*ZAŁĄCZNIK SERVIN-3: OSOBY ODBYWAJĄCE WIZYTY SŁUŻBOWE DO CELÓW PROWADZENIA
PRZEDSIĘBIORSTWA, OSOBY PRZENIESIONE WEWNĄTRZ PRZEDSIĘBIORSTWA I OSOBY ODBYWAJĄCE
KRÓTKOTERMINOWE WIZYTY SŁUŻBOWE*

1. Środek wymieniony w niniejszym załączniku może być utrzymany, kontynuowany, niezwłocznie odnowiony lub zmieniony, pod warunkiem że zmiana ta nie zmniejsza istniejącej bezpośrednio przed nią zgodności środka z art. SERVIN.4.2 [Osoby przeniesione wewnątrz przedsiębiorstwa i osoby odbywające wizyty służbowe do celów prowadzenia przedsiębiorstwa] i z art. SERVIN.4.3 [Osoby odbywające krótkoterminowe wizyty służbowe].

2. Artykuły SERVIN.4.2 [Osoby przeniesione wewnątrz przedsiębiorstwa i osoby odbywające wizyty służbowe do celów prowadzenia przedsiębiorstwa] i art. SERVIN.4.3 [Osoby odbywające krótkoterminowe wizyty służbowe] nie mają zastosowania do istniejących środków niezgodnych z wymogami, wymienionych w niniejszym załączniku w zakresie, jaki dotyczy tej niezgodności.

3. Wykazy w ust. 6, 7 i 8 mają zastosowanie wyłącznie do terytoriów Zjednoczonego Królestwa i Unii Europejskiej zgodnie z art. FINPROV.1 [Zakres terytorialny] i art. OTH.9.2 [Zakres geograficzny] i mają znaczenie jedynie w ramach stosunków handlowych między Unią Europejską i jej państwami członkowskimi a Zjednoczonym Królestwem. Nie mają one wpływu na prawa i obowiązki państw członkowskich wynikające z prawa Unii.

4. Dla większej przejrzystości należy zaznaczyć, że w przypadku Unii Europejskiej obowiązek przyznania traktowania narodowego nie pociąga za sobą wymogu rozszerzenia na osoby fizyczne lub prawne ze Zjednoczonego Królestwa traktowania przyznanego w państwie członkowskim w zastosowaniu Traktatu o funkcjonowaniu Unii Europejskiej lub jakiegokolwiek środka wprowadzonego na mocy tego traktatu, w tym środków je wdrażających w państwach członkowskich, w odniesieniu do:

- (i) osób fizycznych lub rezydentów innego państwa członkowskiego; lub
- (ii) osób prawnych utworzonych lub zorganizowanych na mocy prawa innego państwa członkowskiego lub Unii Europejskiej, oraz posiadających siedzibę statutową, zarząd lub główne miejsce prowadzenia działalności w Unii Europejskiej.

5. W poniższych ustępach stosuje się następujące skróty:

AT	Austria
BE	Belgia
BG	Bułgaria
CY	Cypr
CZ	Republika Czeska
DE	Niemcy
DK	Dania
EE	Estonia

EL	Grecja
ES	Hiszpania
UE	Unia Europejska, w tym jej wszystkie państwa członkowskie
FI	Finlandia
FR	Francja
HR	Chorwacja
HU	Węgry
IE	Irlandia
IT	Włochy
LT	Litwa
LU	Luksemburg
LV	Łotwa
MT	Malta
NL	Niderlandy
PL	Polska
PT	Portugalia
RO	Rumunia
SE	Szwecja
SI	Słowenia
SK	Słowacja

6. Środki Unii Europejskiej niespełniające wymogów są następujące:

Osoby odbywające wizyty służbowe do celów prowadzenia przedsiębiorstwa

Wszystkie sektory	<p>AT, CZ: osoba odbywająca wizytę służbową do celów prowadzenia przedsiębiorstwa musi pracować dla przedsiębiorstwa innego niż organizacja nienastawiona na zysk, w przeciwnym razie: bez zobowiązań</p> <p>SK: osoba odbywająca wizytę służbową do celów prowadzenia przedsiębiorstwa musi pracować dla przedsiębiorstwa innego niż organizacja nienastawiona na zysk, w przeciwnym razie: bez zobowiązań</p> <p>Wymagane zezwolenie na pracę, włącznie ze spełnieniem wymogów testu</p>
--------------------------	--

	<p>potrzeb ekonomicznych.</p> <p>CY: Dopuszczalna długość pobytu: do 90 dni w dowolnym dwunastomiesięcznym okresie. osoba odbywająca wizytę służbową do celów prowadzenia przedsiębiorstwa musi pracować dla przedsiębiorstwa innego niż organizacja nienastawiona na zysk, w przeciwnym razie: bez zobowiązań</p>
--	---

Osoby przeniesione wewnątrz przedsiębiorstwa

Wszystkie sektory	<p>UE: Do dnia 31 grudnia 2022 r. wszelkie opłaty, należności lub podatki nakładane przez Stronę (inne niż opłaty związane z rozpatrywaniem wniosku o wizę, pozwolenie na pracę, pozwolenie na pobyt lub przedłużenie pozwolenia) w związku z zezwoleniem na wykonywanie działalności lub na zatrudnienie osoby, która może wykonywać taką działalność na terytorium jednej ze Stron, chyba że jest to wymóg zgodny z ust. 3 art. SERVIN 4.1 [Zakres i definicje] lub opłata zdrowotna zgodnie z ustawodawstwem krajowym w związku z wnioskiem o pozwolenie na wjazd, pobyt, pracę lub zamieszkanie na terytorium Strony.</p> <p>AT, CZ, SK: osoby przeniesione wewnątrz przedsiębiorstwa muszą być zatrudnione przez przedsiębiorstwo inne niż organizacja nienastawiona na zysk, w przeciwnym razie: bez zobowiązań</p> <p>FI: kadra zarządzająca wyższego szczebla musi być zatrudniona przez przedsiębiorstwo inne niż organizacja nienastawiona na zysk.</p> <p>HU: osoby fizyczne, które są partnerami w przedsiębiorstwie, nie kwalifikują się do przeniesienia jako osoby przeniesione wewnątrz przedsiębiorstwa.</p>
--------------------------	---

Osoby odbywające krótkoterminowe wizyty służbowe

Wszystkie działalności gospodarcze, o których mowa w pkt 8:	<p>CY, DK, HR: zezwolenie na pracę, włącznie ze spełnieniem wymogów testu potrzeb ekonomicznych, wymagane w przypadku, gdy osoba odbywająca krótkoterminową wizytę służbową świadczy usługę.</p> <p>LV: zezwolenie na pracę wymagane w przypadku operacji/działalności wykonywanych na podstawie umowy.</p> <p>MT: wymaga się zezwolenia na pracę. Test potrzeb ekonomicznych nie jest przeprowadzany.</p> <p>SI: jedno zezwolenie na pobyt i na pracę jest wymagane w przypadku usług, których świadczenie przekracza jednorazowo 14 dni, oraz dla niektórych rodzajów działalności (badania i projekty; seminaria szkoleniowe; zakupy; transakcje handlowe; tłumaczenia pisemne i ustne). Test potrzeb ekonomicznych nie jest wymagany.</p> <p>SK: w przypadku świadczenia usługi na terytorium Słowacji wymagane jest zezwolenie na pracę, włącznie ze spełnieniem wymogów testu potrzeb ekonomicznych, dla rodzajów działalności, których wykonywanie trwa ponad siedem dni w miesiącu lub 30 dni w roku kalendarzowym.</p>
--	--

Badania i projekty	AT: wymagane zezwolenie na pracę, włącznie ze spełnieniem wymogów testu potrzeb ekonomicznych, z wyjątkiem działalności badawczej osób prowadzących badania naukowe i statystyczne.
Badanie rynku	AT: wymagane zezwolenie na pracę, włącznie ze spełnieniem wymogów testu potrzeb ekonomicznych. Spełnienie wymogów testu potrzeb ekonomicznych nie jest konieczne w przypadku działalności badawczej i analitycznej trwającej do siedmiu dni w miesiącu lub do 30 dni w roku kalendarzowym. Wymagane wyższe wykształcenie. CY: wymagane zezwolenie na pracę, włącznie ze spełnieniem wymogów testu potrzeb ekonomicznych.
Targi i wystawy handlowe	AT, CY: wymagane jest zezwolenie na pracę, włącznie ze spełnieniem wymogów testu potrzeb ekonomicznych, dla rodzajów działalności, których wykonywanie trwa ponad siedem dni w miesiącu lub 30 dni w roku kalendarzowym.
Usługi posprzedażowe lub poleasingowe	AT: wymagane zezwolenie na pracę, włącznie ze spełnieniem wymogów testu potrzeb ekonomicznych. Spełnienie wymogów testu potrzeb ekonomicznych nie jest konieczne w przypadku osób fizycznych szkolących pracowników w zakresie świadczenia usług i posiadających specjalistyczną wiedzę. CY, CZ: wymagane jest zezwolenie na pracę, przy przekroczeniu siedmiu dni w miesiącu lub 30 dni w roku kalendarzowym. ES: Instalatorzy, osoby dokonujące napraw i konserwacji powinni być zatrudniani jako tacy przez osobę prawną dostarczającą towary lub świadczącą usługi lub przez przedsiębiorstwo będące członkiem tej samej grupy co osoba prawna, z której pochodzą, przez co najmniej trzy miesiące bezpośrednio poprzedzające datę złożenia wniosku o wjazd oraz w stosownych przypadkach powinni posiadać co najmniej trzyletnie odpowiednie doświadczenie zawodowe zdobyte po osiągnięciu pełnoletności. FI: w zależności od rodzaju działalności, wymagane może być zezwolenie na pobyt. SE: wymagane jest zezwolenie na pracę, z wyjątkiem (i) osób fizycznych uczestniczących w szkoleniach, badaniach, przygotowaniach lub kompletowaniu dostaw, albo w podobnych rodzajach działalności w ramach transakcji handlowych lub (ii) instalatorów lub instruktorów technicznych zajmujących się pilnymi instalacjami lub naprawami maszyn, w okresie trwającym do dwóch miesięcy i w sytuacjach wyjątkowych. Test potrzeb ekonomicznych nie jest wymagany.
Transakcje handlowe	AT, CY: wymagane jest zezwolenie na pracę, włącznie ze spełnieniem wymogów testu potrzeb ekonomicznych, dla rodzajów działalności, których wykonywanie trwa ponad siedem dni w miesiącu lub 30 dni w roku kalendarzowym. FI: osoba fizyczna powinna świadczyć usługi jako pracownik osoby prawnej drugiej Strony.
Personel sektora turystyki	CY, ES, PL: bez zobowiązań FI: osoba fizyczna powinna świadczyć usługi jako pracownik osoby prawnej

	<p>drugiej Strony.</p> <p>SE: wymagane jest zezwolenie na pracę, z wyjątkiem kierowców i personelu autobusów turystycznych. Test potrzeb ekonomicznych nie jest wymagany.</p>
Tłumaczenia pisemne i ustne	<p>AT: wymagane zezwolenie na pracę, włącznie ze spełnieniem wymogów testu potrzeb ekonomicznych.</p> <p>CY, PL: bez zobowiązań</p>

7. Środki Zjednoczonego Królestwa niespełniające wymogów są następujące:

Osoby odbywające wizyty służbowe do celów prowadzenia przedsiębiorstwa

Wszystkie sektory	osoba odbywająca wizytę służbową do celów prowadzenia przedsiębiorstwa musi pracować dla przedsiębiorstwa innego niż organizacja nienastawiona na zysk, w przeciwnym razie: bez zobowiązań
--------------------------	--

Osoby przeniesione wewnątrz przedsiębiorstwa

Wszystkie sektory	<p>osoby przeniesione wewnątrz przedsiębiorstwa muszą być zatrudnione przez przedsiębiorstwo inne niż organizacja nienastawiona na zysk, w przeciwnym razie: bez zobowiązań</p> <p>Do dnia 31 grudnia 2022 r. wszelkie opłaty, należności lub podatki nakładane przez Stronę (inne niż opłaty związane z rozpatrywaniem wniosku o wizę, pozwolenie na pracę, pozwolenie na pobyt lub przedłużenie pozwolenia) w związku z zezwoleniem na wykonywanie działalności lub na zatrudnienie osoby, która może wykonywać taką działalność na terytorium jednej ze Stron, chyba że jest to wymóg zgodny z ust. 3 art. SERVIN 4.1 [Zakres i definicje] lub opłata zdrowotna zgodnie z ustawodawstwem krajowym w związku z wnioskiem o pozwolenie na wjazd, pobyt, pracę lub zamieszkanie na terytorium Strony.</p>
--------------------------	---

Osoby odbywające krótkoterminowe wizyty służbowe

Wszystkie działalności gospodarcze, o których mowa w pkt 8:	bez ograniczeń
--	----------------

8. Osoby odbywające krótkoterminowe wizyty służbowe mogą uczestniczyć w:

- a) spotkaniach i konsultacjach: osoby fizyczne uczestniczące w spotkaniach lub konferencjach lub zaangażowane w konsultacje ze współnikami;

b) badaniach i projektach: osoby prowadzące niezależne badania techniczne, naukowe i statystyczne lub prowadzące tego rodzaju badania dla osoby prawnej Strony, której osoba odbywająca krótkoterminową wizytę służbową jest osobą fizyczną;

c) badaniach marketingowych: osoby prowadzące badania rynku i analitycy prowadzący badania lub analizy dla osoby prawnej Strony, której osoba odbywająca krótkoterminową wizytę służbową jest osobą fizyczną;

d) seminariach szkoleniowych: personel przedsiębiorstwa, który wjeżdża na terytorium odwiedzanym przez osobę odbywającą krótkoterminową wizytę służbową w celu uczestnictwa w szkoleniach w zakresie technik i praktyk związanych z pracą, które są stosowane przez przedsiębiorstwa lub organizacje zlokalizowane na terytorium odwiedzanym przez osobę odbywającą krótkoterminową wizytę służbową, pod warunkiem że szkolenie jest ograniczone wyłącznie do obserwacji, zaznajomienia się i nauczania stacjonarnego;

e) targach i wystawach handlowych: personel uczestniczący w targach handlowych w celu promowania przedsiębiorstwa albo jego produktów lub usług;

f) sprzedaży: przedstawiciele dostawcy usług lub towarów przyjmujący zamówienia lub negocjujący sprzedaż usług lub towarów lub zawierający umowy na sprzedaż usług lub towarów dla tego dostawcy, ale nie dostarczający towarów ani nie świadczący usług. Osoby odbywające krótkoterminowe wizyty służbowe nie mogą prowadzić sprzedaży bezpośredniej ogółowi społeczeństwa;

g) kupnie: kupujący nabywający towary lub usługi dla przedsiębiorstwa lub personel zarządzający lub nadzorujący, zaangażowany w transakcje handlowe prowadzone na terytorium Strony, której osoba odbywająca krótkoterminową wizytę służbową jest osobą fizyczną;

h) usługach posprzedażowych lub poleasingowych: instalatorzy, osoby dokonujące napraw i konserwacji oraz nadzorcy, posiadający specjalistyczną wiedzę niezbędną do wypełnienia zobowiązań umownych sprzedawcy, świadczący usługi lub prowadzący szkolenia dla pracowników świadczących usługi, na podstawie gwarancji lub innej umowy o świadczenie usługi związanej ze sprzedażą lub leasingiem wyposażenia lub maszyn handlowych lub przemysłowych, w tym oprogramowania, zakupionych lub będących przedmiotem leasingu od osoby prawnej Strony, której osoba odbywająca krótkoterminową wizytę służbową jest osobą fizyczną, w całym okresie gwarancji lub umowy o świadczenie usług;

i) transakcjach handlowych: personel zarządzający lub nadzorujący oraz personel świadczący usługi finansowe (włącznie z ubezpieczycielami, bankowcami i brokerami inwestycyjnymi) zaangażowany w transakcje handlowe dla osoby prawnej Strony, której osoba odbywająca krótkoterminową wizytę służbową jest osobą fizyczną;

j) działaniach personelu sektora turystyki: agenci turystyczni, przewodnicy, piloci wycieczek lub organizatorzy turystyki uczestniczący w kongresach lub prowadzący wycieczkę, która rozpoczęła się na terytorium Strony, której osoba odbywająca krótkoterminową wizytę służbową jest osobą fizyczną; oraz

k) tłumaczeniu pisemnym i ustnym: tłumacze pisemni i ustni świadczący usługi jako pracownicy osoby prawnej Strony, której osoba odbywająca krótkoterminową wizytę służbową jest osobą fizyczną;

ZAŁĄCZNIK SERVIN-4: USŁUGODAWCY UMOWNI ORAZ OSOBY WYKONUJĄCE WOLNY ZAWÓD

1. Każda ze Stron zezwala na świadczenie na swoim terytorium usług przez usługodawców umownych lub osoby wykonujące wolny zawód pochodzące z terytorium drugiej Strony poprzez obecność osób fizycznych, zgodnie z art. SERVIN 4.4. [Usługodawcy umowni i osoby wykonujące wolny zawód], w odniesieniu do sektorów wymienionych w niniejszym załączniku i z zastrzeżeniem odpowiednich ograniczeń.
2. Poniższy wykaz składa się z następujących elementów:
 - (a) pierwszej kolumny wskazującej sektor lub podsektor, w którym kategoria usługodawców umownych i osób wykonujących wolny zawód została objęta liberalizacją; oraz
 - (b) drugiej kolumny opisującej obowiązujące ograniczenia.
3. Oprócz wykazu zastrzeżeń zawartego w niniejszym załączniku, każda ze Stron może wprowadzić lub utrzymać środki odnoszące się do wymogów dotyczących kwalifikacji, procedur kwalifikacyjnych, standardów technicznych, wymogów oraz procedur licencyjnych, które nie stanowią ograniczenia w rozumieniu art. SERVIN 4.4. [Usługodawcy umowni i osoby wykonujące wolny zawód]. Środki te, które obejmują konieczność uzyskania licencji, konieczność uznania kwalifikacji w sektorach podlegających regulacji, konieczność zdania określonych egzaminów, w tym egzaminów językowych, nawet jeśli nie są wymienione w niniejszym załączniku, w każdym wypadku mają zastosowanie do usługodawców kontraktowych lub osób wykonujących wolne zawody pochodzących z terytorium Stron.
4. Strony nie podejmują żadnych zobowiązań dotyczących usługodawców umownych i osób wykonujących wolny zawód w odniesieniu do rodzajów działalności gospodarczej, które nie są wskazane w wykazie.
5. Przy identyfikacji poszczególnych sektorów lub podsektorów: CPC oznacza Centralną Klasyfikację Produktów określoną w dokumentach statystycznych Urzędu Statystycznego Narodów Zjednoczonych, seria M, nr 77, CPC prov, 1991.
6. W sektorach, w których stosuje się testy potrzeb ekonomicznych, ich głównym kryterium będzie ocena:
 - a) w odniesieniu do Zjednoczonego Królestwa – odpowiedniej sytuacji rynkowej w Zjednoczonym Królestwie; oraz
 - b) w odniesieniu do Unii – odpowiedniej sytuacji rynkowej w państwie członkowskim Unii Europejskiej lub w regionie, gdzie ma być świadczona usługa, z uwzględnieniem liczby istniejących usługodawców, którzy już świadczą usługę w chwili przeprowadzania oceny, i wpływu na ich sytuację.
7. Wykazy w ust. 10–13 mają zastosowanie wyłącznie do terytoriów Zjednoczonego Królestwa i Unii Europejskiej zgodnie z art. FINPROV.1 [Zakres terytorialny] i art. OTH.9.2 [Zakres geograficzny] i mają znaczenie jedynie w ramach stosunków handlowych między Unią Europejską i jej państwami członkowskimi a Zjednoczonym Królestwem. Nie mają one wpływu na prawa i obowiązki państw członkowskich wynikające z prawa Unii.
8. Dla większej przejrzystości należy zaznaczyć, że w przypadku Unii Europejskiej obowiązek przyznania traktowania narodowego nie pociąga za sobą wymogu rozszerzenia na osoby fizyczne lub prawne ze Zjednoczonego Królestwa traktowania przyznanego w państwie członkowskim w

zastosowaniu Traktatu o funkcjonowaniu Unii Europejskiej lub jakiegokolwiek środka wprowadzonego na mocy tego traktatu, w tym środków je wdrażających w państwach członkowskich, w odniesieniu do:

(i) osób fizycznych lub rezydentów innego państwa członkowskiego; lub

(ii) osób prawnych utworzonych lub zorganizowanych na mocy prawa innego państwa członkowskiego lub Unii Europejskiej, oraz posiadających siedzibę statutową, zarząd lub główne miejsce prowadzenia działalności w Unii Europejskiej.

9. W poniższych wykazach stosuje się następujące skróty:

AT	Austria
BE	Belgia
BG	Bułgaria
CY	Cypr
CZ	Republika Czeska
DE	Niemcy
DK	Dania
EE	Estonia
EL	Grecja
ES	Hiszpania
UE	Unia Europejska, w tym jej wszystkie państwa członkowskie
FI	Finlandia
FR	Francja
HR	Chorwacja
HU	Węgry
IE	Irlandia
IT	Włochy
LT	Litwa
LU	Luksemburg
LV	Łotwa
MT	Malta

NL	Niderlandy
PL	Polska
PT	Portugalia
RO	Rumunia
SE	Szwecja
SI	Słowenia
SK	Słowacja
CSS	Usługodawcy umowni
IP	Osoby wykonujące wolny zawód

Usługodawcy umowni

10. Z zastrzeżeniem wykazu zastrzeżeń określonego w ust. 12 i 13, Strony podejmują zobowiązania zgodnie z art. SERVIN.4.4 [Usługodawcy umowni i osoby wykonujące wolny zawód] w odniesieniu do kategorii usługodawców umownych świadczących usługi w trybie 4 w następujących sektorach lub podsektorach:

- a) usługi doradztwa prawnego w odniesieniu do międzynarodowego prawa publicznego i prawa jurysdykcji krajowej;
- b) usługi rachunkowo-księgowe;
- c) usługi w zakresie doradztwa podatkowego;
- d) usługi architektoniczne oraz usługi w zakresie planowania urbanistycznego i architektury krajobrazu;
- e) usługi inżynierskie oraz zintegrowane usługi inżynierskie;
- f) usługi medyczne i stomatologiczne;
- g) usługi weterynaryjne;
- h) usługi położnicze;
- i) usługi świadczone przez pielęgniarki, fizjoterapeutów i personel paramedyczny;
- j) usługi informatyczne;
- k) usługi badawcze i rozwojowe;
- l) usługi reklamowe;

- m) usługi w zakresie badania rynku i opinii publicznej;
- n) usługi konsultingowe w zakresie zarządzania;
- o) usługi związane z doradztwem w zakresie zarządzania;
- p) usługi w zakresie badań i analiz technicznych;
- q) powiązane usługi doradztwa naukowego i technicznego;
- r) górnictwo;
- s) konserwacja i naprawa statków;
- t) konserwacja i naprawa sprzętu transportu kolejowego;
- u) konserwacja i naprawa pojazdów silnikowych, motocykli, skuterów śnieżnych oraz sprzętu transportu drogowego;
- v) konserwacja i naprawa statków powietrznych i ich części;
- w) konserwacja i naprawa wyrobów metalowych, urządzeń (nie biurowych), sprzętu (nie transportowego i nie biurowego) oraz artykułów użytku osobistego i domowego
- x) usługi tłumaczeń pisemnych i ustnych;
- y) usługi telekomunikacyjne;
- z) usługi pocztowe i kurierskie;
- aa) budownictwo i pokrewne usługi inżynieryjne;
- bb) usługi w zakresie badania terenu pod budowę;
- cc) usługi szkolnictwa wyższego;
- dd) usługi związane z rolnictwem, łowiectwem i leśnictwem;
- ee) usługi w zakresie ochrony środowiska;
- ff) usługi ubezpieczeniowe i związane z ubezpieczeniami usługi w zakresie doradztwa i konsultingu;
- gg) pozostałe finansowe usługi w zakresie doradztwa i konsultingu;
- hh) usługi w zakresie doradztwa i konsultingu w dziedzinie transportu;
- ii) usługi agencji turystycznych i biur podróży;
- jj) usługi przewodników turystycznych;
- kk) usługi w zakresie doradztwa i konsultingu odnoszące się do produkcji.

Osoby wykonujące wolny zawód

11. Z zastrzeżeniem wykazu zastrzeżeń określonego w ust. 12 i 13, Strony podejmują zobowiązania zgodnie z art. SERVIN.4.4 [Usługodawcy umowni i osoby wykonujące wolny zawód] w odniesieniu do kategorii osób wykonujących wolny zawód świadczących usługi w trybie 4 w następujących sektorach lub podsektorach:

- a) usługi doradztwa prawnego w odniesieniu do międzynarodowego prawa publicznego i prawa jurysdykcji krajowej;
- b) usługi architektoniczne oraz usługi w zakresie planowania urbanistycznego i architektury krajobrazu;
- c) usługi inżynieryjne oraz zintegrowane usługi inżynieryjne;
- d) usługi informatyczne;
- e) usługi badawcze i rozwojowe;
- f) usługi w zakresie badania rynku i opinii publicznej;
- g) usługi konsultingowe w zakresie zarządzania;
- h) usługi związane z doradztwem w zakresie zarządzania;
- i) górnictwo;
- j) usługi tłumaczeń pisemnych i ustnych;
- k) usługi telekomunikacyjne;
- l) usługi pocztowe i kurierskie;
- m) usługi szkolnictwa wyższego;
- n) usługi w zakresie doradztwa i konsultingu związane z ubezpieczeniami;
- o) pozostałe finansowe usługi w zakresie doradztwa i konsultingu;
- p) usługi w zakresie doradztwa i konsultingu w dziedzinie transportu;
- q) usługi w zakresie doradztwa i konsultingu odnoszące się do produkcji.

12. Zastrzeżenia Unii Europejskiej są następujące:

Sektor lub podsektor	Opis zastrzeżeń
Wszystkie sektory	<p><u>CSS i IP:</u></p> <p>AT: maksymalna długość pobytu nie przekracza łącznie sześciu miesięcy w jakimkolwiek dwunastomiesięcznym okresie lub okresu trwania umowy, w zależności od tego, który okres jest krótszy.</p> <p>CZ: maksymalna długość pobytu nie przekracza 12 kolejnych miesięcy lub okresu trwania umowy, w zależności od tego, który okres jest krótszy.</p>
<p>Usługi doradztwa prawnego w odniesieniu do międzynarodowego prawa publicznego i prawa jurysdykcji krajowej (część CPC 861)</p>	<p><u>CSS:</u></p> <p>AT, BE, CY, DE, EE, EL, ES, FR, HR, IE, IT, LU, NL, PL, PT, SE: bez ograniczeń</p> <p>BG, CZ, DK, FI, HU, LT, LV, MT, RO, SI, SK: test potrzeb ekonomicznych.</p> <p><u>IP:</u></p> <p>AT, CY, DE, EE, FR, HR, IE, LU, LV, NL, PL, PT, SE: bez ograniczeń</p> <p>BE, BG, CZ, DK, EL, ES, FI, HU, IT, LT, MT, RO, SI, SK: test potrzeb ekonomicznych.</p>
<p>Usługi rachunkowo-księgowe (CPC 86212 inne niż „usługi audytorskie”, 86213, 86219 oraz 86220)</p>	<p><u>CSS:</u></p> <p>AT, BE, DE, EE, ES, HR, IE, IT, LU, NL, PL, PT, SI, SE: bez ograniczeń</p> <p>BG, CZ, CY, DK, EL, FI, FR, HU, LT, LV, MT, RO, SK: test potrzeb ekonomicznych.</p> <p><u>IP:</u></p> <p>UE: bez zobowiązań</p>
<p>Usługi w zakresie doradztwa podatkowego (CPC 863)¹²²</p>	<p><u>CSS:</u></p> <p>AT, BE, DE, EE, ES, FR, HR, IE, IT, LU, NL, PL, SI, SE: bez ograniczeń</p> <p>BG, CZ, CY, DK, EL, FI, HU, LT, LV, MT, RO, SK: test potrzeb ekonomicznych.</p> <p>PT: bez zobowiązań</p> <p><u>IP:</u></p> <p>UE: bez zobowiązań</p>

¹²² Nie obejmują doradztwa prawnego i usług w zakresie przedstawicielstwa prawnego w sprawach podatkowych, które znajdują się pod pozycją „Usługi w zakresie doradztwa prawnego w odniesieniu do międzynarodowego prawa publicznego i prawa jurysdykcji krajowej”.

Sektor lub podsektor	Opis zastrzeżeń
<p>Usługi architektoniczne oraz</p> <p>Usługi w zakresie planowania urbanistycznego i architektury krajobrazu (CPC 8671 i 8674)</p>	<p><u>CSS:</u> BE, CY, EE, ES, EL, FR, HR, IE, IT, LU, MT, NL, PL, PT, SI, SE: bez ograniczeń FI: bez ograniczeń, z wyjątkiem: osoba fizyczna musi wykazać, że posiada specjalistyczną wiedzę niezbędną do świadczenia danej usługi. BG, CZ, DE, HU, LT, LV, RO, SK: test potrzeb ekonomicznych. DK: test potrzeb ekonomicznych, z wyjątkiem przypadku CSS, których pobyt nie przekracza trzech miesięcy. AT: Wyłącznie dla usług w zakresie planowania, dla których stosuje się: test potrzeb ekonomicznych.</p> <p><u>IP:</u> CY, DE, EE, EL, FR, HR, IE, LU, LV, MT, NL, PL, PT, SI, SE: bez ograniczeń FI: bez ograniczeń, z wyjątkiem: osoba fizyczna musi wykazać, że posiada specjalistyczną wiedzę niezbędną do świadczenia danej usługi. BE, BG, CZ, DK, ES, HU, IT, LT, RO, SK: test potrzeb ekonomicznych. AT: Wyłącznie dla usług w zakresie planowania, dla których stosuje się: test potrzeb ekonomicznych.</p>
<p>Usługi inżynierskie oraz</p> <p>zintegrowane usługi inżynierskie (CPC 8672 i 8673)</p>	<p><u>CSS:</u> BE, CY, EE, ES, EL, FR, HR, IE, IT, LU, MT, NL, PL, PT, SI, SE: bez ograniczeń FI: bez ograniczeń, z wyjątkiem: osoba fizyczna musi wykazać, że posiada specjalistyczną wiedzę niezbędną do świadczenia danej usługi. BG, CZ, DE, HU, LT, LV, RO, SK: test potrzeb ekonomicznych. DK: test potrzeb ekonomicznych, z wyjątkiem przypadku CSS, których pobyt nie przekracza trzech miesięcy. AT: Wyłącznie dla usług w zakresie planowania, dla których stosuje się: test potrzeb ekonomicznych.</p> <p><u>IP:</u> CY, DE, EE, EL, FR, HR, IE, LU, LV, MT, NL, PL, PT, SI, SE: bez ograniczeń FI: bez ograniczeń, z wyjątkiem: osoba fizyczna musi wykazać, że posiada specjalistyczną wiedzę niezbędną do świadczenia danej usługi. BE, BG, CZ, DK, ES, HU, IT, LT, RO, SK: test potrzeb ekonomicznych. AT: Wyłącznie dla usług w zakresie planowania, dla których stosuje się: test potrzeb ekonomicznych.</p>

Sektor lub podsektor	Opis zastrzeżeń
<p>Usługi medyczne (w tym usługi świadczone przez psychologów) i stomatologiczne (CPC 9312 oraz część 85201)</p>	<p><u>CSS</u>: SE: bez ograniczeń CY, CZ, DE, DK, EE, ES, IE, IT, LU, MT, NL, PL, PT, RO, SI: test potrzeb ekonomicznych. FR: test potrzeb ekonomicznych, z wyjątkiem usług świadczonych przez psychologów, gdzie bez zobowiązań AT: bez zobowiązań, z wyjątkiem usług świadczonych przez psychologów oraz usług stomatologicznych, w przypadku których: test potrzeb ekonomicznych. BE, BG, EL, FI, HR, HU, LT, LV, SK: bez zobowiązań</p> <p><u>IP</u>: UE: bez zobowiązań</p>
<p>Usługi weterynaryjne (CPC 932)</p>	<p><u>CSS</u>: SE: bez ograniczeń CY, CZ, DE, DK, EE, EL, ES, FI, FR, IE, IT, LT, LU, MT, NL, PL, PT, RO, SI: test potrzeb ekonomicznych. AT, BE, BG, HR, HU, LV, SK: bez zobowiązań</p> <p><u>IP</u>: UE: bez zobowiązań</p>
<p>Usługi położnicze (część CPC 93191)</p>	<p><u>CSS</u>: IE, SE: bez ograniczeń AT, CY, CZ, DE, DK, EE, EL, ES, FR, IT, LT, LV, LU, MT, NL, PL, PT, RO, SI: test potrzeb ekonomicznych. BE, BG, FI, HR, HU, SK: bez zobowiązań</p> <p><u>IP</u>: UE: bez zobowiązań</p>
<p>Usługi świadczone przez pielęgniarki, fizjoterapeutów i personel paramedyczny (część CPC 93191)</p>	<p><u>CSS</u>: IE, SE: bez ograniczeń AT, CY, CZ, DE, DK, EE, EL, ES, FR, IT, LT, LV, LU, MT, NL, PL, PT, RO, SI: test potrzeb ekonomicznych. BE, BG, FI, HR, HU, SK: bez zobowiązań</p> <p><u>IP</u>: UE: bez zobowiązań</p>

Sektor lub podsektor	Opis zastrzeżeń
Usługi informatyczne (CPC 84)	<p><u>CSS:</u> BE, DE, EE, EL, ES, FR, HR, IE, IT, LU, LV, MT, NL, PL, PT, SI, SE: bez ograniczeń FI: bez ograniczeń, z wyjątkiem: osoba fizyczna musi wykazać, że posiada specjalistyczną wiedzę niezbędną do świadczenia danej usługi. AT, BG, CZ, CY, HU, LT, RO, SK: test potrzeb ekonomicznych. DK: test potrzeb ekonomicznych, z wyjątkiem przypadku CSS, których pobyt nie przekracza trzech miesięcy.</p> <p><u>IP:</u> DE, EE, EL, FR, IE, LU, LV, MT, NL, PL, PT, SI, SE: bez ograniczeń FI: bez ograniczeń, z wyjątkiem: osoba fizyczna musi wykazać, że posiada specjalistyczną wiedzę niezbędną do świadczenia danej usługi. AT, BE, BG, CZ, CY, DK, ES, HU, IT, LT, RO, SK: test potrzeb ekonomicznych. HR: bez zobowiązań</p>
Usługi badawcze i rozwojowe (CPC 851, 852, z wyjątkiem usług świadczonych przez psychologów ¹²³ , i 853)	<p><u>CSS:</u> UE z wyjątkiem NL, SE: wymagana jest umowa o przyjęciu podpisana z zatwierdzoną organizacją badawczą¹²⁴. UE z wyjątkiem CZ, DK, SK: bez ograniczeń CZ, DK, SK: test potrzeb ekonomicznych.</p> <p><u>IP:</u> UE z wyjątkiem NL, SE: wymagana jest umowa o przyjęciu podpisana z zatwierdzoną organizacją badawczą¹²⁵. UE z wyjątkiem BE, CZ, DK, IT, SK: bez ograniczeń BE, CZ, DK, IT, SK: test potrzeb ekonomicznych.</p>

¹²³ Część CPC 85201, która znajduje się po pozycją „Usługi medyczne i stomatologiczne”.

¹²⁴ Dla wszystkich państw członkowskich, z wyjątkiem DK, zatwierdzenie organizacji badawczej oraz umowa o przyjęciu muszą spełniać warunki określone zgodnie z dyrektywą 2005/71/WE z dnia 12 października 2005 r.

¹²⁵ Dla wszystkich państw członkowskich, z wyjątkiem DK, zatwierdzenie organizacji badawczej oraz umowa o przyjęciu muszą spełniać warunki określone zgodnie z dyrektywą 2005/71/WE z dnia 12 października 2005 r.

Sektor lub podsektor	Opis zastrzeżeń
Usługi reklamowe (CPC 871)	<p><u>CSS:</u> BE, DE, EE, ES, FR, HR, IE, IT, LU, NL, PL, PT, SI, SE: bez ograniczeń AT, BG, CZ, CY, DK, EL, FI, HU, LT, LV, MT, RO, SK: test potrzeb ekonomicznych.</p> <p><u>IP:</u> UE: bez zobowiązań, z wyjątkiem NL. NL: bez ograniczeń</p>
Usługi w zakresie badania rynku i opinii publicznej (CPC 864)	<p><u>CSS:</u> BE, DE, EE, ES, FR, IE, IT, LU, NL, PL, SE: bez ograniczeń AT, BG, CZ, CY, DK, EL, FI, HR, LV, MT, RO, SI, SK: test potrzeb ekonomicznych. PT: bez ograniczeń, z wyjątkiem usług badania opinii publicznej (CPC 86402), dla których: bez zobowiązań HU, LT: test potrzeb ekonomicznych, z wyjątkiem usług badania opinii publicznej (CPC 86402), dla których: bez zobowiązań</p> <p><u>IP:</u> DE, EE, FR, IE, LU, NL, PL, SE: bez ograniczeń AT, BE, BG, CZ, CY, DK, EL, ES, FI, HR, IT, LV, MT, RO, SI, SK: test potrzeb ekonomicznych. PT: bez ograniczeń, z wyjątkiem usług badania opinii publicznej (CPC 86402), dla których: bez zobowiązań HU, LT: test potrzeb ekonomicznych, z wyjątkiem usług badania opinii publicznej (CPC 86402), dla których: bez zobowiązań</p>
Usługi konsultingowe w zakresie zarządzania (CPC 865)	<p><u>CSS:</u> BE, DE, EE, EL, ES, FI, FR, HR, IE, IT, LV, LU, MT, NL, PL, PT, SI, SE: bez ograniczeń AT, BG, CZ, CY, HU, LT, RO, SK: test potrzeb ekonomicznych. DK: test potrzeb ekonomicznych, z wyjątkiem przypadku CSS, których pobyt nie przekracza trzech miesięcy.</p> <p><u>IP:</u> CY, DE, EE, EL, FI, FR, IE, LV, LU, MT, NL, PL, PT, SI, SE: bez ograniczeń AT, BE, BG, CZ, DK, ES, HR, HU, IT, LT, RO, SK: test potrzeb ekonomicznych.</p>

Sektor lub podsektor	Opis zastrzeżeń
<p>Usługi z doradztwem z zarządzania (CPC 866)</p> <p>związane w zakresie</p>	<p><u>CSS:</u> BE, DE, EE, EL, ES, FI, FR, HR, IE, IT, LV, LU, MT, NL, PL, PT, SI, SE: bez ograniczeń AT, BG, CZ, CY, LT, RO, SK: test potrzeb ekonomicznych. DK: test potrzeb ekonomicznych, z wyjątkiem przypadku CSS, których pobyt nie przekracza trzech miesięcy. HU: test potrzeb ekonomicznych, z wyjątkiem usług arbitrażowych i polubownych (CPC 86602), dla których: bez zobowiązań</p> <p><u>IP:</u> CY, DE, EE, EL, FI, FR, IE, LV, LU, MT, NL, PL, PT, SI, SE: bez ograniczeń AT, BE, BG, CZ, DK, ES, HR, IT, LT, RO, SK: Test potrzeb ekonomicznych. HU: test potrzeb ekonomicznych, z wyjątkiem usług arbitrażowych i polubownych (CPC 86602), dla których: bez zobowiązań</p>
<p>Usługi w zakresie badań i analiz technicznych (CPC 8676)</p>	<p><u>CSS:</u> BE, DE, EE, EL, ES, FR, HR, IE, IT, LU, NL, PL, SI, SE: bez ograniczeń AT, BG, CZ, CY, FI, HU, LT, LV, MT, PT, RO, SK: test potrzeb ekonomicznych. DK: test potrzeb ekonomicznych, z wyjątkiem przypadku CSS, których pobyt nie przekracza trzech miesięcy.</p> <p><u>IP:</u> UE: bez zobowiązań, z wyjątkiem NL. NL: bez ograniczeń</p>
<p>Powiązane usługi doradztwa naukowego i technicznego (CPC 8675)</p>	<p><u>CSS:</u> BE, EE, EL, ES, HR, IE, IT, LU, NL, PL, SI, SE: bez ograniczeń AT, CZ, CY, DE, DK, FI, HU, LT, LV, MT, PT, RO, SK: test potrzeb ekonomicznych. DE: bez ograniczeń, z wyjątkiem geodetów wyznaczanych przez organy publiczne, dla których: bez zobowiązań FR: bez ograniczeń, z wyjątkiem świadczenia usług geodezyjnych związanych z ustanawianiem praw własności i prawem ziemskim, dla których: bez zobowiązań BG: bez zobowiązań</p> <p><u>IP:</u> UE: bez zobowiązań, z wyjątkiem NL. NL: bez ograniczeń</p>

Sektor lub podsektor	Opis zastrzeżeń
Górnictwo (CPC 883, wyłącznie usługi w zakresie doradztwa i konsultingu)	<p><u>CSS:</u> BE, DE, EE, EL, ES, FI, FR, HR, IE, IT, LV, LU, MT, NL, PL, PT, SI, SE: bez ograniczeń AT, BG, CZ, CY, HU, LT, RO, SK: test potrzeb ekonomicznych. DK: test potrzeb ekonomicznych, z wyjątkiem przypadku CSS, których pobyt nie przekracza trzech miesięcy.</p> <p><u>IP:</u> DE, EE, EL, FI, FR, HR, IE, LV, LU, MT, NL, PT, SI, SE: bez ograniczeń AT, BE, BG, CZ, CY, DK, ES, HU, IT, LT, PL, RO, SK: test potrzeb ekonomicznych.</p>
Konserwacja i naprawa statków (część CPC 8868)	<p><u>CSS:</u> BE, EE, EL, ES, FR, HR, IT, LV, LU, NL, PL, PT, SI, SE: bez ograniczeń AT, BG, CZ, CY, DE, DK, FI, HU, IE, LT, MT, RO, SK: test potrzeb ekonomicznych.</p> <p><u>IP:</u> UE: bez zobowiązań, z wyjątkiem NL. NL: bez ograniczeń</p>
Konserwacja i naprawa sprzętu kolejowego (część CPC 8868)	<p><u>CSS:</u> BE, EE, EL, ES, FR, HR, IT, LV, LU, MT, NL, PL, PT, SI, SE: bez ograniczeń AT, BG, CZ, CY, DE, DK, FI, HU, IE, LT, RO, SK: test potrzeb ekonomicznych.</p> <p><u>IP:</u> UE: bez zobowiązań, z wyjątkiem NL. NL: bez ograniczeń</p>
Konserwacja i naprawa pojazdów silnikowych, motocykli, skuterów śnieżnych oraz sprzętu transportu drogowego (CPC 6112, 6122, część 8867 oraz część 8868)	<p><u>CSS:</u> BE, EE, EL, ES, FR, HR, IT, LV, LU, NL, PL, PT, SI, SE: bez ograniczeń AT, BG, CZ, CY, DE, DK, FI, HU, IE, LT, MT, RO, SK: test potrzeb ekonomicznych.</p> <p><u>IP:</u> UE: bez zobowiązań, z wyjątkiem NL. NL: bez ograniczeń</p>
Konserwacja i naprawa statków powietrznych i ich części (część CPC 8868)	<p><u>CSS:</u> BE, EE, EL, ES, FR, HR, IT, LV, LU, MT, NL, PL, PT, SI, SE: bez ograniczeń AT, BG, CZ, CY, DE, DK, FI, HU, IE, LT, RO, SK: test potrzeb ekonomicznych.</p> <p><u>IP:</u> UE: bez zobowiązań, z wyjątkiem NL. NL: bez ograniczeń</p>

Sektor lub podsektor	Opis zastrzeżeń
<p>Konserwacja i naprawa wyrobów metalowych, urządzeń (nie biurowych), sprzętu (nie transportowego i nie biurowego) oraz artykułów użytku osobistego i domowego¹²⁶ (CPC 633, 7545, 8861, 8862, 8864, 8865 i 8866)</p>	<p><u>CSS:</u> BE, EE, EL, ES, FR, HR, IT, LV, LU, MT, NL, PL, PT, SI, SE: bez ograniczeń AT, BG, CZ, CY, DE, DK, HU, IE, LT, RO, SK: test potrzeb ekonomicznych. FI: bez zobowiązań, z wyjątkiem umowy dotyczącej usługi posprzedażowej lub poleasingowej; w przypadku naprawy artykułów użytku osobistego i domowego (CPC 633): test potrzeb ekonomicznych.</p> <p><u>IP:</u> UE: bez zobowiązań, z wyjątkiem NL. NL: bez ograniczeń</p>
<p>Usługi tłumaczeń pisemnych i ustnych (CPC 87905, z wyjątkiem tłumaczeń urzędowych lub przysięgłych)</p>	<p><u>CSS:</u> BE, CY, DE, EE, EL, ES, FR, HR, IT, LU, MT, NL, PL, PT, SI, SE: bez ograniczeń AT, BG, CZ, DK, FI, HU, IE, LT, LV, RO, SK: test potrzeb ekonomicznych.</p> <p><u>IP:</u> CY, DE, EE, FR, LU, LV, MT, NL, PL, PT, SI, SE: bez ograniczeń AT, BE, BG, CZ, DK, EL, ES, FI, HU, IE, IT, LT, RO, SK: test potrzeb ekonomicznych. HR: bez zobowiązań</p>
<p>Usługi telekomunikacyjne (CPC 7544, wyłącznie usługi w zakresie doradztwa i konsultingu)</p>	<p><u>CSS:</u> BE, DE, EE, EL, ES, FI, FR, HR, IE, IT, LV, LU, MT, NL, PL, PT, SI, SE: bez ograniczeń AT, BG, CZ, CY, HU, LT, RO, SK: test potrzeb ekonomicznych. DK: test potrzeb ekonomicznych, z wyjątkiem przypadku CSS, których pobyt nie przekracza trzech miesięcy.</p> <p><u>IP:</u> DE, EE, EL, FI, FR, HR, IE, LV, LU, MT, NL, PL, PT, SI, SE: bez ograniczeń AT, BE, BG, CZ, CY, DK, ES, HU, IT, LT, RO, SK: test potrzeb ekonomicznych.</p>

¹²⁶ Usługi konserwacji i naprawy maszyn biurowych oraz sprzętu, włącznie z komputerami (CPC 845) znajdują się pod pozycją „Usługi informatyczne”.

Sektor lub podsektor	Opis zastrzeżeń
<p>Usługi pocztowe i kurierskie (CPC 751, wyłącznie usługi w zakresie doradztwa i konsultingu)</p>	<p><u>CSS:</u> BE, DE, EE, EL, ES, FR, HR, IE, IT, LV, LU, MT, NL, PL, PT, SI, SE: bez ograniczeń AT, BG, CZ, CY, FI, HU, LT, RO, SK: test potrzeb ekonomicznych. DK: test potrzeb ekonomicznych, z wyjątkiem przypadku CSS, których pobyt nie przekracza trzech miesięcy.</p> <p><u>IP:</u> DE, EE, EL, FR, HR, IE, LV, LU, MT, NL, PL, PT, SI, SE: bez ograniczeń AT, BE, BG, CZ, CY, DK, ES, FI, HU, IT, LT, RO, SK: test potrzeb ekonomicznych.</p>
<p>Budownictwo i pokrewne usługi inżynierskie (CPC 511, 512, 513, 514, 515, 516, 517 i 518. BG: CPC 512, 5131, 5132, 5135, 514, 5161, 5162, 51641, 51643, 51644, 5165 i 517)</p>	<p><u>CSS:</u> UE: Bez zobowiązań w BE, CZ, DK, ES, NL i SE. BE, DK, ES, NL, SE: bez ograniczeń CZ: test potrzeb ekonomicznych.</p> <p><u>IP:</u> UE: bez zobowiązań, z wyjątkiem NL. NL: bez ograniczeń</p>
<p>Usługi w zakresie badania terenu pod budowę (CPC 5111)</p>	<p><u>CSS:</u> BE, DE, EE, EL, ES, FR, HR, IE, IT, LU, MT, NL, PL, PT, SI, SE: bez ograniczeń AT, BG, CZ, CY, FI, HU, LT, LV, RO, SK: test potrzeb ekonomicznych. DK: test potrzeb ekonomicznych, z wyjątkiem przypadku CSS, których pobyt nie przekracza trzech miesięcy.</p> <p><u>IP:</u> UE: bez zobowiązań</p>
<p>Usługi szkolnictwa wyższego (CPC 923)</p>	<p><u>CSS:</u> UE z wyjątkiem LU, SE: bez zobowiązań LU: bez zobowiązań, z wyjątkiem profesorów uniwersyteckich, w przypadku których: bez ograniczeń SE: bez ograniczeń, z wyjątkiem dostawców usług w zakresie edukacji finansowanych ze środków publicznych i prywatnych, z pewnego rodzaju wsparciem państwa, dla których: bez zobowiązań</p> <p><u>IP:</u> UE z wyjątkiem SE: bez zobowiązań SE: bez ograniczeń, z wyjątkiem dostawców usług w zakresie edukacji finansowanych ze środków publicznych i prywatnych, z pewnego rodzaju wsparciem państwa, dla których: bez zobowiązań</p>

Sektor lub podsektor	Opis zastrzeżeń
<p>Usługi związane z rolnictwem, łowiectwem i leśnictwem (CPC 881, wyłącznie usługi w zakresie doradztwa i konsultingu)</p>	<p><u>CSS:</u> UE z wyjątkiem BE, DE, DK, ES, FI, HR i SE: bez zobowiązań BE, DE, ES, HR, SE: bez ograniczeń DK: test potrzeb ekonomicznych. FI: bez zobowiązań, z wyjątkiem usług w zakresie doradztwa i konsultingu odnoszących się do leśnictwa, dla których: bez ograniczeń</p> <p><u>IP:</u> UE: bez zobowiązań</p>
<p>Usługi w zakresie ochrony środowiska naturalnego (CPC 9401, 9402, 9403, 9404, część 94060, 9405, część 9406 oraz 9409)</p>	<p><u>CSS:</u> BE, EE, ES, FI, FR, HR, IE, IT, LU, MT, NL, PL, PT, SI, SE: bez ograniczeń AT, BG, CZ, CY, DE, DK, EL, HU, LT, LV, RO, SK: test potrzeb ekonomicznych.</p> <p><u>IP:</u> UE: bez zobowiązań</p>
<p>Usługi ubezpieczeniowe i związane z ubezpieczeniami (wyłącznie usługi w zakresie doradztwa i konsultingu)</p>	<p><u>CSS:</u> BE, DE, EE, EL, ES, FR, HR, IE, IT, LV, LU, MT, NL, PL, PT, SI, SE: bez ograniczeń AT, BG, CZ, CY, FI, LT, RO, SK: test potrzeb ekonomicznych. DK: test potrzeb ekonomicznych, z wyjątkiem przypadku CSS, których pobyt nie przekracza trzech miesięcy. HU: bez zobowiązań</p> <p><u>IP:</u> DE, EE, EL, FR, HR, IE, LV, LU, MT, NL, PT, SI, SE: bez ograniczeń AT, BE, BG, CZ, CY, DK, ES, FI, IT, LT, PL, RO, SK: test potrzeb ekonomicznych. HU: bez zobowiązań</p>

Sektor lub podsektor	Opis zastrzeżeń
Pozostałe usługi finansowe (wyłącznie usługi w zakresie doradztwa i konsultingu)	<p><u>CSS:</u> BE, DE, ES, EE, EL, FR, HR, IE, IT, LV, LU, MT, NL, PL, PT, SI, SE: bez ograniczeń AT, BG, CZ, CY, FI, LT, RO, SK: test potrzeb ekonomicznych. DK: test potrzeb ekonomicznych, z wyjątkiem przypadku CSS, których pobyt nie przekracza trzech miesięcy. HU: bez zobowiązań</p> <p><u>IP:</u> DE, EE, EL, FR, HR, IE, LV, LU, MT, NL, PT, SI, SE: bez ograniczeń AT, BE, BG, CZ, CY, DK, ES, FI, IT, LT, PL, RO, SK: test potrzeb ekonomicznych. HU: bez zobowiązań</p>
Transport (CPC 71, 72, 73 i 74, wyłącznie usługi w zakresie doradztwa i konsultingu)	<p><u>CSS:</u> DE, EE, EL, ES, FI, FR, HR, IE, IT, LV, LU, MT, NL, PL, PT, SI, SE: bez ograniczeń AT, BG, CZ, CY, HU, LT, RO, SK: test potrzeb ekonomicznych. DK: test potrzeb ekonomicznych, z wyjątkiem przypadku CSS, których pobyt nie przekracza trzech miesięcy. BE: bez zobowiązań</p> <p><u>IP:</u> CY, DE, EE, EL, FI, FR, HR, IE, LV, LU, MT, NL, PT, SI, SE: bez ograniczeń AT, BG, CZ, DK, ES, HU, IT, LT, RO, SK: test potrzeb ekonomicznych. PL: test potrzeb ekonomicznych, z wyjątkiem usług transportu lotniczego, dla których: bez ograniczeń BE: bez zobowiązań</p>
Usługi biur podróży i organizatorów turystyki (włącznie wycieczek ¹²⁷) (CPC 7471) z pilotami	<p><u>CSS:</u> AT, CY, CZ, DE, EE, ES, FR, HR, IT, LU, NL, PL, SI, SE: bez ograniczeń BG, EL, FI, HU, LT, LV, MT, PT, RO, SK: test potrzeb ekonomicznych. DK: test potrzeb ekonomicznych, z wyjątkiem przypadku CSS, których pobyt nie przekracza trzech miesięcy. BE, IE: bez zobowiązań, z wyjątkiem pilotów wycieczek, dla których: bez ograniczeń</p> <p><u>IP:</u> UE: bez zobowiązań</p>

¹²⁷ Usługodawcy, których zadaniem jest towarzyszenie grupie wycieczkowej składającej się przynajmniej z 10 osób fizycznych, bez występowania w charakterze przewodników w określonych miejscach.

Sektor lub podsektor	Opis zastrzeżeń
Usługi przewodników turystycznych (CPC 7472)	<u>CSS:</u> NL, PT, SE: bez ograniczeń AT, BE, BG, CY, CZ, DE, DK, EE, FI, FR, EL, HU, IE, IT, LV, LU, MT, RO, SK, SI: test potrzeb ekonomicznych. ES, HR, LT, PL: bez zobowiązań <u>IP:</u> UE: bez zobowiązań
Produkcja (CPC 884 i 885, wyłącznie usługi w zakresie doradztwa i konsultingu)	<u>CSS:</u> BE, DE, EE, EL, ES, FI, FR, HR, IE, IT, LV, LU, MT, NL, PL, PT, SI, SE: bez ograniczeń AT, BG, CZ, CY, HU, LT, RO, SK: test potrzeb ekonomicznych. DK: test potrzeb ekonomicznych, z wyjątkiem przypadku CSS, których pobyt nie przekracza trzech miesięcy. <u>IP:</u> DE, EE, EL, FI, FR, HR, IE, LV, LU, MT, NL, PT, SI, SE: bez ograniczeń AT, BE, BG, CZ, CY, DK, ES, HU, IT, LT, PL, RO, SK: test potrzeb ekonomicznych.

13. Zastrzeżenia Zjednoczonego Królestwa są następujące:

Sektor lub podsektor	Opis zastrzeżeń
Wszystkie sektory	bez ograniczeń
Usługi doradztwa prawnego w odniesieniu do międzynarodowego prawa publicznego i prawa jurysdykcji krajowej (część CPC 861)	<u>CSS:</u> bez ograniczeń <u>IP:</u> bez ograniczeń

Sektor lub podsektor	Opis zastrzeżeń
Usługi rachunkowo-księgowe (CPC 86212 inne niż „usługi audytorskie”, 86213, 86219 oraz 86220)	<u>CSS:</u> bez ograniczeń <u>IP:</u> bez zobowiązań
Usługi w zakresie doradztwa podatkowego (CPC 863) ¹²⁸	<u>CSS:</u> bez ograniczeń <u>IP:</u> bez zobowiązań
Usługi architektoniczne oraz Usługi w zakresie planowania urbanistycznego i architektury krajobrazu (CPC 8671 i 8674)	<u>CSS:</u> bez ograniczeń <u>IP:</u> bez ograniczeń
Usługi inżynierskie oraz zintegrowane usługi inżynierskie (CPC 8672 i 8673)	<u>CSS:</u> bez ograniczeń <u>IP:</u> bez ograniczeń
Usługi medyczne (w tym usługi świadczone przez psychologów) i stomatologiczne (CPC 9312 oraz część 85201)	<u>CSS:</u> bez zobowiązań <u>IP:</u> bez zobowiązań
Usługi weterynaryjne (CPC 932)	<u>CSS:</u> bez zobowiązań <u>IP:</u> bez zobowiązań

¹²⁸ Nie obejmują doradztwa prawnego i usług w zakresie przedstawicielstwa prawnego w sprawach podatkowych, które znajdują się pod pozycją „Usługi w zakresie doradztwa prawnego w odniesieniu do międzynarodowego prawa publicznego i prawa jurysdykcji krajowej”.

Sektor lub podsektor	Opis zastrzeżeń
Usługi położnicze (część CPC 93191)	<u>CSS:</u> bez zobowiązań <u>IP:</u> bez zobowiązań
Usługi świadczone przez pielęgniarki, fizjoterapeutów i personel paramedyczny (część CPC 93191)	<u>CSS:</u> bez zobowiązań <u>IP:</u> bez zobowiązań
Usługi informatyczne (CPC 84)	<u>CSS:</u> UK: bez ograniczeń <u>IP:</u> bez ograniczeń
Usługi badawcze i rozwojowe (CPC 851, 852, z wyjątkiem usług świadczonych przez psychologów ¹²⁹ , i 853)	<u>CSS:</u> bez ograniczeń <u>IP:</u> bez ograniczeń
Usługi reklamowe (CPC 871)	<u>CSS:</u> bez ograniczeń <u>IP:</u> bez zobowiązań
Usługi w zakresie badania rynku i opinii publicznej (CPC 864)	<u>CSS:</u> bez ograniczeń <u>IP:</u> bez ograniczeń
Usługi konsultingowe w zakresie zarządzania (CPC 865)	<u>CSS:</u> bez ograniczeń <u>IP:</u> bez ograniczeń

129

Część CPC 85201, która znajduje się po pozycją „Usługi medyczne i stomatologiczne”.

Sektor lub podsektor	Opis zastrzeżeń
Usługi z doradztwem z zarządzania związane w zakresie (CPC 866)	<u>CSS:</u> bez ograniczeń <u>IP:</u> bez ograniczeń
Usługi w zakresie badań i analiz technicznych (CPC 8676)	<u>CSS:</u> bez ograniczeń <u>IP:</u> bez zobowiązań
Powiązane usługi doradztwa naukowego i technicznego (CPC 8675)	<u>CSS:</u> bez ograniczeń <u>IP:</u> bez zobowiązań
Górnictwo (CPC 883, wyłącznie usługi w zakresie doradztwa i konsultingu)	<u>CSS:</u> bez ograniczeń <u>IP:</u> bez ograniczeń
Konserwacja i naprawa statków (część CPC 8868)	<u>CSS:</u> bez ograniczeń <u>IP:</u> bez zobowiązań
Konserwacja i naprawa sprzętu kolejowego (część CPC 8868)	<u>CSS:</u> bez ograniczeń <u>IP:</u> bez zobowiązań
Konserwacja i naprawa pojazdów silnikowych, motocykli, skuterów śnieżnych oraz sprzętu transportu drogowego (CPC 6112, 6122, część 8867 oraz część 8868)	<u>CSS:</u> bez ograniczeń <u>IP:</u> bez zobowiązań

Sektor lub podsektor	Opis zastrzeżeń
Konserwacja i naprawa statków powietrznych i ich części (część CPC 8868)	<u>CSS:</u> bez ograniczeń <u>IP:</u> bez zobowiązań
Konserwacja i naprawa wyrobów metalowych, urządzeń (nie biurowych), sprzętu (nie transportowego i nie biurowego) oraz artykułów użytku osobistego i domowego¹³⁰ (CPC 633, 7545, 8861, 8862, 8864, 8865 i 8866)	<u>CSS:</u> bez ograniczeń <u>IP:</u> bez zobowiązań
Usługi tłumaczeń pisemnych i ustnych (CPC 87905, z wyjątkiem tłumaczeń urzędowych lub przysięgłych)	<u>CSS:</u> bez ograniczeń <u>IP:</u> bez ograniczeń
Usługi telekomunikacyjne (CPC 7544, wyłącznie usługi w zakresie doradztwa i konsultingu)	<u>CSS:</u> bez ograniczeń <u>IP:</u> bez ograniczeń
Usługi pocztowe i kurierskie (CPC 751, wyłącznie usługi w zakresie doradztwa i konsultingu)	<u>CSS:</u> bez ograniczeń <u>IP:</u> bez ograniczeń
Budownictwo i pokrewne usługi inżynierskie (CPC 511, 512, 513, 514, 515, 516, 517 i 518. BG: CPC 512, 5131, 5132, 5135, 514, 5161, 5162, 51641, 51643, 51644, 5165 i 517)	<u>CSS:</u> bez zobowiązań <u>IP:</u> bez zobowiązań

¹³⁰ Usługi konserwacji i naprawy maszyn biurowych oraz sprzętu, włącznie z komputerami (CPC 845) znajdują się pod pozycją „Usługi informatyczne”.

Sektor lub podsektor	Opis zastrzeżeń
Usługi w zakresie badania terenu pod budowę (CPC 5111)	<u>CSS:</u> bez ograniczeń <u>IP:</u> bez zobowiązań
Usługi szkolnictwa wyższego (CPC 923)	<u>CSS:</u> bez zobowiązań <u>IP:</u> bez zobowiązań
Usługi związane z rolnictwem, łowiectwem i leśnictwem (CPC 881, wyłącznie usługi w zakresie doradztwa i konsultingu)	<u>CSS:</u> bez zobowiązań <u>IP:</u> bez zobowiązań
Usługi w zakresie ochrony środowiska naturalnego (CPC 9401, 9402, 9403, 9404, część 94060, 9405, część 9406 oraz 9409)	<u>CSS:</u> bez ograniczeń <u>IP:</u> bez zobowiązań
Usługi ubezpieczeniowe i związane z ubezpieczeniami (wyłącznie usługi w zakresie doradztwa i konsultingu)	<u>CSS:</u> bez ograniczeń <u>IP:</u> bez ograniczeń
Pozostałe usługi finansowe (wyłącznie usługi w zakresie doradztwa i konsultingu)	<u>CSS:</u> bez ograniczeń <u>IP:</u> bez ograniczeń
Transport (CPC 71, 72, 73 i 74, wyłącznie usługi w zakresie doradztwa i konsultingu)	<u>CSS:</u> bez ograniczeń <u>IP:</u> bez ograniczeń

Sektor lub podsektor	Opis zastrzeżeń
Usługi biur podróży i organizatorów turystyki (włącznie z pilotami wycieczek ¹³¹) (CPC 7471)	<u>CSS:</u> bez ograniczeń <u>IP:</u> bez zobowiązań
Usługi przewodników turystycznych (CPC 7472)	<u>CSS:</u> bez ograniczeń <u>IP:</u> bez zobowiązań
Produkcja (CPC 884 i 885, wyłącznie usługi w zakresie doradztwa i konsultingu)	<u>CSS:</u> bez ograniczeń <u>IP:</u> bez ograniczeń

¹³¹ Usługodawcy, których zadaniem jest towarzyszenie grupie wycieczkowej składającej się przynajmniej z 10 osób fizycznych, bez występowania w charakterze przewodników w określonych miejscach.

ZAŁĄCZNIK SERVIN-5: PRZEPLÝW OSÓB FIZYCZNYCH

Artykuł 1: Zobowiązania proceduralne związane z wjazdem i pobytem czasowym

Strony dążą do zapewnienia, aby rozpatrywanie wniosków o wjazd i pobyt czasowy na mocy ich odpowiednich zobowiązań w Umowie było zgodne z dobrą praktyką administracyjną:

- (a) każda ze Stron zapewnia, aby opłaty pobierane przez właściwe organy za rozpatrzenie wniosków o wjazd i pobyt czasowy nie utrudniały nadmiernie ani nie opóźniały handlu usługami na mocy niniejszej Umowy;
- (b) z zastrzeżeniem swobody uznania przez właściwe organy każdej ze Stron, dokumenty wymagane od wnioskodawcy w przypadku wniosków o przyznanie prawa do wjazdu i pobytu czasowego dla osób odbywających krótkoterminowe wizyty służbowe powinny mieć charakter proporcjonalny do celu, w jakim są one gromadzone;
- (c) kompletne wnioski o przyznanie pozwolenia na wjazd i pobyt czasowy są rozpatrywane przez właściwe organy każdej ze Stron tak szybko, jak to możliwe;
- (d) właściwe organy każdej ze Stron starają się przedstawić, bez zbędnych opóźnień, informacje w odpowiedzi na uzasadnione wnioski od wnioskodawcy dotyczące stanu rozpatrzenia wniosku;
- (e) jeżeli właściwe organy Strony potrzebują od wnioskodawcy dodatkowych informacji w celu rozpatrzenia wniosku, dokładają starań, aby niezwłocznie powiadomić o tym wnioskodawcę;
- (f) właściwe organy każdej ze Stron powiadamiają wnioskodawcę o wyniku rozpatrzenia wniosku niezwłocznie po podjęciu decyzji;
- (g) jeżeli wniosek jest zatwierdzony, właściwe organy każdej ze Stron powiadamiają wnioskodawcę o okresie pobytu i innych stosownych warunkach;
- (h) jeżeli wniosek jest odrzucony, właściwe organy każdej ze Stron udostępniają wnioskodawcy, na jego wniosek lub z własnej inicjatywy, informacje o wszelkich dostępnych procedurach przeglądu i odwołania; oraz
- (i) każda ze Stron dąży do przyjmowania i rozpatrywania wniosków w formacie elektronicznym.

Artykuł 2: Dodatkowe zobowiązania proceduralne mające zastosowanie do pracowników przenoszonych wewnątrz przedsiębiorstwa i ich partnera, dzieci i członków rodziny¹³²

1. Właściwe organy każdej ze Stron podejmują decyzję w sprawie wniosku o wjazd lub pobyt czasowy wewnątrz przedsiębiorstwa lub o jego odnowienie i powiadamiają wnioskodawcę na piśmie, zgodnie z procedurami powiadamiania na mocy prawa krajowego, jak najszybciej, ale nie później niż 90 dni po dacie złożenia kompletnego wniosku.

¹³² Ustępy 1, 2 i 3 nie mają zastosowania do państw członkowskich, które nie podlegają stosowaniu przepisów dyrektywy Parlamentu Europejskiego i Rady 2014/66/UE z dnia 15 maja 2014 r. w sprawie warunków wjazdu i pobytu obywateli państw trzecich w ramach przeniesienia wewnątrz przedsiębiorstwa („dyrektywa w sprawie osób przeniesionych wewnątrz przedsiębiorstwa”).

2. W przypadku gdy informacje lub dokumentacja dostarczone na poparcie wniosku są niekompletne, zainteresowane właściwe organy dokładają starań, aby w rozsądnym terminie powiadomić wnioskodawcę o dodatkowych informacjach, które są wymagane, i wyznaczają rozsądny termin ich dostarczenia. Bieg terminu, o którym mowa w ust. 1, ulega zawieszeniu do czasu otrzymania przez właściwe organy wymaganych dodatkowych informacji.
3. Unia rozszerza na członków rodziny osób fizycznych ze Zjednoczonego Królestwa, którzy są osobami przeniesionymi wewnątrz przedsiębiorstwa do Unii, prawo do czasowego wjazdu i pobytu przyznane członkom rodziny pracownika przenoszonego wewnątrz przedsiębiorstwa na podstawie art. 19 dyrektywy Parlamentu Europejskiego i Rady 2014/66/UE z dnia 15 maja 2014 r. w sprawie warunków wjazdu i pobytu obywateli państw trzecich w ramach przeniesienia wewnątrz przedsiębiorstwa.
4. Zjednoczone Królestwo zezwala na wjazd i pobyt czasowy partnerów i dzieci pozostających na utrzymaniu pracowników przenoszonych wewnątrz przedsiębiorstwa, zgodnie z przepisami imigracyjnymi Zjednoczonego Królestwa.
5. Zjednoczone Królestwo zezwala partnerom i dzieciom pozostającym na utrzymaniu pracowników przenoszonych wewnątrz przedsiębiorstwa, o których mowa w ust. 4, na pracę przez okres ich wizy, w charakterze pracownika najemnego lub na własny rachunek, i nie wymaga od nich uzyskania zezwolenia na pracę.

ZAŁĄCZNIK SERVIN-6: WYTYCZNE DOTYCZĄCE USTALEŃ W ZAKRESIE UZNAWANIA KWALIFIKACJI ZAWODOWYCH

SEKCJA A: Postanowienia ogólne

Wprowadzenie

1. Niniejszy załącznik zawiera wytyczne dotyczące ustaleń w kwestii warunków uznawania kwalifikacji zawodowych (zwanym dalej „ustaleniami”) przewidzianych w art. SERVIN.5.13 [Kwalifikacje zawodowe].
2. Zgodnie z tym artykułem wytyczne te są brane pod uwagę przy opracowywaniu wspólnych zaleceń organizacji lub organów zawodowych Stron (zwanym dalej „wspólnymi zaleceniami”).
3. Wytyczne te nie są wiążące ani wyczerpujące i nie zmieniają praw i obowiązków ani nie mają wpływu na prawa i obowiązki Stron w ramach niniejszej Umowy. Określają one typową treść ustaleń oraz zawierają ogólne wskazówki co do wartości ekonomicznej danego ustalenia oraz zgodności odpowiednich systemów kwalifikacji zawodowych.
4. Nie wszystkie elementy niniejszych wytycznych będą istotne we wszystkich przypadkach, a organizacje i organy zawodowe mogą włączyć do swoich wspólnych zaleceń wszelkie inne elementy, które uznają za właściwe na potrzeby ustaleń dotyczących danego zawodu i danej działalności zawodowej, w spójności z niniejszą Umową.
5. Wytyczne te powinny być brane pod uwagę przez Radę Partnerstwa przy podejmowaniu decyzji, czy należy opracować i przyjąć ustalenia. Pozostają one bez uszczerbku dla przeglądu spójności wspólnych zaleceń z częścią drugą [Handel, transport i rybołówstwo], dział pierwszy [Handel], tytuł II [Usługi i inwestycje] i jej swobody uznania w zakresie uwzględniania elementów, które uznaje ona za istotne, w tym elementów zawartych we wspólnych zaleceniach.

SEKCJA B: Forma i treść ustalenia

6. W niniejszej części przedstawiono typową treść ustalenia, która w części nie wchodzi w zakres kompetencji organizacji lub organów zawodowych opracowujących wspólne zalecenia. Aspekty te stanowią jednak użyteczne informacje, które należy uwzględnić przy opracowywaniu wspólnych zaleceń, tak aby były one lepiej dostosowane do możliwego zakresu ustalenia.
7. Przedmiotem wspólnych zaleceń nie powinny być kwestie poruszane konkretnie w niniejszej Umowie, które mają zastosowanie do ustaleń (takie jak zakres geograficzny ustalenia, jego interakcje z planowymi środkami niespełniającymi wymogów, system rozstrzygania sporów, mechanizmy odwoławcze, mechanizmy monitorowania i przeglądu ustalenia).
8. W ustaleniu można określić różne mechanizmy uznawania kwalifikacji zawodowych na terytorium Strony. Może ono być także ograniczone, choć niekoniecznie, do określenia zakresu porozumienia, przepisów proceduralnych, skutków uznania i dodatkowych wymogów, a także ustaleń administracyjnych.
9. Ustalenie przyjęte przez Radę Partnerstwa powinno odzwierciedlać zakres swobody, którym mają dysponować właściwe organy rozstrzygające w kwestii uznania kwalifikacji.

Zakres ustalenia

10. W ustaleniu należy określić:
- (a) konkretne zawody regulowane, odpowiednie tytuły zawodowe oraz działalność lub grupę działalności objętych zakresem wykonywania zawodu regulowanego na terytorium obydwu Stron („zakres wykonywania zawodu”); oraz
 - (b) czy obejmuje ono uznawanie kwalifikacji zawodowych na potrzeby dostępu do działalności zawodowej na czas określony czy nieokreślony.

Warunki uznawania kwalifikacji

11. Ustalenie może określać w szczególności:
- (a) kwalifikacje zawodowe niezbędne do uznania kwalifikacji w ramach ustalenia (na przykład dokument potwierdzający posiadanie kwalifikacji, doświadczenie zawodowe lub inne poświadczenie kompetencji);
 - (b) stopień swobody uznania, jakim dysponują organy odpowiedzialne za uznawanie tych kwalifikacji; oraz
 - (c) procedury postępowania z różnicami i rozbieżnościami między kwalifikacjami zawodowymi a środkami służącymi zniwelowaniu różnic, w tym możliwości zastosowania środków wyrównawczych lub wszelkie inne istotne warunki i ograniczenia.

Przepisy proceduralne

12. W ustaleniu można określić:
- (a) wymagane dokumenty oraz formę, w jakiej powinny być przedkładane (np. przekazanie drogą elektroniczną lub inną, konieczność złożenia tłumaczeń lub poświadczenia autentyczności itd.);
 - (b) etapy i procedury procesu uznawania, w tym te związane z ewentualnymi środkami wyrównawczymi, odpowiednie obowiązki i terminy; oraz
 - (c) dostępność informacji istotnych dla wszystkich aspektów procesów i wymogów uznawania.

Skutki uznawania i wymagania dodatkowe

13. W ustaleniu można określić skutki uznawania (w odpowiednich przypadkach również w odniesieniu do różnych sposobów świadczenia usług);

14. W ustaleniu można opisać wszelkie dodatkowe wymogi dotyczące skutecznego wykonywania zawodu regulowanego na terytorium Strony przyjmującej. Wymogi te mogą obejmować:

- (a) wymóg dokonania rejestracji w organach lokalnych;
- (b) odpowiednią znajomość języka;
- (c) okazanie dokumentu potwierdzającego nieskazitelną charakter;
- (d) zapewnienie zgodności z wymogami Strony przyjmującej dotyczącymi stosowania wykorzystania nazw handlowych lub firm;

- (e) zapewnienie zgodności z zasadami etyki, niezależności i wymogami postępowania w danym zawodzie obowiązującymi na terytorium Strony przyjmującej;
- (f) konieczność uzyskania ubezpieczenia od odpowiedzialności zawodowej;
- (g) przepisy dotyczące postępowania dyscyplinarnego, odpowiedzialności finansowej i odpowiedzialności zawodowej; oraz
- (h) wymogi dotyczące ciągłego doskonalenia zawodowego.

Zarządzanie ustaleniem

15. W ustaleniu należy określić warunki, na jakich można je poddać przeglądowi lub uchylić, jak również skutki przeglądu lub uchylecia. Można również rozważyć włączenie przepisów dotyczących skutków uprzedniego uznania.

SEKCJA C: Wartość ekonomiczna przewidywanego ustalenia

16. Zgodnie z art. SERVIN 5.13 [Kwalifikacje zawodowe] ust. 2 wspólnym zaleceniom towarzyszy dowód wartości ekonomicznej przewidywanego ustalenia. Może on obejmować ocenę korzyści ekonomicznych, które ustalenie ma przynieść gospodarkom obydwu Stron. Taka ocena może pomóc Radzie Partnerstwa w opracowaniu i przyjęciu ustalenia.

17. Użyteczne elementy stanowiłyby aspekty takie jak obecny poziom otwartości rynku, potrzeby branży, tendencje i zmiany rynkowe, oczekiwania i wymagania klientów oraz możliwości biznesowe.

18. Ocena nie musi być pełną ani szczegółową analizą ekonomiczną, ale powinna zawierać wyjaśnienie interesu zawodu i spodziewanych korzyści dla Stron, wynikających z przyjęcia ustalenia.

SEKCJA D: Zgodność odpowiednich systemów kwalifikacji zawodowych

19. Zgodnie z art. SERVIN 5.13 ust. 2 [Kwalifikacje zawodowe] wspólnym zaleceniom towarzyszy dowód zgodności odpowiednich systemów kwalifikacji zawodowych. Ocena ta może pomóc Radzie Partnerstwa w opracowaniu i przyjęciu ustalenia.

20. Poniżej opisany proces służy ukierunkowaniu organizacji i organów zawodowych w ocenie zgodności odpowiednich systemów kwalifikacji zawodowych i działalności zawodowej z myślą o uproszczeniu i ułatwieniu uznawania kwalifikacji zawodowych.

Krok pierwszy: Ocena zakresu wykonywania zawodu i kwalifikacji zawodowych wymaganych do wykonywania zawodu regulowanego na terytorium każdej ze Stron.

21. Ocena zakresu wykonywania zawodu i kwalifikacji zawodowych wymaganych do wykonywania zawodu regulowanego na terytorium każdej ze Stron powinna opierać się na wszystkich istotnych informacjach.

22. Należy określić następujące elementy:

- (a) działalność lub grupa działalności objęte uprawnieniami dotyczącymi zakresu wykonywania zawodu regulowanego na terytorium każdej ze Stron; oraz

- (b) kwalifikacje zawodowe wymagane na terytorium każdej ze Stron do wykonywania zawodu regulowanego, które mogą obejmować dowolny z następujących elementów:
 - (i) minimalny wymagany poziom wykształcenia, na przykład wymogi dotyczące warunków dostępu do zawodu, poziomu wykształcenia, długości studiów i zakresu studiów;
 - (ii) minimalne wymagane doświadczenie zawodowe, na przykład miejsce, długość i warunki szkolenia praktycznego lub nadzorowanego wykonywania zawodu przed rejestracją, uzyskaniem uprawnień lub równoważnym zdarzeniem;
 - (iii) zdane egzaminy, w szczególności egzaminy z kompetencji zawodowych; oraz
 - (iv) uzyskanie uprawnień lub równoważne zdarzenie, poświadczające, między innymi, spełnienie wymogów dotyczących kwalifikacji zawodowych niezbędnych do wykonywania zawodu.

Krok drugi: Ocena rozbieżności zakresu wykonywania zawodu i kwalifikacji zawodowych wymaganych do wykonywania zawodu regulowanego na terytorium każdej ze Stron.

23. Ocena rozbieżności w zakresie wykonywania zawodu lub kwalifikacji zawodowych wymaganych do wykonywania zawodu regulowanego na terytorium każdej ze Stron powinna w szczególności wskazywać na rozbieżności o znacznym charakterze.

24. Znaczne rozbieżności w zakresie wykonywania zawodu mogą wystąpić wówczas, gdy spełnione są wszystkie następujące warunki:

- (a) co najmniej jedna działalność objęta zawodem regulowanym na terytorium Strony przyjmującej nie jest objęta odpowiednim zawodem na terytorium Strony pochodzenia;
- (b) dana działalność jest przedmiotem specjalnego kształcenia na terytorium Strony przyjmującej;
- (c) kształcenie na potrzeby prowadzenia danej działalności na terytorium Strony przyjmującej obejmuje zagadnienia w znacznym stopniu odmienne od zagadnień objętych kwalifikacjami wnioskodawcy.

25. Znaczne rozbieżności w kwalifikacjach zawodowych wymaganych do wykonywania zawodu regulowanego mogą występować, jeżeli istnieją rozbieżności w wymaganiach Stron w odniesieniu do poziomu, czasu trwania lub treści kształcenia wymaganego do wykonywania działalności objętej zawodem regulowanym.

Krok trzeci: Mechanizmy uznawania

26. W zależności od okoliczności możliwe jest istnienie różnych mechanizmów uznawania kwalifikacji zawodowych. W ramach Strony mogą istnieć różne mechanizmy.

27. Jeżeli nie występują znaczne rozbieżności w zakresie wykonywania zawodu i kwalifikacji zawodowych wymaganych do wykonywania zawodu regulowanego, ustalenie może przewidywać prostszy i sprawniejszy proces uznawania kwalifikacji niż w przypadku znacznych rozbieżności.

28. W przypadku wystąpienia znacznych rozbieżności w ustaleniu można przewidzieć środki wyrównawcze, które są wystarczające do zaradzenia takim rozbieżnościom.

29. W przypadku gdy środki wyrównawcze są stosowane w celu zmniejszenia znacznych rozbieżności, powinny być one proporcjonalne względem rozbieżności, których dotyczą. W ramach oceny zakresu niezbędnych środków wyrównawczych można wziąć pod uwagę wszelkie praktyczne doświadczenie zawodowe lub oficjalnie potwierdzone kształcenie.

30. Niezależnie od stopnia rozbieżności ustalenie może uwzględniać zakres swobody, którym mają dysponować właściwe organy rozstrzygające wniosek o uznanie kwalifikacji.

31. Środki wyrównawcze mogą przybierać różne formy, w tym:

- (a) okres nadzorowanego wykonywania zawodu regulowanego na terytorium Strony przyjmującej, któremu w miarę możliwości towarzyszy dalsze kształcenie, odbywany pod nadzorem osoby posiadającej kwalifikacje i podlegający uregulowanej ocenie;
- (b) egzamin przeprowadzany lub uznawany przez właściwe organy Strony przyjmującej w celu dokonania oceny zdolności wnioskodawcy do wykonywania zawodu regulowanego na terytorium tej Strony; lub
- (c) czasowe ograniczenie zakresu wykonywania zawodu; lub dowolne połączenie powyższych.

32. W ustaleniu można by przewidzieć, że wnioskodawcom będzie przysługiwać wybór między różnymi środkami wyrównawczymi, jeżeli mogłoby to ograniczyć obciążenie administracyjne wnioskodawców, a środki takie są równoważne.

ZAŁĄCZNIK PPROC-1: ZAMÓWIENIA PUBLICZNE

SEKCJA A: Istotne postanowienia GPA:

Artykuły I–III, IV.1.a, IV.2–IV.7, VI–XV, XVI.1–XVI.3, XVII i XVIII.

SEKCJA B: Zobowiązania dotyczące dostępu do rynku

Do celów niniejszej sekcji „CPC” oznacza tymczasową Centralną Klasyfikację Produktów (dokumenty statystyczne Departamentu Spraw Gospodarczych i Społecznych Urzędu Statystycznego Narodów Zjednoczonych, seria M, nr 77, Nowy Jork, 1991).

Podsekcja B1: Unia Europejska

Zgodnie z art. PPROC 2.2 i art. PPROC 2.3 tytuł VI [ZAMÓWIENIA PUBLICZNE] działu pierwszego części drugiej stosuje się do zamówień objętych niniejszą podsekcją, w uzupełnieniu do zamówień objętych załącznikami Unii Europejskiej do dodatku I do GPA.

Uwagi zawarte w załącznikach 1–7 Unii Europejskiej do dodatku I do GPA mają również zastosowanie do zamówień objętych niniejszą podsekcją, o ile niniejsza podsekcja nie stanowi inaczej.

Zamówienia objęte niniejszą podsekcją

1. Dodatkowe podmioty zamawiające

Zamówienia na towary i usługi, określone w załącznikach 4–6 Unii Europejskiej do dodatku I do GPA oraz w ust. 2 niniejszej podsekcji, udzielane są przez następujące podmioty zamawiające z państw członkowskich:

- (a) wszystkie podmioty zamawiające, których zamówienia objęte są dyrektywą sektorową UE i które są instytucjami zamawiającymi (np. te objęte załącznikiem 1 i załącznikiem 2 do dodatku I do GPA) lub przedsiębiorstwami publicznymi¹³³ dla których jest to jeden z rodzajów działalności

¹³³ Zgodnie z dyrektywą sektorową Unii Europejskiej przedsiębiorstwo publiczne to każde przedsiębiorstwo, na które instytucje zamawiające mogą wywierać, bezpośrednio lub pośrednio, dominujący wpływ z racji bycia jego właścicielem, posiadania w nim wkładu finansowego lub zasad, które nim rządzą.

Domniemywa się istnienie dominującego wpływu instytucji zamawiających, jeżeli instytucje te, bezpośrednio lub pośrednio, w stosunku do przedsiębiorstwa:

- i. posiadają większość kapitału subskrybowanego przedsiębiorstwa, lub
- ii. kontrolują większość głosów związanych z akcjami wyemitowanymi przez przedsiębiorstwo, lub
- iii. mogą powołać więcej niż połowę organu administracyjnego, zarządzającego lub nadzorczego przedsiębiorstwa.

- (i) udostępnianie lub eksploatacja stałych sieci przeznaczonych do świadczenia usług publicznych w związku z produkcją, transportem lub dystrybucją gazu lub energii cieplnej, bądź też dostarczanie gazu lub energii cieplnej do takich sieci.
 - (ii) wszelkie połączenia takiej działalności z działaniami, o których mowa w załączniku 3 do dodatku I do GPA;
- b) podmioty zamawiające będące własnością prywatną, których jednym z rodzajów działalności jest działalność, o której mowa w lit. a) niniejszego ustępu, w pkt 1 załącznika 3 do dodatku I do GPA, lub jakkolwiek ich kombinacja, i które działają na podstawie praw specjalnych lub wyłącznych przyznanych przez właściwy organ państwa członkowskiego;

w odniesieniu do zamówień o wartości równej następującym progom lub od nich wyższej:

- 400 000 SDR w przypadku zamówień na towary i usługi
- 5 000 000 SDR w przypadku zamówień na usługi budowlane (CPC 51).

2. Usługi dodatkowe

Zamówienia na następujące usługi, oprócz usług wymienionych w załączniku 5 Unii Europejskiej do dodatku I do GPA, dla podmiotów objętych załącznikami 1–3 Unii Europejskiej do dodatku I do GPA lub na podstawie ust.1 niniejszej podsekcji:

- Usługi hotelarskie i restauracyjne (CPC 641);
- Usługi podawania posiłków (CPC 642);
- Usługi podawania napojów (CPC 643);
- Usługi telekomunikacyjne i usługi z nimi związane (CPC 754);
- Usługi związane z obsługą rynku nieruchomości na podstawie wynagrodzenia lub umowy (CPC 8220);
- Inne usługi biznesowe (CPC 87901, 87903, 87905–87907);
- Usługi edukacyjne (CPC 92)

Uwagi

1. Zamówienia na Usługi hotelarskie i restauracyjne (CPC 641), usługi podawania posiłków (CPC 642), usługi podawania napojów (CPC 643) i usługi w zakresie edukacji (CPC 92) objęte są krajowym systemem traktowania dostawców, w tym usługodawców ze Zjednoczonego Królestwa, pod warunkiem że ich wartość jest równa lub przekracza 750 000 EUR, jeżeli udzielane są przez podmioty zamawiające objęte załącznikiem 1 i 2 Unii Europejskiej do dodatku I do GPA oraz ich wartość wynosi co najmniej 1 000 000 EUR, jeżeli udzielane są przez podmioty zamawiające objęte załącznikiem 3 Unii Europejskiej do dodatku I do GPA lub przez podmioty zamawiające objęte pkt 1 niniejszej podsekcji.

2. Dostawy gazu lub energii cieplnej do sieci zapewniających obsługę odbiorców publicznych przez podmiot zamawiający inny niż instytucja zamawiająca nie są uważane za działalność w rozumieniu niniejszej podsekcji, jeżeli:

- a) produkcja gazu lub energii cieplnej przez dany podmiot ma miejsce, ponieważ jej zużycie jest niezbędne do prowadzenia działalności innej niż ta, o której mowa w niniejszej podsekcji lub w lit. a)–f) załącznika 3 Unii Europejskiej do dodatku I do GPA; oraz
- b) dostawy do publicznej sieci mają na celu wyłącznie ekonomiczną eksploatację tej produkcji i stanowią nie więcej niż 20 % obrotów podmiotu na podstawie średniej z trzech poprzednich lat, w tym roku bieżącego.

3. Część druga, dział pierwszy tytuł VI [ZAMÓWIENIA PUBLICZNE] i niniejszy załącznik nie obejmują zamówień na następujące usługi:

- a) Usługi w zakresie ochrony zdrowia ludzkiego (CPC 931);
- b) Usługi administracyjne w zakresie opieki zdrowotnej (CPC 91122); oraz
- c) Usługi w zakresie pozyskiwania personelu pielęgniarskiego i usługi w zakresie pozyskiwania personelu medycznego (CPC 87206 i CPC 87209).

Podsekcja B2: Zjednoczone Królestwo

Zgodnie z art. PPROC 2.2 i art. PPROC 2.3 do zamówień objętych niniejszą podsekcją ma zastosowanie część druga dział pierwszy tytuł VI [ZAMÓWIENIA PUBLICZNE], oprócz zamówień objętych art. II do GPA.

Uwagi w załącznikach 1–7 Zjednoczonego Królestwa do dodatku I do GPA mają również zastosowanie do zamówień objętych niniejszą podsekcją, o ile nie przewidziano inaczej w niniejszej podsekcji.

Zamówienia objęte niniejszą podsekcją

1. Dodatkowe podmioty zamawiające

Zamówienia na towary i usługi, określone w załącznikach 4–6 Zjednoczonego Królestwa do dodatku I do GPA oraz w ust. 2 niniejszej podsekcji, udzielane są przez następujące podmioty zamawiające Zjednoczonego Królestwa:

a) wszystkie podmioty zamawiające, których zamówienia objęte są rozporządzeniami w sprawie zamówień sektorowych (Utilities Contracts Regulation) z 2016 r. i szkockimi rozporządzeniami w sprawie zamówień sektorowych (Utilities Contracts (Scotland) Regulations) z 2016 r., które są instytucjami zamawiającymi (np. te objęte załącznikiem 1 i załącznikiem 2 do dodatku I do GPA) lub przedsiębiorstwami publicznymi (patrz uwaga 1), dla których jest to jeden z rodzajów działalności

- (i) udostępnianie lub eksploatacja stałych sieci przeznaczonych do świadczenia usług publicznych w związku z produkcją, transportem lub dystrybucją gazu lub energii cieplnej, bądź też dostarczanie gazu lub energii cieplnej do takich sieci, lub
- (ii) wszelkie połączenia takiej działalności z działaniami, o których mowa w załączniku 3 do dodatku I do GPA;

b) podmioty zamawiające będące własnością prywatną, których jednym z rodzajów działalności jest działalność, o której mowa w lit. a) niniejszego ustępu, w pkt 1 załącznika 3 do dodatku I do GPA, lub jakakolwiek ich kombinacja, i które działają na podstawie praw specjalnych lub wyłącznych przyznanych przez właściwy organ Zjednoczonego Królestwa;

w odniesieniu do zamówień o wartości równej następującym progom lub od nich wyższej:

- 400 000 SDR w przypadku zamówień na towary i usługi
- 5 000 000 SDR w przypadku zamówień na usługi budowlane (CPC 51).

Uwagi do ust. 1:

1. Zgodnie z rozporządzeniami w sprawie zamówień sektorowych (Utilities Contracts Regulations) z 2016 r., „przedsiębiorstwo publiczne” to każde przedsiębiorstwo, na które instytucje zamawiające mogą wywierać, bezpośrednio lub pośrednio, dominujący wpływ z racji:

- a) bycia właścicielem tego przedsiębiorstwa;
- b) posiadania wkładu finansowego w tym przedsiębiorstwie; lub
- c) zasad, które rządzą tym przedsiębiorstwem.

2. Zgodnie ze szkockimi rozporządzeniami w sprawie zamówień sektorowych (Utilities Contracts (Scotland) Regulations) z 2016 r., „przedsiębiorstwo publiczne” to każda osoba, na którą instytucje zamawiające mogą wywierać, bezpośrednio lub pośrednio, dominujący wpływ z jednego lub kilku poniższych względów:

- a) bycia właścicielem tej osoby;
- b) posiadania wkładu finansowego w tej osobie;
- c) praw przyznanych jej w drodze zasad, które rządzą tą osobą.

3. Zgodnie z Utilities Contracts Regulations 2016 oraz Utilities Contracts (Scotland) Regulations 2016, zakłada się dominujący wpływ instytucji zamawiających w każdym z poniższych przypadków, w których instytucje te, bezpośrednio lub pośrednio, wywierają wpływ:

- a) posiadają większość kapitału subskrybowanego przedsiębiorstwa;
- b) kontrolują większość głosów związanych z akcjami wyemitowanymi przez przedsiębiorstwo;
- c) mogą powołać więcej niż połowę organu administracyjnego, zarządzającego lub nadzorczego przedsiębiorstwa.

2. Usługi dodatkowe

Zamówienia na następujące usługi, oprócz usług wymienionych w załączniku 5 Zjednoczonego Królestwa do dodatku I do GPA, dla podmiotów objętych załącznikami 1–3 Zjednoczonego Królestwa do dodatku I do GPA lub na podstawie ust.1 niniejszej podsekcji:

- Usługi hotelarskie i restauracyjne (CPC 641);
- Usługi podawania posiłków (CPC 642);
- Usługi podawania napojów (CPC 643);
- Usługi telekomunikacyjne i usługi z nimi związane (CPC 754);
- Usługi związane z obsługą rynku nieruchomości na podstawie wynagrodzenia lub umowy (CPC 8220);
- Inne usługi biznesowe (CPC 87901, 87903, 87905–87907);
- Usługi edukacyjne (CPC 92)

Uwagi

1. Zamówienia na Usługi hotelarskie i restauracyjne (CPC 641), usługi podawania posiłków (CPC 642), usługi podawania napojów (CPC 643) i usługi w zakresie edukacji (CPC 92) objęte są krajowym systemem traktowania dostawców, w tym usługodawców z Unii Europejskiej, pod warunkiem że ich wartość jest równa lub przekracza 663 540 GBP, jeżeli udzielane są przez podmioty zamawiające objęte załącznikiem 1 i 2 Zjednoczonego Królestwa do dodatku I do GPA oraz ich wartość wynosi co najmniej 884 720 GBP, jeżeli udzielane są przez podmioty zamawiające objęte załącznikiem 3 Zjednoczonego Królestwa do dodatku I do GPA lub przez podmioty zamawiające objęte pkt 1 niniejszej sekcji.
2. Dostawy gazu lub energii cieplnej do sieci zapewniających obsługę odbiorców publicznych przez podmiot zamawiający inny niż instytucja zamawiająca nie są uważane za działalność w rozumieniu niniejszej sekcji, jeżeli:
 - a) produkcja gazu lub energii cieplnej przez dany podmiot ma miejsce, ponieważ jej zużycie jest niezbędne do prowadzenia działalności innej niż ta, o której mowa w niniejszej sekcji lub w lit. a)–f) załącznika 3 Zjednoczonego Królestwa do dodatku I do GPA; oraz
 - b) dostawy do publicznej sieci mają na celu wyłącznie ekonomiczną eksploatację tej produkcji i stanowią nie więcej niż 20 % obrotów podmiotu na podstawie średniej z trzech poprzednich lat, w tym roku bieżącego.
3. Część druga, dział pierwszy tytuł VI [ZAMÓWIENIA PUBLICZNE] i niniejszy załącznik nie obejmują zamówień na następujące usługi:
 - a) Usługi w zakresie ochrony zdrowia ludzkiego (CPC 931);
 - b) Usługi administracyjne w zakresie opieki zdrowotnej (CPC 91122); oraz
 - c) Usługi w zakresie pozyskiwania personelu pielęgniarstwa i usługi w zakresie pozyskiwania personelu medycznego (CPC 87206 i CPC 87209).

ZAŁĄCZNIK ENER-1: WYKAZ TOWARÓW ENERGETYCZNYCH, WĘGLOWODORÓW I SUROWCÓW

WYKAZ TOWARÓW ENERGETYCZNYCH WEDŁUG KODU HS

- Gaz ziemny, w tym skroplony gaz ziemny, gaz płynny (LPG) (kod HS 27.11)
- Energia elektryczna (kod HS 27.16)
- Ropa naftowa i produkty ropopochodne (kod HS 27.09–27.10, 27.13–27.15)
- Paliwa stałe (kod HS 27.01, kod HS 27.02, kod HS 27.04)
- Drewno opałowe i węgiel drzewny (kod HS 44.01 i kod HS 44.02 towary wykorzystywane do produkcji energii)
- Biogaz (kod HS 38.25)

WYKAZ WĘGLOWODORÓW WEDŁUG KODU HS

- Ropa naftowa (kod HS 27.09)
- Gaz ziemny (kod HS 27.11)

WYKAZ SUROWCÓW WEDŁUG DZIAŁÓW HS

Dział	Pozycja
25	Sól; siarka; ziemie i kamienie; materiały gipsowe; wapno i cement
26	Rudy metali, żużel i popiół, inne niż rudy uranu i toru oraz ich koncentraty (kod HS 26.12)
27	Paliwa mineralne, oleje mineralne i produkty ich destylacji; substancje bitumiczne; woski mineralne
28	Chemikalia nieorganiczne; organiczne lub nieorganiczne związki metali szlachetnych, metali ziem rzadkich; pierwiastków promieniotwórczych lub izotopów, z wyjątkiem chemicznych pierwiastków promieniotwórczych i izotopów promieniotwórczych (w tym rozszczepialnych lub paliworodnych pierwiastków chemicznych i izotopów) oraz ich związków; mieszaniny i pozostałości zawierające te produkty (kod HS 28.44); i izotopy, inne niż te objęte pozycją nr 28.44; związki nieorganiczne lub organiczne takich izotopów, nawet niezdefiniowane chemicznie (kod HS 28.45)
29.	Chemikalia organiczne
31	Nawozy
71	Perły naturalne lub hodowlane, kamienie szlachetne lub półszlachetne, metale szlachetne, metale platerowane metalem szlachetnym i artykuły z nich, z wyjątkiem pereł, naturalnych lub hodowlanych, nawet nieobrobionych lub sortowanych, ale nie nawleczonych, oprawionych lub obsadzonych; perły naturalne lub hodowlane, sortowane i tymczasowo nawlezione dla ułatwienia transportu (kod HS 7101)
72	Żeliwo i stal
74	Miedź i artykuły z miedzi

75	Nikiel i artykuły z niklu
76	Aluminium i artykuły z aluminium
78	Ołów i artykuły z ołowiu
79	Cynk i artykuły z cynku
80	Cyna i artykuły z cyny
81	Pozostałe metale nieszlachetne; cermetale; artykuły z tych materiałów

ZAŁĄCZNIK ENER-2: SUBSYDIA DOTYCZĄCE ENERGII I ŚRODOWISKA

Jako część zasad określonych w art. 3.5 [Subsydia zakazane i subsydia podlegające warunkom (Energia i środowisko)] ust. 14 rozdziału trzeciego [Kontrola subsydiów] tytułu XI [Równe warunki działania na rzecz otwartej i uczciwej konkurencji oraz zrównoważonego rozwoju] działu pierwszego [Handel] części drugiej niniejszej Umowy:

- (1) Subsydia na wystarczalność mocy wytwórczych energii elektrycznej, odnawialne źródła energii i kogenerację nie osłabiają zdolności jednej ze Stron do wypełnienia jej zobowiązań wynikających z art. ENER.6 [Postanowienia dotyczące hurtowych rynków energii elektrycznej i gazu] niniejszej Umowy, nie wpływają niekorzystnie na wydajne wykorzystanie połączeń międzysystemowych przewidzianych w art. ENER.13 [Wydajne wykorzystanie elektroenergetycznych połączeń międzysystemowych], oraz, bez uszczerbku dla art. ENER 6 ust. 3 [Postanowienia dotyczące hurtowych rynków energii elektrycznej i gazu] niniejszej Umowy, są ustalane w drodze przejrzystego, niedyskryminującego i skutecznego procesu konkurencyjnego oraz
 - (a) subsydia na wystarczalność mocy wytwórczych energii elektrycznej stanowią zachętę dla dostawców zdolności wytwórczych, aby zapewnić ich dostępność w czasie przewidywanego obciążenia systemu, a ich udzielanie można ograniczyć do instalacji nieprzekraczających określonych granicznych wielkości emisji dwutlenku węgla oraz
 - (b) subsydia na odnawialne źródła energii i kogenerację nie wpływają na obowiązki lub możliwości beneficjentów w zakresie uczestniczenia w rynkach energii elektrycznej.
- (2) Niezależnie od postanowień pkt 1, o ile wprowadzono właściwe środki zapobiegające nadmiernej rekompensacie, w celu udzielenia subsydiów na rzecz odnawialnych źródeł energii i kogeneracji można zastosować procedury niekonkurencyjne; jeżeli potencjalne dostawy są niewystarczające do zapewnienia procesu konkurencyjnego, mało prawdopodobne jest, aby kwalifikująca się zdolność miała istotny wpływ na handel lub inwestycje między Stronami, lub subsydiów udziela się na projekty demonstracyjne.
- (3) W przypadku wprowadzenia częściowego wyłączenia opłat i podatków związanych z energią¹³⁴ na korzyść odbiorców energochłonnych, wyłączenia te nie przekraczają łącznej kwoty opłaty lub podatku.
- (4) Jeżeli odbiorcom energochłonnym przyznaje się rekompensatę za wzrost kosztu energii wynikający z instrumentów polityki klimatycznej, ogranicza się ją do sektorów cechujących się znacznym ryzykiem ucieczki emisji w wyniku wzrostu kosztów.
- (5) Subsydia na rzecz obniżenia emisji związanych z własną działalnością przemysłową prowadzą do osiągnięcia ogólnego zmniejszenia emisji dwutlenku węgla. Subsydia ograniczają emisje wynikające bezpośrednio z działalności przemysłowej. Subsydia na rzecz poprawy efektywności energetycznej własnej działalności przemysłowej podnoszą efektywność energetyczną, zmniejszając zużycie energii bezpośrednio lub na jednostkę produkcji.

¹³⁴ Dla większej pewności należy zaznaczyć, że opłaty te nie obejmują opłat sieciowych lub taryf.

ZAŁĄCZNIK ENER-3: NIESTOSOWANIE DOSTĘPU STRON TRZECICH I ROZDZIAŁU WŁASNOŚCIOWEGO DO INFRASTRUKTURY

Strona może podjąć decyzję o niestosowaniu art. ENER.8 [Dostęp osób trzecich do infrastruktury sieci przesyłowych i dystrybucyjnych] oraz art. ENER.9 [Praca systemu przesyłowego i rozdział własnościowy operatorów sieci] do nowej infrastruktury lub do znacznej rozbudowy istniejącej infrastruktury, w przypadku gdy:

- (a) ryzyko związane z inwestycją w nową infrastrukturę jest takie, że inwestycja ta nie zostałaby zrealizowana, gdyby nie udzielono zwolnienia;
- (b) inwestycja zwiększa konkurencję lub bezpieczeństwo dostaw;
- (c) infrastruktura jest własnością osoby fizycznej lub prawnej, odrębnej – przynajmniej w zakresie formy prawnej – od operatorów systemów, w których systemach ta infrastruktura ma zostać zbudowana;
- (d) przed udzieleniem zwolnienia strona podejmuje decyzję w sprawie zasad i mechanizmów zarządzania i alokacji przepustowości.

*ZAŁĄCZNIK ENER-4: ALOKACJA ZDOLNOŚCI PRZESYŁOWYCH ELEKTROENERGETYCZNYCH POŁĄCZEŃ
MIĘDZYSYSTEMOWYCH W PRZEDZIALE CZASOWYM RYNKU DNIA NASTĘPNEGO*

Część 1

1. Nowa procedura alokacji zdolności przesyłowych na elektroenergetycznych połączeniach międzysystemowych w przedziale czasowym rynku dnia następnego opiera się na koncepcji „wieloregionalnego luźnego łączenia wolumenów”.

Ogólnym celem nowej procedury jest maksymalizacja korzyści z handlu.

Jako pierwszy krok w kierunku opracowania nowej procedury Strony zapewniają, by operatorzy systemu przesyłowego przygotowywali ogólne propozycje oraz ocenę kosztów i korzyści.

2. Wieloregionalne luźne łączenie wolumenów obejmuje rozwijanie funkcji łączenia rynków w celu ustalenia pozycji energii netto (alokacja typu implicit) pomiędzy:
 - (a) obszarami rynkowymi ustanowionymi zgodnie z rozporządzeniem (UE) 2019/943, które mają bezpośrednie międzysystemowe połączenie elektroenergetyczne ze Zjednoczonym Królestwem; oraz
 - (b) Zjednoczonym Królestwem.
3. Pozycje energii netto na połączeniach wzajemnych energii elektrycznej oblicza się w ramach procesu alokacji typu implicit poprzez zastosowanie specjalnego algorytmu do:
 - (a) ofert kupna i sprzedaży dla przedziału czasowego rynku dnia następnego z obszarów rynkowych ustanowionych zgodnie z rozporządzeniem (UE) 2019/943, które mają bezpośrednie międzysystemowe połączenie elektroenergetyczne ze Zjednoczonym Królestwem;
 - (b) ofert kupna i sprzedaży dla przedziału czasowego rynku dnia następnego z odnośnych rynków dnia następnego w Zjednoczonym Królestwie;
 - (c) danych dotyczących przepustowości sieci i zdolności systemu określonych zgodnie z procedurami uzgodnionymi pomiędzy operatorami systemu przesyłowego oraz
 - (d) danych dotyczących oczekiwanych handlowych przepływów międzysystemowych połączeń sieci elektroenergetycznych między obszarami rynkowymi połączonymi ze Zjednoczonym Królestwem a innymi obszarami rynkowymi w Unii, określone przez operatorów systemów przesyłowych Unii przy użyciu solidnych metod.

Proces ten jest zgodny ze szczególnymi właściwościami połączeń wzajemnych prądu stałego, w tym z wymogami dotyczącymi strat i narastania.

4. Funkcja łączenia rynków:

- (a) zapewni uzyskanie wyników z odpowiednim wyprzedzeniem przed funkcjonowaniem odpowiednich rynków dnia następnego Stron (dla Unii jest to jednolite łączenie rynków dnia następnego ustanowione zgodnie z rozporządzeniem Komisji (UE) 2015/1222¹³⁵), tak aby wyniki te mogły być wykorzystywane jako dane wejściowe w procesach, które określają wyniki na tych rynkach;
 - (b) generuje wyniki, które są wiarygodne i powtarzalne;
 - (c) stanowi szczególny proces łączący niezależne i odrębne rynki dnia następnego w Unii i w Zjednoczonym Królestwie; w szczególności oznacza to, że konkretny algorytm musi być niezależny i odrębny od algorytmu stosowanego w jednolitym łączeniu rynków dnia następnego ustanowionym zgodnie z rozporządzeniem (UE) 2015/1222 oraz, w odniesieniu do ofert handlowych i ofert Unii, mieć dostęp tylko do tych ofert z obszarów rynkowych, które są bezpośrednio połączone ze Zjednoczonym Królestwem za pomocą międzysystemowego połączenia elektroenergetycznego.
5. Obliczone pozycje energetyczne netto są publikowane po zatwierdzeniu i weryfikacji. Jeżeli działanie funkcji łączenia rynków jest niemożliwe lub funkcja nie jest w stanie wygenerować wyniku, zdolność elektroenergetycznych połączeń wzajemnych jest alokowana w drodze procesu awaryjnego, a uczestnicy rynku są powiadamiani o zastosowaniu procesu awaryjnego.
6. Koszty opracowania i wdrożenia procedur technicznych dzielone są po równo pomiędzy odpowiednimi operatorami systemu przesyłowego w Zjednoczonym Królestwie z jednej strony, a odpowiednimi unijnymi operatorami systemu przesyłowego lub innymi podmiotami z drugiej strony, z zastrzeżeniem odmiennych postanowień Specjalnego Komitetu ds. Energii.

Część 2

Od dnia wejścia w życie niniejszej Umowy termin wykonania niniejszego załącznika ustala się następująco:

- (a) w ciągu 3 miesięcy – analiza kosztów i korzyści oraz zarys wniosków dotyczących procedur technicznych;
- (b) w ciągu 10 miesięcy – wniosek dotyczący procedur technicznych;
- (c) w ciągu 15 miesięcy – wejście w życie procedur technicznych.

¹³⁵ Rozporządzenie Komisji (UE) 2015/1222 z dnia 24 lipca 2015 r. ustanawiające wytyczne dotyczące alokacji zdolności przesyłowych i zarządzania ograniczeniami przesyłowymi (Dz.U. L 197 z 25.7.2015, s. 24).

*ZAŁĄCZNIK AVSAF-1: CERTYFIKACJA ZDATNOŚCI DO LOTU ORAZ ZGODNOŚCI Z WYMOGAMI
OCHRONY ŚRODOWISKA*

SEKCJA A: Postanowienia ogólne

Artykuł 1: Cel i zakres

1. Niniejszy załącznik ma na celu wdrożenie współpracy w następujących obszarach, zgodnie z art. AVSAF.3 ust. 2 [Zakres i realizacja] niniejszej Umowy, z opisaniem zasad, warunków i metod wzajemnej akceptacji ustaleń dotyczących zgodności i certyfikatów:

- (a) świadectwa zdatności do lotu i monitorowanie wyrobów lotniczych stosowanych w lotnictwie cywilnym, o których mowa w art. AVSAF.3 ust. 1 lit. a) [Zakres i realizacja] niniejszej Umowy;
- (b) certyfikaty środowiskowe i testowanie wyrobów lotniczych stosowanych w lotnictwie cywilnym, o których mowa w art. AVSAF.3 ust. 1 lit. b) [Zakres i realizacja] niniejszej Umowy; oraz
- (c) certyfikaty projektu i produkcji oraz monitorowanie organizacji projektujących i produkujących, o których mowa w art. AVSAF.3 ust. 1 lit. c) [Zakres i realizacja] niniejszej Umowy.

2. Niezależnie od ust. 1, używane wyroby lotnicze stosowane w lotnictwie cywilnym, inne niż używane statki powietrzne, są wyłączone z zakresu niniejszego załącznika.

Artykuł 2: Definicje

Do celów niniejszego załącznika stosuje się następujące definicje:

- (a) „akceptacja” oznacza uznawanie certyfikatów, zatwierdzeń, zmian, napraw, dokumentów i danych jednej Strony przez drugą Stronę bez czynności walidacyjnych i bez wydawania odpowiedniego certyfikatu przez drugą Stronę;
- (b) „autoryzowane poświadczenie produkcji” oznacza świadectwo wydane przez właściwy organ lub zatwierdzoną organizację Strony dokonującej wywozu, będące formą potwierdzenia, że nowy wyrób lotniczy stosowany w lotnictwie cywilnym, inny niż statek powietrzny, jest zgodny z projektem zatwierdzonym przez Stronę dokonującą wywozu i że jego stan zapewnia bezpieczną eksploatację;
- (c) „kategoria wyrobów lotniczych stosowanych w lotnictwie cywilnym” oznacza zestaw wyrobów o wspólnych cechach, zgrupowanych w technicznych procedurach wykonawczych, na podstawie specyfikacji certyfikacyjnych EASA i UK CAA;
- (d) „organ certyfikujący” oznacza wyspecjalizowaną agencję Strony dokonującej wywozu, która wydaje certyfikat projektu wyrobu lotniczego stosowanego w lotnictwie cywilnym, jako organ wykonujący obowiązki państwa projektu określone w załączniku 8 do Konwencji o międzynarodowym lotnictwie cywilnym. W przypadku gdy certyfikat projektu jest wydawany przez zatwierdzoną organizację Strony dokonującej wywozu, za organ certyfikujący uważa się wyspecjalizowaną agencję Strony dokonującej wywozu;
- (e) „certyfikat projektu” oznacza formę uznania przez wyspecjalizowaną agencję lub zatwierdzoną organizację Strony, że projekt lub zmiana projektu wyrobu lotniczego stosowanego

w lotnictwie cywilnym spełnia wymogi w zakresie zdolności do lotu, stosownie do przypadku, oraz wymogi w zakresie ochrony środowiska, w szczególności w odniesieniu do wpływu na środowisko określonego w przepisach ustawowych, wykonawczych i administracyjnych tej Strony;

- (f) „wymagania eksploatacyjne związane z projektem” oznaczają wymagania eksploatacyjne, w tym dotyczące ochrony środowiska, mające wpływ na cechy konstrukcyjne wyrobu lotniczego stosowanego w lotnictwie cywilnym lub na dane konstrukcyjne związane z eksploatacją lub obsługą techniczną tego wyrobu, które kwalifikują wyrób do określonego rodzaju przeznaczenia;
- (g) „wywóz” oznacza procedurę, w ramach której wyrób lotniczy stosowany w lotnictwie cywilnym przechodzi z systemu regulacyjnego w zakresie bezpieczeństwa lotnictwa cywilnego jednej Strony do systemu regulacyjnego drugiej Strony;
- (h) „eksportowe świadectwo zdolności do lotu” oznacza świadectwo wydane przez właściwy organ Strony dokonującej wywozu lub – w odniesieniu do używanych statków powietrznych – przez właściwy organ państwa rejestracji, z którego dany wyrób jest wywożony, będące formą potwierdzenia, że statek powietrzny spełnia mające zastosowanie wymogi dotyczące zdolności do lotu i wymogi ochrony środowiska przekazane przez Stronę dokonującą przywozu;
- (i) „Strona dokonująca wywozu” oznacza Stronę, z której systemu regulacyjnego w zakresie bezpieczeństwa lotnictwa cywilnego wyrób lotniczy stosowany w lotnictwie cywilnym jest dopuszczony;
- (j) „przywóz” oznacza procedurę, w ramach której wywożony wyrób lotniczy stosowany w lotnictwie cywilnym jest wprowadzany z systemu regulacyjnego w zakresie bezpieczeństwa lotnictwa cywilnego jednej Strony do systemu regulacyjnego drugiej Strony;
- (k) „Strona dokonująca przywozu” oznacza Stronę, do której systemu regulacyjnego w zakresie bezpieczeństwa lotnictwa cywilnego wyrób lotniczy stosowany w lotnictwie cywilnym jest wprowadzany;
- (l) „poważna zmiana” oznacza wszelkie zmiany w projekcie typu inne niż „drobna zmiana”;
- (m) „drobna zmiana” oznacza zmianę w projekcie typu, która nie ma znaczącego wpływu na masę, wyważenie, wytrzymałość konstrukcji, niezawodność, właściwości eksploatacyjne, wpływ na środowisko lub inne właściwości mające wpływ na zdolność do lotu danego wyrobu lotniczego stosowanego w lotnictwie cywilnym;
- (n) „dane dotyczące zgodności operacyjnej” oznaczają zestaw danych wymagany do uzasadnienia i dopuszczenia specyficznych dla danego typu aspektów operacyjnych niektórych typów statków powietrznych, regulowanych w ramach systemu regulacyjnego dotyczącego bezpieczeństwa lotnictwa cywilnego Unii lub Zjednoczonego Królestwa. Musi on być opracowany przez wnioskodawcę lub posiadacza certyfikatu typu dla statku powietrznego i musi stanowić część certyfikatu typu. W ramach systemu regulacyjnego Unii lub Zjednoczonego Królestwa dotyczącego bezpieczeństwa lotnictwa cywilnego wstępny wniosek o wydanie certyfikatu typu lub ograniczonego certyfikatu typu zawiera wniosek o zatwierdzenie danych dotyczących zgodności operacyjnej mających zastosowanie do danego typu statku powietrznego lub jest uzupełniany takim wnioskiem;

- (o) „zatwierdzenie produkcyjne” oznacza certyfikat wydany przez właściwy organ Strony producentowi, który produkuje wyroby lotnicze stosowane w lotnictwie cywilnym, będący formą potwierdzenia, że producent spełnia mające zastosowanie wymogi określone w przepisach ustawowych, wykonawczych i administracyjnych tej Strony w odniesieniu do produkcji określonych wyrobów lotniczych stosowanych w lotnictwie cywilnym;
- (p) „techniczne procedury wykonawcze” oznaczają procedury wykonawcze do niniejszego załącznika, opracowane przez wyspecjalizowane agencje Stron zgodnie z art. AVSAF.3 ust. 5 [Zakres i realizacja] niniejszej Umowy;
- (q) „organ dokonujący walidacji” oznacza wyspecjalizowaną agencję Strony dokonującą przywozu, która akceptuje lub waliduje, jak określono w niniejszym załączniku, certyfikat projektu wydany przez organ certyfikujący.

SEKCJA B: Rada ds. Nadzoru Certyfikacji

Artykuł 3: Ustanowienie i skład

1. Niniejszym ustanawia się Radę ds. Nadzoru Certyfikacji, odpowiedzialną przed Specjalnym Komitetem ds. Bezpieczeństwa Lotniczego i pod współprzewodnictwem wyspecjalizowanych agencji Stron, jako techniczny organ koordynujący odpowiedzialny za skuteczne wykonanie niniejszego załącznika. Rada ds. Nadzoru Certyfikacji składa się z przedstawicieli wyspecjalizowanych agencji każdej ze Stron i może zapraszać dodatkowych uczestników, aby ułatwić realizację swojego mandatu.
2. Rada ds. Nadzoru Certyfikacji spotyka się w regularnych odstępach czasu na wniosek którejkolwiek wyspecjalizowanej agencji oraz podejmuje decyzje i formułuje zalecenia w drodze konsensusu. Rada ds. Nadzoru Certyfikacji opracowuje i przyjmuje swój regulamin.

Artykuł 4: Mandat

Mandat Rady ds. Nadzoru Certyfikacji obejmuje w szczególności:

- (a) opracowanie, przyjęcie i przegląd technicznych procedur wykonawczych, o których mowa w art. 6. [Techniczne procedury wykonawcze];
- (b) wymianę informacji na temat najważniejszych problemów bezpieczeństwa oraz, w stosownych przypadkach, opracowywanie planów działania w celu rozwiązywania tych problemów;
- (c) rozwiązywanie kwestii technicznych należących do zakresu zadań właściwych organów i mających wpływ na wykonanie niniejszego załącznika;
- (d) w stosownych przypadkach, opracowywanie skutecznych sposobów współpracy, wsparcia technicznego i wymiany informacji na temat wymogów dotyczących bezpieczeństwa i ochrony środowiska, systemów certyfikacji oraz systemów zarządzania jakością i systemów standaryzacji;
- (e) przeprowadzanie okresowych przeglądów warunków walidacji lub akceptacji certyfikatów projektu określonych w art. 10 [Warunki walidacji certyfikatów projektów] i art. 13 [Akceptacja];

- (f) proponowanie Specjalnemu Komitetowi ds. Bezpieczeństwa Lotniczego zmian niniejszego załącznika;
- (g) zgodnie z art. 29 [Ciągła kwalifikacja właściwych organów], określenie procedur mających na celu zapewnienie stałego zaufania każdej ze Stron do wiarygodności procesów drugiej Strony w zakresie ustaleń dotyczących zgodności;
- (h) analizowanie i podejmowanie działań w zakresie wdrażania procedur, o których mowa w lit. g); oraz
- (i) zgłaszanie nierozstrzygniętych kwestii Specjalnemu Komitetowi ds. Bezpieczeństwa Lotniczego oraz zapewnienie wykonania decyzji podjętych przez Specjalny Komitet ds. Bezpieczeństwa Lotniczego w odniesieniu do niniejszego załącznika.

SEKCJA C: Realizacja

Artykuł 5: Właściwe organy w zakresie certyfikacji projektów, certyfikacji produkcji i świadectw eksportowych

1. Właściwymi organami w zakresie certyfikacji projektów są:
 - (a) w odniesieniu do Unii: Agencja Unii Europejskiej ds. Bezpieczeństwa Lotniczego; oraz
 - (b) w odniesieniu do Zjednoczonego Królestwa: Urząd Lotnictwa Cywilnego Zjednoczonego Królestwa
2. Organami właściwymi w zakresie certyfikacji produkcji i świadectw eksportowych są:
 - (a) w odniesieniu do Unii: Agencja Unii Europejskiej ds. Bezpieczeństwa Lotniczego oraz właściwe organy państw członkowskich. W odniesieniu do świadectw eksportowych używanych statków powietrznych właściwym organem jest organ państwa rejestracji statku powietrznego, z którego dany statek powietrzny jest wywożony; oraz
 - (b) w odniesieniu do Zjednoczonego Królestwa: Urząd Lotnictwa Cywilnego Zjednoczonego Królestwa (Civil Aviation Authority of the United Kingdom)

Artykuł 6: Techniczne procedury wykonawcze

1. Wspecjalizowane agencje Stron opracowują techniczne procedury wykonawcze za pośrednictwem Rady ds. Nadzoru Certyfikacji w celu ustanowienia szczegółowych procedur ułatwiających wykonanie niniejszego załącznika, poprzez określenie procedur komunikacji między właściwymi organami Stron.
2. Techniczne procedury wykonawcze uwzględniają również różnice między normami, zasadami, praktykami, procedurami i systemami Stron w zakresie lotnictwa cywilnego, związanymi z wykonaniem niniejszego załącznika, o których mowa w art. AVSAF.3 ust. 5 [Zakres i realizacja] niniejszej Umowy.

Artykuł 7: Wymiana i ochrona informacji poufnych oraz zastrzeżonych danych i informacji

1. Dane i informacje wymieniane w ramach wykonywania niniejszego załącznika podlegają postanowieniom art. AVSAF.11 [Poufność oraz ochrona danych i informacji] niniejszej Umowy.

2. Dane i informacje wymieniane podczas procedury walidacji ogranicza się pod względem charakteru i treści do tego, co jest niezbędne do celów wykazania zgodności z mającymi zastosowanie wymogami technicznymi, jak określono w technicznych procedurach wykonawczych.

3. Wszelkie spory dotyczące wymiany danych i informacji między właściwymi organami są rozpatrywane w sposób określony w technicznych procedurach wykonawczych. Każda ze Stron zachowuje prawo do przekazania sporu do rozstrzygnięcia Radzie ds. Nadzoru Certyfikacji.

SEKCJA D: Certyfikacja projektów

Artykuł 8: Zasady ogólne

1. Niniejsza sekcja dotyczy wszystkich – objętych zakresem niniejszego załącznika – certyfikatów projektu i wprowadzanych w nich zmian, w stosownych przypadkach, a w szczególności:

- (a) certyfikatów typu, w tym ograniczonych certyfikatów typu;
- (b) uzupełniających certyfikatów typu;
- (c) zatwierdzeń projektów naprawy; oraz
- (d) autoryzacji norm technicznych.

2. Mając na uwadze stopień zaangażowania, o którym mowa w art. 12 [Stopień zaangażowania organu dokonującego walidacji] organ dokonujący walidacji waliduje albo akceptuje certyfikat projektu lub zmianę, wydaną lub zatwierdzoną przez organ certyfikujący lub będącą w toku wydawania lub zatwierdzania przez organ certyfikujący, zgodnie z zasadami i warunkami określonymi w niniejszym załączniku i jak określono w technicznych procedurach wykonawczych, w tym w warunkach akceptacji i walidacji certyfikatów.

3. W celu wykonania niniejszego załącznika każda ze Stron zapewnia, aby jej system regulacyjny dotyczący bezpieczeństwa lotnictwa cywilnego za pomocą systemu certyfikacji organizacji projektujących w wystarczającym stopniu umożliwiał kontrolowanie przez każdą organizację projektującą zdolności do wykonywania jej obowiązków.

Artykuł 9: Procedura walidacji

1. Wniosek o walidację certyfikatu projektu wyrobu lotniczego stosowanego w lotnictwie cywilnym składa się do organu dokonującego walidacji za pośrednictwem organu certyfikującego, jak określono w technicznych procedurach wykonawczych.

2. Organ certyfikujący zapewnia, aby organ dokonujący walidacji otrzymał wszystkie istotne dane i informacje niezbędne do walidacji certyfikatu projektu, jak określono w technicznych procedurach wykonawczych.

3. Po otrzymaniu wniosku o walidację certyfikatu projektu organ dokonujący walidacji określa podstawę certyfikacji do celów walidacji zgodnie z art. 11 [Podstawa certyfikacji do celów walidacji], a także stopień zaangażowania organu dokonującego walidacji w ramach procedury walidacji zgodnie z art. 12 [Poziom zaangażowania organu zatwierdzającego].

4. Jak określono w technicznych procedurach wykonawczych, organ dokonujący walidacji w jak największym stopniu opiera walidację na ocenach technicznych, testach, inspekcjach i ustaleniach dotyczących zgodności dokonanych przez organ certyfikujący.

5. Po przeanalizowaniu odpowiednich danych i informacji dostarczonych przez organ certyfikujący, organ dokonujący walidacji wydaje certyfikat projektu zwalidowanego wyrobu lotniczego stosowanego w lotnictwie cywilnym („zwalidowany certyfikat projektu”), gdy:

- (a) potwierdzono, że organ certyfikujący wydał własny certyfikat projektu wyrobu lotniczego stosowanego w lotnictwie cywilnym;
- (b) organ certyfikujący stwierdził, że wyrób lotniczy stosowany w lotnictwie cywilnym jest zgodny z podstawą certyfikacji, o której mowa w art. 11 [Podstawa certyfikacji do celów walidacji];
- (c) rozwiązano wszystkie kwestie poruszone w trakcie procedury walidacji przeprowadzonej przez organ dokonujący walidacji, oraz
- (d) wnioskodawca spełnił dodatkowe wymogi administracyjne, jak określono w technicznych procedurach wykonawczych.

6. W celu uzyskania i utrzymania zwalidowanego certyfikatu projektu, każda ze Stron zapewnia, aby wnioskodawca posiadał i zachowywał do dyspozycji organu certyfikującego wszystkie istotne informacje projektowe, rysunki i sprawozdania z testów, w tym zapisy inspekcyjne dotyczące certyfikowanego wyrobu lotniczego stosowanego w lotnictwie cywilnym, celem zapewnienia dostępu do informacji niezbędnych do utrzymania ciągłej zdatności do lotu i zgodności z wymogami dotyczącymi ochrony środowiska mającymi zastosowanie do wyrobu lotniczego stosowanego w lotnictwie cywilnym.

Artykuł 10: Warunki walidacji certyfikatów projektów

1. Certyfikaty typu wydane przez wyspecjalizowaną agencję Unii jako organ certyfikujący są walidowane przez wyspecjalizowaną agencję Zjednoczonego Królestwa jako organ walidujący. Następujące dane podlegają zatwierdzeniu:

- (a) instrukcja instalacyjna silnika (w przypadku certyfikatu typu silnika);
- (b) podręcznik napraw konstrukcyjnych;
- (c) instrukcja zapewnienia ciągłej zdatności do lotu systemów przewodów instalacji elektrycznych; oraz
- (d) podręcznik dotyczący masy i wyważenia.

W drodze technicznych procedur wykonawczych można określić szczegóły proceduralne w odniesieniu do akceptacji odpowiednich danych. Żadne szczegóły proceduralne nie mogą wpływać na wymóg akceptacji ustanowiony w akapicie pierwszym.

2. Znaczące uzupełniające certyfikaty typu i zatwierdzenia znaczących poważnych zmian wydane przez wyspecjalizowaną agencję Unii jako organ certyfikujący są walidowane przez wyspecjalizowaną agencję Zjednoczonego Królestwa jako organ dokonujący walidacji. Co do zasady stosuje się uproszczoną procedurę walidacji, ograniczoną do zaznajomienia się z kwestiami technicznymi bez angażowania organu dokonującego walidacji w działania związane z

wykazywaniem przez wnioskującego zgodności, chyba że wyspecjalizowane agencje w konkretnych przypadkach zadecydują inaczej.

3. Certyfikaty typu wydane przez wyspecjalizowaną agencję Zjednoczonego Królestwa jako organ certyfikujący są walidowane przez wyspecjalizowaną agencję Unii jako organ walidujący.

4. Uzupełniające certyfikaty typu, zatwierdzenia poważnych zmian, poważnych napraw, autoryzacji norm technicznych, wydane przez wyspecjalizowaną agencję Zjednoczonego Królestwa jako organ certyfikujący lub przez zatwierdzoną organizację na mocy prawa Zjednoczonego Królestwa są walidowane przez wyspecjalizowaną agencję Unii jako organ dokonujący walidacji. Uproszczona procedura walidacji ograniczona do zaznajomienia się z wiedzą techniczną bez udziału organu dokonującego walidacji w przedstawianiu przez wnioskodawcę działań związanych z przestrzeganiem przepisów może być stosowana, jeżeli wyspecjalizowane agencje zadecydują o tym w konkretnych przypadkach.

Artykuł 11: Podstawa certyfikacji do celów walidacji

1. Na potrzeby walidacji certyfikatu projektu wyrobu lotniczego stosowanego w lotnictwie cywilnym przy określaniu podstawy certyfikacji organ dokonujący walidacji odnosi się do następujących wymogów określonych w przepisach ustawowych, wykonawczych i administracyjnych Strony, którą reprezentuje:

- (a) wymogi w zakresie zdatności do lotu podobnego wyrobu lotniczego stosowanego w lotnictwie cywilnym, które obowiązywały w dniu złożenia wniosku, ustanowione przez organ certyfikujący i uzupełnione w stosownych przypadkach o dodatkowe wymogi techniczne, jak określono w technicznych procedurach wykonawczych; oraz
- (b) wymogi ochrony środowiska w odniesieniu do wyrobów lotniczych stosowanych w lotnictwie cywilnym, które obowiązywały w dniu złożenia wniosku o walidację do organu dokonującego walidacji.

2. Organ dokonujący walidacji określa, w stosownych przypadkach, wszelkie:

- (a) zwolnienia z przestrzegania mających zastosowanie wymogów;
- (b) odstępstwa od mających zastosowanie wymogów; lub
- (c) czynniki kompensacyjne, które zapewniają równoważny poziom bezpieczeństwa, gdy mające zastosowanie wymogi nie są przestrzegane.

3. Oprócz wymogów określonych w ust. 1 i 2 organ dokonujący walidacji określa warunki szczególne, które należy stosować, jeżeli odpowiednie przepisy w zakresie zdatności do lotu oraz przepisy ustawowe, wykonawcze i administracyjne nie zawierają adekwatnych lub właściwych wymogów bezpieczeństwa w odniesieniu do danego wyrobu lotniczego stosowanego w lotnictwie cywilnym, ponieważ:

- (a) cechy konstrukcyjne wyrobu lotniczego stosowanego w lotnictwie cywilnym są nowatorskie lub nietypowe dla praktyk projektowych, w oparciu o które opracowano mające zastosowanie przepisy w zakresie zdatności do lotu oraz przepisy ustawowe, wykonawcze i administracyjne;
- (b) wyrób lotniczy stosowany w lotnictwie cywilnym jest przeznaczony do niekonwencjonalnego wykorzystania; lub

(c) doświadczenie z użytkowania podobnych wyrobów lotniczych stosowanych w lotnictwie cywilnym lub wyrobów lotniczych stosowanych w lotnictwie cywilnym posiadających podobne cechy konstrukcyjne wskazuje, że mogą zaistnieć sytuacje stanowiące zagrożenie bezpieczeństwa.

4. Określając zwolnienia, odstępstwa, czynniki kompensacyjne lub warunki szczególne, organ dokonujący walidacji w należyty sposób uwzględni zwolnienia, odstępstwa, czynniki kompensacyjne lub warunki szczególne stosowane przez organ certyfikujący i nie stosuje do walidowanych wyrobów lotniczych stosowanych w lotnictwie cywilnym bardziej rygorystycznych wymogów niż do podobnych wyrobów własnych. Organ dokonujący walidacji powiadamia organ certyfikujący o wszelkich takich zwolnieniach, odstępstwach, czynnikach kompensacyjnych lub warunkach szczególnych.

Artykuł 12: Stopień zaangażowania organu dokonującego walidacji

1. Stopień zaangażowania danego organu dokonującego walidacji danej Strony podczas procedur walidacji, o których mowa w art. 9 [Procedura walidacji], jak określono w technicznych procedurach wykonawczych, zależy głównie od:

- (a) doświadczenia i rejestrów właściwego organu drugiej Strony jako organu certyfikującego;
- (b) doświadczenia uzyskanego już przez dany organ dokonujący walidacji w trakcie poprzednich postępowań walidacyjnych z udziałem właściwego organu drugiej Strony;
- (c) charakteru projektu, który ma być walidowany;
- (d) skuteczności działania i doświadczeń wnioskodawcy w relacji z organem dokonującym walidacji; oraz
- (e) wyniku ocen wymogów dotyczących kwalifikacji, o których mowa w art. 28 [Wymogi dotyczące kwalifikacji na potrzeby akceptacji ustaleń dotyczących zgodności i certyfikatów] oraz art. 29 [Ciągła kwalifikacja właściwych organów].

2. Organ zatwierdzający przeprowadza specjalne procedury i kontrole, w szczególności w odniesieniu do procesów i metod stosowanych przez organ certyfikujący, podczas pierwszej walidacji każdego certyfikatu, w przypadku gdy organ certyfikujący nie wydał wcześniej certyfikatu dla danej kategorii wyrobów lotniczych stosowanych w lotnictwie cywilnym, po dniu 30 września 2004 r. Procedury i kryteria, które mają być stosowane, określa się szczegółowo w technicznych procedurach wykonawczych.

3. Skuteczne wdrożenie zasad określonych w ust. 1 i 2 jest regularnie mierzone, monitorowane i weryfikowane przez Radę ds. Nadzoru Certyfikacji, z wykorzystaniem wskaźników określonych w technicznych procedurach wykonawczych.

Artykuł 13: Akceptacja

1. W odniesieniu do certyfikatu projektu podlegającego akceptacji organ dokonujący walidacji akceptuje certyfikat projektu wydany przez organ certyfikujący bez jakichkolwiek czynności walidacyjnych. W takim przypadku certyfikat projektu jest uznawany przez organ dokonujący walidacji za równoważny z certyfikatem wydanym zgodnie z przepisami ustawowymi, wykonawczymi i administracyjnymi Strony tego organu dokonującego walidacji i nie wydaje on równoległe swojego odpowiedniego certyfikatu.

2. Uzupełniające certyfikaty typu, zatwierdzenia innych niż znaczące poważnych zmian, autoryzacji norm technicznych, wydane przez wyspecjalizowaną agencję Unii jako organ certyfikujący lub przez zatwierdzoną organizację na mocy prawa Unii są akceptowane przez wyspecjalizowaną agencję Zjednoczonego Królestwa jako organ dokonujący walidacji.

3. Drobne zmiany i naprawy zatwierdzone przez wyspecjalizowaną agencję Unii jako organ certyfikujący lub przez zatwierdzoną organizację na podstawie prawa Unii są akceptowane przez wyspecjalizowaną agencję Zjednoczonego Królestwa jako organ dokonujący walidacji.

4. Drobne zmiany i drobne naprawy zatwierdzone przez wyspecjalizowaną agencję Zjednoczonego Królestwa jako organ certyfikujący lub przez zatwierdzoną organizację na mocy przepisów ustawowych i wykonawczych Zjednoczonego Królestwa są akceptowane przez wyspecjalizowaną agencję Unii jako organ dokonujący walidacji.

Artykuł 14: Postanowienia wykonawcze do art. 10 [Warunki walidacji certyfikatów projektów] i art. 13 [Akceptacja]

1. Klasyfikowanie zmian jako drobnych lub poważnych jest dokonywane przez organ certyfikujący zgodnie z definicjami określonymi w niniejszym załączniku oraz interpretowane zgodnie z mającymi zastosowanie zasadami i procedurami organu certyfikującego.

2. Przy ustalaniu, czy dany uzupełniający certyfikat typu lub poważną zmianę należy zaklasyfikować jako znaczące czy jako inne niż znaczące, organ certyfikujący analizuje daną zmianę w kontekście wszelkich wcześniejszych odpowiednich zmian projektu i wszelkich powiązanych zmian mających zastosowanie specyfikacji certyfikacyjnych uwzględnionych w certyfikacie typu wyrobu lotniczego stosowanego w lotnictwie cywilnym. Zmiany spełniające którekolwiek z poniższych kryteriów automatycznie uznaje się za znaczące:

- (a) nie zachowano ogólnej konfiguracji lub zasad budowy; lub
- (b) założenia przyjęte w ramach certyfikacji wyrobu, który ma zostać zmieniony, utraciły swoją podstawę.

Artykuł 15: Istniejące certyfikaty projektu

Do celów niniejszego załącznika stosuje się co następuje:

(a) certyfikaty typu, uzupełniające certyfikaty typu, zatwierdzenia zmian i napraw, a także autoryzacje norm technicznych i ich zmiany wydane przez wyspecjalizowaną agencję Unii wnioskodawcom ze Zjednoczonego Królestwa lub przez zatwierdzoną organizację projektującą z siedzibą w Zjednoczonym Królestwie na podstawie prawa Unii i ważne w dniu 31 grudnia 2020 r. uznaje się za zatwierdzone przez wyspecjalizowaną agencję Zjednoczonego Królestwa lub zatwierdzoną organizację na mocy przepisów ustawowych i wykonawczych Zjednoczonego Królestwa jako organ zatwierdzający oraz za zaakceptowane przez wyspecjalizowaną agencję Unii jako organ dokonujący walidacji zgodnie z art. 13 ust. 1 [Akceptacja];

(b) certyfikaty typu, uzupełniające certyfikaty typu, zatwierdzenia zmian i napraw, a także autoryzacje norm technicznych i zmian w nich, wydane przez wyspecjalizowaną agencję Unii wnioskodawcom z Unii lub przez organizację projektującą z siedzibą w Unii na podstawie prawa Unii i ważne w dniu 31 grudnia 2020 r. uznaje się za zaakceptowane przez wyspecjalizowaną agencję Zjednoczonego Królestwa jako organ dokonujący walidacji zgodnie z art. 13 ust. 1 [Akceptacja].

Artykuł 16: Przeniesienie certyfikatu projektu

W przypadku gdy certyfikat projektu zostaje przeniesiony na inną jednostkę, organ certyfikujący odpowiedzialny za certyfikat projektu niezwłocznie powiadamia o tym przeniesieniu organ dokonujący walidacji i stosuje procedurę odnoszącą się do przenoszenia certyfikatów projektu, jak określono w technicznych procedurach wykonawczych.

Artykuł 17: Wymagania eksploatacyjne związane z projektem

1. W razie potrzeby wyspecjalizowane agencje zapewniają w trakcie procedury walidacji wymianę danych i informacji dotyczących wymogów eksploatacyjnych związanych z projektem.
2. Z zastrzeżeniem decyzji wyspecjalizowanych agencji w odniesieniu do niektórych wymogów eksploatacyjnych związanych z projektem, organ dokonujący walidacji może akceptować oświadczenia o zgodności wydane przez organ certyfikujący w drodze procedury walidacji.

Artykuł 18: Dokumenty i dane eksploatacyjne odnoszące się do typu

1. Niektóre specyficzne dla danego typu zestawy dokumentów i danych eksploatacyjnych, w tym dane dotyczące zgodności operacyjnej w systemie Unii oraz równoważne dane w systemie Zjednoczonego Królestwa, dostarczane przez posiadacza certyfikatu typu, są zatwierdzane lub akceptowane przez organ certyfikujący i w stosownych przypadkach wymieniane podczas procedury walidacji.
2. Dokumenty i dane eksploatacyjne, o których mowa w ust. 1, mogą być akceptowane lub walidowane przez organ dokonujący walidacji, jak określono w technicznych procedurach wykonawczych.

Artykuł 19: Równoległa walidacja

Jeżeli wnioskodawca oraz wyspecjalizowane agencje tak zadecydują, w stosownych przypadkach można stosować procedurę równoległej certyfikacji i walidacji, jak określono w technicznych procedurach wykonawczych.

Artykuł 20: Ciągła zdadność do lotu

1. Właściwe organy podejmują działania służące wyeliminowaniu niebezpiecznych sytuacji dotyczących wyrobów lotniczych stosowanych w lotnictwie cywilnym, w odniesieniu do których są organem certyfikującym.
2. Na wniosek, właściwy organ jednej ze Stron pomaga – w odniesieniu do wyrobów lotniczych stosowanych w lotnictwie cywilnym zaprojektowanych lub wyprodukowanych w ramach jej systemu regulacyjnego – właściwemu organowi drugiej Strony w określeniu wszelkich działań uznanych za niezbędne do zapewnienia ciągłej zdadności do lotu wyrobów lotniczych stosowanych w lotnictwie cywilnym.
3. Jeżeli problemy eksploatacyjne lub inne potencjalne problemy związane z bezpieczeństwem, które mają wpływ na wyrób lotniczy stosowany w lotnictwie cywilnym objęty zakresem niniejszego załącznika, prowadzą do wszczęcia dochodzenia przeprowadzanego przez wyspecjalizowaną agencję Strony, która jest organem certyfikującym w odniesieniu do danego wyrobu lotniczego stosowanego w lotnictwie cywilnym, wyspecjalizowana agencja drugiej Strony wspiera na wniosek takie dochodzenie, w tym przekazuje istotne informacje dostarczone jej przez jej odpowiednie podmioty

na temat awarii, niesprawności, wad i innych zdarzeń, dotyczących tego wyrobu lotniczego stosowanego w lotnictwie cywilnym.

4. Uznaje się, że obowiązki sprawozdawcze posiadaczy certyfikatu projektu wobec organu certyfikującego oraz mechanizm wymiany informacji ustanowiony na podstawie niniejszego załącznika wypełniają spoczywający na każdym posiadaczu certyfikatu projektu obowiązek zgłaszania organowi zatwierdzającemu awarii, niesprawności, wad i innych zdarzeń mających wpływ na ten wyrób lotniczy stosowany w lotnictwie cywilnym.

5. Działania mające na celu wyeliminowanie niebezpiecznych sytuacji oraz wymianę informacji dotyczących bezpieczeństwa, o których mowa w ust. 1–4, określa się w technicznych procedurach wykonawczych.

6. Wspecjalizowana agencja jednej Strony na bieżąco informuje wyspecjalizowaną agencję drugiej Strony o wszelkich obowiązkowych informacjach dotyczących ciągłej zdatności do lotu w odniesieniu do wyrobów lotniczych stosowanych w lotnictwie cywilnym, zaprojektowanych lub wyprodukowanych w ramach jej systemu nadzoru oraz objętych zakresem niniejszego załącznika.

7. Wszelkie zmiany statusu zdatności do lotu określonego w świadectwie wydanym przez wyspecjalizowaną agencję jednej ze Stron terminowo przekazuje się wyspecjalizowanej agencji drugiej Strony.

SEKCJA E: Certyfikacja produkcji

Artykuł 21: Uznawanie certyfikacji produkcji i systemów nadzoru produkcji

1. Strona dokonująca przywozu uznaje system certyfikacji produkcji i nadzoru produkcji Strony dokonującej wywozu, ponieważ system ten uznaje się za wystarczająco równoważny z systemem Strony dokonującej przywozu objętym zakresem niniejszego załącznika, z zastrzeżeniem postanowień niniejszego artykułu.

2. Uznawanie przez Unię systemu certyfikacji produkcji i nadzoru Zjednoczonego Królestwa ogranicza się do uznawania produkcji kategorii wyrobów lotniczych stosowanych w lotnictwie cywilnym, które były już objęte tym systemem w dniu 31 grudnia 2020 r., jak określono w technicznych procedurach wykonawczych.

3. W przypadku dodania nowej kategorii wyrobów lotniczych stosowanych w lotnictwie cywilnym do systemu certyfikacji produkcji i nadzoru produkcji, właściwy organ Strony dokonującej wywozu powiadamia o tym wyspecjalizowaną agencję Strony przywozu. Przed rozszerzeniem uznawania systemu certyfikacji produkcji i nadzoru produkcji na nową kategorię wyrobów lotniczych stosowanych w lotnictwie cywilnym wyspecjalizowana agencja Strony dokonującej przywozu może podjąć decyzję o przeprowadzeniu oceny w celu potwierdzenia, że system certyfikacji produkcji i nadzoru produkcji Strony dokonującej wywozu dla tej kategorii wyrobów lotniczych stosowanych w lotnictwie cywilnym jest wystarczająco równoważny z systemem certyfikacji produkcji i nadzoru produkcji Strony dokonującej przywozu. Ocenę tę przeprowadza się zgodnie z technicznymi procedurami wykonawczymi i może ona obejmować ocenę posiadacza zatwierdzenia produkcji pod nadzorem właściwego organu Strony dokonującej wywozu. Proces rozszerzenia uznania systemu certyfikacji produkcji i nadzoru produkcji Strony dokonującej wywozu na nową kategorię wyrobów lotniczych stosowanych w lotnictwie cywilnym przez Stronę dokonującą przywozu jest szczegółowo opisany w technicznych procedurach wykonawczych.

4. Uznanie systemu certyfikacji produkcji i nadzoru nad produkcją Strony dokonującej wywozu przez Stronę dokonującą przywozu zależy od poziomu bezpieczeństwa zapewnianego przez system certyfikacji produkcji i nadzoru nad produkcją strony dokonującej wywozu, który pozostaje wystarczająco równoważny względem systemu Strony dokonującej przywozu. Równoważność systemu certyfikacji produkcji i nadzoru produkcji jest stale monitorowana za pomocą procedur określonych w art. 29 [Ciągła kwalifikacja właściwych organów].

5. Ustępy 1–3 mają również zastosowanie do produkcji wyrobów lotniczych stosowanych w lotnictwie cywilnym, w odniesieniu do których obowiązki państwa projektu wykonuje państwo inne niż Strona dokonująca wywozu produktu lotniczego stosowanego w lotnictwie cywilnym, pod warunkiem że właściwy organ Strony dokonującej wywozu ustanowił i wdrożył z odpowiednim organem państwa projektu procedury niezbędne do kontroli interakcji między posiadaczem certyfikatu projektu a posiadaczem zatwierdzenia produkcyjnego danego wyrobu lotniczego stosowanego w lotnictwie cywilnym.

Artykuł 22: Rozszerzenie zatwierdzenia produkcyjnego

1. Zatwierdzenie produkcyjne wydane przez właściwy organ Strony dokonującej wywozu producentowi znajdującemu się głównie na terytorium tej Strony dokonującej wywozu na podstawie art. 21 ust. 1 [Uznawanie certyfikacji produkcji i systemów nadzoru produkcji] może zostać rozszerzone na zakłady i instalacje produkcyjne producenta znajdujące się na terytorium drugiej Strony lub na terytorium państwa trzeciego, niezależnie od statusu prawnego tych zakładów i instalacji produkcyjnych oraz niezależnie od rodzaju wyrobu lotniczego stosowanego w lotnictwie cywilnym wyprodukowanego w tych zakładach i instalacjach. W tym przypadku właściwy organ Strony dokonującej wywozu pozostaje odpowiedzialny za nadzór nad tymi zakładami i instalacjami produkcyjnymi, a właściwy organ Strony dokonującej przywozu nie wydaje tym zakładom i instalacjom produkcyjnym własnego zatwierdzenia produkcyjnego w odniesieniu do tego samego wyrobu lotniczego stosowanego w lotnictwie cywilnym.

2. Jeżeli zakłady i zakłady produkcyjne producenta znajdujące się głównie na terytorium Strony dokonującej wywozu znajdują się na terytorium drugiej Strony, właściwe organy obu Stron współpracują ze sobą w ramach art. 32, [Wsparcie działań w zakresie nadzoru nad certyfikacją i ciągłą zdadnością do lotu], aby Strona dokonująca przywozu uczestniczyła w działaniach nadzorczych Strony dokonującej wywozu w odniesieniu do tych zakładów.

Artykuł 23: Interakcje między posiadaczem zatwierdzenia produkcyjnego a posiadaczem certyfikatu projektu

1. W przypadku gdy posiadacz zatwierdzenia produkcyjnego wyrobu lotniczego stosowanego w lotnictwie cywilnym podlega regulacji ze strony właściwego organu jednej Strony, a posiadacz certyfikatu projektu tego samego wyrobu lotniczego stosowanego w lotnictwie cywilnym podlega regulacji ze strony właściwego organu drugiej Strony, właściwe organy Stron ustanawiają procedury określenia obowiązków każdej ze Stron w zakresie kontroli interakcji między posiadaczem zatwierdzenia produkcyjnego a posiadaczem certyfikatu projektu.

2. Do celów wywozu wyrobów lotniczych stosowanych w lotnictwie cywilnym w ramach niniejszego załącznika, w przypadku gdy posiadacz certyfikatu projektu i posiadacz zatwierdzenia produkcyjnego nie są tym samym podmiotem prawnym, właściwe organy Stron zapewniają, aby posiadacz certyfikatu projektu ustalił z posiadaczem zatwierdzenia produkcyjnego odpowiednie mechanizmy zapewniające należytą koordynację między projektowaniem i produkcją oraz

odpowiednie wsparcie ciągłej zdatności do lotu wyrobu lotniczego stosowanego w lotnictwie cywilnym.

SEKCJA F: Świadectwa eksportowe

Artykuł 24: Formularze

Formularze Strony dokonującej wywozu to:

- (a) w przypadku gdy Stroną wywozu jest Zjednoczone Królestwo, formularz 52 CAA dla nowych statków powietrznych, świadectwo eksportowe zdatności do lotu dla używanych statków powietrznych oraz formularz 1 CAA dla innych nowych wyrobów oraz
- (b) w przypadku gdy Stroną wywozu jest Unia, formularz 52 EASA dla nowych statków powietrznych, świadectwo eksportowe zdatności do lotu dla używanych statków powietrznych oraz formularz 1 EASA dla innych nowych wyrobów.

Artykuł 25: Wydawanie świadectw eksportowych

1. Wydając świadectwo eksportowe, właściwy organ lub posiadacz zatwierdzenia produkcyjnego Strony dokonującej wywozu zapewnia, aby taki wyrób lotniczy stosowany w lotnictwie cywilnym:

- (a) był zgodny z projektem automatycznie zaakceptowanym lub zwalidowanym lub certyfikowanym przez Stronę dokonującą przywozu zgodnie z niniejszym załącznikiem i jak określono w technicznych procedurach wykonawczych;
- (b) był w stanie zapewniającym bezpieczną eksploatację;
- (c) spełniał wszystkie dodatkowe wymogi zgłoszone przez Stronę dokonującą przywozu; oraz
- (d) w odniesieniu do cywilnych statków powietrznych, silników statków powietrznych oraz śmigieł statków powietrznych – spełniał wymogi w zakresie mających zastosowanie obowiązkowych informacji dotyczących ciągłej zdatności do lotu, w tym dyrektyw zdatności do lotu wydanych przez Stronę dokonującą przywozu, przekazane przez tę Stronę.

2. Podczas wydawania eksportowego świadectwa zdatności do lotu używanego statku powietrznego zarejestrowanego na terytorium Strony dokonującej wywozu, oprócz wymogów, o których mowa w ust. 1 lit. a)–d), właściwy organ Strony dokonującej wywozu zapewnia, aby takie statki powietrzne miały właściwą obsługę techniczną przy użyciu zatwierdzonych procedur i metod Strony dokonującej wywozu w okresie ich użytkowania, co mają poświadczać dzienniki obsługi technicznej i dokumentacja obsługi technicznej.

Artykuł 26: Akceptacja świadectwa eksportowego nowego wyrobu lotniczego stosowanego w lotnictwie cywilnym

Właściwy organ Strony dokonującej przywozu akceptuje świadectwo eksportowe wydane przez właściwy organ lub posiadacza zatwierdzenia produkcyjnego Strony dokonującej wywozu w odniesieniu do wyrobu lotniczego stosowanego w lotnictwie cywilnym, zgodnie z warunkami określonymi w niniejszym załączniku i wyszczególnionymi w technicznych procedurach wykonawczych.

Artykuł 27: Akceptacja eksportowego świadectwa zdatności do lotu używanego statku powietrznego

1. Właściwy organ Strony dokonującej przywozu akceptuje eksportowe świadectwo zdatności do lotu wydane przez właściwy organ Strony dokonującej wywozu w odniesieniu do używanych statków powietrznych, zgodnie z zasadami i warunkami określonymi w niniejszym załączniku i technicznych procedurach wykonawczych, jedynie w przypadku istnienia posiadacza certyfikatu typu lub ograniczonego certyfikatu typu używanego statku powietrznego, który wspierałby ciągłą zdatność do lotu tego typu statku powietrznego.

2. W odniesieniu do eksportowego świadectwa zdatności do lotu używanego statku powietrznego wyprodukowanego w ramach nadzoru produkcji Strony dokonującej wywozu, które ma być zaakceptowane zgodnie z ust. 1, właściwy organ Strony dokonującej wywozu pomaga, na wniosek, właściwemu organowi Strony dokonującej przywozu w uzyskaniu danych i informacji dotyczących:

- (a) konfiguracji statku powietrznego w momencie wysyłki od producenta; oraz
- (b) późniejszych zmian i napraw statku powietrznego, które Strona ta zatwierdziła.

3. Strona dokonująca przywozu może zażądać protokołów z kontroli i konserwacji technicznej, jak określono w technicznych procedurach wykonawczych.

4. Jeżeli w trakcie oceny stanu zdatności do lotu używanego statku powietrznego przeznaczonego do wywozu właściwy organ Strony dokonującej wywozu nie jest w stanie spełnić wszystkich wymogów określonych w art. 25 ust. 2 [Wydawanie świadectw eksportowych] oraz w ust. 1 i 2 niniejszego artykułu, organ ten:

- (a) powiadamia właściwy organ Strony dokonującej przywozu;
- (b) koordynuje z właściwym organem Strony dokonującej przywozu, jak określono w technicznych procedurach wykonawczych, kwestię akceptacji lub odrzucenia wyjątków od mających zastosowanie wymogów; oraz
- (c) rejestruje wszelkie zaakceptowane podczas wywozu wyjątki.

SEKCJA G: Kwalifikacja właściwych organów

Artykuł 28: Wymogi dotyczące kwalifikacji na potrzeby akceptacji ustaleń dotyczących zgodności i certyfikatów

1. Każda ze Stron utrzymuje ustrukturyzowany i skuteczny system certyfikacji i nadzoru na potrzeby wykonania niniejszego załącznika, w tym:

- (a) ramy regulacyjne i prawne, zapewniające w szczególności uprawnienia regulacyjne w stosunku do podmiotów regulowanych w ramach regulacyjnego systemu ochrony lotnictwa cywilnego danej Strony;
- (b) strukturę organizacyjną wraz z jasnym opisem zadań;
- (c) wystarczające zasoby, w tym odpowiednio wykwalifikowany personel posiadający wystarczającą wiedzę, doświadczenie i przeszkolenie;

- (d) udokumentowane odpowiednie procesy w ramach strategii i procedur;
- (e) dokumentację i rejestry; oraz
- (f) ustanowiony program inspekcji zapewniający jednolity poziom wdrożenia ram prawnych i regulacyjnych w poszczególnych komponentach systemu nadzoru.

Artykuł 29: Ciągła kwalifikacja właściwych organów

1. Aby utrzymać wzajemne zaufanie do swoich systemów regulacyjnych dotyczących wykonania niniejszego załącznika, tak aby zapewniały one wystarczająco równoważny poziom bezpieczeństwa, wyspecjalizowana agencja każdej ze Stron regularnie ocenia, czy właściwe organy drugiej Strony spełniają wymogi dotyczące kwalifikacji, o których mowa w art. 28 [Wymogi dotyczące kwalifikacji na potrzeby akceptacji ustaleń dotyczących zgodności i certyfikatów]. Zasady przeprowadzania tego rodzaju ciągłych wzajemnych ocen określa się w technicznych procedurach wykonawczych.
2. Właściwy organ danej Strony współpracuje z właściwym organem drugiej Strony za każdym razem, gdy takie oceny są wymagane, oraz zapewnia, aby podmioty regulowane podlegające jego nadzorowi zapewniały dostęp do wyspecjalizowanych agencji Stron.
3. Jeżeli wyspecjalizowana agencja którejkolwiek ze Stron jest zdania, że kompetencje techniczne właściwego organu drugiej Strony nie są już adekwatne lub że należy zawiesić akceptację ustaleń dotyczących zgodności lub certyfikatów wydawanych przez ten właściwy organ, ponieważ systemy drugiej Strony służące wykonaniu niniejszego załącznika nie zapewniają już wystarczająco równoważnego poziomu bezpieczeństwa pozwalającego na wzajemną akceptację, wyspecjalizowane agencje Stron konsultują się w celu określenia działań zaradczych.
4. Jeżeli wzajemne zaufanie nie zostanie odbudowane w drodze wzajemnie akceptowanych środków, wyspecjalizowana agencja każdej ze Stron może przekazać kwestię, o której mowa w ust. 3, Radzie ds. Nadzoru Certyfikacji.
5. Jeżeli kwestia nie zostanie rozstrzygnięta przez Radę ds. Nadzoru Certyfikacji, każda ze stron może przekazać sprawę, o której mowa w ust. 3, do Specjalnego Komitetu ds. Bezpieczeństwa Lotniczego.

CZĘŚĆ H: Komunikacja, konsultacje i wsparcie

Artykuł 30: Komunikacja

Z zastrzeżeniem wyjątków, o których zdecydowały wyspecjalizowane agencje Stron indywidualnie dla każdego przypadku, wszelka komunikacja między właściwymi organami Stron, w tym dokumentacja, jak określono w technicznych procedurach wykonawczych, prowadzona jest w języku angielskim.

Artykuł 31: Konsultacje techniczne

1. Kwestiami dotyczącymi wykonania niniejszego załącznika zajmują się w drodze konsultacji wyspecjalizowane agencje Stron.

2. Jeżeli rozwiązanie możliwe do przyjęcia przez obie Strony nie zostanie osiągnięte w drodze konsultacji przeprowadzonych zgodnie z ust. 1, agent techniczny każdej ze Stron może skierować sprawę, o której mowa w ust. 1, do Rady ds. Nadzoru Certyfikacji.

3. Jeżeli kwestia nie zostanie rozstrzygnięta przez Radę ds. Nadzoru Certyfikacji, każda ze stron może skierować sprawę, o której mowa w ust. 1, do Specjalnego Komitetu ds. Bezpieczeństwa Lotniczego.

Artykuł 32: Wsparcie działań w zakresie nadzoru nad certyfikacją i ciągłą zdadnością do lotu

Na wniosek, za obopólnym porozumieniem oraz w miarę dostępności zasobów, właściwy organ jednej ze Stron może zapewniać właściwemu organowi drugiej Strony wsparcie techniczne, dane i informacje w ramach działań w zakresie nadzoru nad certyfikacją i ciągłą zdadnością do lotu związanych z projektem, produkcją i ochroną środowiska. Wsparcie, jakie ma być udzielone, oraz procedurę udzielania takiego wsparcia określa się w technicznych procedurach wykonawczych.

ZAŁĄCZNIK ROAD-1: TRANSPORT DROGOWY TOWARÓW

- Część A – Wymogi dotyczące przewoźników drogowych towarów zgodnie z art. ROAD.5 niniejszej Umowy

Sekcja 1. Dostęp do zawodu przewoźnika drogowego towarów i wykonywanie tego zawodu

Artykuł 1 – Zakres stosowania

Niniejsza sekcja dotyczy dostępu do zawodu przewoźnika drogowego towarów i wykonywania tego zawodu i ma zastosowanie do wszystkich przewoźników drogowych towarów Strony wykonujących przewozy towarów objętych zakresem art. ROAD.4 [Transport towarów między terytoriami, przez terytoria i w obrębie terytoriów Stron]niniejszej Umowy.

Artykuł 2 – Definicje

Do celów niniejszej sekcji:

- a) „zezwolenie na wykonywanie zawodu przewoźnika drogowego towarów” oznacza decyzję administracyjną, która upoważnia osobę fizyczną lub prawną, spełniającą warunki przewidziane w niniejszej sekcji, do wykonywania zawodu przewoźnika drogowego towarów;
- b) „właściwy organ” oznacza organ Strony na szczeblu krajowym, regionalnym lub lokalnym, który w celu wydawania zezwoleń na wykonywanie zawodu przewoźnika drogowego towarów sprawdza, czy osoba fizyczna lub prawną spełnia warunki przewidziane w niniejszej sekcji, i jest uprawniony do wydawania, zawieszania lub cofania zezwoleń na wykonywanie zawodu przewoźnika drogowego towarów; oraz
- c) „miejsce stałego zamieszkania” oznacza miejsce, w którym dana osoba zwykle przebywa, to znaczy przynajmniej przez 185 dni w każdym roku kalendarzowym, z powodu więzi osobistych świadczących o bliskim związku tej osoby z jej miejscem zamieszkania.

Artykuł 3 – Wymogi dotyczące wykonywania zawodu przewoźnika drogowego towarów

Osoby fizyczne lub prawne wykonujące zawód przewoźnika drogowego towarów muszą:

- (a) posiadać rzeczywistą i stałą siedzibę na terytorium Strony zgodnie z art. 5 niniejszej sekcji;
- (b) cieszyć się nieposzlakowaną opinią zgodnie z art. 6 niniejszej sekcji;
- (c) posiadać odpowiednią zdolność finansową, jak określono w art. 7 niniejszej sekcji; oraz
- (d) dysponować wymaganymi kompetencjami zawodowymi określonymi w art. 8 niniejszej sekcji.

Artykuł 4 – Zarządzający transportem

1. Przewoźnik drogowy towarów wyznacza co najmniej jedną osobę fizyczną, zarządzającego transportem, która w sposób skuteczny i ciągły zarządza jego działalnością transportową i spełnia wymogi określone w art. 3 lit. b) i d) oraz która:

- (a) ma rzeczywisty związek z przewoźnikiem drogowym towarów, np. jest pracownikiem, dyrektorem, właścicielem lub udziałowcem, osobą zarządzającą lub jest tą osobą; oraz

- (b) ma miejsce zamieszkania na terytorium Strony, na terytorium której przewoźnik drogowy towarów ma siedzibę.
2. Jeżeli osoba fizyczna lub prawna nie spełnia wymogu kompetencji zawodowych, właściwy organ może zezwolić osobie fizycznej lub prawnej na wykonywanie zawodu przewoźnika drogowego towarów bez wyznaczenia zarządzającego transportem zgodnie z ust. 1, pod warunkiem że:
- (a) osoba fizyczna lub prawna wyznacza osobę fizyczną zamieszkałą na terytorium Strony przewoźnika drogowego towarów, która spełnia wymogi określone w art. 3 lit. b) i d) i która jest uprawniona na mocy umowy do pełnienia funkcji zarządzającego transportem w imieniu przedsiębiorstwa;
- (b) umowa wiążąca przedsiębiorcę z osobą, o której mowa w lit. a), precyzuje zadania, które ma ona wykonywać w sposób rzeczywisty i ciągły, oraz określa zakres obowiązków związanych z funkcją zarządzającego transportem. Zadania, które należy sprecyzować, obejmują w szczególności utrzymanie i konserwację pojazdów, sprawdzanie umów i dokumentów przewozowych, podstawową księgowość, przydzielanie ładunków lub usług kierowcom i pojazdom oraz sprawdzanie procedur związanych z bezpieczeństwem;
- (c) w charakterze zarządzającego transportem osoba, o której mowa w lit. a), może kierować operacjami transportowymi nie więcej niż czterech różnych przewoźników drogowych towarów, realizowanymi za pomocą połączonej floty, liczącej ogółem nie więcej niż 50 pojazdów. oraz
- (d) osoba, o której mowa w lit. a), wykonuje określone zadania wyłącznie w interesie osoby fizycznej lub prawnej, a swoje obowiązki wykonuje niezależnie od osób fizycznych lub prawnych, na rzecz których wykonuje ona przewozy.
3. Strona może podjąć decyzję, aby zarządzający transportem wyznaczony zgodnie z ust. 1 nie mógł być dodatkowo wyznaczony zgodnie z ust. 2 lub, aby mógł być wyznaczony jedynie w odniesieniu do ograniczonej liczby osób fizycznych lub prawnych lub floty pojazdów mniejszej niż określona w ust. 2 lit. c).
4. Osoba fizyczna lub prawna powiadamia właściwy organ o wyznaczeniu zarządzającego transportem lub zarządzających transportem.

Artykuł 5 – Warunki związane z wymogiem posiadania siedziby

Aby spełnić wymóg rzeczywistej i stałej siedziby na terytorium Strony siedziby, osoba fizyczna lub prawna musi:

- (a) posiadać lokale, w których ma dostęp do oryginałów dokumentów dotyczących głównej działalności – w formie elektronicznej lub w dowolnej innej formie – w szczególności do umów przewozowych, dokumentów dotyczących pojazdów, którymi dysponuje osoba fizyczna lub prawna, dokumentów księgowych, akt dotyczących pracowników, umów o pracę, dokumentów dotyczących zabezpieczenia społecznego, dokumentów zawierających dane na temat przydziału zleceń dla kierowców i ich delegowania, dokumentów zawierających dane na temat podróży, czasu prowadzenia pojazdu i okresów odpoczynku oraz do wszelkich innych dokumentów, do których właściwy organ musi mieć dostęp, w celu weryfikacji spełnienia warunków przewidzianych w niniejszej sekcji;

- (b) być zarejestrowana w rejestrze spółek handlowych tej Strony lub w podobnym rejestrze, gdy wymaga tego prawo krajowe;
- (c) podlegać podatkowi od dochodów i, gdy wymaga tego prawo krajowe, posiadać przypisany numer identyfikacyjny VAT;
- (d) po wydaniu zezwolenia – dysponować co najmniej jednym pojazdem, który został zarejestrowany lub wprowadzony do ruchu i dopuszczony do użytkowania zgodnie z przepisami tej Strony, niezależnie od tego, czy jest pełnoprawnym właścicielem tego pojazdu czy posiadaczem z innego tytułu, np. na podstawie umowy najmu z opcją zakupu, umowy najmu lub umowy leasingu;
- (e) skutecznie i w sposób ciągły prowadzić działalność administracyjną i handlową przy użyciu odpowiedniego sprzętu i odpowiednich urządzeń w lokalu, o którym mowa w lit. a), znajdującym się na terytorium tej Strony oraz w sposób rzeczywisty i ciągły zarządzać przewozami z wykorzystaniem pojazdów, o których mowa w lit. f), przy użyciu odpowiedniego sprzętu technicznego znajdującego się na terytorium tej Strony; oraz
- (f) na bieżąco i w sposób regularny dysponować liczbą pojazdów spełniających warunki określone w lit. d) i kierowcami umiejscowionymi zazwyczaj w centrum operacyjnym na terytorium tej Strony, proporcjonalnie do wielkości wykonywanych przez przedsiębiorcę przewozów.

Artykuł 6 – Warunki związane z wymogiem dobrej reputacji

1. Z zastrzeżeniem ust. 2, Strony określają warunki, które osoby fizyczne lub prawne i zarządzający transportem muszą spełniać, aby zapewnić zgodność z wymogiem dobrej reputacji.

Przy ustalaniu, czy osoba fizyczna lub prawna spełniła ten wymóg, Strony biorą pod uwagę postępowanie osoby fizycznej lub prawnej, zarządzających transportem, dyrektorów wykonawczych i wszelkich innych odpowiednich osób określonych przez Stronę. Każde odniesienie w niniejszym artykule do wyroków skazujących, sankcji lub naruszeń obejmuje wyroki skazujące, sankcje lub naruszenia samej osoby fizycznej lub prawnej, jej zarządzających transportem, dyrektorów wykonawczych oraz innych odpowiednich osób określonych przez Stronę.

Warunki, o których mowa w pierwszej części niniejszego akapitu, obejmują przynajmniej następujące wymogi:

- (a) dobrej reputacji zarządzającego transportem lub przewoźnika drogowego towarów nie podważają żadne poważne zarzuty, takie jak wyroki skazujące lub sankcje za popełnienie poważnego naruszenia obowiązujących przepisów krajowych w następujących dziedzinach:
 - (i) prawo handlowe;
 - (ii) prawo upadłościowe;
 - (iii) płace i warunki zatrudnienia w zawodzie;
 - (iv) prawo o ruchu drogowym;
 - (v) odpowiedzialność zawodowa;
 - (vi) handel ludźmi lub narkotykami;

- (vii) prawo podatkowe; oraz
- (b) zarządzający transportem lub przewoźnik drogowy towarów na terytorium jednej lub obu Stron nie zostali skazani za poważne przestępstwo ani nie nałożono na nich sankcji za poważne naruszenie przepisów tytułu I działu trzeciego części drugiej [Transport drogowy towarów] niniejszej Umowy lub przepisów krajowych odnoszących się w szczególności do:
 - (i) czasu prowadzenia pojazdu i odpoczynku kierowców, czasu pracy oraz instalacji i używania urządzeń kontrolnych;
 - (ii) maksymalnej masy i wymiarów pojazdów użytkowych w ruchu międzynarodowym;
 - (iii) kwalifikacji wstępnej i ustawicznego kształcenia kierowców;
 - (iv) badań technicznych w celu dopuszczenia pojazdów użytkowych do ruchu, w tym obowiązkowych badań technicznych pojazdów silnikowych;
 - (v) dostępu do rynku międzynarodowych przewozów drogowych;
 - (vi) bezpieczeństwa w drogowym przewozie towarów niebezpiecznych;
 - (vii) instalacji i używania ograniczników prędkości w niektórych rodzajach pojazdów;
 - (viii) praw jazdy;
 - (ix) dostęp do zawodu;
 - (x) transportu zwierząt;
 - (xi) delegowania pracowników w transporcie drogowym;
 - (xii) prawa właściwego dla zobowiązań umownych; oraz
 - (xiii) podróży, których punkty załadunku i rozładunku znajdują się na terytorium drugiej Strony.

2. Do celów ust. 1 akapit trzeci lit. b) niniejszego artykułu w przypadku gdy zarządzający transportem lub przewoźnik drogowy towarów został, w jednym lub kilku państwach członkowskich, skazany za popełnienie poważnego przestępstwa lub nałożono na niego sankcje za jedno z najpoważniejszych naruszeń przepisów określonych w dodatku ROAD.A.1.1, na terytorium jednej lub obu Stron, właściwy organ Strony siedziby w odpowiedni i terminowy sposób przeprowadza i kończy postępowanie administracyjne obejmujące w odpowiednich przypadkach kontrolę na miejscu w lokalach danej osoby fizycznej lub prawnej.

W toku postępowania administracyjnego właściwy organ ocenia, czy w konkretnym przypadku i w danych okolicznościach utrata dobrej reputacji stanowiłaby nieproporcjonalną reakcję. W ramach tej oceny właściwy organ bierze pod uwagę liczbę poważnych naruszeń przepisów, o których mowa w ust. 1 akapit trzeci niniejszego artykułu, a także liczbę najpoważniejszych naruszeń przepisów unijnych, określonych w dodatku ROAD.A.1.1, w odniesieniu do których zarządzający transportem lub przewoźnik drogowy towarów zostali skazani lub nałożono na nich sankcje. Każde takie ustalenie musi być należycie umotywowane i uzasadnione.

Jeżeli właściwy organ uzna, że utrata dobrej reputacji stanowiłaby nieproporcjonalną reakcję, decyduje on, że dobra reputacja odnośnej osoby fizycznej lub prawnej pozostaje nienaruszona. W przypadku gdy właściwy organ nie uzna, że utrata dobrej reputacji będzie nieproporcjonalnym środkiem, wyrok skazujący lub nałożona sankcja skutkują utratą dobrej reputacji.

3. Specjalny Komitet ds. Transportu Drogowego sporządza wykaz kategorii, rodzajów i wagi poważnych naruszeń przepisów, które – poza naruszeniami wymienionymi w dodatku ROAD.A.1.1 – mogą doprowadzić do utraty dobrej reputacji.

4. Wymóg dobrej reputacji nie jest spełniony do czasu zastosowania środka rehabilitacyjnego lub innych środków o skutku równoważnym na podstawie odpowiednich przepisów prawa krajowego Stron.

Artykuł 7 – Warunki związane z wymogiem zdolności finansowej

1. W celu spełnienia wymogu zdolności finansowej osoba fizyczna lub prawna musi być w stanie stale wywiązać się ze swoich zobowiązań finansowych w trakcie rocznego roku obrachunkowego. Osoba fizyczna lub prawna wykazuje na podstawie rocznych sprawozdań finansowych poświadczonych przez audytora lub odpowiednio upoważnioną osobę, że co roku dysponuje kapitałem i rezerwami w łącznej wysokości:

- (a) co najmniej 9 000 EUR / 8 000 GBP gdy wykorzystywany jest tylko jeden pojazd silnikowy, 5 000 EUR / 4 500 GBP na każdy dodatkowy pojazd silnikowy lub zespół pojazdów, których dopuszczalna masa całkowita przekracza 3,5 tony, oraz 900 EUR / 800 GBP na każdy dodatkowy pojazd silnikowy lub zespół pojazdów, których dopuszczalna masa całkowita przekracza 2,5 tony, ale nie przekracza 3,5 tony;
- (b) osoby fizyczne lub prawne wykonujące zawód przewoźnika drogowego towarów z wykorzystaniem pojazdów silnikowych lub zespołów pojazdów, których dopuszczalna masa całkowita przekracza 2,5 tony, ale nie przekracza 3,5 tony, wykazują na podstawie rocznych sprawozdań finansowych poświadczonych przez audytora lub odpowiednio upoważnioną osobę, że co roku dysponują kapitałem i rezerwami w łącznej wysokości co najmniej 1 800 EUR / 1 600 GBP, gdy wykorzystywany jest tylko jeden pojazd, i 900 EUR / 800 GBP na każdy dodatkowy wykorzystywany pojazd.

2. W drodze odstępstwa od ust. 1 właściwy organ może zgodzić się lub wymagać, aby przedsiębiorca wykazał swoją zdolność finansową za pomocą poświadczenia określonego przez właściwy organ, takiego jak gwarancja bankowa lub polisa ubezpieczeniowa, w tym polisa ubezpieczenia od odpowiedzialności zawodowej z jednego lub kilku banków lub innych instytucji finansowych, w tym przedsiębiorstw ubezpieczeniowych, lub inny wiążący dokument, stanowiące solidarną gwarancję za przedsiębiorstwa na kwoty określone w ust. 1 lit. a).

3. W drodze odstępstwa od ust. 1 w przypadku braku poświadczanego rocznego sprawozdania finansowego za rok rejestracji przedsiębiorcy właściwy organ zezwala, by przedsiębiorca wykazał zdolność finansową za pomocą poświadczenia, takiego jak gwarancja bankowa, dokument udzielający przedsiębiorcy dostępu do kredytu, wydany przez instytucję finansową, lub inny, określony przez właściwy organ, wiążący dokument potwierdzający, że przedsiębiorstwo ma do dyspozycji kwoty określone w ust. 1 lit. a).

4. Sprawdzeniu podlegają roczne sprawozdania finansowe, o których mowa w ust. 1, oraz gwarancja, o której mowa w ust. 2, jednostki gospodarczej posiadającej siedzibę na terytorium Strony, na którym został złożony wniosek o zezwolenie, a nie innej jednostki posiadającej siedzibę na terytorium drugiej Strony.

Artykuł 8 – Warunki związane z wymogiem kompetencji zawodowych

1. W celu spełnienia wymogu kompetencji zawodowych dana osoba lub dane osoby muszą posiadać wiedzę na poziomie przewidzianym w części I dodatku ROAD.A.1.2 w wymienionych tam dziedzinach. Wiedza ta zostaje sprawdzona w trakcie obowiązkowego egzaminu pisemnego, który – jeśli tak zdecyduje Strona – może zostać uzupełniony egzaminem ustnym. Egzamin ten organizuje się zgodnie z częścią II dodatku ROAD.A.1.2. W tym celu Strona może zdecydować o obowiązku udziału w szkoleniu przed egzaminem.

2. Zainteresowane osoby przystępują do egzaminu na terytorium Strony, na terytorium której mają miejsce stałego zamieszkania.

3. Wyłącznie organy lub podmioty należycie upoważnione do tego celu przez Stronę zgodnie z określonymi przez nią kryteriami mogą organizować egzaminy pisemne i ustne, o których mowa w ust. 1 niniejszego artykułu, i wydawać odpowiednie certyfikaty. Strony regularnie sprawdzają, czy warunki organizowania egzaminów przez te organy lub podmioty są zgodne z dodatkiem ROAD.A.1.2.

4. Strona może zwolnić posiadaczy wydanych na terytorium tej Strony określonych dyplomów potwierdzających wykształcenie wyższe lub techniczne, obejmujące wiedzę ze wszystkich dziedzin wymienionych w dodatku ROAD.A.1.2, które zostały wyraźnie wskazane w tym celu; zwolnienie dotyczy tylko przedmiotów objętych dyplomami. Zwolnienie ma jedynie zastosowanie do tych sekcji części I dodatku ROAD.A.1.2, co do których dyplom obejmuje wszystkie dziedziny wymienione w nagłówku każdej sekcji.

Strona może zwolnić z poszczególnych części egzaminu posiadaczy certyfikatów kompetencji zawodowych obowiązujących w odniesieniu do krajowego transportu drogowego tejże Strony.

Artykuł 9 – Zwolnienie z egzaminów

Na potrzeby przyznania licencji przewoźnikowi drogowemu towarów zajmującemu się przewozem drogowym towarów wyłącznie z wykorzystaniem pojazdów silnikowych lub zespołów pojazdów, których dopuszczalna masa całkowita nie przekracza 3,5 tony, Strona może podjąć decyzję o zwolnieniu z egzaminów, o których mowa w art. 8 ust. 1, osób, które wykażą, że przed dniem 20 sierpnia 2020 r. nieprzerwanie przez okres dziesięciu lat zarządzały osobą fizyczną lub prawną tego samego typu.

Art. 10 – Procedura zawieszenia lub cofnięcia zezwolenia

1. W przypadku gdy właściwy organ ustali, że istnieje ryzyko, iż osoba fizyczna lub prawna zaprzestanie spełniania wymogów określonych w art. 3, powiadamia o tym osobę fizyczną lub prawną. Jeżeli właściwy organ stwierdzi, że co najmniej jeden z tych wymogów nie jest już spełniany, może określić jeden z następujących terminów na uregulowanie tej sytuacji przez osobę fizyczną lub prawną:

(a) termin nieprzekraczający sześciu miesięcy na zatrudnienie osoby, która zastąpi zarządzającego transportem, jeżeli zarządzający transportem przestał spełniać wymogi

dobrej reputacji lub kompetencji zawodowych, który to termin może zostać przedłużony o trzy miesiące w przypadku śmierci zarządzającego transportem lub jego niedyspozycji ze względów zdrowotnych;

- (b) termin nieprzekraczający sześciu miesięcy – w przypadku gdy uregulowanie sytuacji wymaga od osoby fizycznej lub prawnej wykazania, że osoba fizyczna lub prawna posiada rzeczywistą i stałą siedzibę; lub
- (c) termin nieprzekraczający sześciu miesięcy – w przypadku gdy wymóg zdolności finansowej nie jest spełniony, aby wykazać, że ten wymóg jest ponownie spełniany w sposób ciągły.

2. Właściwy organ może żądać od osoby fizycznej lub prawnej, którym zezwolenie zostało zawieszane albo cofnięte, aby przed zastosowaniem środków rehabilitujących ich zarządzający transportem zdali egzaminy, o których mowa w art. 8 ust. 1.

3. Jeżeli właściwy organ stwierdzi, że osoba fizyczna lub prawna nie spełnia już jednego lub większej liczby wymogów określonych w art. 3, zawiesza lub cofa zezwolenie na wykonywanie zawodu przewoźnika drogowego towarów nie później niż z upływem terminów, o których mowa w ust. 1 niniejszego artykułu.

Artykuł 11 – Stwierdzenie niezdolności zarządzającego transportem

1. Jeżeli zarządzający transportem utraci dobrą reputację zgodnie z art. 6, właściwy organ stwierdza, że zarządzający transportem jest niezdolny do kierowania operacjami transportowymi przewoźnika drogowego towarów.

Właściwy organ potwierdza odzyskanie dobrej reputacji przez zarządzającego transportem nie wcześniej niż w terminie jednego roku od dnia utraty dobrej reputacji i zanim zarządzający transportem nie wykaże, że odbył odpowiednie szkolenie trwające co najmniej 3 miesiące lub zdał egzamin obejmujący dziedziny wymienione w części I dodatku ROAD.A.1.2.

2. W przypadku gdy zarządzający transportem traci dobrą reputację zgodnie z art. 6, wniosek o rehabilitację można złożyć po upływie co najmniej jednego roku od dnia utraty dobrej reputacji.

Artykuł 12 – Rozpatrywanie i rejestracja wniosków

1. Właściwe organy każdej ze Stron rejestrują w krajowych rejestrach elektronicznych, o których mowa w art. 13 ust. 1, dane dotyczące przedsiębiorstw, którym udzielają zezwolenia.

2. Oceniając nieposzlakowaną opinię przedsiębiorstwa, właściwe organy sprawdzają, czy w momencie składania wniosku wyznaczony zarządzający transportem lub wyznaczeni zarządzający transportem zostali uznani na terytorium jednej ze Stron za niezdolnych do zarządzania operacjami transportowymi przedsiębiorstwa zgodnie z art. 11.

3. Właściwe organy regularnie sprawdzają, czy przedsiębiorcy, którym udzieliły zezwolenia na wykonywanie zawodu przewoźnika drogowego towarów, nadal spełniają wymogi określone w art. 3. W tym celu właściwe organy przeprowadzają kontrole – w tym, w stosownych przypadkach, kontrole na miejscu w lokalach danego przedsiębiorcy – w przedsiębiorstwach, które zostały sklasyfikowane jako przedsiębiorstwa podwyższonego ryzyka.

Artykuł 13 – Krajowe rejestry elektroniczne

1. Właściwe organy prowadzą krajowy rejestr elektroniczny przedsiębiorców transportu drogowego, którzy uzyskali zezwolenie na wykonywanie zawodu przewoźnika drogowego towarów.
2. Specjalny Komitet ds. Transportu Drogowego ustala dane zawarte w krajowych rejestrach przedsiębiorców transportu drogowego oraz warunki dostępu do tych danych.

Artykuł 14 – Współpraca administracyjna między właściwymi organami

1. Właściwe organy każdej ze Stron wyznaczają krajowy punkt kontaktowy odpowiedzialny za wymianę informacji z właściwymi organami drugiej Strony w odniesieniu do stosowania niniejszej sekcji.
2. Właściwe organy każdej ze Stron ściśle ze sobą współpracują i niezwłocznie udzielają sobie wzajemnie pomocy oraz wszelkich innych niezbędnych informacji, aby ułatwić wykonanie i egzekwowanie niniejszej sekcji.
3. Właściwe organy każdej ze Stron przeprowadzają indywidualne kontrole w celu sprawdzenia, czy przedsiębiorstwo spełnia warunki dostępu do zawodu przewoźnika drogowego towarów na żądanie właściwego organu drugiej Strony w należycie uzasadnionych przypadkach. Powiadamia ona właściwy organ drugiej Strony o wynikach takich kontroli oraz o podjętych środkach, jeżeli zostanie ustalone, że przedsiębiorstwo przestało spełniać wymogi określone w niniejszej sekcji.
4. Właściwe organy każdej ze Stron wymieniają informacje na temat wyroków skazujących i sankcji związanych z poważnymi naruszeniami, o których mowa w art. 6 ust. 2.
5. Specjalny Komitet ds. Transportu Drogowego ustanawia szczegółowe zasady dotyczące zasad wymiany informacji, o których mowa w ust. 3 i 4.

DODATEK ROAD.A.1.1: Najpoważniejsze naruszenia do celów art. 6 ust. 2 sekcji 1 części A załącznika ROAD.1

1. Przekroczenie następujących terminów:
 - (a) przekroczenie maksymalnych sześć- lub czternastodniowych okresów prowadzenia pojazdu o co najmniej 25 %;
 - (b) przekroczenie, w rozliczeniu dziennym, maksymalnego dziennego czasu prowadzenia pojazdu o co najmniej 50 %.
2. Brak tachografu lub ogranicznika prędkości, lub posiadanie w pojeździe lub korzystanie z nielegalnego urządzenia, które może zmieniać zapisy w urządzeniach rejestrujących lub ograniczniku prędkości, lub fałszowanie wykresów lub danych pobranych z tachografu lub karty kierowcy.
3. Prowadzenie pojazdu bez ważnego świadectwa przydatności do ruchu drogowego lub prowadzenie pojazdu z bardzo poważnymi usterkami m.in. układu hamulcowego, układu kierowniczego, kół/opon, zawieszenia lub podwozia, mogącymi wywołać bezpośrednie zagrożenie dla bezpieczeństwa ruchu drogowego, co prowadziłyby do decyzji o unieruchomieniu pojazdu.
4. Transport towarów niebezpiecznych, których transport jest zakazany lub które są przewożone w sposób zakazany lub bez zezwolenia, lub bez oznaczenia ich w pojeździe jako towarów niebezpiecznych, i tym samym stanowienie zagrożenia życia lub środowiska w takim stopniu, że prowadziłyby to do podjęcia decyzji o unieruchomieniu pojazdu.
5. Przewóz towarów bez ważnego prawa jazdy lub przewóz przez przedsiębiorstwo nieposiadające ważnej licencji przewoźnika, o której mowa w art. ROAD.5 niniejszego artykułu.
6. Posługiwanie się przez kierowcę sfałszowaną kartą kierowcy, kartą, której nie jest posiadaczem lub którą otrzymał na podstawie fałszywych oświadczeń lub sfałszowanych dokumentów.
7. Przewóz towarów przekraczających o 20 % lub więcej maksymalną dopuszczalną masę całkowitą w przypadku pojazdów o dopuszczalnej masie całkowitej przekraczającej 12 ton oraz przekraczających o 25 % lub więcej – w przypadku pojazdów o dopuszczalnej masie całkowitej nieprzekraczającej 12 ton.

DODATEK ROAD.A.1.2: Część I. WYKAZ DZIEDZIN, O KTÓRYCH MOWA W ART. 8 sekcji 1 części A załącznika ROAD.1

Wiedza, brana pod uwagę dla oficjalnego uznawania kwalifikacji zawodowych przez Strony, musi obejmować co najmniej dziedziny podane poniżej. W odniesieniu do tych tematów wnioskujący przewoźnicy drogowi towarów muszą posiadać poziom wiedzy i umiejętności praktycznych niezbędnych do zarządzania przedsiębiorstwem transportowym.

Minimalny poziom wiedzy, jak wskazano poniżej, musi odpowiadać co najmniej poziomowi wiedzy uzyskanej w trakcie kształcenia obowiązkowego, uzupełnionego kształceniem zawodowym i dodatkowym szkoleniem technicznym lub kształceniem średnim albo innym szkoleniem technicznym.

A. Prawo cywilne

Wnioskodawca powinien w szczególności:

- (a) znać rodzaje umów zawieranych najczęściej w transporcie drogowym oraz wynikające z nich prawa i obowiązki;
- (b) umieć negocjować prawnie wiążące umowy transportowe, zwłaszcza w odniesieniu do warunków przewozu;
- (c) być w stanie rozpatrywać roszczenia wnioskodawcy dotyczące odszkodowań z tytułu poniesionych strat lub uszkodzenia rzeczy podczas transportu lub z tytułu opóźnienia w dostawie oraz rozumieć, w jaki sposób takie roszczenie wpływa na odpowiedzialność umowną wnioskodawcy; oraz
- (d) znać uregulowania i obowiązki wynikające z Konwencji o umowie międzynarodowego przewozu drogowego towarów zawartej w Genewie w dniu 19 maja 1956 r.

B. Prawo handlowe

Wnioskodawca powinien w szczególności:

- (a) znać warunki i formalności dotyczące prowadzenia działalności na rynku, znać ogólne obowiązki spoczywające na przewoźnikach (rejestracja, prowadzenie rachunkowości itd.) oraz konsekwencje upadłości przedsiębiorstwa; oraz
- (b) posiadać odpowiednią wiedzę o różnych formach spółek handlowych oraz o zasadach ich zakładania i funkcjonowania.

C. Prawo socjalne

Wnioskodawca musi w szczególności znać:

- (a) rolę i funkcje różnych instytucji społecznych związanych z transportem drogowym (związki zawodowe, rady pracownicze, przedstawiciele pracowników, inspektorzy pracy itd.);
- (b) obowiązki pracodawców w zakresie zabezpieczenia społecznego pracowników;
- (c) przepisy regulujące umowy o pracę dla różnych kategorii pracowników zatrudnionych w przedsiębiorstwach transportu drogowego (formy umów, obowiązki stron, warunki i czas pracy, płatne urlopy, wynagrodzenie, naruszenie umowy itd.);

- (d) przepisy mające zastosowanie do czasu prowadzenia pojazdu, okresów odpoczynku i czasu pracy oraz praktyczne środki dotyczące stosowania tych przepisów; oraz
- (e) zasady mające zastosowanie do wstępnej kwalifikacji i szkolenia ustawicznego kierowców określone w sekcji 1 część B niniejszego załącznika.

D. Prawo podatkowe

Wnioskodawca powinien w szczególności znać przepisy regulujące:

- (a) podatku od wartości dodanej (VAT) od usług transportowych;
- (b) podatek od pojazdów silnikowych;
- (c) podatki od niektórych pojazdów użytkowanych w drogowym transporcie towarów, opłaty drogowe i opłaty za korzystanie z infrastruktury; oraz
- (d) podatek dochodowy.

E. Działalność gospodarcza i zarządzanie finansami

Wnioskodawca powinien w szczególności:

- (a) znać przepisy i zwyczaje związane z posługiwaniem się czekami, weksłami, weksłami własnymi, kartami kredytowymi oraz innymi środkami płatniczymi i sposobami płatności;
- (b) znać różne formy udzielanych kredytów (kredyt bankowy, akredytywa dokumentowa, depozyt gwarancyjny, kredyt hipoteczny, leasing, najem, faktoring itd.) oraz wynikające z nich opłaty i obowiązki;
- (c) wiedzieć, czym jest bilans, jak sporządzany jest bilans i jak go interpretować;
- (d) być w stanie odczytać i zinterpretować rachunek zysków i strat;
- (e) być w stanie ocenić rentowność przedsiębiorstwa i jego sytuację finansową, w szczególności na podstawie wskaźników finansowych;
- (f) być w stanie opracować budżet;
- (g) znać składniki kosztowe przedsiębiorstwa (koszty stałe, koszty zmienne, kapitał obrotowy, amortyzacja itd.) oraz być w stanie wyliczyć koszt przypadający na pojazd, na kilometr, na przejazd lub na tonę;
- (h) być w stanie sporządzić całościowy organizacyjny schemat zatrudnienia w przedsiębiorstwie oraz zaplanować wykonywanie pracy itd.;
- (i) znać zasady marketingu, reklamy i public relations, a także promocji sprzedaży usług transportowych oraz sporządzania akt klientów itd.;
- (j) znać różne formy ubezpieczeń dotyczących transportu drogowego (odpowiedzialność cywilna, ubezpieczenia wypadkowe/na życie, ubezpieczenia inne niż na życie i ubezpieczenia bagażu) oraz gwarancje i wynikające z nich obowiązki;
- (k) znać oprogramowanie do elektronicznego przesyłania danych w transporcie drogowym;

- (l) być w stanie stosować przepisy dotyczące fakturowania usług w zakresie drogowego transportu rzeczy oraz znać międzynarodowe reguły handlowe (Incoterms) oraz ich zastosowanie; oraz
- (m) znać różne kategorie pomocniczej działalności transportowej, ich rolę, funkcje oraz – w odpowiednich przypadkach – ich status.

F. Dostęp do rynku

Wnioskodawca musi w szczególności znać:

- (a) przepisy regulujące transport drogowy, wynajem pojazdów przemysłowych i podwykonawstwo, a w szczególności przepisy dotyczące oficjalnej organizacji zawodu, dostępu do zawodu, zezwoleń na wykonywanie przewozów drogowych, kontroli i kar;
- (b) przepisy dotyczące zakładania przedsiębiorstwa transportu drogowego;
- (c) dokumentację wymaganą do świadczenia usług transportu drogowego oraz być w stanie wprowadzać procedury kontrolne w celu zapewnienia, aby zatwierdzone dokumenty związane z każdą operacją transportową, w szczególności te, które dotyczą pojazdu, kierowcy, rzeczy i bagażu, znajdowały się zarówno w pojeździe, jak i w lokalu przedsiębiorstwa;
- (d) przepisy dotyczące organizacji rynku usług drogowego transportu towarów, przeładunku i logistyki; oraz
- (e) formalności graniczne, rolę i zakres dokumentów T i karnetów TIR oraz obowiązki i odpowiedzialność, jakie wynikają z posługiwania się nimi.

G. Normy techniczne i techniczne aspekty działalności

Wnioskodawca powinien w szczególności:

- (a) znać przepisy dotyczące masy i wymiarów pojazdów Stron oraz procedury dotyczące wyjątków, stosowane w przypadku niestandardowych ładunków;
- (b) być w stanie dokonywać doboru pojazdów i ich elementów (podwozia, silnika, układu transmisyjnego, systemu hamulcowego itd.) zgodnie z potrzebami przedsiębiorstwa;
- (c) znać formalności związane z homologacją typu, rejestracją oraz przeglądem technicznym tych pojazdów;
- (d) wiedzieć jakie należy podjąć działania w celu zmniejszenia hałasu i ograniczania zanieczyszczenia powietrza pochodzącego z emisji spalin;
- (e) być w stanie sporządzać okresowe plany utrzymania pojazdów i ich wyposażenia;
- (f) znać różne typy urządzeń do transportu i rozładunku (skrzynie ładunkowe, kontenery, palety itd.) oraz być w stanie wprowadzać procedury i wydawać wskazówki co do załadunku i rozładunku towarów (rozmieszczania towaru, układania w stosy, sztautowania, blokowania i klinowania itd.);
- (g) znać różnorodne techniki transportu kombinowanego piggy-back oraz techniki przeładunku poziomego;

- (h) być w stanie wdrożyć procedury zapewniające zgodność z przepisami dotyczącymi przewozu towarów niebezpiecznych i odpadów;
- (i) być w stanie realizować procedury w celu spełnienia wymogów przewidzianych w przepisach dotyczących przewozu szybko psujących się artykułów żywnościowych, w szczególności wymogów wynikających z umowy o międzynarodowych przewozach szybko psujących się artykułów żywnościowych i o specjalnych środkach transportu przeznaczonych do tych przewozów (ATP); oraz
- (j) być w stanie realizować procedury w celu spełnienia wymogów wynikających z przepisów o transporcie żywych zwierząt.

H. Bezpieczeństwo ruchu drogowego

Wnioskodawca powinien w szczególności:

- (a) wiedzieć jakie kwalifikacje są wymagane do wykonywania zawodu kierowcy (prawo jazdy, zaświadczenia zdrowotne, zaświadczenia o sprawności itd.);
- (b) być w stanie podjąć konieczne działania, aby zagwarantować, że kierowcy przestrzegają przepisów ruchu drogowego, zakazów i ograniczeń obowiązujących na terenie Stron (ograniczeń prędkości, pierwszeństwa, ograniczeń postojowych, używania świateł, znaków drogowych itd.);
- (c) być w stanie sporządzać instrukcje dla kierowców w celu kontrolowania przestrzegania przez nich wymogów bezpieczeństwa w zakresie stanu technicznego pojazdów, ich wyposażenia i ładunku, oraz w zakresie środków zapobiegawczych;
- (d) być w stanie ustanawiać procedury stosowane w razie wypadku i wdrażać odpowiednie procedury w celu zapobiegania powtarzaniu się wypadków lub poważnych wykroczeń drogowych; oraz
- (e) być w stanie realizować procedury dotyczące bezpiecznego mocowania towarów i znać odpowiednie techniki.

• Część II. ORGANIZACJA EGZAMINU

1. Strony organizują obowiązkowy egzamin pisemny, który mogą uzupełnić fakultatywnym egzaminem ustnym w celu ustalenia, czy wnioskujący przewoźnicy drogowi towarów osiągnęli wymagany poziom wiedzy w dziedzinach wymienionych w części I, w szczególności, aby ocenić ich umiejętność stosowania instrumentów i technik z zakresu tych dziedzin oraz zdolności do wypełniania przez nich odpowiednich obowiązków wykonawczych i koordynacyjnych.

- (a) Obowiązkowy egzamin pisemny składa się z dwóch części, a mianowicie:
 - (i) pytań pisemnych w postaci testu wielokrotnego wyboru (z czterema możliwymi odpowiedziami) lub pytań wymagających bezpośredniej odpowiedzi albo pytań obydwu typów; oraz
 - (ii) ćwiczeń pisemnych lub przykładów praktycznych do rozwiązania.

Minimalny czas trwania każdej części egzaminu wynosi dwie godziny.

(b) W przypadku organizowania egzaminu ustnego Strony mogą zastrzec, że przystąpienie do egzaminu ustnego uzależnione jest od zdania egzaminu pisemnego.

2. W przypadku gdy Strony organizują również egzamin ustny, w odniesieniu do każdego z trzech testów muszą zapewnić ważenie punktów w wysokości od minimalnie 25 % do maksymalnie 40 % całkowitej liczby punktów.

W przypadku, gdy Strony zorganizują jedynie egzamin pisemny, muszą one, w odniesieniu do każdego z trzech testów, ustalić oceny ważne od minimalnie 40 % do maksymalnie 60 % ogólnej liczby punktów.

3. Kandydat musi uzyskać ze wszystkich części egzaminu średnią wynoszącą przynajmniej 60 % ogólnej liczby punktów, przy czym z każdej części egzaminu musi uzyskać nie mniej niż 50 % możliwych do otrzymania punktów. W przypadku tylko jednego testu Strona może obniżyć ten próg z 50 % do 40 %.

DODATEK ROAD.A.1.3

- Część A
- Wzór licencji dla Unii

WSPÓLNOTA EUROPEJSKA

a)

(Papier celulozowy w kolorze jasnoniebieskim Pantone 290 lub kolorze jak najbardziej zbliżonym do niego, o formacie DIN A4, 100 g/m² lub więcej)

(Pierwsza strona licencji)

(Tekst w języku(-ach) urzędowym(-ych) lub w jednym z języków urzędowych państwa członkowskiego wydającego licencję)

Znak wyróżniający państwa członkowskiego (¹) wydającego licencję
--

Nazwa właściwego organu lub podmiotu

LICENCJA nr...

lub

UWIERZYTELNIONY ODPIS nr...

na międzynarodowy zarobkowy przewóz drogowy rzeczy

Niniejsza licencja uprawnia (²)

.....

.....

do wykonywania międzynarodowego zarobkowego przewozu drogowego rzeczy na wszelkich trasach, dla przewozów lub części przewozów realizowanych zarobkowo na terytorium Wspólnoty, jak określono w rozporządzeniu Parlamentu Europejskiego i Rady (WE) nr 1072/2009 z dnia 21 października 2009 r. (Dz.U. L 300 z 14.11.2009, s. 72) w sprawie wspólnych zasad dostępu do rynku międzynarodowych przewozów drogowych oraz zgodnie z postanowieniami ogólnymi niniejszej licencji.

Uwagi szczególne:	
.....	
Niniejsza licencja jest ważna od	do
Wydano w	dnia
..... (³)	

⁽¹⁾ Znaki wyróżniające państw członkowskich: (B) Belgia, (BG) Bułgaria, (CZ) Czechy, (DK) Dania, (D) Niemcy, (EST) Estonia, (IRL) Irlandia, (GR) Grecja, (E) Hiszpania, (F) Francja, (HR) Chorwacja, (I) Włochy, (CY) Cypr, (LV) Łotwa, (LT) Litwa, (L) Luksemburg, (H) Węgry, (MT) Malta, (NL) Holandia, (A) Austria, (PL) Polska, (P) Portugalia, (RO) Rumunia, (SLO) Słowenia, (SK) Słowacja, (FIN) Finlandia, (S) Szwecja.

- ⁽²⁾ Imię i nazwisko lub nazwa oraz pełny adres przewoźnika.
- ⁽³⁾ Podpis i pieczęć właściwego organu lub podmiotu wydającego dokument.

b)

(Druga strona licencji)

(Tekst w języku(-ach) urzędowym(-ych) lub w jednym z języków urzędowych państwa członkowskiego wydającego licencję)

POSTANOWIENIA OGÓLNE

Niniejsza licencja została wydana na mocy rozporządzenia (WE) nr 1072/2009.

Niniejsza licencja uprawnia do prowadzenia międzynarodowego zarobkowego przewozu drogowego rzeczy na wszystkich trasach, dla przewozów lub części przewozów realizowanych zarobkowo na terytorium Wspólnoty, w odpowiednich przypadkach, z zastrzeżeniem warunków określonych w niniejszej licencji:

- w przypadku gdy miejsce wyjazdu i miejsce przyjazdu znajdują się w dwóch różnych państwach członkowskich, z tranzytem przez jedno lub więcej państw członkowskich lub państw trzecich, albo bez takiego tranzytu,
- z państwa członkowskiego do państwa trzeciego lub w odwrotnym kierunku, z tranzytem przez jedno lub więcej państw członkowskich lub państw trzecich, albo bez takiego tranzytu,
- między państwami trzecimi z tranzytem przez terytorium jednego lub więcej państw członkowskich,

przejazdy bez załadunku w związku z takim przewozem.

W przypadku przewozu z państwa członkowskiego do kraju trzeciego lub z powrotem, niniejsza licencja jest ważna na część przejazdu realizowaną na terytorium Wspólnoty. Ważna jest w państwie członkowskim załadunku lub rozładunku, wyłącznie po zawarciu niezbędnej umowy między Wspólnotą a zainteresowanym krajem trzecim, zgodnie z rozporządzeniem (WE) nr 1072/2009.

Licencja jest wydawana na nazwisko/nazwę i nie może być przenoszona na osobę trzecią.

Niniejsza licencja może zostać cofnięta przez właściwy organ państwa członkowskiego, które ją wydało, w szczególności w przypadku, gdy jej posiadacz:

- nie spełnia wszystkich warunków dotyczących korzystania z licencji,
- podał nieprawidłowe informacje w odniesieniu do danych wymaganych do wydania lub przedłużenia ważności licencji.

Oryginał licencji musi być przechowywany przez przedsiębiorstwo przewozowe.

Uwierzytelniony odpis licencji należy przechowywać w pojeździe ⁽¹⁾. W przypadku zespołu pojazdów licencja musi znajdować się w pojeździe silnikowym. Uwierzytelniony wypis z licencji wspólnotowej obejmuje zespół pojazdów, nawet w przypadku gdy przyczepa lub naczepa nie jest zarejestrowana lub nie posiada zezwolenia na korzystanie z dróg w imieniu posiadacza licencji lub gdy jest zarejestrowana lub posiada zezwolenia na korzystanie z dróg w innym państwie.

Licencja musi być okazywana na każde żądanie upoważnionego funkcjonariusza służb kontrolnych.

Na terytorium każdego państwa członkowskiego posiadacz licencji musi przestrzegać przepisów ustawowych, wykonawczych i administracyjnych obowiązujących w tym państwie, w szczególności dotyczących transportu i ruchu drogowego.

-
- ⁽¹⁾ „Pojazd” oznacza pojazd silnikowy zarejestrowany w państwie członkowskim lub też zespół pojazdów, spośród których przynajmniej pojazd silnikowy jest zarejestrowany w państwie członkowskim i jest wykorzystywany wyłącznie do przewozu towarów.

- Część B
- Wzór licencji dla Zjednoczonego Królestwa

Licencja Zjednoczonego Królestwa dla Wspólnoty

a)

(Papier celulozowy w kolorze jasnoniebieskim Pantone, o formacie DIN A4, 100g/m² lub więcej)

(Pierwsza strona licencji)

(Tekst w języku angielskim lub walijskim)



NAZWA WŁAŚCIWEGO ORGANU W ZJEDNOCZONYM KRÓLESTWIE

⁽¹⁾

LICENCJA nr:

lub

UWIERZYTELNIONY ODPIS nr:

na międzynarodowy zarobkowy przewóz drogowy rzeczy

Niniejsza licencja
uprawnia ⁽²⁾

uprawnia ono posiadacza do wykonywania międzynarodowego zarobkowego przewozu drogowego towarów dowolną trasą w przypadku przejazdów lub części przewozów wykonywanych na terytorium państwa członkowskiego zgodnie z rozporządzeniem (WE) nr 1072/2009⁽³⁾.

Uwagi szczególne:	
.....	
Niniejsza licencja jest ważna od.....	do
Wydano w.....	dnia

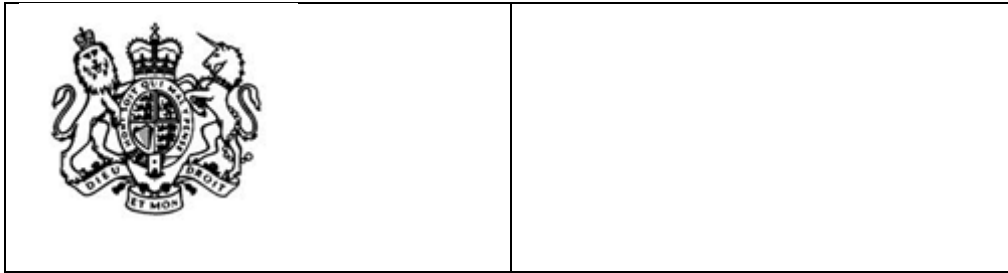

⁽¹⁾) Właściwy organ dla danego regionu, dla którego świadectwo zostało wydane.

⁽²⁾) Nazwisko lub nazwa oraz pełny adres przewoźnika.

⁽³⁾) Rozporządzenie (WE) nr 1072/2009 utrzymane w prawie Zjednoczonego Królestwa w sekcji 3 ustawy o wystąpieniu z Unii Europejskiej (European Union (Withdrawal) Act) z 2018 r. i zmienione rozporządzeniami wydanymi na podstawie sekcji 8 tej ustawy.

b)

(Druga strona licencji)

(Tekst w języku angielskim lub walijskim)

POSTANOWIENIA OGÓLNE

Niniejsza licencja jest wydawana na mocy rozporządzenia (WE) nr 1072/2009⁽¹⁾.

Uprawia ono posiadacza do wykonywania międzynarodowego zarobkowego przewozu drogowego rzeczy dowolną trasą w przypadku przejazdów lub części przewozów wykonywanych na terytorium państwa członkowskiego dozwolonych dowolną umową międzynarodową między Zjednoczonym Królestwem a Unią Europejską lub państwem członkowskim.

W przypadku przewozu ze Zjednoczonego Królestwa do państwa trzeciego lub odwrotnie, niniejsza licencja jest ważna na tę część podróży, która odbywa się na terytorium któregośkolwiek państwa członkowskiego.

Licencja jest wydawana na nazwisko/nazwę i nie może być przenoszona na osobę trzecią.

Może zostać wycofana przez komisarza ds. ruchu drogowego lub Departament for Infrastructure (Irlandia Północna), na przykład, w przypadku gdy posiadacz:

- nie spełnia wszystkich warunków korzystania z licencji,
- podał nieprawidłowe informacje w odniesieniu do danych wymaganych do wydania lub przedłużenia ważności licencji.

Oryginał licencji musi być przechowywany przez przedsiębiorstwo przewozowe.

Uwierzytelniony odpis licencji należy przechowywać w pojeździe⁽²⁾. W przypadku pojazdów stanowiących zestaw drogowy, powinien on być przechowywany w pojeździe silnikowym. Obejmuje on zestaw pojazdów, nawet w przypadku gdy przyczepa lub naczepa nie jest zarejestrowana lub nie posiada zezwolenia na korzystanie z dróg w imieniu posiadacza licencji lub gdy jest zarejestrowana lub posiada zezwolenie na korzystanie z dróg w innym państwie.

Licencja musi być okazywana na każde żądanie upoważnionego funkcjonariusza służb kontrolnych.

Na terytorium Zjednoczonego Królestwa posiadacz licencji musi przestrzegać przepisów ustawowych, wykonawczych i administracyjnych obowiązujących w tym państwie, w szczególności dotyczących transportu i ruchu drogowego.

⁽¹⁾ Rozporządzenie (WE) nr 1072/2009 utrzymane w prawie Zjednoczonego Królestwa w sekcji 3 ustawy o wystąpieniu z Unii Europejskiej (European Union (Withdrawal) Act) z 2018 r. i zmienione rozporządzeniami wydanymi na podstawie sekcji 8 tej ustawy.

⁽²⁾ „Pojazd” oznacza pojazd silnikowy zarejestrowany w Zjednoczonym Królestwie lub też zespół pojazdów, spośród których przynajmniej pojazd silnikowy jest zarejestrowany w Zjednoczonym Królestwie i jest wykorzystywany wyłącznie do przewozu towarów.

DODATEK ROAD.A.1.4: Zabezpieczenia licencji

Licencja musi mieć przynajmniej dwa spośród następujących zabezpieczeń:

- hologram,
- specjalne włókna w papierze, które stają się widoczne w świetle ultrafioletowym,
- co najmniej jedną linię mikrodruku (litery widocznie tylko przy użyciu szkła powiększającego i niemożliwe do odtworzenia przez fotokopiarki),
- dotykowe znaki, symbole lub wzory,
- podwójną numerację: numer seryjny licencji, jej uwierzytelniony odpis oraz, w każdym przypadku, numer wydania;
- zabezpieczający wzór tła z drukowanym drobnym giloszem i drukiem irysowym.

Sekcja 2. Delegowania kierowców

Artykuł 1 – Przedmiot

W niniejszej sekcji ustanawia się wymogi dla przewoźników drogowych towarów mających siedzibę na terytorium jednej ze Stron, którzy w ramach transportu rzeczy delegują kierowców na terytorium drugiej Strony zgodnie z art. 3 niniejszej sekcji.

Niniejsza sekcja nie uniemożliwia Stronie stosowania środków regulujących wjazd lub pobyt czasowy osób fizycznych na jej terytorium, w tym środków niezbędnych do ochrony integralności granic i zapewnienia zorganizowanego przemieszczania się osób fizycznych przez jej granice, pod warunkiem że środki takie nie są stosowane w sposób niweczący lub naruszający korzyści przypadające drugiej Stronie na mocy postanowień niniejszej sekcji. Sam fakt wymagania wizy od osób fizycznych pochodzących tylko z niektórych państw nie jest uznawany za niweczący lub naruszający korzyści wynikające z niniejszej sekcji.

Niniejsza sekcja nie ma wpływu na stosowanie na terytorium Unii przepisów Unii dotyczących delegowania kierowców w transporcie drogowym do unijnych przewoźników drogowych towarów.

Artykuł 2 – Definicje

Do celów niniejszej sekcji „kierowca delegowany” oznacza kierowcę, który przez ograniczony czas wykonuje pracę na terytorium Strony innej niż Strona, na terytorium której kierowca zwyczajowo pracuje.

Artykuł 3 – Zasady

1. Postanowienia niniejszej sekcji stosuje się w zakresie, w jakim przewoźnik drogowy towarów deleguje kierowców na terytorium drugiej Strony na ich rachunek i pod ich kierownictwem na podstawie umowy zawartej między przewoźnikiem drogowym towarów dokonującym delegowania a stroną, dla której planowane są przewozy, działającym na terytorium tej Strony, pod warunkiem że istnieje stosunek pracy między przewoźnikiem drogowym towarów dokonującym delegowania a kierowcą w okresie delegowania.

2. Do celów ust. 1 uznaje się, że delegowanie rozpoczyna się w momencie wjazdu kierowcy na terytorium drugiej Strony w celu załadunku lub rozładunku towarów i kończy się, gdy kierowca opuści terytorium tej Strony.

Do celów ust. 1 w przypadku delegowania do Unii uznaje się, że delegowanie rozpoczyna się w momencie wjazdu kierowcy na terytorium państwa członkowskiego w celu załadunku lub rozładunku towarów w tym państwie członkowskim i kończy się, gdy kierowca opuści terytorium tego państwa członkowskiego.

3. Niezależnie od ust. 1 i 2 niniejszego artykułu, kierowcy nie uznaje się za delegowanego podczas wykonywania przewozów na podstawie umowy przewozu, jak określono w art. ROAD 4 ust. 1 lit. a). [Transport towarów między terytoriami, przez terytoria i w obrębie terytoriów Stron] niniejszej Umowy.

4. Kierowcy nie uważa się za delegowanego w przypadku tranzytu przez terytorium Zjednoczonego Królestwa bez załadunku lub rozładunku towarów. W przypadku Unii kierowcy nie uważa się za delegowanego w państwie członkowskim, jeżeli przemieszcza się przez terytorium tego państwa członkowskiego bez załadunku lub rozładunku towarów.

Artykuł 4 – Warunki zatrudnienia

1. Każda ze Stron zapewnia, bez względu na to, jakie prawo ma zastosowanie do stosunku pracy, aby przewoźnicy drogowi towaru gwarantowali, na zasadzie równego traktowania, kierowcom delegowanym na jej terytorium warunki zatrudnienia obejmujące następujące kwestie, które na terytorium Strony lub, w przypadku Unii, w państwie członkowskim, w którym wykonywana jest praca, są określone:

– przepisami ustawowymi, wykonawczymi lub administracyjnymi, lub

– przez umowy zbiorowe lub orzeczenia arbitrażowe uznane za powszechnie stosowane lub które w innym przypadku mają zastosowanie zgodnie z ust. 4:

- (a) maksymalne okresy pracy i minimalne okresy wypoczynku;
- (b) minimalny wymiar płatnego corocznego urlopu wypoczynkowego;
- (c) wynagrodzenie wraz ze stawką za nadgodziny; punkt ten nie ma zastosowania do uzupełniających pracowniczych programów emerytalnych;
- (d) zdrowie, bezpieczeństwo i higiena w miejscu pracy;
- (e) środki ochronne w zakresie warunków zatrudnienia kobiet ciężarnych lub kobiet bezpośrednio po urodzeniu dziecka, dzieci i młodzieży; oraz
- (f) równość traktowania mężczyzn i kobiet, a także inne przepisy w zakresie niedyskryminacji.

2. Do celów niniejszej sekcji pojęcie wynagrodzenia jest określone przez prawo krajowe lub praktykę Strony, a w przypadku Unii, przez prawo krajowe lub praktykę państwa członkowskiego, na którego terytorium kierowca jest delegowany, i oznacza wszystkie elementy składowe wynagrodzenia uznane za obowiązkowe na mocy krajowych przepisów ustawowych, wykonawczych lub administracyjnych lub umów zbiorowych lub orzeczeń arbitrażowych, które w tej Stronie lub w tym państwie członkowskim zostały uznane za powszechnie stosowane lub mają zastosowanie w inny sposób zgodnie z ust. 4.

3. Dodatki właściwe dla delegowania uznaje się za część wynagrodzenia, chyba że są wypłacane z tytułu zwrotu wydatków faktycznie poniesionych w związku z delegowaniem, takich jak: koszty podróży, wyżywienia i zakwaterowania. Przewoźnik drogowy towarów zwraca delegowanemu kierowcy takie wydatki zgodnie z prawem lub praktyką mającą zastosowanie do stosunku pracy.

W przypadku gdy warunki zatrudnienia mające zastosowanie do stosunku pracy nie określają, które składniki dodatku z tytułu delegowania są wypłacane w formie zwrotu wydatków faktycznie poniesionych w związku z delegowaniem, a które są częścią wynagrodzenia, uznaje się, że cały dodatek jest wypłacany w formie zwrotu wydatków.

4. Do celów niniejszej sekcji określenie „umowy zbiorowe lub orzeczenia arbitrażowe uznane za powszechnie stosowane” oznacza umowy zbiorowe lub orzeczenia arbitrażowe, które powinny być przestrzegane przez wszystkie przedsiębiorstwa w danym obszarze geograficznym, zawodzie lub branży.

W przypadku braku lub uzupełnienia systemu uznawania układów zbiorowych lub orzeczeń arbitrażowych za powszechnie stosowane w rozumieniu pierwszej części niniejszego ustępu, każda

ze Stron lub każde państwo członkowskie w przypadku Unii mogą, jeżeli podejmą taką decyzję, oprzeć się na:

- umowach zbiorowych lub orzeczeniach arbitrażowych, które są powszechnie stosowane do wszystkich podobnych przedsiębiorstw w danym obszarze geograficznym, zawodzie lub przemyśle; lub
- umowach zbiorowych, które zostały zawarte przez najbardziej reprezentatywne w skali kraju organizacje pracodawców i pracowników oraz są stosowane na całym terytorium kraju.

W rozumieniu ust. 1 równość traktowania ma miejsce wówczas, gdy przedsiębiorstwa krajowe w podobnej sytuacji:

- (i) podlegają w danym miejscu lub sektorze tym samym obowiązkom co przedsiębiorstwa delegujące w odniesieniu do dziedzin wymienionych w pierwszym akapicie ust. 1 oraz
- (ii) od których wymaga się spełnienia powyższych obowiązków z tym samym skutkiem.

Artykuł 5 – Lepszy dostęp do informacji

1. Każda ze Stron lub, w przypadku Unii, każde państwo członkowskie publikuje informacje na temat warunków zatrudnienia, zgodnie z prawem krajowym lub praktyką krajową, bez zbędnej zwłoki i w przejrzysty sposób, na jednej oficjalnej krajowej stronie internetowej, w tym na temat elementów składowych wynagrodzenia, o których mowa w art. 4 ust. 2, oraz wszystkich warunków zatrudnienia zgodnie z art. 4 ust. 1.

Każda ze Stron lub, w przypadku Unii, każde państwo członkowskie zapewnia, aby informacje podane na jednej oficjalnej krajowej stronie internetowej były dokładne i aktualne.

2. Każda ze Stron lub, w przypadku Unii, każde państwo członkowskie podejmuje odpowiednie środki w celu zapewnienia, aby informacje, o których mowa w ust. 1, były ogólnie bezpłatnie dostępne i zredagowane w jasny, przejrzysty, pełny i łatwo dostępny sposób na odległość i za pomocą środków elektronicznych, w odpowiednich formatach i zgodnie ze standardami dostępności sieci zapewniającymi dostęp osobom z niepełnosprawnościami oraz w celu zapewnienia, aby właściwe organy krajowe były w stanie skutecznie wykonywać swoje zadania.

3. W przypadkach, w których zgodnie z krajowym prawem, tradycjami i praktykami oraz przy poszanowaniu autonomii partnerów społecznych warunki zatrudnienia, o których mowa w art. 4, są określone w układach zbiorowych zgodnie z art. 4 ust. 1, każda ze Stron lub, w przypadku Unii, każde państwo członkowskie zapewnia, by te warunki były udostępniane bez przeszkód i w przejrzysty sposób usługodawcom drugiej Strony oraz kierowcom delegowanym, a także dążą do zaangażowania partnerów społecznych w tym zakresie. Odpowiednie informacje powinny w szczególności dotyczyć różnorodnych minimalnych stawek płacy oraz ich części składowych, metody stosowanej do wyliczania należnego wynagrodzenia i, w odpowiednich przypadkach, kryteriów klasyfikacji do różnych kategorii płacowych.

4. W przypadku gdy informacje na jednej oficjalnej krajowej stronie internetowej nie wskazują, z naruszeniem ust. 1, które warunki zatrudnienia mają być stosowane, okoliczność ta jest brana pod uwagę, zgodnie z krajowym ustawodawstwem lub praktyką, przy określaniu sankcji w przypadku naruszeń niniejszej sekcji, w zakresie w jakim jest to niezbędne do zapewnienia ich proporcjonalności tych kar.

5. Każda ze Stron lub, w przypadku Unii, każde państwo członkowskie wskazuje podmioty i organy, do których kierowcy i przewoźnicy drogowi towarów mogą zwracać się o udostępnienie ogólnych informacji na temat krajowych przepisów i praktyk mających do nich zastosowanie, dotyczących ich praw i obowiązków na ich terytorium.

Artykuł 6 – Wymogi administracyjne, kontrola i egzekwowanie

1. Każda ze Stron lub, w przypadku Unii, każde państwo członkowskie może wprowadzić jedynie następujące wymogi administracyjne i środki kontroli w odniesieniu do delegowania kierowców:

- (a) obowiązek przewoźnika mającego siedzibę na terytorium drugiej Strony do złożenia zgłoszenia delegowania właściwym organom krajowym Strony lub, w przypadku Unii, państwa członkowskiego, do którego kierowca jest delegowany, najpóźniej w momencie rozpoczęcia delegowania, z wykorzystaniem od dnia 2 lutego 2022 r. wielojęzycznego standardowego formularza interfejsu publicznego połączonego z systemem wymiany informacji na rynku wewnętrznym UE¹³⁶ na potrzeby współpracy administracyjnej („IMI”); zgłoszenie delegowania zawiera następujące informacje:
- (i) tożsamość przewoźnika – co najmniej w postaci numeru ważnej licencji, w przypadku gdy ten numer jest dostępny;
 - (ii) dane kontaktowe zarządzającego transportem lub innej osoby wyznaczonej do kontaktów na terytorium Strony siedziby lub, w przypadku Unii, w państwie członkowskim siedziby w celu nawiązania kontaktu z właściwymi organami Strony przyjmującej lub, w przypadku Unii, państwa członkowskiego, w którym świadczone są usługi, oraz w celu wysyłania i otrzymywania dokumentów lub zawiadomień;
 - (iii) tożsamość, adres zamieszkania oraz numer prawa jazdy kierowcy;
 - (iv) data rozpoczęcia obowiązywania umowy o pracę kierowcy oraz właściwe dla niej prawo;
 - (v) przewidywane daty rozpoczęcia i zakończenia delegowania; oraz
 - (vi) numery rejestracyjne pojazdów silnikowych;
- (b) obowiązek zapewnienia przez przewoźnika, aby kierowca dysponował – w postaci papierowej lub elektronicznej – wymienionymi poniżej dokumentami oraz obowiązek przechowywania przez kierowcę i udostępniania przez niego na żądanie podczas kontroli drogowej następujących dokumentów:
- (i) kopii zgłoszenia delegowania złożonego za pośrednictwem IMI od dnia 2 lutego 2022 r.;
 - (ii) dowodów operacji transportowych odbywających się na terytorium Strony przyjmującej, takich jak elektroniczny list przewozowy (e-CMR); oraz

¹³⁶ Wprowadzony rozporządzeniem (UE) nr 1024/2012.

- (iii) zapisów tachografu, a w szczególności symboli kraju Strony lub, w przypadku Unii, państwa członkowskiego, w którym kierowca przebywał podczas wykonywania przewozów, zgodnie z wymogami dotyczącymi rejestracji i prowadzenia rejestrów na mocy sekcji 2 części B i sekcji 4 części B;
- (c) obowiązek przesyłania przez przewoźnika, począwszy od dnia 2 lutego 2022 r. za pośrednictwem interfejsu publicznego połączanego z systemem IMI, po okresie delegowania, na bezpośredni wniosek właściwych organów drugiej Strony lub, w przypadku Unii, państwa członkowskiego, w którym nastąpiło delegowanie, kopii dokumentów, o których mowa w lit. b) ppkt (ii) i (iii) niniejszego ustępu, a także dokumentacji dotyczącej wynagrodzenia kierowcy w odniesieniu do okresu delegowania, karty interfejsu kierowcy lub równoważnego dokumentu dotyczącego czasu pracy.

Od dnia 2 lutego 2022 r. operator przesyła dokumentację za pośrednictwem interfejsu publicznego podłączonego do systemu IMI nie później niż osiem tygodni od daty wniosku. Jeżeli przewoźnik nie przedłoży żądanej dokumentacji w tym terminie, właściwe organy Strony lub, w przypadku Unii, państwa członkowskiego, w którym nastąpiło delegowanie, mogą zwrócić się, od dnia 2 lutego 2022 r., za pośrednictwem systemu IMI, o pomoc do właściwych organów Strony siedziby lub, w przypadku Unii, do państwa członkowskiego siedziby. W przypadku złożenia takiego wniosku o wzajemną pomoc właściwe organy Strony siedziby lub, w przypadku Unii, państwa członkowskiego siedziby przewoźnika mają dostęp do zgłoszenia delegowania i innych istotnych informacji przedłożonych przez operatora od dnia 2 lutego 2022 r. za pośrednictwem interfejsu publicznego połączanego z systemem IMI.

Właściwe organy Strony, w której ma siedzibę, lub, w przypadku Unii, państwa członkowskiego siedziby zapewniają, aby od dnia 2 lutego 2022 r. za pośrednictwem systemu IMI, w ciągu 25 dni roboczych od dnia złożenia wniosku o wzajemną pomoc, dostarczyły wymagane dokumenty właściwym organom Strony lub, w przypadku Unii, właściwym organom państwa członkowskiego, w którym delegowanie miało miejsce.

Każda ze Stron zapewnia, aby informacje wymieniane przez właściwe organy krajowe lub przekazywane im były wykorzystywane wyłącznie w odniesieniu do kwestii lub spraw, w których o nie zwrócono się.

Wzajemna współpraca i pomoc administracyjna są bezpłatne.

Wniosek o udzielenie informacji nie uniemożliwia właściwym organom zastosowania środków w celu zbadania domniemyanych naruszeń przepisów niniejszej sekcji i zapobieżenia im.

3. Do celów ustalenia, czy kierowca nie może być uważany za delegowanego zgodnie z art. 1, każda ze Stron może jedynie nałożyć na kierowcę jako środek kontroli obowiązek przechowywania i udostępniania, na żądanie podczas kontroli drogowej, w formie papierowej lub elektronicznej, dowodów dotyczących odpowiednich operacji transportowych, takich jak elektroniczny list przewozowy (e-CMR) i zapisy tachografu, o których mowa w ust. 2 lit. b) ppkt (iii) niniejszego artykułu.

4. Do celów kontroli przewoźnik aktualizuje zgłoszenia delegowania, o których mowa w ust. 2 lit. a), od dnia 2 lutego 2022 r. w interfejsie publicznym podłączonym do systemu IMI.

5. Informacje zawarte w zgłoszeniach delegowania są przechowywane, począwszy od dnia 2 lutego 2022 r., w repozytorium IMI do celów kontroli przez okres 24 miesięcy.

6. Strona lub, w przypadku Unii, państwo członkowskie, na którego terytorium kierowca jest delegowany, oraz Strona lub, w przypadku Unii, państwo członkowskie, z którego kierowca jest delegowany, są odpowiedzialne za monitorowanie, kontrolę i egzekwowanie obowiązków określonych w niniejszej sekcji i podejmują odpowiednie środki w przypadku nieprzestrzegania postanowień niniejszej sekcji.

7. Każda ze Stron lub, w przypadku Unii, państwa członkowskie zapewniają, aby inspekcje i kontrole zgodności na podstawie niniejszego artykułu nie były dyskryminacyjne lub nieproporcjonalne, z uwzględnieniem odpowiednich postanowień niniejszej sekcji.

8. W celu egzekwowania obowiązków wynikających z niniejszej sekcji każda ze Stron lub, w przypadku Unii, państwa członkowskie zapewniają dysponowanie skutecznymi mechanizmami umożliwiającymi delegowanym kierowcom składanie skarg bezpośrednio przeciwko swoim pracodawcom, jak również prawo do wszczęcia postępowania sądowego lub administracyjnego, również na terytorium Strony, na której terytorium kierowcy zostali oddelegowani, jeżeli uważają, że ponieśli straty lub szkody w wyniku niestosowania obowiązujących przepisów, nawet po ustaniu stosunku, w którym przypuszczalnie doszło do uchybienia.

9. Ust. 8 stosuje się bez uszczerbku dla jurysdykcji sądów każdej ze Stron lub, w przypadku Unii, państw członkowskich, określonej w szczególności w odpowiednich aktach prawa Unii lub konwencjach międzynarodowych.

10. Każda ze Stron lub, w przypadku Unii, państwa członkowskie ustanawiają przepisy dotyczące sankcji mających zastosowanie w przypadku naruszenia przepisów krajowych przyjętych zgodnie z niniejszą sekcją i podejmują wszelkie środki niezbędne do zapewnienia ich wdrożenia i przestrzegania. Przewidziane kary muszą być skuteczne, proporcjonalne i odstrasżające.

Każda ze Stron powiadamia drugą Stronę o tych postanowieniach do dnia 30 czerwca 2021 r. Niezwłocznie informują one o wszelkich późniejszych zmianach ich dotyczących.

Artykuł 7 – Wykorzystanie systemu IMI

1. Od dnia 2 lutego 2022 r. informacje, w tym dane osobowe, o których mowa w art. 6, są wymieniane i przetwarzane w systemie IMI, o ile spełnione są następujące warunki:

- (a) Strony zapewniają gwarancje, że dane przetwarzane w systemie IMI są wykorzystywane wyłącznie do celów, w których zostały pierwotnie wymienione;
- (b) wszelkie przekazywanie danych osobowych do Zjednoczonego Królestwa na podstawie niniejszego artykułu może mieć miejsce wyłącznie zgodnie z art. 23 ust. 1 lit. c) rozporządzenia (UE) nr 1024/2012¹³⁷; oraz
- (c) wszelkie przekazywanie danych osobowych do Unii na podstawie niniejszego artykułu może odbywać się wyłącznie zgodnie z przepisami o ochronie danych dotyczącymi międzynarodowego przekazywania danych Zjednoczonego Królestwa.

¹³⁷ Rozporządzenie Parlamentu Europejskiego i Rady (UE) nr 1024/2012 z dnia 25 października 2012 r. w sprawie współpracy administracyjnej za pośrednictwem systemu wymiany informacji na rynku wewnętrznym i uchylające decyzję Komisji 2008/49/WE („rozporządzenie w sprawie IMI”) Dz.U. L 316 z 14.11.2012, s. 1

2. Właściwe organy każdej ze Stron przyznają i cofają odpowiednie prawa dostępu użytkownikom IMI.
3. Użytkownicy IMI mogą uzyskać dostęp do danych osobowych przetwarzanych w systemie IMI wyłącznie w oparciu o zasadę ograniczonego dostępu i wyłącznie w celu wdrożenia i egzekwowania przepisów niniejszej sekcji.
4. Każda ze Stron lub, w przypadku Unii, każde państwo członkowskie, może zezwolić właściwemu organowi na przekazywanie krajowym partnerom społecznym w inny sposób niż poprzez system IMI odpowiednich informacji dostępnych w systemie IMI w zakresie niezbędnym do sprawdzenia zgodności z przepisami dotyczącymi delegowania oraz zgodnie z krajowymi przepisami i praktykami, pod warunkiem że:
 - (a) informacje dotyczą delegowania na terytorium Strony lub, w przypadku Unii, danego państwa członkowskiego; oraz
 - (b) informacje są wykorzystywane wyłącznie do celów zapewnienia stosowania przepisów dotyczących delegowania.
5. Specjalny komitet ds. Transportu Drogowego określa techniczne i proceduralne specyfikacje dotyczące korzystania z systemu IMI przez Zjednoczone Królestwo.
6. Każda ze Stron uczestniczy w kosztach operacyjnych IMI. Specjalny Komitet ds. Transportu Drogowego określa koszty ponoszone przez każdą ze Stron.

- Część B – Wymogi dotyczące kierowców uczestniczących w transporcie towarów zgodnie z art. ROAD.7 niniejszej Umowy

Sekcja 1. Certyfikat kompetencji zawodowych

Artykuł 1 – Zakres stosowania

Niniejsza sekcja ma zastosowanie do działalności polegającej na prowadzeniu pojazdu przez każdą osobę zatrudnioną lub używaną przez przewoźnika drogowego towarów Strony, która odbywa podróże, o których mowa w art. ROAD.4 [Transport towarów między terytoriami, przez terytoria i w obrębie terytoriów Stron] niniejszej Umowy, korzystając z pojazdów, dla których wymagane jest prawo jazdy kategorii C1, C1 + E, C lub C + E lub prawo jazdy uznane przez Specjalny Komitet ds. Transportu Drogowego za równorzędne.

Artykuł 2 – Wyłączenia

Certyfikat kompetencji zawodowych nie jest wymagane w przypadku kierowców pojazdów:

- (a) o maksymalnej dopuszczalnej prędkości nieprzekraczającej 45 km/h;
- (b) wykorzystywanych lub kontrolowanych przez siły zbrojne, obronę cywilną, służby przeciwpożarowe, siły odpowiedzialne za utrzymanie porządku publicznego oraz służby ratownictwa medycznego, gdy przewóz wykonywany jest w związku z zadaniami powierzonymi tym służbom;
- (c) poddawanych testom drogowym do celów rozwoju technicznego, naprawy lub konserwacji, bądź kierowców pojazdów nowych lub odremontowanych, które nie zostały jeszcze wprowadzone do użytku;
- (d) używanych w sytuacjach zagrożenia lub przeznaczonych do akcji ratunkowych;
- (e) do przewozu materiałów, urządzeń lub sprzętu niezbędnych kierowcom do ich pracy, pod warunkiem że prowadzenie pojazdu nie jest głównym zajęciem kierowcy. lub
- (f) używanych lub wynajmowanych bez kierowcy przez przedsiębiorstwa rolnicze, ogrodnicze, leśne, gospodarstwa rolne lub rybackie do przewozu towarów w ramach własnej działalności gospodarczej, z wyjątkiem sytuacji, gdy prowadzenie pojazdu stanowi część głównej działalności kierowcy lub gdy prowadzenie pojazdu przekracza określoną w prawie krajowym odległość od bazy przedsiębiorstwa, które jest właścicielem lub użytkownikiem pojazdu.

Artykuł 3 – Kwalifikacje i szkolenia

1. Działalność kierowania pojazdem określona w art. 1 podlega obowiązkowej kwalifikacji wstępnej i obowiązkowemu szkoleniu okresowemu. W tym celu Strony zapewniają:

- (a) system wstępnej kwalifikacji odpowiadający jednej z następujących dwóch opcji:
 - (i) Opcja połączenia uczestnictwa w kursie i teście

Zgodnie z sekcją 2 pkt 2.1 dodatku ROAD.B.1.1 ten rodzaj kwalifikacji wstępnych obejmuje obowiązkowe uczestnictwo w kursie przez określony czas. Kończy się testem. Po pomyślnym zakończeniu testów kwalifikacje są poświadczane przez ŚKZ, jak przewidziano w art. 6 ust. 1 lit. a);

(ii) opcja obejmująca tylko testy

Zgodnie z sekcją 2 pkt 2.2 dodatku ROAD.B.1.1 ten rodzaj kwalifikacji wstępnej nie obejmuje obowiązkowego uczestnictwa w kursie, lecz jedynie egzaminów teoretycznych i praktycznych. Po pomyślnym zakończeniu testów kwalifikacje są poświadczane przez ŚKZ, jak przewidziano w art. 6 ust. 1 lit. b);

Niemniej Strona może zezwolić kierowcy na prowadzenie pojazdu na terytorium danego państwa przed uzyskaniem ŚKZ, jeżeli weźmie on udział w krajowym kursie kształcenia zawodowego, trwającym przynajmniej sześć miesięcy, a maksymalnie trzy lata. W kontekście przedmiotowego kursu kształcenia zawodowego, testy określone w ppkt (i) i (ii) niniejszego ustępu można zdawać etapowo;

(b) system okresowego szkolenia

Zgodnie z sekcją 4 dodatku ROAD.B.1.1 szkolenie okresowe obejmuje obowiązkowy udział w kursie. Poświadczą się je za pomocą ŚKZ przewidzianego w art. 8 ust. 1.

2. Strona może również ustanowić system przyspieszonej kwalifikacji wstępnej, tak aby kierowca mógł prowadzić pojazd w przypadkach, o których mowa w art. 5 ust. 2 lit. a) ppkt (ii) i lit. b).

Zgodnie z sekcją 3 dodatku ROAD.B.1.1 przyspieszona kwalifikacja wstępna związana jest z obowiązkowym uczestnictwem w kursie. Kończy się testem. Po pomyślnym zdaniu testu kwalifikacje poświadczą się za pomocą ŚKZ przewidzianego w art. 6 ust. 2.

3. Strona może zwolnić kierowców, którzy otrzymali certyfikat kompetencji zawodowych przewidziany w art. 8 sekcji 1 części A, z testów określonych w ust. 1 lit. a) ppkt (i) i (ii) i w ust. 2 niniejszego artykułu, w zakresie objętym testem przewidzianym w tej części niniejszego załącznika oraz, w stosownych przypadkach, z uczestnictwa w części kursu związanej z tym zakresem.

Artykuł 4 – Prawa nabyte

Kierowcy posiadający prawo jazdy kategorii C1, C1 + E, C lub C + E lub prawo jazdy uznane za równoważne przez Specjalny Komitet ds. Transportu Drogowego, wydane nie później niż 10 września 2009 r., są zwolnieni z wymogu uzyskania kwalifikacji wstępnej.

Artykuł 5 – Kwalifikacja wstępna

1. Dostęp do kwalifikacji wstępnej nie podlega obowiązkowi uprzedniego uzyskania odpowiedniego prawa jazdy.

2. Kierowcy pojazdu przeznaczonego do przewozu rzeczy mogą prowadzić:

(a) od 18. roku życia:

(i) pojazd, dla którego wymaga się prawa jazdy kategorii C i C + E z zastrzeżeniem, że posiadają ŚKZ określone w art. 6 ust. 1; oraz

- (ii) pojazd, dla którego wymaga się prawa jazdy kategorii C1 i C1 + E z zastrzeżeniem, że posiadają ŚKZ określone w art. 6 ust. 2;
- (b) od 21. roku życia pojazd, dla którego wymaga się prawa jazdy kategorii C i C + E z zastrzeżeniem, że posiadają ŚKZ określone w art. 6 ust. 2;

3. Bez uszczerbku dla limitów wiekowych określonych w ust. 2, kierowców podejmujących się przewozu towarów, którzy posiadają ŚKZ przewidziane w art. 6 dla jednej z kategorii przewidzianych w ust. 2 niniejszego artykułu, zwalnia się z obowiązku uzyskania takiego ŚKZ dla innej kategorii pojazdów określonych we wspomnianym ustępie.

4. Od kierowców podejmujących się przewozu towarów, którzy rozszerzają lub zmieniają działalność z zamiarem przewozu osób lub vice versa, posiadających ŚKZ przewidziane w art. 6, nie wymaga się powtarzania wspólnych części kwalifikacji wstępnej, lecz wymaga się elementów właściwych dla nowej kwalifikacji.

Artykuł 6 – ŚKZ poświadczające wstępną kwalifikację

1. ŚKZ poświadczające wstępną kwalifikację

- (a) ŚKZ przyznane na podstawie uczestnictwa w kursie i testu

Zgodnie z art. 3 ust. 1 lit. a) ppkt (i) Strony zobowiązują szkolących się kierowców do uczestnictwa w kursach w ośrodku szkoleniowym zatwierdzonym przez właściwe organy zgodnie z sekcją 5 dodatku ROAD.B.1.1, zwanym dalej „zatwierdzonym ośrodkiem szkoleniowym”. Kursy te obejmują wszystkie tematy, o których mowa w sekcji 1 dodatku ROAD.B.1.1. Przedmiotowe szkolenie kończy się pomyślnym zdaniem testu przewidzianego w ppkt 2.1 sekcji 2 dodatku ROAD.B.1.1. Egzamin ten jest organizowany przez właściwe organy Stron lub wyznaczony przez nie podmiot i służy sprawdzeniu, czy w odniesieniu do wyżej wymienionych tematów kandydat na kierowcę posiada poziom wiedzy wymagany w sekcji 1 dodatku ROAD.B.1.1. Wspomniane organy lub jednostki nadzorują test i po jego pomyślnym zdaniu wydają ŚKZ poświadczające wstępną kwalifikację.

- (b) ŚKZ przyznawane na podstawie testów

Zgodnie z art. 3 ust. 1 lit. a) ppkt (ii) Strony wymagają od kształcących się kierowców zdania testów z teorii i egzaminów praktycznych, określonych w ppkt 2.2 sekcji 2 dodatku ROAD.B.1.1. Przedmiotowe testy i egzaminy organizowane są przez właściwe organy Strony lub przez wyznaczoną przez nie jednostkę i służą sprawdzeniu, czy poziom wiedzy kształcącego się kierowcy odpowiada poziomowi określonemu w sekcji 1 dodatku ROAD.B.1.1 w odniesieniu do wszystkich wymienionych tematów. Wspomniane organy lub jednostki nadzorują testy i po ich pomyślnym zdaniu wydają ŚKZ poświadczające wstępną kwalifikację.

2 ŚKZ poświadczające przyspieszoną wstępną kwalifikację

Zgodnie z art. 3 ust. 2 Strony wymagają od kształcących się kierowców uczestnictwa w kursach w zatwierdzonym ośrodku szkoleniowym. Kursy te obejmują wszystkie tematy, o których mowa w sekcji 1 dodatku ROAD.B.1.1.

Szkolenie to kończy się egzaminem przewidzianym w sekcji 3 dodatku ROAD.B.1.1. Egzamin ten jest organizowany przez właściwe organy Stron lub wyznaczony przez nie podmiot i służy sprawdzeniu, czy w odniesieniu do wyżej wymienionych tematów kandydat na kierowcę posiada poziom wiedzy wymagany w sekcji 1 dodatku ROAD.B.1.1. Wspomniane organy lub jednostki nadzorują test i po jego pomyślnym zdaniu wydają ŚKZ poświadczające przyspieszoną wstępną kwalifikację.

Artykuł 7 – Szkolenie okresowe

Szkolenie okresowe polega na szkoleniu mającym umożliwić posiadaczom ŚKZ uaktualnienie wiedzy mającej istotne znaczenie w wykonywanej przez nich pracy, ze szczególnym podkreśleniem bezpieczeństwa drogowego, bezpieczeństwa i higieny pracy oraz zmniejszenia wpływu kierowania pojazdem na środowisko.

Szkolenie to jest organizowane przez zatwierdzony ośrodek szkoleniowy zgodnie z sekcją 5 dodatku ROAD.B.1.1. Szkolenie obejmuje nauczanie w klasie, szkolenie praktyczne oraz, jeżeli jest to możliwe, szkolenie za pomocą narzędzi technologii informacyjno-komunikacyjnych lub na symulatorach najwyższej klasy. Jeżeli kierowca przejdzie do innego przedsiębiorstwa, zalicza się mu już odbyte szkolenie okresowe.

Szkolenie okresowe ma na celu rozszerzenie i zmianę niektórych tematów, o których mowa w sekcji 1 dodatku ROAD.B.1.1. Obejmuje ono różne tematy i zawsze obejmuje co najmniej jeden przedmiot związany z bezpieczeństwem ruchu drogowego. Tematy szkolenia muszą uwzględniać zmiany odnośnych przepisów i rozwój technologii oraz w miarę możliwości uwzględniają szczególne potrzeby szkoleniowe danego kierowcy.

Artykuł 8 – ŚKZ poświadczające szkolenie okresowe

1. Po ukończeniu przez kierowcę szkolenia określonego w art. 7 właściwe organy Stron lub zatwierdzony ośrodek szkoleniowy wydają mu ŚKZ poświadczające szkolenie okresowe.
2. Następujący kierowcy zobowiązani są do uczestnictwa w pierwszym kursie szkolenia okresowego:
 - (a) posiadacze ŚKZ określonego w art. 6, w terminie pięciu lat od wystawienia przedmiotowego ŚKZ; oraz
 - (b) kierowcy, o których mowa w art. 4, w terminie pięciu lat od dnia 10 września 2009 r.

Strona może skrócić lub zwolnić z okresów, o których mowa w lit. a) lub b), o maksymalnie dwa lata.

3. Po ukończeniu pierwszego kursu szkolenia okresowego określonego w ust. 2 niniejszego artykułu przed wygaśnięciem ważności ŚKZ poświadczającego okresowe szkolenie, kierowca zobowiązany jest uczestniczyć w okresowym szkoleniu co pięć lat.
4. Posiadacze ŚKZ określonego w art. 6 lub ŚKZ określonego w ust. 1 niniejszego artykułu i kierowcy określeni w art. 4, którzy zaprzestali wykonywania zawodu i nie spełniają wymogów ust. 1, 2 i 3, przed ponownym przystąpieniem do wykonywania zawodu zobowiązani są do uczestnictwa w kursie okresowego szkolenia.
5. Kierowcy podejmujący się transportu drogowego rzeczy, którzy ukończyli kursy szkolenia okresowego w odniesieniu do jednej z kategorii prawa jazdy przewidzianych w art. 5 ust. 2, zostają zwolnieni z obowiązku uczestnictwa w dalszym szkoleniu okresowym dla innych kategorii przewidzianych w tym ustępie.

Artykuł 9 – Egzekwowanie przepisów

Właściwe organy Strony umieszczają bezpośrednio na prawie jazdy kierowcy (licencji), obok odpowiednich kategorii praw jazdy, znak wyróżniający potwierdzający posiadanie ŚKZ i wskazujący

datę wygaśnięcia, albo wprowadzają specjalną kartę kwalifikacji kierowcy, która powinna być sporządzona zgodnie ze wzorem zamieszczonym w dodatku ROAD.B.1.2. Każdy inny wzór może być dopuszczalny, pod warunkiem że zostanie uznany za równoważny przez Specjalny Komitet ds. Transportu Drogowego. Karta kwalifikacji kierowcy lub inny równoważny dokument określony powyżej, wydany przez właściwe organy Strony, jest uznawany przez drugą Stronę do celów niniejszej sekcji.

Kierowcy muszą być w stanie okazać, na żądanie każdego upoważnionego funkcjonariusza służb kontrolnych, prawo jazdy (licencję) lub specjalną kartę kwalifikacji kierowcy lub równoważny dokument zawierający znak wyróżniający, potwierdzający posiadanie ŚKZ.

Dodatek ROAD.B.1.1: MINIMALNE WYMOGI W ZAKRESIE KWALIFIKACJI I WYSZKOLENIA

Aby zapewnić jak największą harmonizację przepisów regulujących drogowy transport towarów objętych tytułem I dział trzeciej, część druga [Transport drogowy towarów], w sekcjach 1–5 niniejszego dodatku określono minimalne wymogi dotyczące kwalifikacji i szkolenia kierowców oraz zatwierdzania ośrodków szkoleniowych. Każde inne treści mogą być dopuszczalne, pod warunkiem że zostaną uznane za równoważne przez Specjalny Komitet ds. Transportu Drogowego.

Sekcja 1: Wykaz tematów

Wiedza, jaką Strony muszą uwzględnić przy ustanawianiu wstępnej kwalifikacji kierowcy i szkolenia okresowego musi obejmować przynajmniej tematy zamieszczone w niniejszym wykazie. Kształcący się kierowcy muszą osiągnąć poziom wiedzy oraz praktyczne kompetencje niezbędne do bezpiecznego kierowania pojazdami objętymi poszczególnymi kategoriami prawa jazdy. Minimalny poziom wiedzy nie może być niższy niż poziom wykształcenia obowiązkowego, uzupełniony szkoleniem zawodowym.

1. Kształcenie zawodowe w zakresie racjonalnego kierowania pojazdem w oparciu o przepisy bezpieczeństwa

1.1 Cel: znajomość właściwości układu przeniesienia napędu, pozwalająca na jego optymalne wykorzystanie:

krzywe momentu obrotowego, krzywe mocy, krzywe jednostkowego zużycia paliwa przez silnik, optymalny zakres użytkowy obrotomierza, optymalny zakres prędkości obrotowej dla zmiany biegów.

1.2 Cel: znajomość charakterystyki technicznej i zasad działania elementów bezpieczeństwa pozwalająca na panowanie nad pojazdem, utrzymanie stopnia zużycia na możliwie niskim poziomie i zapobieganie wadliwemu działaniu:

granice zastosowania układów hamulcowych i zwalniaczy, mieszane stosowanie układu hamulcowego i zwalniacza, lepsze wykorzystanie relacji między prędkością a przełożeniem skrzyni biegów, wykorzystanie nośności pojazdu, zastosowanie układów hamulcowych na pochyłościach, postępowanie w przypadku awarii, wykorzystanie urządzeń elektronicznych i mechanicznych, takich jak elektroniczny program stabilizacji (ESP), zaawansowane systemy hamowania awaryjnego (AEBS), układ przeciwdziałający blokowaniu kół podczas hamowania (ABS), systemy kontroli trakcji (TCS) i systemy monitoringu w pojeździe (IVMS) oraz inne zatwierdzone do użytku urządzenia wspomagania kierowcy lub układy automatyki.

1.3 Cel: umiejętność optymalizacji zużycia paliwa:

optymalizacja zużycia paliwa z zastosowaniem know-how w zakresie ppkt 1.1 i 1.2, znaczenie przewidywania zachowania uczestników w ruchu drogowym, zachowanie odpowiedniej odległości od innych pojazdów i wykorzystanie dynamiki pojazdu, stała prędkość, płynna jazda i odpowiednie ciśnienie w oponach, a także znajomość inteligentnych systemów transportu, które poprawiają efektywność prowadzenia pojazdu oraz umożliwiają lepsze planowanie trasy.

1.4 Cel: umiejętność przewidywania i oceny zagrożeń w ruchu oraz dostosowania się do nich:

świadomość różnych warunków na drodze, w ruchu i warunków pogodowych oraz dostosowanie się do nich; umiejętność przygotowania i planowania podróży podczas anomalii pogodowych; wiedza na temat użytkowania powiązanego wyposażenia bezpieczeństwa, a także rozeznanie, kiedy daną podróż należy przełożyć lub odwołać ze względu na ekstremalne warunki pogodowe; dostosowanie się do zagrożeń związanych z ruchem, w tym niebezpiecznych zachowań w ruchu drogowym lub nieuważnej jazdy (spowodowanej korzystaniem z urządzeń elektronicznych, jedzeniem, piciem itp.); identyfikacja niebezpiecznych sytuacji i dostosowanie się do nich oraz radzenie sobie ze stresem z nich wynikającym, w szczególności w odniesieniu do wielkości i masy pojazdów i szczególnie zagrożonych użytkowników dróg, takich jak piesi, rowerzyści i motocykliści;

zidentyfikowanie możliwych sytuacji niebezpiecznych i prawidłowa interpretacja tego, w jaki sposób te potencjalnie niebezpieczne sytuacje mogą przekształcić się w sytuacje, w których nie da się już zapobiec zderzeniu, oraz dobór i zastosowanie działań, które zwiększają margines bezpieczeństwa w taki sposób, że można jeszcze uniknąć zderzenia, w przypadku gdy wystąpią potencjalne zagrożenia.

1.5 Cel: umiejętność zapewnienia bezpieczeństwa ładunku poprzez właściwe wykorzystanie pojazdu i uwzględnienie przepisów bezpieczeństwa:

siły działające na pojazd podczas jazdy, zastosowanie przełożenia skrzyni biegów odpowiadającego obciążeniu pojazdu oraz profilowi jezdni, korzystanie z automatycznych skrzyń biegów, obliczenie obciążenia użytkowego pojazdu lub zastawu pojazdu, obliczenie objętości użytkowej, rozłożenie ładunku, skutki oddziaływania przekraczającego nośność ładunku na oś, stabilność pojazdu i środek ciężkości, rodzaje opakowań i palet;

podstawowe kategorie towarów, które wymagają zabezpieczenia ładunku, techniki mocowania, również za pomocą lin i łańcuchów, zastosowanie taśm mocujących, sprawdzenie urządzeń mocujących, zastosowanie urządzeń transportu bliskiego, zakładanie plandeki i jej zdejmowanie.

2. Zastosowanie przepisów

2.1 Cel: znajomość otoczenia społecznego transportu drogowego i odnośnych przepisów:

maksymalny okres pracy właściwy dla branży transportowej; zasady, stosowanie i konsekwencje przepisów dotyczących czasu prowadzenia pojazdu i okresów odpoczynku oraz przepisów dotyczących tachografu; kary za nieużywanie tachografu, jego nieprawidłowe używanie i manipulowanie nim; znajomość środowiska społecznego transportu drogowego: prawa i obowiązki kierowców w zakresie wstępnej kwalifikacji i okresowego szkolenia.

2.2 Cel: znajomość przepisów regulujących przewóz rzeczy:

pozwolenia na działalność przewozową, wymagane dokumenty w pojeździe, zakaz jazdy po niektórych drogach, opłaty za korzystanie z dróg, obowiązki wynikające ze standardowych umów na przewóz rzeczy, sporządzanie dokumentów składających się na umowę przewozową, zezwolenia na transport międzynarodowy, obowiązki wynikające z Konwencji o umowie międzynarodowego przewozu drogowego towarów¹³⁸ (CMR), sporządzanie międzynarodowego listu przewozowego, przekraczanie granic, spedytorzy, specjalne dokumenty towarzyszące towarom.

3. Zdrowie, bezpieczeństwo drogowe i bezpieczeństwo środowiska, obsługa i logistyka

3.1 Cel: uświadomienie kierowcom zagrożeń na drogach i wypadków przy pracy:

rodzaje wypadków przy pracy w sektorze transportu, statystyka wypadków drogowych, udział samochodów ciężarowych/autokarów, straty w ludziach, materialne i finansowe.

3.2 Cel: umiejętność zapobiegania przestępczości i handlu nielegalnymi imigrantami:

ogólne informacje, konsekwencje dla kierowców, środki zapobiegawcze, lista kontrolna, prawodawstwo dotyczące odpowiedzialności przewoźników drogowych.

3.3 Cel: umiejętność zapobiegania zagrożeniom osobistym:

zasady ergonomii; ruchy i postawy stanowiące zagrożenie, kondycja fizyczna, ćwiczenia w zakresie postępowania z ciężarami, ochrona osobista.

3.4 Cel: świadomość znaczenia dobrej kondycji fizycznej i psychicznej:

zasady zdrowego, regularnego odżywiania, wpływ alkoholu, narkotyków lub innych substancji mogących mieć wpływ na zachowanie, objawy, przyczyny, skutki zmęczenia i stresu, zasadnicza rola podstawowego cyklu pracy/odpoczynku.

3.5 Cel: umiejętność oceny sytuacji krytycznych:

zachowanie w sytuacjach krytycznych: ocena sytuacji, unikanie powikłań w razie wypadku, wezwanie pomocy, pomoc ofiarom i udzielenie pierwszej pomocy, reakcja w przypadku pożaru, ewakuacja osób przebywających w samochodzie ciężarowym, reakcja w przypadku agresji; podstawowe zasady sporządzania raportu z wypadku.

3.6 Cel: zdolność zachowania sprzyjającego lepszemu wizerunkowi firmy:

zachowanie kierowcy i wizerunek firmy: znaczenie poziomu usług świadczonych przez kierowcę dla firmy, rola kierowcy, osoby, z którymi kierowca będzie miał styczność, konserwacja pojazdu, organizacja pracy, handlowe i finansowe skutki sporu.

3.7 Cel: znajomość otoczenia gospodarczego drogowego transportu towarów i organizacji rynku:

transport drogowy w stosunku do innych rodzajów transportu (konkurencja, spedytorzy), inne rodzaje działalności w zakresie transportu drogowego (transport najemny lub za wynagrodzeniem,

¹³⁸ Zawarta w Genewie w dniu 19 maja 1956 r.

na własny rachunek, pomocnicza działalność przewozowa), organizacja podstawowych rodzajów firm przewozowych i pomocniczej działalności przewozowej, różne specjalizacje w zakresie transportu (cysterna, kontrolowana temperatura, towary niebezpieczne, transport zwierząt itd.), zmiany w branży (zróżnicowanie świadczonych usług, transport kolejowo-drogowy, podzlecenie itd.).

Sekcja 2: Obowiązkowa kwalifikacja wstępna przewidziana w art. 3 ust. 1 lit. a) sekcji 1 części B

Strona może zaliczyć specjalne inne szkolenia związane z transportem drogowym towarów wymagane na podstawie jej ustawodawstwa do szkolenia na podstawie niniejszej sekcji i na podstawie sekcji 3 niniejszego dodatku.

2.1. Opcja połączenia uczestnictwa w kursie i teście

Kwalifikacja wstępna musi obejmować nauczanie w zakresie wszystkich dziedzin wymienionych w sekcji 1 niniejszego dodatku. Czas trwania wstępnej kwalifikacji musi wynosić 280 godzin.

Każdy kandydat na kierowcę musi prowadzić indywidualnie przez co najmniej 20 godzin pojazd danej kategorii, który spełnia co najmniej wymogi dotyczące pojazdów egzaminacyjnych.

Podczas jazdy indywidualnej kandydatowi na kierowcę musi towarzyszyć instruktor zatrudniony przez zatwierdzony ośrodek szkoleniowy. Każdy kandydat na kierowcę, przez maksymalnie osiem z 20 godzin jazdy, może kierować pojazdem po szczególnym terenie lub na wysokiej klasy symulatorze, celem oceny jego wyszkolenia w zakresie racjonalnego kierowania pojazdem w oparciu o przepisy bezpieczeństwa, w szczególności w zakresie panowania nad pojazdem w różnych warunkach drogowych i w przypadku ich zmiany związanej ze zmianą warunków pogodowych, w zależności od pory dnia lub nocy, oraz w zakresie umiejętności optymalizacji zużycia paliwa.

Strona oraz, w przypadku Unii, państwo członkowskie, może zezwolić, aby część szkolenia była realizowana przez zatwierdzony ośrodek szkoleniowy za pomocą narzędzi technologii informacyjno-komunikacyjnych, takich jak e-learning, przy jednoczesnym zapewnieniu utrzymania wysokiej jakości i skuteczności szkolenia oraz poprzez wybór tematów, w przypadku których narzędzia technologii informacyjno-komunikacyjnych można wykorzystywać najskuteczniej. W tym przypadku wymagana będzie rzetelna identyfikacja użytkowników i odpowiednie środki kontroli.

W przypadku kierowców, o których mowa w art. 5 ust. 4 sekcji 1 części B, kwalifikacja wstępna musi obejmować 70 godzin, w tym pięć godzin jazdy indywidualnej.

Na zakończenie szkolenia właściwe organy na terytorium Stron poddają kierowcę testowi pisemnemu lub ustnemu. Test musi zawierać przynajmniej jedno pytanie z zakresu każdego celu wymienionego w wykazie tematów w sekcji 1 niniejszego dodatku.

2.2 Opcja testu

Właściwe organy na terytorium Stron lub wyznaczony przez nie podmiot organizują wyżej wymienione egzaminy teoretyczne i praktyczne w celu sprawdzenia, czy stażysta maszynista posiada poziom wiedzy wymagany w sekcji 1 niniejszego dodatku w odniesieniu do wymienionych tam tematów i celów.

(a) Test z teorii składa się przynajmniej z dwóch części:

- (i) z pytań zawierających kilka możliwości odpowiedzi, pytań wymagających bezpośredniej odpowiedzi lub z kombinacji tych dwóch rodzajów pytań; oraz

- (ii) z analiz przypadków.

Test z teorii trwa minimum osiem godzin.

(b) Egzamin praktyczny składa się z dwóch części:

- (i) z egzaminu z jazdy, który ma na celu ocenę wyszkolenia w zakresie racjonalnego kierowania pojazdem, w oparciu o przepisy bezpieczeństwa. Zawsze, kiedy to możliwe, egzamin musi odbywać się na drogach w terenie niezabudowanym, na drogach szybkiego ruchu i autostradach (lub podobnych drogach) oraz na wszystkich rodzajach dróg miejskich o różnym stopniu trudności, z jakimi kierowca może mieć do czynienia. Byłoby pożądane, aby badanie to odbywało się w różnych warunkach natężenia ruchu. Czas jazdy po drodze musi być w optymalny sposób wykorzystany, w celu oceny zachowania kandydata na kierowcę we wszystkich rodzajach ruchu drogowego, z jakim może mieć do czynienia. Egzamin ten musi trwać przynajmniej 90 minut;
- (ii) egzamin praktyczny obejmujący przynajmniej ppkt 1.5, 3.2, 3.3 i 3.5 sekcji 1 niniejszego dodatku.

Minimalny czas trwania musi wynosić 30 minut.

Pojazd użyty do egzaminu praktycznego musi spełniać co najmniej wymogi dotyczące pojazdów egzaminacyjnych.

Egzamin praktyczny można uzupełnić trzecim egzaminem, odbywającym się w szczególnym terenie na wysokiej klasy symulatorze, celem oceny wyszkolenia w zakresie racjonalnego kierowania pojazdem w oparciu o przepisy bezpieczeństwa, w szczególności w zakresie panowania nad pojazdem w różnych warunkach drogowych i w przypadku ich zmiany związanej ze zmianą warunków pogodowych i w zależności od pory dnia lub nocy.

Czas trwania tego nieobowiązkowego egzaminu nie jest określony. W przypadku poddania kierowcy takiemu egzaminowi jego czas trwania można odjąć od 90 minut egzaminu z jazdy określonego w i), lecz czas ten nie może przekraczać 30 minut.

W przypadku kierowców określonych w art. 5 ust. 4 sekcji 1 części B, test teoretyczny musi ograniczać się do tematów wymienionych w sekcji 1 niniejszego dodatku, odpowiednich dla pojazdów, do których odnosi się nowa kwalifikacja wstępna. Niemniej jednak kierowcy tacy muszą zdać cały egzamin praktyczny.

Sekcja 3: Obowiązkowa kwalifikacja wstępna przewidziana w art. 3 ust. 2 sekcji 1 części B załącznika ROAD.1

Przyspieszona kwalifikacja wstępna musi obejmować nauczanie w zakresie wszystkich tematów wymienionych w sekcji 1 niniejszego dodatku. Musi ona trwać 140 godzin.

Każdy kandydat na kierowcę musi prowadzić indywidualnie przez co najmniej 10 godzin pojazd danej kategorii, który spełnia co najmniej wymogi dotyczące pojazdów egzaminacyjnych.

Podczas jazdy indywidualnej kandydatowi na kierowcę musi towarzyszyć instruktor zatrudniony przez zatwierdzony ośrodek szkoleniowy. Każdy kandydat na kierowcę, przez maksymalnie cztery z 10 godzin jazdy, może kierować pojazdem po szczególnym terenie lub na wysokiej klasy symulatorze,

celem oceny jego wyszkolenia w zakresie racjonalnego kierowania pojazdem w oparciu o przepisy bezpieczeństwa, w szczególności w zakresie panowania nad pojazdem w różnych warunkach drogowych i w przypadku zmiany tych warunków drogowych związanej ze zmianą warunków pogodowych, w zależności od pory dnia lub nocy, oraz w zakresie umiejętności optymalizacji zużycia paliwa.

Do przyspieszonej kwalifikacji wstępnej stosuje się również postanowienia akapitu czwartego pkt 2.1 sekcji 2 niniejszego dodatku.

W przypadku kierowców, o których mowa w art. 5 ust. 4 sekcji 1 części B, czas trwania przyspieszonej kwalifikacji wstępnej musi wynosić 35 godzin, w tym dwie i pół godziny jazdy indywidualnej.

Na zakończenie szkolenia właściwe organy Stron lub podmiot wyznaczony przez nie, poddają kierowcę testowi pisemnemu lub ustnemu. Test musi zawierać przynajmniej jedno pytanie z zakresu każdego celu wymienionego w wykazie tematów w sekcji 1 niniejszego dodatku.

Strona może zaliczyć specjalne inne szkolenia związane z transportem drogowym towarów wymagane na podstawie jej ustawodawstwa do szkolenia na podstawie niniejszej sekcji.

Sekcja 4: Obowiązkowe szkolenie okresowe przewidziane w art. 3 ust. 1 lit. b) sekcji 1 części B załącznika ROAD.1

Obowiązkowe szkolenie okresowe musi zostać zorganizowane przez zatwierdzony ośrodek szkoleniowy. Jego czas trwania wynosi 35 godzin w ciągu pięciu lat, w cyklach trwających przynajmniej siedem godzin, które można podzielić na dwa następujące po sobie dni. W przypadku e-learningu zatwierdzony ośrodek szkoleniowy zapewnia utrzymanie właściwej jakości szkolenia, w tym poprzez wybór tematów, w przypadku których narzędzia technologii informacyjno-komunikacyjnych można wykorzystywać najskuteczniej. Strony wymagają w szczególności rzetelnej identyfikacji użytkowników i odpowiednich środków kontroli. Maksymalny okres szkolenia w trybie e-learningu nie może przekroczyć 12 godzin. Co najmniej jeden z cykli szkolenia obejmuje tematy związane z bezpieczeństwem drogowym. Treść szkolenia uwzględnia specyficzne potrzeby szkoleniowe w zakresie transportu wykonywanego przez kierowcę oraz istotne zmiany prawne i technologiczne, a także należy w niej w miarę możliwości uwzględnić konkretne potrzeby szkoleniowe kierowcy. W ciągu 35 godzin należy omówić szereg różnych tematów, w tym powtórzyć szkolenie w przypadkach, w których zostanie wykazane, że kierowca wymaga ponownego specjalnego przeszkolenia w pewnym zakresie szkolenia.

Strona oraz, w przypadku Unii, państwo członkowskie mogą zaliczyć specjalne inne szkolenia związane z transportem drogowym towarów wymagane na podstawie ich ustawodawstwa do szkolenia na podstawie niniejszej sekcji.

Sekcja 5: Zatwierdzenie wstępnej kwalifikacji i okresowego szkolenia

5.1. Ośrodki szkoleniowe biorące udział we wstępnej kwalifikacji i okresowym szkoleniu muszą zostać zatwierdzone przez właściwe organy Stron. Zatwierdzenie można wydać wyłącznie na pisemny wniosek. Do wniosku załącza się dokumenty obejmujące:

5.1.1. odpowiedni program kwalifikacji i szkolenia, z wyszczególnieniem tematów i określający proponowany plan wykonania i metody nauczania;

5.1.2. kwalifikacje instruktorów i dziedziny działalności;

5.1.3. informacje dotyczące pomieszczeń, w których odbywają się kursy, materiałów edukacyjnych, zaplecza do szkolenia praktycznego oraz używanej floty pojazdów;

5.1.4. warunki dotyczące uczestnictwa w kursach (liczba uczestników).

5.2. Właściwy organ zobowiązany jest wydać zatwierdzenie na piśmie, z zastrzeżeniem następujących warunków:

5.2.1. szkolenie musi być prowadzone zgodnie z dokumentacją załączoną do wniosku;

5.2.2. właściwy organ musi być upoważniony do wysłania uprawnionych osób w celu pomocy w kursach szkoleniowych prowadzonych przez zatwierdzone ośrodki oraz musi być upoważniony do kontrolowania takich ośrodków, w zakresie używanych przez nie środków i prawidłowego prowadzenia kursów szkoleniowych i testów;

5.2.3. w przypadku gdy warunki zatwierdzenia nie są spełniane, zatwierdzenie może zostać wycofane lub zawieszona.

Zatwierdzony ośrodek zobowiązany jest zagwarantować, aby instruktorzy posiadali gruntowną wiedzę na temat aktualnych przepisów i wymogów w zakresie kształcenia. W ramach szczególnej procedury doboru instruktorzy muszą wykazać się zaświadczeniem stanowiącym dowód ich wiedzy z zakresu przedmiotowego materiału i metod nauczania. W zakresie praktycznej części szkolenia instruktorzy muszą dostarczyć świadectwo doświadczenia zawodowego kierowcy lub podobnego doświadczenia w zakresie kierowania pojazdami, jak na przykład świadectwo instruktora jazdy ciężkimi pojazdami.

Program instrukcji musi być zgodny z zatwierdzeniem i musi obejmować tematy wymienione w wykazie w sekcji 1.

Dodatek ROAD.B.1.2: Wzór karty kwalifikacji kierowcy, o której mowa w art. 9 sekcji 1 części B niniejszego załącznika

Strona 1

KARTA KWALIFIKACJI KIEROWCY (PAŃSTWO CZŁONKOWSKIE/ZJEDNOCZONE KRÓLESTWO)

6. ZDJĘCIE

1.
2.
3.
4 a. 4b.
4c. (4d.)
5a. 5b.
7.
(8.)

9.

Strona 2

11.

9.	10.
C1	
C	
D1	
D	
C1E	
CE	
D1E	
DE	

1. Nazwisko

2. Imię

3. Data i miejsce urodzenia

4a. Data wystawienia

4b. Administracyjna data

4c. Wydana przez

5 a. Licencja nr

5b. Nr serii

10. Kod unijny¹³⁹

wygaśnięcia

¹³⁹ W stosownych przypadkach

Sekcja 2. Czas prowadzenia pojazdu i czas odpoczynku

Artykuł 1 – Zakres stosowania

1. Niniejsza sekcja ustanawia zasady dotyczące czasu prowadzenia pojazdu, przerw i czasu odpoczynku kierowców, o których mowa w art. ROAD 7 ust. 1 lit. b) Umowy, którzy odbywają podróże, o których mowa w art. ROAD.4 [Transport towarów między terytoriami, przez terytoria i w obrębie terytoriów Stron] Umowy.

2. W przypadku gdy kierowca odbywa podróż, o której mowa w art. ROAD.4 [Transport towarów między terytoriami, przez terytoria i w obrębie terytoriów Stron] Umowy, przepisy niniejszej sekcji mają zastosowanie do wszelkich przewozów drogowych wykonywanych przez tego kierowcę między terytoriami Stron oraz między państwami członkowskimi.

3. Niniejszą sekcję stosuje się:

- (a) gdy dopuszczalna masa całkowita pojazdu łącznie z przyczepą lub naczepą przekracza 3,5 tony; lub
- (b) od dnia 1 lipca 2026 r., gdy dopuszczalna masa całkowita pojazdu łącznie z przyczepą lub naczepą przekracza 2,5 tony.

4. Niniejsza sekcja nie ma zastosowania do transportu wykonywanego:

- (a) pojazdami lub zespołami pojazdów o dopuszczalnej masie całkowitej nieprzekraczającej 7,5 tony używanymi do:
 - (i) przewozu materiałów, sprzętu lub urządzeń do użytku kierowcy w trakcie pracy, lub
 - (ii) dostawy rzeczy wyprodukowanych metodami rzemieślniczymi,

wyłącznie w promieniu 100 km od bazy przedsiębiorstwa oraz pod warunkiem że prowadzenie takich pojazdów nie stanowi głównego zajęcia kierowcy, a transport nie ma charakteru zarobkowego;

- (b) pojazdami o maksymalnej dopuszczalnej prędkości nieprzekraczającej 40 km/h;
- (c) pojazdami będącymi własnością sił zbrojnych, służb obrony cywilnej, straży pożarnej i sił odpowiedzialnych za utrzymanie porządku publicznego, lub wynajmowanych przez nie bez kierowcy, gdy przewóz wykonywany jest w związku z zadaniami powierzonymi tym służbom i pozostaje pod ich kontrolą;
- (d) pojazdami używanymi w sytuacjach nadzwyczajnych lub przeznaczonymi do zadań ratownictwa;
- (e) pojazdami specjalistycznymi używanymi do celów medycznych;
- (f) pojazdami specjalistycznymi pomocy drogowej poruszającymi się w promieniu 100 km od swej bazy;

- (g) pojazdami poddawanyymi próbom drogowym do celów rozwoju technicznego lub w ramach napraw albo konserwacji oraz pojazdami nowymi lub przebudowanymi, które nie zostały jeszcze dopuszczone do ruchu;
- (h) pojazdami o dopuszczalnej masie całkowitej – wraz z przyczepą lub naczepą – przekraczającej 2,5 tony, ale nieprzekraczającej 3,5 tony, wykorzystywanymi do transportu towarów, w przypadku gdy przewóz nie ma charakteru zarobkowego i jest wykonywany na potrzeby własne przedsiębiorstwa lub kierowcy, a prowadzenie pojazdu nie stanowi głównego zajęcia osoby prowadzącej pojazd;
- (i) pojazdami użytkowymi o statusie pojazdów zabytkowych zgodnie z przepisami państwa członkowskiego, w którym są użytkowane, wykorzystywanymi do niehandlowego transportu towarów.

Artykuł 2 – Definicje

Do celów niniejszej sekcji stosuje się następujące definicje:

- (a) „transport drogowy” oznacza każdą podróż odbywaną w całości lub części po drogach publicznych przez pojazd, z ładunkiem lub bez;
- (b) „przerwa” oznacza okres, w którym kierowca nie może prowadzić pojazdu ani wykonywać żadnej innej pracy, i który jest wykorzystywany wyłącznie do wypoczynku;
- (c) „inna praca” oznacza czynności zdefiniowane jako czas pracy w art. 2 ust. 1 lit. a) sekcji 3 części B, z wyjątkiem „prowadzenia pojazdu”, włącznie z wszelką pracą dla tego samego lub innego pracodawcy, w sektorze transportowym lub poza nim;
- (d) „odpoczynek” oznacza nieprzerwany okres, w którym kierowca może swobodnie dysponować swoim czasem;
- (e) „dzienny okres odpoczynku” oznacza dzienny okres, w którym kierowca może swobodnie dysponować swoim czasem i obejmuje „regularny dzienny okres odpoczynku” lub „skrócony dzienny okres odpoczynku”:
 - (i) „regularny dzienny okres odpoczynku” oznacza każdy okres odpoczynku trwający co najmniej 11 godzin, który można wykorzystać w dwóch częściach, z których pierwsza musi trwać nieprzerwanie co najmniej trzy godziny, a druga – musi trwać nieprzerwanie co najmniej dziewięć godzin; oraz
 - (ii) „skrócony dzienny okres odpoczynku” oznacza nieprzerwany odpoczynek trwający co najmniej dziewięć godzin, ale krócej niż 11 godzin;
- (f) „tygodniowy okres odpoczynku” oznacza tygodniowy okres, w którym kierowca może swobodnie dysponować swoim czasem i obejmuje „regularny tygodniowy okres odpoczynku” lub „skrócony tygodniowy okres odpoczynku”:
 - (i) „regularny tygodniowy okres odpoczynku” oznacza odpoczynek trwający co najmniej 45 godzin; oraz
 - (ii) „skrócony tygodniowy okres odpoczynku” oznacza odpoczynek trwający krócej niż 45 godziny, który można, na warunkach ustalonych w art. 6 ust. 6 i 7 niniejszej sekcji, skrócić do nie mniej niż 24 kolejnych godzin;

- (g) „tydzień” oznacza okres od godz. 00.00 w poniedziałek do godz. 24.00 w niedzielę;
- (h) „czas prowadzenia pojazdu” oznacza czas trwania czynności prowadzenia pojazdu zarejestrowany:
 - (i) automatycznie lub półautomatycznie przez tachograf zdefiniowany w części B sekcja 4 art. 2 lit. e), f), g) i h) niniejszego załącznika; lub
 - (ii) ręcznie, zgodnie z wymogami art. 9 ust. 2 i art. 11 części B sekcja 4 niniejszego załącznika;
- (i) „dzienny czas prowadzenia pojazdu” oznacza łączny czas prowadzenia pojazdu od zakończenia jednego dziennego okresu odpoczynku do rozpoczęcia następnego dziennego okresu odpoczynku lub pomiędzy dziennym okresem odpoczynku a tygodniowym okresem odpoczynku;
- (j) „tygodniowy czas prowadzenia pojazdu” oznacza łączny czas prowadzenia pojazdu w ciągu tygodnia;
- (k) „dopuszczalna masa całkowita” oznacza maksymalną dopuszczalną roboczą masę pojazdu z pełnym ładunkiem;
- (l) „załoga kilkuosobowa” oznacza sytuację, w której w trakcie każdego okresu prowadzenia pojazdu pomiędzy dwoma kolejnymi dziennymi okresami odpoczynku, lub pomiędzy dziennym okresem odpoczynku a tygodniowym okresem odpoczynku, w pojeździe przebywa co najmniej dwóch kierowców w celu prowadzenia pojazdu przez pierwszą godzinę obecności załogi kilkuosobowej, przy czym obecność drugiego kierowcy lub kierowców jest fakultatywna, ale obowiązkowa przez pozostałą część tego czasu;
- (m) „okres prowadzenia pojazdu” oznacza łączny czas prowadzenia pojazdu od chwili rozpoczęcia przez kierowcę prowadzenia pojazdu po okresie odpoczynku lub przerwie do momentu rozpoczęcia okresu odpoczynku lub przerwy; okres prowadzenia pojazdu może być ciągły lub przerywany.

Artykuł 3 – Wymagania dotyczące pomocników kierowców

Minimalny wiek pomocników kierowców wynosi 18 lat. Każda ze Stron, a w przypadku Unii, państwo członkowskie może jednak obniżyć minimalny wiek dla pomocników kierowców do 16 lat, pod warunkiem że obniżenie to ma na celu kształcenie zawodowe i jest zgodne z limitami nałożonymi przez Zjednoczone Królestwo oraz, w przypadku Unii, z krajowymi przepisami danego państwa członkowskiego w dziedzinie zatrudnienia.

Artykuł 4 – Czas prowadzenia pojazdu

1. Dzienny czas prowadzenia pojazdu nie może przekroczyć dziewięciu godzin.

Jednakże dzienny czas prowadzenia pojazdu może zostać przedłużony do nie więcej niż 10 godzin nie częściej niż dwa razy w tygodniu.

2. Tygodniowy czas prowadzenia pojazdu nie może przekraczać 56 godzin i nie może powodować przekroczenia maksymalnego tygodniowego wymiaru czasu pracy wynoszącego 60 godzin.
3. Łączny czas prowadzenia pojazdu w ciągu dwóch kolejnych tygodni nie może przekroczyć 90 godzin.
4. Dzienny i tygodniowy czas prowadzenia pojazdu obejmuje cały czas prowadzenia pojazdu na terytorium Stron.
5. Kierowca rejestruje jako inną pracę czas spędzony zgodnie z opisem w art. 2 lit. c) niniejszej sekcji, jak również czas spędzony na prowadzeniu pojazdu wykorzystywanego do operacji zarobkowych, które nie są objęte zakresem niniejszej sekcji, oraz rejestruje wszelkie okresy gotowości określone w art. 2 ust. 2 sekcji 3 części B, zgodnie z art. 6 ust. 5 lit. b) ppkt (iii) sekcji 4 części B. Zapisu tego dokonuje się ręcznie na wykresówce, na wydruku lub przy użyciu funkcji ręcznego wprowadzania danych do urządzenia rejestrującego.

Artykuł 5 – Przerwy

Po okresie prowadzenia pojazdu trwającym cztery i pół godziny kierowcy przysługuje ciągła przerwa trwająca co najmniej 45 minut, chyba że kierowca rozpoczyna okres odpoczynku.

Przerwę tę może zastąpić przerwa długości co najmniej 15 minut, po której nastąpi przerwa długości co najmniej 30 minut, rozłożone w czasie w taki sposób, aby zachować zgodność z przepisami akapitu pierwszego.

W przypadku pracy w załodze kilkuosobowej kierowca może wykorzystać przerwę trwającą 45 minut w pojeździe kierowanym przez innego kierowcę, pod warunkiem że kierowca, który ma przerwę, nie jest zaangażowany w pomoc kierowcy prowadzącemu pojazd.

Artykuł 6 – Odpoczynek

1. Kierowca korzysta z dziennego i tygodniowego okresu odpoczynku.
2. W każdym 24 godzinnym okresie po upływie poprzedniego dziennego okresu odpoczynku lub tygodniowego okresu odpoczynku kierowca musi wykorzystać kolejny dzienny okres odpoczynku.

Jeśli część dziennego okresu odpoczynku zawarta w 24 godzinnym okresie wynosi co najmniej dziewięć godzin, ale mniej niż 11 godzin, wówczas ten dzienny okres odpoczynku uznaje się za skrócony dzienny okres odpoczynku.
3. Dzienny okres odpoczynku może zostać przedłużony do rozmiarów regularnego lub skróconego tygodniowego okresu odpoczynku.
4. Kierowca może mieć najwyżej trzy skrócone dzienne okresy odpoczynku pomiędzy dwoma tygodniowymi okresami odpoczynku.
5. Na zasadzie odstępstwa od przepisów ust. 2, w ciągu 30 godzin od zakończenia dziennego lub tygodniowego okresu odpoczynku, kierowca należący do kilkuosobowej załogi musi skorzystać z kolejnego dziennego okresu odpoczynku trwającego co najmniej dziewięć godzin.
6. W ciągu każdych kolejnych dwóch tygodni kierowca wykorzystuje co najmniej:

- (a) dwa regularne tygodniowe okresy odpoczynku; lub
- (b) jeden regularny tygodniowy okres odpoczynku i jeden skrócony tygodniowy okres odpoczynku trwający co najmniej 24 godziny.

Tygodniowy okres odpoczynku rozpoczyna się nie później niż po zakończeniu sześciu okresów 24 godzinnych, licząc od końca poprzedniego tygodniowego okresu odpoczynku.

7. Na zasadzie odstępstwa od ust. 6 kierowca wykonujący międzynarodowy transport towarów może, poza terytorium Strony przewoźnika drogowego towarów lub, w przypadku kierowców przewoźników drogowych towarów z UE, poza terytorium państwa członkowskiego przewoźnika drogowego towarów, skorzystać z dwóch następujących po sobie skróconych tygodniowych okresów odpoczynku, pod warunkiem że kierowca w ciągu czterech kolejnych tygodni zajmuje co najmniej cztery tygodniowe okresy odpoczynku, z których co najmniej dwa są regularnymi tygodniowymi okresami odpoczynku.

Do celów niniejszego ustępu uznaje się, że kierowca wykonuje przewozy międzynarodowe, jeżeli rozpoczyna dwa następujące po sobie skrócone tygodniowe okresy odpoczynku poza terytorium Strony przewoźnika drogowego towarów i poza terytorium Strony miejsca zamieszkania kierowców lub, w przypadku Unii, poza terytorium państwa członkowskiego przewoźnika drogowego towarów i państwa miejsca zamieszkania kierowców.

Każde skrócenie tygodniowego okresu odpoczynku należy zrekompensować równoważnym okresem odpoczynku wykorzystywanym jednorazowo przed końcem trzeciego tygodnia następującego po danym tygodniu.

W przypadku gdy wykorzystano dwa kolejne skrócone tygodniowe okresy odpoczynku zgodnie z akapitem trzecim, następny okres tygodniowego odpoczynku musi być poprzedzony okresem odpoczynku wykorzystywanym jako rekompensata za te dwa skrócone tygodniowe okresy odpoczynku.

8. Odpoczynek wykorzystywany jako rekompensata za skrócony tygodniowy okres odpoczynku wykorzystuje się łącznie z innym okresem odpoczynku trwającym co najmniej dziewięć godzin.

9. Regularne tygodniowe okresy odpoczynku oraz dowolny tygodniowy okres odpoczynku trwający ponad 45 godzin wykorzystywany jako rekompensata za wcześniejsze skrócone tygodniowe okresy odpoczynku nie mogą być wykorzystywane w pojeździe. Muszą one być wykorzystane w odpowiednim dla każdej płci miejscu zakwaterowania wyposażonym w odpowiednią infrastrukturę noclegową i sanitarną.

Wszelkie koszty zakwaterowania poza pojazdem pokrywa pracodawca.

10. Przedsiębiorstwa transportowe organizują pracę kierowców w taki sposób, aby umożliwić im powrót do centrum operacyjnego pracodawcy, w którym kierowca ma stałe miejsce postoju i w którym rozpoczyna się tygodniowy okres odpoczynku kierowcy, w Zjednoczonym Królestwie, a w przypadku Unii - w państwie członkowskim siedziby pracodawcy, lub powrót do miejsca zamieszkania kierowców w każdym okresie czterech kolejnych tygodni w celu spędzenia co najmniej jednego regularnego tygodniowego okresu odpoczynku lub tygodniowego okresu odpoczynku trwającego dłużej niż 45 godzin wykorzystywanego w ramach tygodniowego okresu odpoczynku w każdym okresie czterech kolejnych tygodni.

Jednakże w przypadku gdy kierowca wykorzystał dwa kolejne skrócone tygodniowe okresy odpoczynku zgodnie z ust. 7 przedsiębiorstwo transportowe organizuje pracę tego kierowcy w taki sposób, by mógł on wrócić przed rozpoczęciem regularnego tygodniowego okresu odpoczynku trwającego ponad 45 godzin wykorzystywanego jako rekompensata.

Przedsiębiorstwo dokumentuje, w jaki sposób spełnia ten obowiązek, i przechowuje tę dokumentację w swoim lokalu oraz przedstawia ją na żądanie organów kontrolnych.

11. Tygodniowy okres odpoczynku, który przypada na dwa tygodnie można zaliczyć do dowolnego z nich, ale nie obu.

12. W drodze odstępstwa, w przypadku gdy kierowca towarzyszy pojazdowi transportowanemu promem lub pociągiem i wykorzystuje regularny dzienny okres odpoczynku lub skrócony tygodniowy okres odpoczynku, okres ten można przerwać nie więcej niż dwukrotnie innymi czynnościami trwającymi łącznie nie dłużej niż godzinę. Podczas tego regularnego dziennego okresu odpoczynku lub skróconego tygodniowego okresu odpoczynku kierowca musi mieć do dyspozycji kabinę sypialną, koję lub kuszetkę.

W odniesieniu do regularnych tygodniowych okresów odpoczynku odstępstwo to dotyczy wyłącznie podróży promem lub pociągiem, jeżeli:

- (a) podróż jest zaplanowana na przynajmniej 8 godzin; oraz
- (b) kierowca ma do dyspozycji kabinę sypialną na promie lub w pociągu.

13. Czas spędzony na dojeździe do miejsca postoju pojazdu objętego zakresem niniejszej sekcji lub powrotu z tego miejsca, jeżeli pojazd nie znajduje się ani w miejscu zamieszkania kierowcy, ani w centrum operacyjnym pracodawcy, w którym kierowca zwykle pracuje, nie jest liczony jako odpoczynek lub przerwa, chyba że kierowca znajduje się na promie lub w pociągu i ma do dyspozycji kabinę sypialną, koję lub kuszetkę.

14. Czas spędzony przez kierowcę kierującego pojazdem nieobjętym zakresem niniejszej sekcji do lub z pojazdu objętego zakresem niniejszej sekcji, który nie znajduje się w miejscu zamieszkania kierowcy ani w centrum operacyjnym pracodawcy, gdzie kierowca zazwyczaj pracuje, jest traktowany jako „inna praca”.

Artykuł 7 – Odpowiedzialność przewoźników drogowych towarów

1. Przewoźnik drogowy towarów nie może wypłacać kierowcom zatrudnionym lub pozostającym w jego dyspozycji żadnych składników wynagrodzenia, nawet w formie premii czy dodatku do wynagrodzenia, uzależnionych od przebytej odległości, szybkości dostawy lub ilości przewożonych towarów, jeżeli ich stosowanie może zagrażać bezpieczeństwu ruchu drogowego lub zachęcać do naruszeń niniejszej sekcji.

2. Przewoźnik drogowy towarów jednej ze Stron organizuje przewozy drogowe i odpowiednio instruuje członków załogi, tak aby mogli oni przestrzegać przepisów niniejszej sekcji.

3. Przewoźnik drogowy towarów z terytorium Strony odpowiada za naruszenia popełnione przez kierowców przewoźnika, nawet jeżeli naruszenie zostało popełnione na terytorium drugiej Strony.

Bez uszczerbku dla prawa Stron do pociągnięcia przewoźników drogowych towarów do pełnej odpowiedzialności, Strony mogą uzależnić tę odpowiedzialność od naruszenia przez przewoźnika postanowień ust. 1 i 2. Strony mogą uwzględnić wszelkie dowody na to, że przewoźnik drogowy towarów nie może być racjonalnie pociągnięty do odpowiedzialności za popełnione naruszenie.

4. Przewoźnicy drogowi towarów, spedytorzy, nadawcy ładunku, główni wykonawcy, podwykonawcy oraz agencje zatrudniania kierowców zapewnią, aby uzgodnione umownie harmonogramy transportu były zgodne z przepisami niniejszej sekcji.

5. Przewoźnik drogowy towarów, który wykorzystuje pojazdy wyposażone w urządzenie rejestrujące zgodne z art. 2 lit. f), g) lub h) sekcji 4 części B i które są objęte zakresem niniejszej sekcji:

- (i) zapewnia wczytywanie danych z przyrządu rejestrującego oraz karty kierowcy z częstotliwością określoną przez Stronę oraz wczytywanie odpowiednich danych częściej, tak aby zapewnić wczytanie danych dotyczących wszystkich działań podejmowanych przez tego przewoźnika drogowego towarów lub dla niego; oraz
- (ii) zapewniają, aby wszystkie dane wczytane zarówno z przyrządu rejestrującego jak i z karty kierowcy, były przechowywane przez co najmniej dwanaście miesięcy po ich zarejestrowaniu oraz, na żądanie funkcjonariusza służb kontrolnych, były dostępne, bezpośrednio albo na odległość, na terenie siedziby przewoźnika drogowego towarów.

Do celów niniejszego ustępu pojęcie „pobrano” należy interpretować zgodnie z definicją określoną w art. 2 ust. 2 lit. h) sekcji 2 części C.

Maksymalny okres wczytywania odpowiednich danych zgodnie z ppkt (i) niniejszego ustępu wynosi 90 dni w przypadku danych z przyrządu rejestrującego i 28 dni w przypadku danych z karty kierowcy.

Artykuł 8 – Wyjątki

1. Pod warunkiem, że nie zagraża to bezpieczeństwu drogowemu oraz umożliwia osiągnięcie przez pojazd odpowiedniego miejsca postoju, kierowca może odstąpić od przepisów art. 4–6 w zakresie niezbędnym do zapewnienia bezpieczeństwa osób, pojazdu lub ładunku. Kierowca wskazuje powody takiego odstępstwa odręcznie na wykresówce urządzenia rejestrującego, na wydruku z urządzenia rejestrującego lub na planie pracy najpóźniej po przybyciu do odpowiedniego miejsca postoju.

2. Pod warunkiem że nie zagraża to bezpieczeństwu ruchu drogowego, w wyjątkowych okolicznościach kierowca może także odstąpić od art. 4 ust. 1 i 2 oraz art. 6 ust. 2, przekraczając dzienny i tygodniowy czas prowadzenia pojazdu o maksymalnie jedną godzinę, aby dotrzeć do centrum operacyjnego pracodawcy lub swojego miejsca zamieszkania w celu wykorzystania tygodniowego okresu odpoczynku.

Na tych samych warunkach kierowca może przekroczyć dzienny i tygodniowy czas prowadzenia pojazdu o maksymalnie dwie godziny, pod warunkiem że przed dodatkowym prowadzeniem pojazdu wykorzystał przerwę trwającą nieprzerwanie 30 minut w celu dotarcia do centrum operacyjnego pracodawcy lub swojego miejsca zamieszkania w celu wykorzystania regularnego tygodniowego okresu odpoczynku.

Kierowca wskazuje powody takiego odstępstwa odręcznie na wykresówce urządzenia rejestrującego, na wydruku z urządzenia rejestrującego lub na planie pracy najpóźniej po przybyciu do miejsca docelowego lub odpowiedniego miejsca postoju.

Każdy wydłużony okres pracy musi być kompensowany równoważnym okresem odpoczynku wykorzystywanym jednorazowo przed końcem trzeciego tygodnia następującego po danym tygodniu.

3. Pod warunkiem że nie zagraża to bezpieczeństwu drogowemu, każda ze Stron, a w przypadku Unii, państwo członkowskie, może przyznać wyjątki od art. 3–6 i uzależnić takie wyjątki od indywidualnych warunków na swoim terytorium lub, za zgodą drugiej Strony, na terytorium drugiej Strony, mające zastosowanie do przewozu:

- (a) pojazdami będącymi własnością organów publicznych, lub wynajmowanymi przez nie bez kierowcy, w celu wykonywania przewozów drogowych, które nie stanowią konkurencji dla prywatnych przewoźników drogowych towarów;
- (b) pojazdami używanymi lub wynajmowanymi bez kierowcy przez przedsiębiorstwa rolnicze, ogrodnicze, leśne, gospodarstwa rolne lub rybackie do przewozu rzeczy w ramach własnej działalności gospodarczej w promieniu do 100 km od bazy przedsiębiorstwa;
- (c) ciągnikami rolniczymi i leśnymi używanymi w działalności rolniczej lub leśnej, w promieniu do 100 km od bazy przedsiębiorstwa, które jest właścicielem lub użytkownikiem takiego pojazdu;
- (d) pojazdami lub zespołami pojazdów o dopuszczalnej masie całkowitej nieprzekraczającej 7,5 tony, używanymi przez przewoźników świadczących usługę powszechną do dostarczania przedmiotów w ramach usługi powszechnej. Pojazdy takie są używane wyłącznie w promieniu 100 km od bazy przedsiębiorstwa oraz pod warunkiem że prowadzenie takich pojazdów nie stanowi głównego zajęcia kierowcy;
- (e) pojazdami poruszającymi się wyłącznie po wyspach o powierzchni nieprzekraczającej 2 300 km kw. w strefach, które nie są połączone z resztą terytorium kraju mostem, brodem, lub tunelem przeznaczonym dla pojazdów silnikowych;
- (f) pojazdami używanymi do transportu towarów w promieniu 100 km od bazy przedsiębiorstwa, z napędem na gaz ziemny lub ciekły lub z napędem elektrycznym, o dopuszczalnej masie całkowitej, wraz przyczepami lub naczepami, nieprzekraczającej 7,5 tony;
- (g) pojazdami używanymi w związku z odprowadzaniem ścieków, ochroną przeciwpowodziową, konserwacją urządzeń zaopatrujących w wodę, gaz i elektryczność, utrzymaniem i kontrolą dróg, zbieraniem odpadów z gospodarstw domowych i ich wywozem, usługami telegraficznymi i telefonicznymi, nadawaniem programów radiowych i telewizyjnych oraz wykrywaniem nadajników lub odbiorników radiowych lub telewizyjnych;
- (h) specjalistycznymi pojazdami do przewozu wyposażenia cyrków i wesołych miasteczek;
- (i) specjalnie wyposażonymi pojazdami szczególnego zastosowania, które w podstawowym zakresie służą celom edukacyjnym w czasie postoju;

- (j) pojazdami używanymi do odbioru mleka z gospodarstw rolnych lub do odwożenia do nich pojemników na mleko lub produktów mlecznych przeznaczonych na pasze dla zwierząt;
- (k) specjalistycznymi pojazdami do przewozu pieniędzy lub przedmiotów wartościowych;
- (l) pojazdami używanymi do przewozu odpadów lub tusz zwierzęcych nieprzeznaczonych do spożycia przez ludzi;
- (m) pojazdami używanymi wyłącznie na drogach wewnątrz obiektów, takich jak porty, obszary międzyportowe oraz terminale kolejowe;
- (n) pojazdami wykorzystywanymi do przewozu żywych zwierząt z gospodarstw na miejscowe targowiska i z powrotem lub z targowisk do miejscowych rzeźni w promieniu do 100 km;
- (o) pojazdami lub zespołami pojazdów wykorzystywanymi przez przedsiębiorstwo budowlane do przewozu maszyn budowlanych w promieniu do 100 km od bazy przedsiębiorstwa oraz pod warunkiem że prowadzenie takich pojazdów nie stanowi głównego zajęcia kierowcy; oraz
- (p) pojazdami wykorzystywanymi do dostarczania betonu towarowego.

4. Pod warunkiem że warunki pracy kierowców i bezpieczeństwo ruchu drogowego nie są przez to zagrożone oraz że przestrzegane są limity określone w art. 3 sekcji 3 części B, Strona, a w przypadku Unii, państwo członkowskie, może przyznać tymczasowe wyjątki od stosowania art. 4–6 niniejszej sekcji w odniesieniu do przewozów wykonywanych w wyjątkowych okolicznościach, zgodnie z procedurą mającą zastosowanie na terytorium Strony.

Tymczasowe wyjątki są należycie uzasadniane i niezwłocznie zgłaszane drugiej Stronie. Specjalny Komitet ds. Transportu Drogowego określa zasady tego powiadamiania. Każda ze Stron niezwłocznie publikuje te informacje na ogólnodostępnej stronie internetowej i zapewnia, aby jej działania w zakresie egzekwowania prawa uwzględniały wyjątek przyznany przez drugą Stronę.

Sekcja 3. Czas pracy pracowników wykonujących czynności związane z przewozem

Artykuł 1 – Zakres stosowania

1. Niniejsza sekcja ma zastosowanie do pracowników wykonujących czynności związane z przewozem, zatrudnionych przez przewoźników transportu drogowego towarów Stron, podejmujących podróże, o których mowa w art. ROAD.4. [Transport towarów między terytoriami, przez terytoria i w obrębie terytoriów Stron] niniejszej Umowy.

Niniejsza sekcja ma również zastosowanie do kierowców prowadzących działalność na własny rachunek.

2. W zakresie, w jakim niniejsza sekcja zawiera bardziej szczegółowe przepisy dotyczące pracowników wykonujących czynności związane z przewozem, ma ona pierwszeństwo przed odpowiednimi przepisami art. LPF.2.27.

3. Niniejsza sekcja uzupełnia postanowienia sekcji 2 części B, które mają pierwszeństwo przed postanowieniami niniejszej sekcji.

4. Strona może odstąpić od stosowania niniejszej sekcji w odniesieniu do pracowników wykonujących czynności związane z przewozem i kierowców prowadzących działalność na własny rachunek, podejmujących nie więcej niż dwie podróże w obie strony zgodnie z art. ROAD.4 [Transport towarów między terytoriami Stron, przez terytoria i w obrębie terytoriów Stron] niniejszej Umowy w ciągu miesiąca kalendarzowego.

5. Jeżeli Strona odstępuje od stosowania postanowień niniejszej sekcji zgodnie z ust. 4, Strona ta powiadamia o tym drugą Stronę.

Artykuł 2 – Definicje

Do celów niniejszej sekcji stosuje się następujące definicje:

(1) „czas pracy” oznacza:

(a) w przypadku pracowników wykonujących czynności związane z przewozem: czas od rozpoczęcia do zakończenia pracy, w którym pracownik wykonujący czynności związane z przewozem znajduje na swoim stanowisku pracy, jest w dyspozycji pracodawcy i wykonuje swoje funkcje lub czynności, to znaczy:

czas poświęcony na wszystkie działania w zakresie transportu drogowego, w szczególności:

- (i) prowadzenie pojazdu;
- (ii) załadunek i rozładunek;
- (iii) pomaganie pasażerom we wsiadaniu i wysiadaniu z pojazdu;
- (iv) sprzątanie i konserwację techniczną; oraz
- (v) każdą inną pracę zmierzającą do zapewnienia bezpieczeństwa pojazdu i jego ładunku lub do wypełnienia ustawowych lub wykonawczych zobowiązań bezpośrednio związanych z trwającą operacją transportową, włącznie

z nadzorowaniem załadunku i rozładunku, formalnościami administracyjnymi z policją, cłem, urzędnikami imigracyjnymi itd.,

– okresy, w których kierowca nie może swobodnie dysponować swoim czasem i zobowiązany jest pozostawać na swoim stanowisku pracy, w gotowości do podjęcia normalnej pracy, wraz z niektórymi zadaniami związanymi z dyżurowaniem, w szczególności podczas okresów oczekiwania na załadunek lub rozładunek, w przypadku gdy przypuszczalny czas ich trwania nie jest z góry znany, to znaczy albo przed odjazdem, albo tuż przed rozpoczęciem odnośnego okresu lub na mocy ogólnych warunków wynegocjowanych przez partnerów społecznych lub na warunkach wynikających z ustawodawstwa Stron;

(b) w przypadku kierowców prowadzących działalność na własny rachunek ta sama definicja ma zastosowanie do czasu od rozpoczęcia do zakończenia pracy, podczas którego kierowca prowadzący działalność na własny rachunek znajduje się na stanowisku pracy, pozostaje do dyspozycji klienta i wykonuje swoje funkcje lub czynności inne niż ogólne prace administracyjne, które nie są bezpośrednio związane z prowadzoną operacją transportową.

Przerwy wymienione w art. 4, okresy odpoczynku określone w art. 5 i, bez uszczerbku dla ustawodawstw Stron lub porozumień między partnerami społecznymi, stanowiących, że takie okresy powinny podlegać rekompensacie lub ograniczeniu, okresy gotowości określone w lit. 2) niniejszego artykułu są wyłączone z czasu pracy;

(2) „okresy gotowości” oznaczają:

– okresy inne niż te odnoszące się do przerw i czasu odpoczynku, podczas których pracownik wykonujący czynności związane z przewozem drogowym nie musi pozostawać na swoim stanowisku pracy, ale musi być w stanie odpowiedzieć na wszelkie wezwania do rozpoczęcia lub wznowienia prowadzenia pojazdu lub do wykonania innej pracy. W szczególności do takich okresów gotowości należą okresy, w których pracownik wykonujący czynności związane z przewozem towarzyszy pojazdowi transportowanemu promem lub koleją, jak również okresy oczekiwania na granicy lub wynikające z zakazu ruchu.

– Okresy te i ich przewidywalny czas trwania będą z góry znane pracownikowi wykonującemu czynności związane z przewozem drogowym, to znaczy albo przed odjazdem, albo tuż przed właściwym rozpoczęciem odnośnego okresu lub na mocy ogólnych warunków wynegocjowanych przez partnerów społecznych, lub na warunkach wynikających z ustawodawstwa Stron;

– dla pracowników wykonujących czynności związane z przewozem drogowym jadących w zespole czas spędzony na siedzeniu obok kierowcy lub na kuszetce, gdy pojazd jest w ruchu;

(3) „stanowisko pracy” oznacza:

– lokalizację głównego miejsca prowadzenia działalności przez przewoźnika drogowego towarów, dla którego obowiązki wypełnia osoba wykonująca czynności związane z przewozem drogowym, wraz z różnymi zależnymi miejscami prowadzenia działalności, niezależnie od tego, czy ulokowane są one w tym samym miejscu, co siedziba główna lub główne miejsce prowadzenia działalności;

– pojazd używany przez osobę wykonującą czynności związane z przewozem drogowym w zakresie transportu drogowego podczas wykonywania obowiązków oraz

– każde inne miejsce, w którym prowadzone są czynności związane z transportem;

(4) „pracownik wykonujący czynności związane z przewozem drogowym” oznacza – do celów niniejszej sekcji – każdego pracownika wchodzącego w skład personelu podróżującego, w tym również stażystę i praktykanta, który pracuje dla przedsiębiorstwa wykonującego drogowe usługi transportowe pasażerskie lub towarowe na terytorium drugiej Strony;

(5) „kierowca prowadzący działalność na własny rachunek” oznacza każdą osobę, której głównym zajęciem jest zarobkowy transport drogowy towarów, która jest uprawniona do pracy dla siebie i która nie jest związana z pracodawcą umową o pracę lub jakimkolwiek innym hierarchicznym stosunkiem pracy, która może swobodnie organizować daną działalność zawodową, której dochody zależą bezpośrednio od osiągniętych zysków i która ma swobodę, indywidualnie lub w drodze współpracy między kierowcami prowadzącymi działalność na własny rachunek, utrzymywania stosunków handlowych z wieloma klientami.

Do celów niniejszej sekcji kierowcy, którzy nie spełniają tych kryteriów, podlegają tym samym obowiązkom i korzystają z takich samych praw jak te przewidziane dla pracowników wykonujących czynności związane z przewozem drogowym w niniejszej sekcji;

(6) „osoba wykonująca czynności związane z transportem drogowym” oznacza każdego pracownika wykonującego czynności związane z przewozem lub kierowcę pracującego na własny rachunek wykonującego takie czynności;

(7) „tydzień” oznacza okres między godziną 00.00 w poniedziałek i godziną 24.00 w niedzielę;

(8) „pora nocna” oznacza okres co najmniej czterech godzin, w rozumieniu prawa krajowego, między godziną 00.00 i godziną 07.00; oraz

(9) „praca w porze nocnej” oznacza każdą pracę wykonywaną w porze nocnej.

Artykuł 3 – Maksymalny tygodniowy wymiar czasu pracy

1. Każda ze Stron podejmuje niezbędne środki w celu zapewnienia, że średni tygodniowy wymiar czasu pracy nie może przekroczyć 48 godzin. Maksymalny tygodniowy czas pracy może być przedłużony do 60 godzin jedynie wówczas, gdy w ciągu czterech miesięcy nie została przekroczona średnia 48 godzin na tydzień.

2. Każda ze Stron podejmuje środki niezbędne do zapewnienia, aby czas pracy dla różnych pracodawców był sumą godzin pracy. Pracodawca w drodze pisemnej prosi odnośnego pracownika wykonującego czynności związane z przewozem o wykaz czasu przepracowanego dla innego pracodawcy. Pracownik wykonujący czynności związane z przewozem powinien dostarczyć taką informację na piśmie.

Artykuł 4 – Przerwy

Każda ze Stron podejmuje środki niezbędne do zapewnienia, aby – bez uszczerbku dla postanowień sekcji 2 części B niniejszego załącznika – osoby wykonujące czynności w trasie w zakresie transportu drogowego w żadnym wypadku nie pracowały dłużej niż sześć kolejnych godzin bez przerwy. Czas pracy będzie rozdzielony przerwą co najmniej trzydziestominutową, jeśli liczba godzin pracy wynosi od sześciu do dziewięciu, i co najmniej czterdziestopięciominutową, jeśli liczba godzin pracy wynosi co najmniej dziewięć godzin.

Przerwy mogą być dzielone dalej na okresy co najmniej piętnastominutowe.

Artykuł 5 – Odpoczynek

Do celów niniejszej sekcji praktykanci i stażyści, którzy pracują dla przedsiębiorstwa świadczącego usługi przewozu osób lub rzeczy drogą lądową na terytorium drugiej Strony, są objęci tymi samymi przepisami dotyczącymi czasu odpoczynku, co inni pracownicy wykonujący czynności związane z przewozem zgodnie z sekcją 2 części B niniejszego załącznika.

Artykuł 6 – Praca w porze nocnej

Każda ze Stron podejmuje niezbędne środki w celu zapewnienia, że:

- (a) jeśli wykonywana jest praca w porze nocnej, dobowy czas pracy nie przekracza dziesięciu godzin w każdym dwudziestoczerogodzinnym okresie oraz
- (b) wyrównanie za pracę w porze nocnej przyznawane jest zgodnie z krajowymi środkami ustawodawczymi, układami zbiorowymi, porozumieniami między obiema stronami branży lub krajową praktyką, pod warunkiem że takie wyrównanie nie zagraża bezpieczeństwu drogowemu.

Artykuł 7 – Odstępstwa

1. Odstępstwa od art. 3 i 6 mogą, z przyczyn obiektywnych lub technicznych albo z przyczyn związanych z organizacją pracy, być przyjęte w drodze układów zbiorowych, porozumień między przedstawicielami pracodawców i pracowników lub, jeśli to niemożliwe, przepisów ustawowych, wykonawczych lub administracyjnych, pod warunkiem odbycia konsultacji przez przedstawicieli odnośnych pracodawców i pracowników oraz dokonania starań w celu zachęcenia do wszelkich stosownych form dialogu społecznego.

2. Możliwość odstąpienia od art. 3 nie może skutkować ustanowieniem dłuższego okresu referencyjnego niż sześć miesięcy dla obliczania średniego tygodniowego czasu pracy wynoszącego czterdzieści osiem godzin.

3. Specjalny Komitet ds. Transportu Drogowego jest informowany o odstępstwach stosowanych przez Stronę zgodnie z ust. 1.

Artykuł 8 – Informacje i rejestry

Każda ze Stron zapewnia, by:

- (a) pracownicy wykonujący czynności związane z przewozem byli informowani o odpowiednich wymogach krajowych, przepisach wewnętrznych przewoźnika drogowego towarów i porozumieniach między partnerami społecznymi, w szczególności o układach zbiorowych i wszelkich porozumieniach przedsiębiorstw, zawartych na podstawie niniejszej sekcji; oraz
- (b) czas pracy osób wykonujących czynności związane z przewozem drogowym był rejestrowany. Rejestry są przechowywane przez co najmniej dwa lata po zakończeniu objętego nimi okresu. Pracodawcy są odpowiedzialni za rejestrowanie czasu pracy pracowników wykonujących czynności związane z przewozem. Na życzenie pracownika wykonującego czynności związane z przewozem pracodawca dostarczy mu kopie rejestrów przepracowanych godzin.

Artykuł 9 – Korzystniejsze postanowienia

Niniejsza sekcja nie ma wpływu na prawo każdej ze Stron do wprowadzenia przepisów ustawowych, wykonawczych lub administracyjnych korzystniejszych dla ochrony zdrowia i bezpieczeństwa osób wykonujących czynności związane z przewozem w transporcie drogowym oraz na prawa tych osób do ułatwiania lub zezwalania na zawieranie układów zbiorowych lub innych porozumień między dwiema stronami branży, które są korzystniejsze dla ochrony zdrowia i bezpieczeństwa pracowników wykonujących czynności związane z przewozem. Zasady te są stosowane w sposób niedyskryminacyjny.

Sekcja 4. Użytkowanie tachografów przez kierowców

Artykuł 1 – Przedmiot i zasady

Niniejsza sekcja ustanawia wymogi dotyczące pojazdów objętych zakresem sekcji 2 części B w odniesieniu do użytkowania tachografów, o których mowa w art. ROAD 7 ust. 1 lit. b) niniejszej Umowy.

Artykuł 2 – Definicje

Do celów niniejszej sekcji stosuje się definicje zawarte w art. 2 sekcji 2 części B.

Poza definicjami, o których mowa w ust. 1, na użytek niniejszej sekcji stosowane są następujące definicje:

- (a) „tachograf” lub „urządzenie rejestrujące” oznacza urządzenie przeznaczone do instalowania w pojazdach w celu automatycznego lub półautomatycznego wyświetlania, rejestrowania, drukowania, przechowywania i wysyłania szczegółowych danych dotyczących ruchu, w tym prędkości takich pojazdów, i o pewnych okresach aktywności osób kierujących tymi pojazdami;
- (b) „wykresówka” oznacza kartę wkładaną do tachografu analogowego, przeznaczoną do zapisywania i przechowywania zarejestrowanych danych, na której urządzenia znakujące tachografu analogowego zapisują w sposób ciągły informacje, które mają być rejestrowane;
- (c) „karta do tachografu” oznacza inteligentną kartę przeznaczoną do użytku w tachografie umożliwiającą identyfikację przez tachograf roli posiadacza karty oraz przesyłanie i przechowywanie danych;
- (d) „karta kierowcy” oznacza kartę do tachografu, która identyfikuje kierowcę i umożliwia gromadzenie danych dotyczących czynności kierowcy, wydaną konkretnemu kierowcy przez organ właściwy Strony;
- (e) „tachograf analogowy” oznacza tachograf zgodny ze specyfikacjami zawartymi w załączniku I do rozporządzenia Rady (EWG) nr 3821/85¹⁴⁰, dostosowanym przez dodatek ROAD.B.4.1;
- (f) „tachograf cyfrowy” oznacza tachograf zgodny z jednym z następujących zestawów specyfikacji, dostosowanym zgodnie z dodatkiem ROAD.B.4.2:
 - załącznik IB do rozporządzenia Rady (EWG) nr 3821/85 obowiązujący do dnia 30 września 2011 r.;

¹⁴⁰ Rozporządzenie Rady (EWG) nr 3821/85 z dnia 20 grudnia 1985 r. w sprawie urządzeń rejestrujących stosowanych w transporcie drogowym

- załącznik IB do rozporządzenia Rady (EWG) nr 3821/85 obowiązujący od dnia 1 października 2011 r.; lub
 - załącznik IB do rozporządzenia Rady (EWG) nr 3821/85 obowiązujący od dnia 1 października 2012 r.;
- (g) „inteligentny tachograf 1” oznacza tachograf zgodny z załącznikiem IC do rozporządzenia wykonawczego Komisji (UE) 2016/799 mającym zastosowanie od dnia 15 czerwca 2019 r., dostosowanym dodatkiem ROAD.B.4.3;
- (h) „inteligentny tachograf 2” oznacza tachograf spełniający następujące wymogi:
- automatyczne rejestrowanie przekroczenia granicy;
 - rejestrowanie czynności załadunku i rozładunku;
 - rejestrowanie, czy pojazd jest używany do przewozu rzeczy czy osób; oraz
 - specyfikacje, które mają zostać określone w aktach wykonawczych, o których mowa w art. 11 akapit pierwszy rozporządzenia (UE) nr 165/2014¹⁴¹, dostosowane decyzją Specjalnego Komitetu ds. Transportu Drogowego;
- (i) „zdarzenie” oznacza odbiegające od normy działanie wykryte przez tachograf, które może być spowodowane próbą oszustwa;
- (j) „karta nieważna” oznacza kartę wykrytą jako wadliwa lub kartę, której wstępne uwierzytelnienie nie jest możliwe lub której okres ważności jeszcze się nie rozpoczął lub już upłynął;

Artykuł 3 – Użytkowanie kart kierowców

1. Karta kierowcy jest imienna.
2. Kierowca może posiadać nie więcej niż jedną ważną kartę kierowcy i jest uprawniony do posługiwania się jedynie jego własną imienną kartą kierowcy. Kierowca nie może posługiwać się kartą uszkodzoną lub kartą, której okres ważności upłynął.

Artykuł 4 – Wydawanie kart kierowcy

1. Karty kierowcy są wydawane na wniosek kierowcy przez właściwy organ Strony, na terytorium której znajduje się miejsce stałego zamieszkania kierowcy.
2. Do celów niniejszego artykułu „miejsce stałego zamieszkania” oznacza miejsce, w którym dana osoba zwykle przebywa, to znaczy przez co najmniej 185 dni w każdym roku kalendarzowym, ze

¹⁴¹ Rozporządzenie Parlamentu Europejskiego i Rady (UE) nr 165/2014 z dnia 4 lutego 2014 r. w sprawie tachografów stosowanych w transporcie drogowym i uchylające rozporządzenie Rady (EWG) nr 3821/85 w sprawie urządzeń rejestrujących stosowanych w transporcie drogowym oraz zmieniające rozporządzenie (WE) nr 561/2006 Parlamentu Europejskiego i Rady w sprawie harmonizacji niektórych przepisów socjalnych odnoszących się do transportu drogowego Tekst mający znaczenie dla EOG

względu na więzi osobiste i zawodowe, a w przypadku osoby niezwiązanej z danym miejscem zawodowo, ze względu na więzi osobiste, które wskazują na istnienie ścisłych związków pomiędzy tą osobą a miejscem, w którym mieszka.

Jednakże za miejsce stałego zamieszkania osoby, której więzi zawodowe znajdują się w miejscu innym niż jej więzi osobiste i która w związku z tym mieszka na przemian w różnych miejscach położonych na terytorium obu Stron, uważa się miejsce, w którym posiada więzi osobiste, pod warunkiem że osoba ta powraca tam regularnie. Ten ostatni warunek nie musi być spełniony w przypadku, gdy dana osoba mieszka na terytorium Strony w celu wykonania umowy o pracę na czas określony.

3. Kierowcy potwierdzają swoje miejsce stałego zamieszkania poprzez okazanie odpowiedniego dokumentu, takiego jak dowód tożsamości lub inny ważny dokument.

Artykuł 5 – Przedłużenie ważności kart kierowcy

W przypadku gdy kierowca zamierza przedłużyć swoją kartę kierowcy, składa wniosek do właściwych organów Strony swojego miejsca zamieszkania nie później niż na 15 dni roboczych przed upływem okresu ważności karty.

Artykuł 6 – Użytkowanie kart kierowców i wykresówek

1. Kierowcy stosują wykresówki lub karty kierowcy w każdym dniu, w którym prowadzą pojazd, począwszy od przejęcia pojazdu. Wykresówki ani karty kierowcy nie wyjmują się z urządzenia rejestrującego przed zakończeniem dziennego okresu pracy, chyba że jej wyjęcie jest dopuszczalne z innych powodów lub jest konieczne do wprowadzenia symbolu państwa po przekroczeniu granicy. Wykresówka lub karta kierowcy nie może być używana przez okres dłuższy niż ten, na który jest przeznaczona.

2. Kierowcy odpowiednio chronią wykresówki lub karty kierowcy i nie używają zabrudzonych lub uszkodzonych wykresówek lub kart kierowcy. Kierowca zapewnia, biorąc pod uwagę długość okresu służby, możliwość prawidłowego drukowania danych z tachografu na żądanie funkcjonariusza służb kontrolnych w przypadku kontroli.

3. Jeżeli w wyniku oddalenia się od pojazdu kierowca nie jest w stanie używać tachografu zainstalowanego w pojeździe, to okresy, o których mowa w ust. 5 lit. b) ppkt (ii), (iii) oraz (iv):





- (a) jeśli pojazd wyposażony jest w tachograf analogowy – wprowadza się na wykresówkę ręcznie, w drodze automatycznej rejestracji lub innym sposobem, czytelnie i nie brudząc wykresówki; lub
- (b) jeśli pojazd wyposażony jest w tachograf cyfrowy, tachograf inteligentny 1 lub tachograf inteligentny 2 – wprowadza się na kartę kierowcy przy użyciu urządzenia do manualnego wprowadzania danych, w jakie wyposażony jest tachograf.

Każda ze Stron nie nakłada na kierowców obowiązku przedkładania formularzy potwierdzających ich czynności w trakcie oddalenia się od pojazdu.

4. Jeżeli w pojeździe wyposażonym w tachograf cyfrowy, tachograf inteligentny 1 lub tachograf inteligentny 2 znajduje się więcej niż jeden kierowca, kierowcy ci zapewniają, aby ich karty kierowcy zostały włożone w odpowiednie czytniki tachografu.

Jeżeli w pojeździe wyposażonym w tachograf analogowy znajduje się więcej niż jeden kierowca, kierowcy zmieniają odpowiednio wykresówki, aby właściwe informacje były zapisywane na wykresówce kierowcy prowadzącego pojazd.

5. Kierowcy:

- (a) zapewniają zgodność czasu zapisywanego na wykresówce z czasem urzędowym/oficjalnym kraju rejestracji pojazdu;
- (b) obsługują przełączniki umożliwiające osobną i wyraźną rejestrację następujących okresów:
 - (i) pod symbolem  : czas prowadzenia pojazdu;
 - (ii) pod symbolem  symbolem: „inna praca”, która oznacza wszelkie czynności inne niż prowadzenie pojazdu, zgodnie z definicją zawartą w art. 2 lit. a) części B sekcja 3, a także wszelkie prace wykonywane dla tego samego lub innego pracodawcy w sektorze transportowym lub poza nim;
 - (iii) pod symbolem  symbolem: „dostępność”, zgodnie z definicją w art. 2 lit. b) sekcji 3 części B,
 - (iv) pod symbolem  symbolem: przerwy, odpoczynek, urlop wypoczynkowy lub zwolnienie lekarskie;
 - (v) pod symbolem „prom/pociąg”: Dodatkowo oprócz symbolu  symbolu: Okres odpoczynku spędzany na promie lub w pociągu zgodnie z wymogami art. 6 ust. 12 sekcji 2 części B.

6. Każdy kierowca pojazdu wyposażonego w analogowy tachograf nanosi na swoją wykresówkę następujące informacje:

- (a) na początku używania wykresówki – nazwisko i imię kierowcy;
- (b) datę i miejsce rozpoczęcia używania wykresówki oraz datę i miejsce zakończenia jej używania;
- (c) numer rejestracyjny każdego pojazdu, do którego został przydzielony kierowca, zarówno na początku pierwszej jazdy zapisanej na wykresówce, jak i następnych, w przypadku zmiany pojazdu, w czasie używania tej samej wykresówki;
- (d) wskazania licznika długości drogi:
 - (i) przy rozpoczęciu pierwszej jazdy zarejestrowanej na wykresówce;
 - (ii) przy zakończeniu ostatniej jazdy zarejestrowanej na wykresówce;
 - (iii) w razie zmiany pojazdu w ciągu dnia pracy – wskazanie licznika w pierwszym pojeździe, do którego kierowca był przydzielony oraz wskazanie licznika w kolejnym pojeździe;
- (e) czas, kiedy miała miejsce zmiana pojazdu; oraz
- (f) symbole państw, w których rozpoczyna i kończy dzienny okres pracy. Kierowca wprowadza również symbol państwa, do którego wjechał po przekroczeniu granicy państwa członkowskiego UE i Zjednoczonego Królestwa, na początku pierwszego postoju kierowcy w tym państwie członkowskim lub w Zjednoczonym Królestwie. Pierwszy postój odbywa się w

najbliższym możliwym miejscu postoju na granicy lub zaraz po jej przekroczeniu. Jeżeli przekroczenie granicy odbywa się promem lub pociągiem, kierowca wpisuje symbol państwa w porcie lub stacji przybycia.

7. Kierowca wprowadza w tachografie cyfrowym symbole państw, w których rozpoczyna i kończy dzienny okres pracy.

Od dnia 2 lutego 2022 r. kierowca wprowadza również symbol państwa, do którego wjechał po przekroczeniu granicy państwa członkowskiego i Zjednoczonego Królestwa, na początku pierwszego postoju kierowcy w tym państwie członkowskim lub w Zjednoczonym Królestwie. Pierwszy postój odbywa się w najbliższym możliwym miejscu postoju na granicy lub zaraz po jej przekroczeniu. Jeżeli przekroczenie granicy odbywa się promem lub pociągiem, kierowca wpisuje symbol państwa w porcie lub stacji przybycia.

Państwo członkowskie lub Zjednoczone Królestwo może wymagać od kierowców pojazdów zaangażowanych w działalność transportową na ich terytorium dodania bardziej szczegółowych danych geograficznych do symbolu państwa, pod warunkiem że każda ze Stron powiadomi zprzedzeniem drugą Stronę o tych szczegółowych specyfikacjach geograficznych.

Kierowcy nie muszą wprowadzać informacji, o których mowa w pierwszym zdaniu akapitu pierwszego, jeśli tachograf rejestruje automatycznie dane dotyczące lokalizacji.

Artykuł 7 – Właściwe użytkowanie tachografów

1. Przedsiębiorstwa transportowe oraz kierowcy zapewniają poprawne działanie i właściwe użytkowanie tachografów i kart kierowcy. Przedsiębiorstwa transportowe oraz kierowcy stosujący tachografy analogowe zapewniają ich poprawne działanie i prawidłowe stosowanie wykresówek.

2. Zabrania się fałszowania, ukrywania, likwidowania i niszczenia danych zarejestrowanych na wykresówkach lub przechowywanych w tachografie lub na karcie kierowcy albo zarejestrowanych na wydrukach z tachografu. Każda forma manipulowania tachografem, wykresówką lub kartą kierowcy, która mogłaby spowodować sfalszowanie, zlikwidowanie lub zniszczenie danych lub informacji wydrukowanych jest zabroniona. W pojeździe nie może znajdować się żaden sprzęt, który mógłby zostać użyty w powyższych celach.

Artykuł 8 – Zgubione, zagubione lub wadliwe karty kierowcy

1. Organy Stron wydające kartę prowadzą rejestr kart wydanych, skradzionych, zagubionych i uszkodzonych w okresie odpowiadającemu przynajmniej okresowi ich ważności.

2. W przypadku gdy karta kierowcy zostanie uszkodzona lub działa wadliwie, kierowca zwraca ją do właściwego organu w kraju swojego miejsca zamieszkania. Kradzież karty kierowcy musi zostać formalnie zgłoszona właściwemu organowi państwa, w którym dokonano kradzieży.

3. Zaginięcie karty kierowcy musi zostać zgłoszone w drodze formalnego zawiadomienia właściwych organów Strony, która ją wydała oraz właściwych organów Strony, która stanowi miejsce zamieszkania kierowcy, o ile są one różne.

4. W przypadku gdy karta kierowcy została uszkodzona, działa wadliwie, została zagubiona lub skradziona, kierowca musi w terminie siedmiu dni wystąpić o kartę zastępczą do właściwych organów Strony swojego miejsca zamieszkania.

5. W sytuacjach określonych w ust. 4 kierowca może kontynuować jazdę bez karty kierowcy przez maksymalnie 15 dni lub w dłuższym okresie, jeśli konieczny jest powrót pojazdu do bazy, pod warunkiem że kierowca może wykazać brak możliwości przedstawienia lub użycia karty podczas tego okresu.

Artykuł 9 – Uszkodzone karty kierowcy i wykresówki

1. W przypadku uszkodzenia wykresówki zawierającej zapis lub karty kierowcy, kierowcy przechowują uszkodzoną wykresówkę lub kartę kierowcy wraz z zapasową wykresówką zastępującą ją.

2. W przypadku uszkodzenia karty kierowcy, jej wadliwego działania, zagubienia lub kradzieży kierowca:

(a) na początku trasy drukuje dane prowadzonego przez siebie pojazdu i wpisuje na tym wydruku:

(i) dane umożliwiające identyfikację kierowcy (nazwisko, numer karty kierowcy lub prawa jazdy), wraz z podpisem; oraz

(ii) okresy, o których mowa w art. 6 ust. 5 lit. b) ppkt (ii), (iii) oraz (iv);

(b) na końcu trasy drukuje informacje odnoszące się do okresów zarejestrowanych przez tachograf, zapisuje wszystkie okresy innej pracy, okresy gotowości i odpoczynku, od sporządzenia wydruku na początku trasy, które nie zostały zarejestrowane przez tachograf oraz zaznacza na tym dokumencie dane umożliwiające identyfikację kierowcy (nazwisko, numer karty kierowcy lub prawa jazdy), wraz ze swoim podpisem.

Artykuł 10 – Dokumenty przechowywane przez kierowcę

1. Jeśli kierowca prowadzi pojazd wyposażony w tachograf analogowy, musi być on w stanie okazać, na każde żądanie upoważnionego funkcjonariusza służb kontrolnych:

(i) wykresówki z bieżącego dnia i z poprzednich 28 dni;

(ii) kartę kierowcy, jeśli ją posiada; oraz

(iii) wszelkie zapisy odręczne i wydruki sporządzone w ciągu bieżącego dnia i poprzednich 28 dni.

2. Jeśli kierowca prowadzi pojazd wyposażony w tachograf cyfrowy, tachograf inteligentny 1 lub tachograf inteligentny 2, musi być w stanie okazać, na każde żądanie upoważnionego funkcjonariusza służb kontrolnych:

(i) kartę kierowcy kierowcy;

(ii) wszelkie zapisy odręczne i wydruki sporządzone w ciągu bieżącego dnia i poprzednich 28 dni; oraz

(iii) wykresówki odpowiadające okresowi, o którym mowa w ppkt (ii), w trakcie którego prowadził on pojazd wyposażony w tachograf analogowy.

Od dnia 31 grudnia 2024 r. okres 28 dni, o którym mowa w ust. 1 ppkt (i) i (ii) oraz w ust. 2 ppkt (ii) niniejszego artykułu, zastępuje się terminem 56 dni.

3. Upoważniony funkcjonariusz służb kontrolnych może sprawdzić przestrzeganie sekcji 2 części B poprzez analizę wykresówek, wyświetlonych, wydrukowanych lub pobranych danych zapisanych przez tachograf na karcie kierowcy, lub, w przypadku ich braku, wszelkich innych dokumentów pomocniczych, usprawiedliwiających nieprzestrzeganie przepisów wskazanej sekcji.

Artykuł 11 – Procedury dla kierowców w przypadku nieprawidłowego działania urządzeń

W czasie gdy tachograf nie działa lub działa wadliwie, kierowca zaznacza dane umożliwiające jego identyfikację (nazwisko, numer karty kierowcy lub numer prawa jazdy) wraz z podpisem, jak również informacje dotyczące różnych okresów, które nie były poprawnie rejestrowane lub drukowane przez tachograf:

- (a) na wykresówce bądź wykresówkach; lub
- (b) na tymczasowej wykresówce dołączanej do wykresówki lub karty kierowcy.

Artykuł 12 – Środki wykonawcze

1. Każda ze Stron przyjmuje wszelkie właściwe środki w celu zapewnienia przestrzegania przepisów sekcji 2–4 części B niniejszego załącznika, w szczególności poprzez zapewnienie co roku odpowiedniego poziomu kontroli drogowych i kontroli przeprowadzanych na terenie przedsiębiorstw obejmujących szeroki i reprezentatywny przekrój pracowników wykonujących czynności związane z przewozem, kierowców, przedsiębiorstw i pojazdów wszystkich kategorii transportu objętych zakresem tych sekcji.

Właściwe organy każdej ze Stron organizują kontrole w taki sposób, aby:

- (i) w każdym roku kalendarzowym kontrolowano co najmniej 3 % dni przepracowanych przez kierowców pojazdów objętych zakresem sekcji 2 części B; oraz
- (ii) co najmniej 30 % całkowitej liczby skontrolowanych dni roboczych podlegało kontroli drogowej, a co najmniej 50 % na terenie przedsiębiorstw.

Elementy kontroli drogowych obejmują:

- (i) dzienne i tygodniowe okresy prowadzenia pojazdu, przerwy oraz dzienne i tygodniowe okresy odpoczynku;
- (ii) wykresówki z dni poprzednich, które znajdują się w pojeździe, lub dane przechowywane przez ten sam okres na karcie kierowcy lub w pamięci tachografu lub na wydrukach, jeżeli jest to wymagane; oraz
- (iii) prawidłowe działanie tachografu.

Kontrole te przeprowadza się bez dyskryminacji między pojazdami, przedsiębiorstwami i kierowcami, niezależnie od tego, czy są rezydentami, czy nie, oraz niezależnie od miejsca rozpoczęcia lub przeznaczenia podróży lub rodzaju tachografu.

Oprócz elementów podlegających kontrolom drogowym elementy kontroli na terenie przedsiębiorstw obejmują:

- (i) tygodniowe okresy odpoczynku oraz okresy prowadzenia pojazdu między tymi okresami odpoczynku;
- (ii) czternastodniowe dopuszczalne okresy prowadzenia pojazdu;
- (iii) rekompensatę za skrócone tygodniowe okresy odpoczynku zgodnie z częścią B sekcja 2 art. 6 ust. 6 i 7 niniejszego załącznika; oraz
- (iv) użytkowanie wykresówek lub przyrządów rejestrujących i danych karty kierowcy oraz wydruków lub organizacji czasu pracy kierowców.

2. Jeżeli wynik kontroli drogowej przeprowadzonej w stosunku do kierowcy pojazdu zarejestrowanego na terytorium drugiej Strony zawiera podstawy do twierdzenia, iż miały miejsce naruszenia, które nie mogły być wykryte podczas kontroli z powodu braku niezbędnych danych, właściwe władze zainteresowanych Państw Członkowskich udzielą sobie wzajemnej pomocy w celu wyjaśnienia sytuacji. W przypadkach gdy w tym celu właściwe organy Strony przeprowadzają kontrolę na terenie przedsiębiorstwa, wyniki tej kontroli są przekazywane właściwym organom drugiej Strony.

3. Właściwe organy Stron współpracują ze sobą przy organizacji skoordynowanych kontroli drogowych.

4. Każda ze Stron wprowadza system oceny ryzyka dla przedsiębiorstw w oparciu o względną liczbę i wagę naruszeń określonych w dodatku ROAD.A.1 oraz wszelkich naruszeń zawartych w wykazie sporządzonym przez Specjalny Komitet ds. Transportu Drogowego zgodnie z art. 6 ust. 3 części A sekcja 1 niniejszego załącznika, których dopuściło się pojedyncze przedsiębiorstwo.

5. Przedsiębiorstwa o wysokim stopniu ryzyka są kontrolowane dokładniej i częściej.

6. Każda ze stron, a w przypadku Unii każde państwo członkowskie, umożliwia swoim właściwym organom nałożenie sankcji na przewoźnika drogowego towarów lub kierowcę za naruszenie mających zastosowanie przepisów dotyczących czasu prowadzenia pojazdu, przerw i okresów odpoczynku wykrytych na jego terytorium i w odniesieniu do których nie nałożono jeszcze kary, nawet jeżeli naruszenie to zostało popełnione na terytorium drugiej Strony lub, w przypadku Unii, na terytorium państwa członkowskiego lub państwa trzeciego.

Załącznik I do rozporządzenia Rady (EWG) nr 3821/85 dostosowuje się do celów niniejszej sekcji w następujący sposób:

- (a) w sekcji III (Wymagania dotyczące budowy urządzeń rejestrujących) w podsekcji c) pkt 4.1 (Instrumenty rejestrujące) wyrażenie „art. 15 ust. 3 tiret drugie lit. b), c) i d) rozporządzenia” zastępuje się wyrażeniem „art. 6 ust. 5 lit. b) ppkt (ii), (iii) i (iv) sekcji 4 części B załącznika ROAD-1 do Umowy o handlu i współpracy między Unią Europejską i Europejską Wspólnotą Energii Atomowej, z jednej strony, a Zjednoczonym Królestwem Wielkiej Brytanii i Irlandii Północnej, z drugiej strony”.
- (b) w sekcji III (Wymagania dotyczące budowy urządzeń rejestrujących) w podsekcji c) pkt 4.2 (Instrumenty rejestrujące) wyrażenie „art. 15 rozporządzenia” zastępuje się wyrażeniem „art. 6 ust. 5 sekcji 4 części B załącznika ROAD-1 do Umowy o handlu i współpracy między Unią Europejską i Europejską Wspólnotą Energii Atomowej, z jednej strony, a Zjednoczonym Królestwem Wielkiej Brytanii i Irlandii Północnej, z drugiej strony”.
- (c) w sekcji IV (Wykresówki) w podsekcji a) (Punkty ogólne) ust. 1 akapit trzeci wyrażenie „art. 15 ust. 5 rozporządzenia” zastępuje się wyrażeniem „art. 6 ust. 6 sekcji 4 części B załącznika ROAD-1 do Umowy o handlu i współpracy między Unią Europejską i Europejską Wspólnotą Energii Atomowej, z jednej strony, a Zjednoczonym Królestwem Wielkiej Brytanii i Irlandii Północnej, z drugiej strony”.
- (d) w sekcji V (Instalacja urządzenia rejestrującego) w ust. 5 akapit pierwszy wyrażenie „niniejsze rozporządzenie” zastępuje się wyrażeniem „sekcja 4 części B i sekcja 2 części C załącznika ROAD-1 do Umowy o handlu i współpracy między Unią Europejską i Europejską Wspólnotą Energii Atomowej, z jednej strony, a Zjednoczonym Królestwem Wielkiej Brytanii i Irlandii Północnej, z drugiej strony”.
- (e) w sekcji V (Instalacja urządzenia rejestrującego) w ust. 5 akapit trzeci wyrażenie „część A załącznika II do dyrektywy Rady 70/156/ EWG” zastępuje się wyrażeniem „ujednolicona rezolucja w sprawie budowy pojazdów (R.E.3)”, a wyrażenie „rozporządzenie” zastępuje się wyrażeniem „sekcja 2 części C załącznika ROAD-1 do Umowy o handlu i współpracy między Unią Europejską i Europejską Wspólnotą Energii Atomowej, z jednej strony, a Zjednoczonym Królestwem Wielkiej Brytanii i Irlandii Północnej, z drugiej strony”.
- (f) W sekcji VI (Kontrole i inspekcje) w tekście przed ust. 1 po wyrazach „państwa członkowskie” dodaje się słowa „i Zjednoczone Królestwo”.
- (g) W sekcji VI (Kontrole i inspekcje), w ust. 1 akapit drugi (Certyfikacja nowych lub naprawionych przyrządów), po wyrazach „państwa członkowskie” dodaje się wyrazy „i Zjednoczone Królestwo”, a wyrazy „rozporządzenia i załączniki do nich” zastępuje się wyrazami „sekcja 4 części B i sekcja 2 części C załącznika ROAD-1 do Umowy o handlu i współpracy między Unią Europejską i Europejską Wspólnotą Energii Atomowej, z jednej strony, a Zjednoczonym Królestwem Wielkiej Brytanii i Irlandii Północnej, z drugiej strony”.
- (h) W sekcji VI (Kontrole i inspekcje) w ust. 3 lit. b) (Kontrole okresowe) po wyrazach „państwa członkowskie” dodaje się słowa „i Zjednoczonego Królestwa”.

Dodatek ROAD.B.4.2: Dostosowanie do specyfikacji technicznych tachografu cyfrowego

Załącznik IB do rozporządzenia Rady (EWG) nr 3821/85 wraz z dodatkami do niego, wprowadzony rozporządzeniem Rady (WE) nr 2135/98, dostosowuje się do celów niniejszej sekcji w następujący sposób:

1. W przypadku Zjednoczonego Królestwa odniesienia do „państwa członkowskiego” zastępuje się odniesieniami do „Strony”, z wyjątkiem odniesień w podsekcji IV (Wymagania dotyczące budowy i funkcjonalne dla kart do tachografów), ust. 174 i podsekcja VII (Wydawanie kart), ust. 268a;

2. Wyrazy „rozporządzenie Rady (EWG) nr 3820/85” i „rozporządzenie (WE) nr 561/2006” zastępuje się wyrazami „sekcja 2 części B załącznika ROAD-1 do Umowy o handlu i współpracy między Unią Europejską i Europejską Wspólnotą Energii Atomowej, z jednej strony, a Zjednoczonym Królestwem Wielkiej Brytanii i Irlandii Północnej, z drugiej strony”;

Sekcję I (Definicje) załącznika IB do rozporządzenia Rady (EWG) nr 3821/85 dostosowuje się do celów niniejszej sekcji w następujący sposób:

3. lit. u) otrzymuje brzmienie:

„u) „skuteczny obwód kół” oznacza wartość średnią długości drogi przebytej przez każde z kół (napędowych) poruszającego się pojazdu podczas jednego pełnego obrotu. Pomiar tych długości drogi jest wykonywany w normalnych warunkach testowych zgodnie z definicją w wymaganiu 414 i wyrażony jest w postaci „l = ... mm”. Producenci pojazdów mogą zastąpić pomiar tych odległości obliczeniem teoretycznym, które uwzględnia rozkład ciężaru na osie, pojazd nieobciążony w normalnym stanie gotowym do jazdy, mianowicie z płynem chłodzącym, smarami, paliwem, narzędziami, kołem zapasowym i kierowcą. Metody takich teoretycznych obliczeń podlegają zatwierdzeniu przez właściwy organ Strony i mogą mieć miejsce wyłącznie przed aktywacją tachografu;”;

4. w lit. bb) odesłanie „dyrektywie Rady 92/6/EWG” zastępuje się odesłaniem „prawie właściwym każdej ze Stron”;

5. lit. ii) otrzymuje brzmienie:

„świadectwo zabezpieczenia” oznacza: procedurę polegającą na potwierdzeniu przez jednostkę certyfikującą wspólnych kryteriów, że badane urządzenie rejestrujące (lub jego element składowy) lub karta do tachografu spełniają wymogi bezpieczeństwa określone w odpowiednich profilach zabezpieczenia;”;

6. w lit. mm) odesłanie „dyrektywą 92/23/EWG” zastępuje się odesłaniem „regulaminem EKG nr 54”;

7. w lit. nn) przypis 17 otrzymuje brzmienie:

„»Numer identyfikacyjny pojazdu« oznacza ustaloną kombinację znaków przypisanych do każdego pojazdu przez producenta, składającą się z dwóch sekcji: pierwszy, składający się z nie więcej niż sześciu znaków (liter lub cyfr), określających ogólne cechy pojazdu, w szczególności typ i model; drugiej, składającej się z ośmiu znaków, z których pierwsze cztery mogą być literami lub cyframi, a pozostałe cztery tylko cyframi, umożliwiającej w połączeniu z pierwszą sekcją jednoznaczną identyfikację danego pojazdu.”;

8. lit. rr) tiret pierwsze otrzymuje brzmienie:

„- zainstalowana i stosowana wyłącznie w pojazdach kategorii M1 i N1 zgodnie z definicją z ujednoliconej rezolucji w sprawie budowy pojazdów (R.E.3);”;

Sekcję II (Ogólne cechy i funkcje urządzenia rejestrującego) załącznika IB do rozporządzenia Rady (EWG) nr 3821/85 dostosowuje się do celów niniejszej sekcji w następujący sposób:

9. w ust. 004 skreśla się akapit ostatni.

Sekcję III (Wymagania dotyczące konstrukcji i funkcjonalności urządzeń rejestrujących) załącznika IB do rozporządzenia Rady (EWG) nr 3821/85 dostosowuje się do celów niniejszej sekcji w następujący sposób:

10. w pkt 065 odniesienie do „dyrektywy 2007/46/WE” zastępuje się odniesieniem do „skonsolidowanej rezolucji w sprawie budowy pojazdów (R.E.3)”;

11. w pkt 162 odniesienie do „dyrektywy Komisji 95/54/WE z dnia 31 października 1995 r. dostosowującej do postępu technicznego dyrektywę Rady 72/245/EWG” zastępuje się odniesieniem do „regulaminu EKG ONZ nr 10”.

Sekcję IV (Wymagania budowlane i funkcjonalne dotyczące kart do tachografów) załącznika IB do rozporządzenia Rady (EWG) nr 3821/85 dostosowuje się do celów niniejszej sekcji w następujący sposób:

12. w pkt 174 słowa „UK: Zjednoczone Królestwo” zastępuje się wyrażeniem „W przypadku Zjednoczonego Królestwa znakiem wyróżniającym jest UK”.

13. W ust. 185 odniesienie do „terytorium Wspólnoty” zastępuje się odniesieniem do „terytorium Unii i Zjednoczonego Królestwa”.

14. W ust. 188 odniesienie do „dyrektywy Komisji 95/54/WE z dnia 31 października 1995 r.” zastępuje się odniesieniem do „regulaminu EKG ONZ nr 10”.

15. W ust. 189 skreśla się akapit ostatni.

Sekcję V (Instalacja urządzeń rejestrujących) załącznika IB do rozporządzenia Rady (EWG) nr 3821/85 dostosowuje się do celów niniejszej sekcji w następujący sposób:

16. W pkt 250a odesłanie „rozporządzeniem (WE) nr 68/2009” zastępuje się odesłaniem „dodatkiem 12 do niniejszego załącznika”.

Sekcję VI (Kontrole, inspekcje i naprawy) załącznika IB do rozporządzenia Rady (EWG) nr 3821/85 dostosowuje się do celów niniejszej sekcji w następujący sposób:

17. Zdanie wprowadzające otrzymuje brzmienie:

„Wymogi dotyczące okoliczności, w jakich można usunąć zamknięcia celne, o których mowa w art. 5 ust. 5 sekcji 2 części C załącznika ROAD-1 do Umowy o handlu i współpracy między Unią Europejską i Europejską Wspólnotą Energii Atomowej, z jednej strony, a Zjednoczonym Królestwem Wielkiej Brytanii i Irlandii Północnej, z drugiej strony, są określone w rozdziale V pkt 3 niniejszego załącznika”.

18. W podsekcji 1 (Zatwierdzenie instalatorów lub warsztatów) odniesienie do „art. 12 ust. 1 niniejszego rozporządzenia” zastępuje się odniesieniem do „art. 8 sekcji 2 części C załącznika ROAD-1 do Umowy o handlu i współpracy między Unią Europejską i Europejską Wspólnotą Energii Atomowej, z jednej strony, a Zjednoczonym Królestwem Wielkiej Brytanii i Irlandii Północnej, z drugiej strony”.

Sekcję VII (Wydawanie kart) załącznika IB do rozporządzenia Rady (EWG) nr 3821/85 dostosowuje się do celów niniejszej sekcji w następujący sposób:

19. W ust. 268a po wyrazach „państwa członkowskie”, gdziekolwiek występuje, dodaje się słowa „i Zjednoczone Królestwo”.

Sekcję VIII (homologacja typu urządzeń rejestrujących i kart do tachografów) załącznika IB do rozporządzenia Rady (EWG) nr 3821/85 dostosowuje się do celów niniejszej sekcji w następujący sposób:

20. W ust. 271 pominięto sformułowanie „zgodnie z art. 5 niniejszego rozporządzenia”.

Dodatek 1 (Słownik danych) do załącznika IB do rozporządzenia Rady (EWG) nr 3821/85 dostosowuje się do celów niniejszej sekcji w następujący sposób:

21. W pkt 2.111 odniesienie do „dyrektywy 92/23 (EWG) 31.3.1992, Dz.U. L 129, s. 95” zastępuje się odniesieniem do „regulaminu EKG ONZ nr 54”.

Dodatek 9 (Wykaz homologacji typu minimalnych wymaganych badań) do załącznika IB do rozporządzenia Rady (EWG) nr 3821/85 dostosowuje się do celów niniejszej sekcji w następujący sposób:

22. W ppkt 5.1 sekcji 2 (Badania funkcjonalności jednostki pojazdu) odniesienie do „dyrektywy 95/54/WE” zastępuje się odniesieniem do „regulaminu EKG ONZ nr 10”.

23. W ppkt 5.1 sekcji 3 (Badania funkcjonalne czujnika ruchu) odniesienie do „dyrektywy 95/54/WE” zastępuje się odniesieniem do „regulaminu EKG ONZ nr 10”.

Dodatek 12 (Adapter dla pojazdów kategorii M1 i N1) do załącznika IB do rozporządzenia Rady (EWG) nr 3821/85 dostosowuje się do celów niniejszej sekcji w następujący sposób:

24. W sekcji 4 (Wymagania dotyczące budowy i funkcjonalności adaptera) w pkt 4.5 (Charakterystyka wydajności) ADA_023, „Dyrektywa Komisji 2006/28/WE dostosowująca do postępu technicznego dyrektywę Rady 72/245/EWG” zastępuje się „regulaminem EKG ONZ nr 10”.

25. W pkt 5.1 tabeli w podpunkcie 7.2 (Świadectwo funkcjonalne) wyrażenie „Dyrektywa 2006/28/WE” zastępuje się wyrażeniem „regulamin EKG ONZ nr 10”.

Dodatek ROAD.B.4.3: Dostosowanie do specyfikacji technicznych inteligentnego tachografu

Rozporządzenie wykonawcze Komisji (UE) 2016/799 wraz z załącznikami i dodatkami do niego dostosowuje się do celów niniejszej sekcji w następujący sposób:

1. W przypadku Zjednoczonego Królestwa odniesienia do „państwa członkowskiego” zastępuje się odniesieniami do „Strony”, z wyjątkiem odniesień w podsekcji 4.1 pkt (229) i w sekcji 7 pkt 424;
2. Wyrazy „rozporządzenie (EWG) nr 3820/85” i „rozporządzenie (WE) nr 561/2006” zastępuje się wyrazami „sekcja 2 części B załącznika ROAD-1 do Umowy o handlu i współpracy między Unią Europejską i Europejską Wspólnotą Energii Atomowej, z jednej strony, a Zjednoczonym Królestwem Wielkiej Brytanii i Irlandii Północnej, z drugiej strony”;
3. Wyrazy „rozporządzenie (UE) nr 165/2014” zastępuje się wyrazami „sekcja 4 części B i sekcja 2 części C załącznika ROAD-1 do Umowy o handlu i współpracy między Unią Europejską i Europejską Wspólnotą Energii Atomowej, z jednej strony, a Zjednoczonym Królestwem Wielkiej Brytanii i Irlandii Północnej, z drugiej strony, z wyjątkiem odniesień w podsekcji 5.3 pkt 402 i w sekcji 7 pkt 424”;
4. Wyrazy „Dyrektywa (UE) 2015/719” i „dyrektywa Rady 96/53/WE” zastępuje się wyrazami „sekcja 1 części C załącznika ROAD-1 do Umowy o handlu i współpracy między Unią Europejską i Europejską Wspólnotą Energii Atomowej, z jednej strony, a Zjednoczonym Królestwem Wielkiej Brytanii i Irlandii Północnej, z drugiej strony”;

Sekcję 1 (Definicje) załącznika IC do rozporządzenia wykonawczego Komisji (UE) 2016/799 dostosowuje się do celów niniejszej sekcji w następujący sposób:

5. lit. u) otrzymuje brzmienie:

„u) „skuteczny obwód kół” oznacza:

wartość średnią długości drogi przebytej przez każde z kół (napędowych) poruszającego się pojazdu podczas jednego pełnego obrotu. Pomiar tych długości drogi jest wykonywany w normalnych warunkach testowych zgodnie z definicją w wymaganiu 414 i wyrażony jest w postaci „l = ... mm”. Producenci pojazdów mogą zastąpić pomiar tych odległości obliczeniem teoretycznym, które uwzględnia rozkład ciężaru na osie, pojazd nieobciążony w normalnym stanie gotowym do jazdy, mianowicie z płynem chłodzącym, smarami, paliwem, narzędziami, kołem zapasowym i kierowcą. Metody takich teoretycznych obliczeń podlegają zatwierdzeniu przez właściwy organ Strony i mogą mieć miejsce wyłącznie przed aktywacją tachografu.”

6. W lit. hh) odesłanie „dyrektywie Rady 92/6/EWG” zastępuje się odesłaniem „prawie właściwym każdej ze Stron”;

7. W lit. uu) odesłanie „dyrektywą Rady 92/23/EWG” zastępuje się odesłaniem „regulaminem EKG ONZ nr 54”;

8. w lit. vv) przypis 9 otrzymuje brzmienie:

„»Numer identyfikacyjny pojazdu« oznacza ustaloną kombinację znaków przypisanych do każdego pojazdu przez producenta, składającą się z dwóch sekcji: pierwszy, składający się z nie więcej niż sześciu znaków (liter lub cyfr), określających ogólne cechy pojazdu, w szczególności typ i model; drugiej, składającej się z ośmiu znaków, z których pierwsze cztery mogą być literami lub cyframi, a pozostałe cztery tylko cyframi, umożliwiającej w połączeniu z pierwszą sekcją jednoznaczną identyfikację danego pojazdu.”;

9. w lit. yy) tiret pierwsze otrzymuje brzmienie:

„- zainstalowana i stosowana wyłącznie w pojazdach kategorii M1 i N1 zgodnie z definicją z ujednoliconej rezolucji w sprawie budowy pojazdów (R.E.3);”;

10. Skreśla się punkt aaa);

11. W lit. ccc) akapit pierwszy zastępuje się tekstem „15 czerwca 2019 r.”

Sekcję 2 (Charakterystyka ogólna i funkcje urządzenia rejestrującego) załącznika IC do rozporządzenia wykonawczego Komisji (UE) 2016/799 dostosowuje się do celów niniejszej sekcji w następujący sposób:

12. W podsekcji 2.1 skreśla się ust. 7 akapit ostatni.

Sekcja 3 (Wymagania dotyczące konstrukcji i funkcjonalności urządzeń rejestrujących) załącznika IC do rozporządzenia wykonawczego Komisji (UE) 2016/799 dostosowuje się do celów niniejszej sekcji w następujący sposób:

13. W podsekcji 3.20 pkt 200 skreśla się drugie zdanie akapitu trzeciego.

14. podsekcja 3.20 pkt 201 otrzymuje brzmienie:

„Przyrząd rejestrujący może umożliwiać też wyprowadzanie następujących danych poprzez odpowiednie, specjalne łącze szeregowe niezależnie od opcjonalnego przyłączenia szyny CAN (norma ISO 11898 Pojazdy drogowe — Wymiana cyfrowych informacji — Szybka sieć obszaru kontroli CAN), aby umożliwić innym urządzeniom elektrycznym zainstalowanym w pojeździe przetwarzanie następujących danych:

— aktualnej daty i godziny UTC,

— prędkości pojazdu,

— całkowitej drogi przebytej przez pojazd (licznik kilometrów),

— bieżąco wybranej czynności kierowcy i współkierowcy,

— informacji, czy w szczelinach karty kierowcy i współkierowcy jest aktualnie włożona karta do tachografu, i (w stosownych przypadkach) informacji identyfikacyjnych odpowiednich kart (numer karty i państwo wydające kartę).

Poza tym wykazem minimalnym mogą być również inne dane wyjściowe.

Po włączeniu zapłonu pojazdu dane te muszą być na stałe nadawane. Przy wyłączonym zapłonie pojazdu na odpowiednich wyjściach generowane są dane przynajmniej przy każdej zmianie czynności kierowcy lub współkierowcy lub włożeniu lub wyjęciu karty do tachografu. W przypadku gdy przy wyłączonym zapłonie wyprowadzanie danych jest zablokowane, dane te zostają udostępnione ponownie z chwilą włączenia zapłonu pojazdu.

W przypadku gdy przekazywane są dane osobowe, wymagana jest zgoda kierowcy.”;

Sekcję 4 (Wymagania dotyczące konstrukcji i funkcjonalności urządzeń rejestrujących) załącznika IC do rozporządzenia wykonawczego Komisji (UE) 2016/799 dostosowuje się do celów niniejszej sekcji w następujący sposób:

15. w podsekcji 4.1 pkt 229 dodaje się akapit w brzmieniu:

„W przypadku Zjednoczonego Królestwa znakiem wyróżniającym jest UK.”;

16. W pkt 237 wyrazy „art. 26.4 rozporządzenia (UE) nr 165/2014” zastępuje się wyrazami „art. 9 ust. 2 sekcji 2 części C załącznika ROAD-1 do Umowy o handlu i współpracy między Unią Europejską i Europejską Wspólnotą Energii Atomowej, z jednej strony, a Zjednoczonym Królestwem Wielkiej Brytanii i Irlandii Północnej, z drugiej strony”;

17. W rozdziale 4 podsekcja 4.4 pkt 241 niniejszego załącznika słowa „terytorium Wspólnoty” zastępuje się słowami „terytorium Unii i Zjednoczonego Królestwa”;

18. Skreśla się pkt 246 w podsekcji 4.5;

Sekcję 5 (Instalacja urządzenia rejestrującego) załącznika IC do rozporządzenia wykonawczego Komisji (UE) 2016/799 dostosowuje się do celów niniejszej sekcji w następujący sposób:

19. podsekcja 5.2 pkt 397 otrzymuje brzmienie:

(397) Drugiej, dodatkowej tabliczki można użyć tylko w pojazdach M1 i N1, w których zainstalowany jest adapter zgodnie z dodatkiem 16 do niniejszego załącznika, oraz gdy nie ma możliwości zamieszczenia wszystkich niezbędnych informacji opisanych w wymaganiu 396. W takich przypadkach ta dodatkowa tabliczka zawiera co najmniej cztery ostatnie tiret opisane w wymaganiu 396.”;

20. W pkt 402 podsekcji 5.3 wyrazy „art. 22 ust. 3 rozporządzenia (UE) nr 165/2014” zastępuje się wyrazami „art. 5 ust. 3 sekcji 2 części C załącznika ROAD-1 do Umowy o handlu i współpracy między Unią Europejską i Europejską Wspólnotą Energii Atomowej, z jednej strony, a Zjednoczonym Królestwem Wielkiej Brytanii i Irlandii Północnej, z drugiej strony”;

Sekcję 6 (Kontrole, inspekcje i naprawy) załącznika IC do rozporządzenia wykonawczego Komisji (UE) 2016/799 dostosowuje się do celów niniejszej sekcji w następujący sposób:

21. Zdanie wprowadzające otrzymuje brzmienie:

„Wymogi dotyczące okoliczności, w jakich można usunąć plomby, określono w rozdziale 5.3 niniejszego załącznika.”;

Sekcję 7 (Wydawanie kart) załącznika IC do rozporządzenia wykonawczego Komisji (UE) 2016/799 dostosowuje się do celów niniejszej sekcji w następujący sposób:

22. W pkt 424, po odniesieniu do „państw członkowskich” dodaje się „i Zjednoczonego Królestwa”, a odniesienie do „art. 31 rozporządzenia (UE) nr 165/2014” zastępuje się odniesieniem do „art. 13 sekcji 2 części C załącznika ROAD-1 do Umowy o handlu i współpracy między Unią Europejską i Europejską Wspólnotą Energii Atomowej, z jednej strony, a Zjednoczonym Królestwem Wielkiej Brytanii i Irlandii Północnej, z drugiej strony”;

Dodatek 1 (Słownik danych) do załącznika IC do rozporządzenia wykonawczego Komisji (UE) 2016/799 dostosowuje się do celów niniejszej sekcji w następujący sposób:

23. W pkt 2.163 wyrażenie „dyrektywa 92/23/EWG” zastępuje się wyrażeniem „regulamin EKG ONZ nr 54”.

Dodatek 11 (Wspólne mechanizmy zabezpieczenia) do załącznika IC do rozporządzenia wykonawczego Komisji (UE) 2016/799 dostosowuje się do celów niniejszej sekcji w następujący sposób:

24. W pkt 9.1.4 (Poziom wyposażenia: Przyrządy rejestrujące), w pierwszej uwadze poniżej CSM_78 wyrazy „rozporządzenie (UE) nr 581/2010” zastępuje się wyrazami „art. 7 ust. 5 sekcji 2 części B załącznika ROAD-1 do Umowy o handlu i współpracy między Unią Europejską i Europejską Wspólnotą Energii Atomowej, z jednej strony, a Zjednoczonym Królestwem Wielkiej Brytanii i Irlandii Północnej, z drugiej strony”.

25. W pkt 9.1.5 (Poziom wyposażenia: Karty do tachografów), w uwadze poniżej CSM_89, wyrazy „rozporządzenie (UE) nr 581/2010” zastępuje się wyrazami „art. 7 ust. 5 sekcji 2 części B załącznika ROAD-1 do Umowy o handlu i współpracy między Unią Europejską i Europejską Wspólnotą Energii Atomowej, z jednej strony, a Zjednoczonym Królestwem Wielkiej Brytanii i Irlandii Północnej, z drugiej strony”.

Dodatek 12 (Pozycja oparta na globalnym systemie nawigacji satelitarnej (GNSS)) do załącznika IC do rozporządzenia wykonawczego Komisji (UE) 2016/799 dostosowuje się do celów niniejszej sekcji w następujący sposób:

26. W sekcji 1 (Wprowadzenie) skreśla się akapit drugi.

27. W sekcji 2 (Specyfikacja odbiornika GNSS) odniesienie do „zgodności z usługami świadczonymi w ramach programów Galileo i europejskiego systemu wspomaganie satelitarne (EGNOS) określonych w rozporządzeniu Parlamentu Europejskiego i Rady (UE) nr 1285/2013” zastępuje się odniesieniem do „zgodności z satelitarnymi systemami wspomagającymi (SBAS)”.

Dodatek 16 (Adaptor dla pojazdów kategorii M1 i N1) do załącznika IC do rozporządzenia wykonawczego Komisji (UE) 2016/799 dostosowuje się do celów niniejszej sekcji w następujący sposób:

28. W pkt 5.1 tabeli w sekcji 7 (homologacja typu urządzenia rejestrującego w przypadku stosowania adaptera) odniesienie do „dyrektywy 2006/28/WE” zastępuje się odniesieniem do „regulaminu EKG ONZ nr 10”.

- CZĘŚĆ C – Wymogi dotyczące pojazdów wykorzystywanych do transportu towarów zgodnie z art. ROAD.8 niniejszej Umowy

Sekcja 1. Masa i wymiary

Artykuł 1 – Przedmiot i zasady

Maksymalna masa i maksymalne wymiary pojazdów, które mogą być wykorzystywane do przejazdów, o których mowa w art. ROAD.4 [Transport towarów między terytoriami, przez terytoria i w obrębie terytoriów Stron] niniejszej Umowy, są określone w dodatku ROAD.C.1.1.

Artykuł 2 – Definicje

Do celów niniejszej sekcji stosuje się następujące definicje:

- (a) „pojazd silnikowy” oznacza każdy pojazd z silnikiem napędowym, który porusza się po drogach dzięki własnemu napędowi;
- (b) „przyczepa” oznacza każdy pojazd przeznaczony do doczepienia do pojazdu silnikowego, z wyjątkiem naczep, oraz skonstruowany i wyposażony do przewozu rzeczy;
- (c) „naczepa” oznacza każdy pojazd, który jest przeznaczony do doczepienia do pojazdu silnikowego w ten sposób, że częściowo spoczywa na pojeździe silnikowym oraz istotna część jego ciężaru i ciężaru jego ładunku jest przenoszona przez pojazd silnikowy, oraz skonstruowany i wyposażony do przewozu rzeczy;
- (d) „zespół pojazdów” oznacza:
 - pociąg drogowy składający się z pojazdu silnikowego i przyczepy, lub
 - pojazd przegubowy składający się z pojazdu silnikowego i naczepy,
- (e) „pojazd chłodnia” oznacza każdy pojazd, którego trwałe lub odłączalne części są specjalnie przystosowane do przewozu towarów w określonej temperaturze i którego ściany boczne włącznie z izolacją termiczną mają grubość nie mniejszą niż 45 mm;
- (f) „maksymalne dopuszczalne wymiary” oznaczają maksymalne wymiary do używania pojazdu;
- (g) „maksymalna dopuszczalna masa” oznacza maksymalną masę do używania załadowanego pojazdu;
- (h) „maksymalny dopuszczalny nacisk osi” oznacza maksymalną masę do używania jednej obciążonej osi lub zestawu osi;
- (i) „tona” oznacza ciężar spowodowany obciążeniem jednej tony, który odpowiada 9,8 kiloniutonom (kN);
- (j) „ładunek niepodzielny” oznacza ładunek, który do celów przewozu drogą nie może być podzielony na co najmniej dwa mniejsze ładunki bez niewspółmiernie wysokich kosztów lub ryzyka powstania szkody i który z powodu wymiarów lub masy nie może zostać przewiezony przez pojazd silnikowy, przyczepę, pociąg drogowy lub pojazd przegubowy pod każdym względem odpowiadający wymaganiom niniejszej sekcji;

- (k) „paliwa alternatywne” oznaczają paliwa lub źródła energii, które służą, przynajmniej częściowo, jako substytut dla pochodzących z surowej ropy naftowej źródeł energii w transporcie i które mogą potencjalnie przyczynić się do dekarbonizacji transportu i poprawy efektywności środowiskowej sektora transportu, obejmujące:
- (i) energię elektryczną zużytą we wszystkich rodzajach pojazdów elektrycznych;
 - (ii) wodór;
 - (iii) gaz ziemny, w tym biometan, w postaci gazowej (sprężony gaz ziemny – CNG) i w postaci ciekłej (skroplony gaz ziemny – LNG),
 - (iv) gaz płynny (LPG),
 - (v) energię mechaniczną z przechowywania paliwa na pokładzie/ze źródeł pokładowych, w tym ciepło odpadowe;
- (l) „pojazd napędzany paliwem alternatywnym” oznacza pojazd silnikowy napędzany w całości lub częściowo paliwem alternatywnym;
- (m) „pojazd bezemisyjny” oznacza pojazd ciężarowy bez silnika spalinowego wewnętrznego spalania lub z silnikiem spalinowym wewnętrznego spalania, który emituje mniej niż 1 g CO₂/kWh; oraz
- (n) „operacja transportu intermodalnego” oznacza przewóz co najmniej jednego kontenera lub nadwozia wymiennego o długości nie większej niż 45 stóp, w którym samochód ciężarowy, przyczepa, naczepa (z jednostką ciągnącą lub bez), nadwozie wymienne lub kontener korzysta z drogi na początkowym lub końcowym odcinku przewozu, a na innym odcinku z usługi kolei, żeglugi śródlądowej lub transportu morskiego.

Artykuł 3 – Zezwolenia specjalne

Pojazd lub zespół pojazdów, który przekracza maksymalną masę i maksymalne wymiary określone w dodatku ROAD.C.1.1, może zostać dopuszczony do ruchu wyłącznie na podstawie specjalnego zezwolenia, które wydawane jest przez właściwe organy w sposób niedyskryminujący lub na podstawie podobnych niedyskryminujących ustaleń, które są uzgadniane na zasadzie jednostkowych przypadków z tymi organami, jeżeli te pojazdy lub zespoły pojazdów przewożą ładunki niepodzielne lub przeznaczone są do ich przewożenia.

Artykuł 4 – Ograniczenia lokalne

Niniejsza sekcja nie stanowi przeszkody dla niedyskryminującego stosowania przepisów ruchu drogowego obowiązujących na terytorium każdej ze Stron i pozwalających na ograniczenie masy lub wymiarów pojazdów na niektórych drogach lub obiektach inżynierii lądowej i wodnej.

Obejmuje to również możliwość nakładania lokalnych ograniczeń na maksymalne dopuszczalne wymiary lub masy pojazdów, które mogą być używane, w przypadku gdy infrastruktura nie jest przystosowana do długich i ciężkich pojazdów, na określonych obszarach lub na określonych drogach, takich jak centra miast, małe wsie lub miejsca o szczególnym znaczeniu przyrodniczym.

Artykuł 5 – Urządzenia aerodynamiczne montowane z tyłu pojazdów lub zespołów pojazdów

1. Pojazdy lub zespoły pojazdów wyposażone w urządzenia aerodynamiczne mogą przekraczać maksymalne długości przewidziane w dodatku ROAD.C.1.1 pkt 1.1, aby umożliwić instalację takich urządzeń w tylnej części pojazdów lub zespołów pojazdów. Pojazdy lub zespoły pojazdów wyposażone w takie urządzenia muszą spełniać wymogi dodatku ROAD.C.1.1 pkt 1.5, a jakiegokolwiek przekroczenie maksymalnych długości nie może powodować wzrostu długości ładowania tych pojazdów lub zespołów pojazdów.
2. Urządzenia aerodynamiczne, o których mowa w ust. 1, muszą spełniać następujące wymogi operacyjne:
 - (a) w okolicznościach, w których narażone jest bezpieczeństwo innych użytkowników drogi lub kierowcy, urządzenia te muszą być złożone, schowane lub zdjęte przez kierowcę;
 - (b) Jeżeli urządzenia i wyposażenie aerodynamiczne mają w pozycji użytkowej ponad 500 mm długości, muszą być chowane lub składane;
 - (c) w stosowaniu ich w infrastrukturze drogowej na obszarach miejskich i na trasach międzymiastowych uwzględnia się specyfikę obszarów, na których maksymalna dopuszczalna prędkość nie przekracza 50 km/h i na których mogą być obecni szczególnie zagrożeni użytkownicy drogi; oraz
 - (d) gdy są schowane/złożone, nie mogą przekraczać maksymalnej dozwolonej długości o więcej niż 20 cm.

Artykuł 6 – Kabiny aerodynamiczne

Pojazdy lub zespoły pojazdów mogą przekraczać maksymalne długości określone w dodatku ROAD.C.1.1 pkt 1.1, pod warunkiem że ich kabiny zapewniają lepsze własności aerodynamiczne, większą efektywność energetyczną i większe bezpieczeństwo. Pojazdy lub zespoły pojazdów wyposażone w takie kabiny muszą spełniać wymogi dodatku ROAD.C.1.1 pkt 1.5, a przekroczenie jakiegokolwiek maksymalnych długości nie może powodować wzrostu ładowności tych pojazdów.

Artykuł 7 – Operacje transportu intermodalnego

1. Maksymalne długości określone w dodatku ROAD.C.1.1 pkt 1.1, w stosownych przypadkach z zastrzeżeniem art. 6, i maksymalną odległość określoną w dodatku ROAD.C.1.1 pkt 1.6, można przekroczyć o 15 cm w przypadku pojazdów lub zespołów pojazdów przewożących kontenery o długości 45 stóp lub nadwozia wymienne o długości 45 stóp, puste lub z ładunkiem, pod warunkiem że transport drogowy danego kontenera lub nadwozia wymiennego odbywa się w ramach operacji transportu intermodalnego przeprowadzanej zgodnie z warunkami określonymi przez każdą ze Stron.
2. W operacjach transportu intermodalnego maksymalną dopuszczalną masę pojazdów przegubowych o pięciu lub sześciu osiach można przekroczyć o dwie tony w przypadku zespołu określonego w dodatku ROAD.C.1.1 pkt 2.2.2 lit. a) i o cztery tony w przypadku zespołu określonego w dodatku ROAD.C.1.1 pkt 2.2.2 lit. b). Maksymalna dopuszczalna masa tych pojazdów nie może przekraczać 44 ton.

Artykuł 8 – Dowód zgodności

1. Na dowód zgodności z niniejszą sekcją pojazdy objęte tą sekcją muszą posiadać jeden z następujących dowodów:

(a) kombinacja następujących dwóch tabliczek:

- tabliczki znamionowej producenta, która jest tabliczką lub etykietą umieszczoną przez producenta na pojeździe, zawierającą główne parametry techniczne niezbędne do identyfikacji pojazdu i dostarczającą właściwym organom odpowiednie informacje dotyczące maksymalnych dopuszczalnych mas całkowitych; oraz
- tabliczki odnoszącej się do wymiarów, umieszczonej w miarę możliwości obok tabliczki znamionowej producenta i zawierającej następujące informacje:

(1) nazwę producenta;

(2) numer identyfikacyjny pojazdu;

(3) długość (L) pojazdu silnikowego, przyczepy lub naczepy;

(4) szerokość (W) pojazdu silnikowego, przyczepy lub naczepy; oraz

(5) dane dotyczące pomiarów długości zespołów pojazdów:

— odległość (a) między przodem pojazdu silnikowego a środkowym punktem urządzenia sprzęgającego (haka sprzęgającego lub siodła); w przypadku siodła z kilkoma punktami sprzęgu należy podać wartości minimalne i maksymalne (a_{\min} i a_{\max});

— odległość (b) między środkowym punktem urządzenia sprzęgającego przyczepy (połączenie siodłowe) lub naczepy (sworzeń) a tyłem przyczepy lub naczepy; w przypadku urządzenia z kilkoma punktami sprzęgu należy podać wartości minimalne i maksymalne (b_{\min} i b_{\max}).

Długość zespołu pojazdów jest długością pojazdu silnikowego i przyczepy lub naczepy umieszczonych w linii prostej jedno za drugim.

(b) jedna tabliczka zawierająca informacje znajdujące się na dwóch tabliczkach, o których mowa w lit. a); lub

(c) jeden dokument wydany przez właściwe organy Strony lub, w przypadku Unii, państwa członkowskiego, w którym dany pojazd jest zarejestrowany lub dopuszczony do ruchu, zawierający te same informacje co tabliczki, o których mowa w lit. a). Musi być umieszczony w miejscu łatwo dostępnym dla kontroli i odpowiednio zabezpieczonym.

2. Jeżeli parametry pojazdu nie odpowiadają już parametrom podanym w dowodzie zgodności, Strona lub, w przypadku Unii, państwo członkowskie, w którym dany pojazd jest zarejestrowany lub dopuszczony do ruchu, podejmuje niezbędne kroki w celu zapewnienia, aby dowód zgodności został zmieniony.

3. Strony uznają tabliczki i dokumenty, o których mowa w ust. 1, za dowód zgodności pojazdu przewidziany w niniejszej sekcji.

Artykuł 9 – Egzekwowanie przepisów

1. Każda ze Stron przyjmuje szczególne środki w celu zidentyfikowania pojazdów lub zespołów pojazdów będących w użytkowaniu, które najprawdopodobniej przekroczyły maksymalną dopuszczalną masę i powinny zatem zostać poddane kontroli przez właściwe organy Stron, aby zapewnić zgodność z wymogami niniejszej sekcji. Można tego dokonać za pomocą automatycznych systemów instalowanych w ramach infrastruktury drogowej lub za pomocą pokładowych urządzeń ważących instalowanych w pojazdach. Takie pokładowe urządzenia ważące muszą być precyzyjne, niezawodne, w pełni interoperacyjne i zgodne ze wszystkimi typami pojazdów.
2. Strona nie może wymagać instalacji pokładowych urządzeń ważących w pojazdach ani zespołach pojazdów zarejestrowanych na terytorium drugiej Strony.
3. W przypadku gdy do stwierdzenia naruszeń niniejszej sekcji i do nakładania sankcji stosowane są systemy automatyczne, systemy te muszą mieć certyfikację. Certyfikacja nie jest wymagana, w przypadku gdy systemy automatyczne stosowane są wyłącznie do identyfikacji.
4. Strony zapewniają, zgodnie z częścią A sekcja 1 art. 14 niniejszego załącznika, aby ich właściwe organy wymieniały się informacjami o naruszeniach i sankcjach związanych z niniejszym artykułem.

DODATEK ROAD.C.1.1: MAKSYMALNE MASY I WYMIARY ORAZ POWIĄZANE PARAMETRY POJAZDÓW

1. Maksymalne dopuszczalne wymiary pojazdów (w metrach; „m”)

1.1 Maksymalna długość:

— pojazd silnikowy	12,00 m
— przyczepa	12,00 m
— pojazd przegubowy	16,50 m
— pociąg drogowy	18,75 m

1.2 Maksymalna szerokość:

- a) wszystkie pojazdy z wyjątkiem pojazdów, o których mowa w lit. b) 2,55 m
- b) nadbudówki pojazdów klimatyzowanych lub kontenerów2,60 m unieszkodliwionych lub nadwozia wymienne transportowane pojazdami

1.3 Maksymalna wysokość (wszelkich pojazdów) 4,00 m

1.4 Wymiary usuwalnych nadbudówek i standardowych ładunków, takich jak kontenery, określono w pkt 1.1, 1.2, 1.3, 1.6, 1.7, 1.8 i 4.4.

1.5 Każdy poruszający się pojazd silnikowy lub zespół pojazdów musi być w stanie wykonać skręt, mieszcząc się w obrębie drogi utworzonej przez dwa współśrodkowe okręgi o promieniu zewnętrznym 12,50 m oraz promieniu wewnętrznym 5,30 m

1.6 Maksymalna odległość między osiami sworznia zawieszenia piątego koła a tyłem naczepy 12,00 m

1.7 Maksymalna odległość mierzona równoległe do osi podłużnej pociągu drogowego od skrajnego punktu części ładunkowej za kabiną do najdalszego zewnętrznego punktu przyczepy zestawu minus odległość między tyłem pojazdu ciągnącego a przodem przyczepy 15,65 m

1.8 Maksymalna odległość mierzona równoległe do osi podłużnej pociągu drogowego od skrajnego punktu części ładunkowej za kabiną do najdalszego zewnętrznego punktu przyczepy zestawu 16,40 m

2. Maksymalna dopuszczalna masa pojazdu (w tonach)

2.1 Pojazdy będące częścią zespołu pojazdów

2.1.1 Przyczepa dwuosiowa	18 ton
2.1.2 Przyczepa trzyosiowa	24 tony

2.2 Zespoły pojazdów

W przypadku zespołów pojazdów, w tym pojazdów napędzanych paliwem alternatywnym lub pojazdów bezemisyjnych, maksymalne dopuszczalne masy przewidziane w niniejszej sekcji zwiększa się odpowiednio o dodatkową masę z racji technologii paliwa alternatywnego lub technologii bezemisyjnej, wynoszącą odpowiednio maksymalnie 1 tonę i maksymalnie 2 tony.

2.2.1 Pociągi drogowe o pięciu lub sześciu osiach

- a) dwuosiowe pojazdy silnikowe z przyczepami trzyosiowymi 40 ton
- b) trzyosiowe pojazdy silnikowe z przyczepami dwu- lub trzyosiowymi 40 ton

2.2.2 Pojazdy przegubowe o pięciu lub sześciu osiach

- a) dwuosiowe pojazdy silnikowe z naczepami trzyosiowymi 40 ton
- b) trzyosiowe pojazdy silnikowe z naczepami dwu- lub trzyosiowymi 40 ton

2.2.3 Pociągi drogowe o czterech osiach składające się z dwóch osi

- pojazd silnikowy i przyczepa dwuosiowa 36 ton

2.2.4 Pojazdy przegubowe czteroosiowe składające się z dwuosiowego pojazdu silnikowego i naczepy dwuosiowej, jeżeli odległość między osiami naczepy:

- wynosi 1,3 m lub więcej, ale nie przekracza 1,8 m 36 ton

jest większa niż 1,8 m i 36 ton (+ margines 2 ton, jeżeli zachowana jest maksymalna dopuszczalna masa (MAW) pojazdu silnikowego (18 ton) i przestrzegana jest MAW osi podwójnej naczepy (20 ton), a oś napędowa jest wyposażona w podwójne opony i zawieszenie pneumatyczne lub równoważne zawieszenie)

2.3 Pojazdy silnikowe

W przypadku pojazdów silnikowych napędzanych paliwem alternatywnym lub pojazdów bezemisyjnych maksymalne dopuszczalne masy przewidziane w podsekcjach 2.3.1 i 2.3.2 zwiększa się odpowiednio o dodatkową masę z racji technologii paliwa alternatywnego lub technologii bezemisyjnej, wynoszącą odpowiednio maksymalnie 1 tonę i maksymalnie 2 tony.

- 2.3.1 Dwuosiowe pojazdy silnikowe 18 ton

- 2.3.2 Trzyosiowe pojazdy silnikowe 25 ton (26 ton, jeżeli oś napędowa jest wyposażona w podwójne opony i zawieszenie pneumatyczne lub równoważne zawieszenie lub jeżeli każda z osi napędowych jest wyposażona w podwójne opony, a maksymalny nacisk każdej osi nie przekracza 9,5 tony)

2.3.3 Czterosiowe pojazdy silnikowe z dwiema osiami kierowanymi	32 tony, jeżeli oś napędowa jest wyposażona w podwójne opony i zawieszenie pneumatyczne lub równoważne zawieszenie lub jeżeli każda z osi napędowych jest wyposażona w podwójne opony, a maksymalny nacisk każdej osi nie przekracza 9,5 tony
---	---

3. Maksymalny dopuszczalny nacisk osi pojazdów (w tonach)

3.1 Osie pojedyncze

Pojedyncze osie nienapędowe	10 ton
-----------------------------	--------

3.2 Osie tandem w przyczepach i naczepach

Suma nacisków osi przypadająca na oś podwójną nie może przekraczać, jeżeli odległość (d) między osiami wynosi:

- mniej niż 1 m ($d < 1,0$)	11 ton
- między 1,0 m a mniej niż 1,3 m ($1,0 \leq d < 1,3$)	16 ton
- między 1,3 m a mniej niż 1,8 m ($1,3 \leq d < 1,8$)	18 ton
- 1,8 m lub więcej niż ($1,8 \leq d$)	20 ton

3.3 Trzyosiowe przyczepy i naczepy

Suma ciężaru na oś przypadająca na oś potrójną nie może przekraczać, jeżeli odległość między (d) osiami wynosi:

1,3 m lub mniej ($d \leq 1,3$)	21 ton
ponad 1,3 m i do 1,4 m ($1,3 < d \leq 1,4$)	24 ton

3.4 Oś napędzana

Oś napędowa pojazdów określonych w ppkt 2.2 i 2.3	11,5 ton
---	----------

3.5 Osie podwójne pojazdów silnikowych

Suma nacisków osi przypadająca na oś podwójną nie może przekraczać, jeżeli odległość (d) między osiami wynosi:

- mniej niż 1 m ($d < 1,0$)	11,5 ton
- 1,0 m lub więcej, ale mniej niż 1,3 m ($1,0 \leq d < 1,3$)	16 ton

- 1,3 m lub więcej, ale mniej niż 1,8 m ($1,3 \leq d < 1,8$)

18 ton (19 ton, jeżeli oś napędowa jest wyposażona w podwójne opony i zawieszenie pneumatyczne lub równoważne zawieszenie, lub

w przypadku gdy każda oś napędowa jest wyposażona w podwójne opony

oraz gdy maksymalna masa dla każdej osi nie przekracza 9,5 tony)

4. Inne parametry pojazdów

4.1 Wszystkie pojazdy

Ciężar wywierany przez oś napędzaną lub osie napędzane pojazdu lub zespołu pojazdów nie może być mniejszy niż 25 % całkowitej masy całkowitej pojazdu lub zespołu pojazdów.

4.2 Pociągi drogowe

Odległość między tylną osią pojazdu silnikowego a przednią osią przyczepy nie może być mniejsza niż 3,00 m.

4.3 Maksymalna dopuszczalna masa w zależności od rozstawu osi

Maksymalna dopuszczalna masa w tonach czteroosiowego pojazdu silnikowego nie może przekraczać pięciokrotnej odległości w metrach między osiami najbardziej wysuniętych do przodu i najbardziej wysuniętych do tyłu osi pojazdu.

4.4 Naczepy

Odległość mierzona poziomo między osią sworznia siodła a jakimkolwiek punktem z przodu naczepy nie może przekraczać 2,04 m.

Sekcja 2. Wymogi dotyczące tachografów, kart kierowcy i kart warsztatowych

Artykuł 1 – Przedmiot i zasady

W niniejszej sekcji określono wymogi dotyczące pojazdów wchodzących w zakres stosowania części B sekcji 2 niniejszego załącznika w odniesieniu do instalacji, sprawdzania i kontrolowania tachografów, o których mowa w art. ROAD 8 ust. 2 niniejszej Umowy.

Artykuł 2 – Definicje

1. Do celów niniejszej sekcji stosuje się definicje zawarte w części B sekcja 2 art. 2 oraz sekcja 4 art. 2 niniejszego załącznika.
2. Poza definicjami, o których mowa w ust. 1, na użytek niniejszej sekcji stosowane są następujące definicje:
 - (a) „przyrząd rejestrujący” oznacza tachograf bez czujnika ruchu i przewodów do przyłączenia czujnika ruchu. Przyrząd rejestrujący może być pojedynczą jednostką lub kilkoma jednostkami rozmieszczonymi w pojeździe, o ile tylko spełnia wymogi zabezpieczenia określone w niniejszej sekcji; przyrząd rejestrujący składa się między innymi z jednostki przetwarzającej, pamięci danych, funkcji pomiaru czasu, dwóch czytników kart inteligentnych (dla kierowcy i współkierowcy), drukarki, wyświetlacza, złącz i urządzeń do wprowadzania danych przez użytkownika;
 - (b) „czujnik ruchu” oznacza część tachografu dostarczającą sygnał odzwierciedlający prędkość pojazdu lub przebytą drogę;
 - (c) „karta kontrolna” oznacza kartę do tachografu wydaną krajowemu właściwemu organowi kontrolnemu przez organy Strony, która to karta identyfikuje organ kontrolny i fakultatywnie funkcjonariusza służb kontrolnych oraz umożliwia dostęp do danych zapisanych w pamięci danych lub na kartach kierowcy i fakultatywnie na kartach warsztatowych w celu odczytu, wydruku lub pobrania danych;
 - (d) „karta warsztatowa” oznacza kartę do tachografu wydaną przez organy Strony wyznaczonemu personelowi producenta tachografu, instalatorowi, producentowi pojazdu lub warsztatowi zatwierdzonemu przez tę Stronę, która to karta identyfikuje posiadacza karty i umożliwia testowanie, kalibrację i aktywację tachografów lub pobieranie z nich danych;
 - (e) „aktywacja” oznacza fazę, w której tachograf uzyskuje pełną funkcjonalność i uruchamia wszystkie funkcje, łącznie z funkcjami zabezpieczającymi, z wykorzystaniem karty warsztatowej;
 - (f) „kalibracja” tachografu cyfrowego oznacza aktualizację lub potwierdzenie parametrów pojazdu, w tym identyfikacji pojazdu i charakterystyki pojazdu, które mają być przechowywane w pamięci danych, z wykorzystaniem karty warsztatowej;
 - (g) „pobieranie danych” z tachografu cyfrowego lub inteligentnego oznacza kopiowanie, wraz z podpisem cyfrowym, części lub kompletnego zestawu plików danych zapisanych

w pamięci danych przyrządu rejestrującego lub w pamięci karty do tachografu, pod warunkiem że w procesie tym nie są zmieniane ani usuwane żadne zapisane dane;

- (h) „usterka” oznacza odbiegające od normy działanie wykryte przez tachograf cyfrowy, które może być spowodowane wadliwą pracą lub awarią urządzeń;
- (i) „instalacja” oznacza montaż tachografu w pojeździe;
- (j) „przeгляд okresowy” oznacza zespół czynności wykonywanych w celu sprawdzenia, czy tachograf pracuje prawidłowo, czy jego ustawienia odpowiadają parametrom pojazdu i czy do tachografu nie podłączono urządzeń manipulacyjnych;
- (k) „naprawa” oznacza każdą naprawę czujnika ruchu lub przyrządu rejestrującego, wymagającą odłączenia zasilania lub odłączenia od innych elementów tachografu, lub otwarcia czujnika ruchu lub przyrządu rejestrującego;
- (l) „interoperacyjność” oznacza zdolność systemów oraz będących ich podstawą procesów gospodarczych do wymiany danych oraz do wymiany informacji;
- (m) „interfejs” oznacza połączenie między systemami zapewniające mechanizmy, za których pośrednictwem systemy te mogą się łączyć i wchodzić w interakcję;
- (n) „pomiar czasu” oznacza trwały cyfrowy zapis uniwersalnej daty koordynowanej i uniwersalnego czasu koordynowanego (UTC); oraz
- (o) „system informacyjny Tachonet” oznacza system informacyjny zgodny ze specyfikacjami technicznymi określonymi w załącznikach I–VII do rozporządzenia wykonawczego Komisji (UE) 2016/68 z dnia 21 stycznia 2016 r. w sprawie wspólnych procedur i specyfikacji koniecznych do wzajemnego połączenia elektronicznych rejestrów kart kierowcy¹⁴².

Artykuł 3 – Instalacja

1. Tachografy, o których mowa w ust. 2, instaluje się w pojazdach:

- (a) gdy dopuszczalna masa całkowita pojazdu łącznie z przyczepą lub naczepą przekracza 3,5 tony; lub
- (b) od dnia 1 lipca 2026 r., gdy dopuszczalna masa całkowita pojazdu łącznie z przyczepą lub naczepą przekracza 2,5 tony.

2. Tachografy:

- (a) dla pojazdów dopuszczonych do ruchu po raz pierwszy przed dniem 1 maja 2006 r. – tachograf analogowy;
- (b) dla pojazdów dopuszczonych do ruchu po raz pierwszy w okresie od dnia 1 maja 2006 r. do dnia 30 września 2011 r. – pierwsza wersja tachografu cyfrowego;

¹⁴² Dz.U. L 15 z 22.1.2016, s. 51

- (c) dla pojazdów dopuszczonych do ruchu po raz pierwszy w okresie od dnia 1 października 2011 r. do dnia 30 września 2012 r. – druga wersja tachografu cyfrowego;
 - (d) w przypadku pojazdów oddanych do eksploatacji po raz pierwszy w okresie od dnia 1 października 2012 r. do dnia 14 czerwca 2019 r. – trzecia wersja tachografu cyfrowego;
 - (e) w przypadku pojazdów zarejestrowanych po raz pierwszy od dnia 15 czerwca 2019 r. do 2 lat po wejściu w życie szczegółowych specyfikacji, o których mowa w części B sekcja 4 art. 2 ust. 2 lit. g) niniejszego załącznika – inteligentny tachograf 1; oraz
 - (f) w przypadku pojazdów zarejestrowanych po raz pierwszy ponad dwa lata po wejściu w życie szczegółowych specyfikacji, o których mowa w części B sekcja 4 art. 2 ust. 2 lit. h) niniejszego załącznika, inteligentny tachograf 2.
3. Każda ze Stron może wyłączyć z zakresu stosowania niniejszej sekcji pojazdy, o których mowa w części B sekcja 2 art. 8 ust. 3 niniejszego załącznika.
 4. Każda ze Stron może wyłączyć z zakresu stosowania niniejszej sekcji pojazdy używane do działalności transportowej podlegającej wyjątkom zgodnie z częścią B sekcja 2 art. 8 ust. 4 niniejszego załącznika. Każda ze Stron niezwłocznie powiadamia drugą Stronę o stosowaniu tego postanowienia.
 5. Nie później niż trzy lata od końca roku wejścia w życie szczegółowych specyfikacji technicznych dotyczących inteligentnego tachografu 2 pojazdy, o których mowa w ust. 1 lit. a) i które są wyposażone w tachograf analogowy lub tachograf cyfrowy, muszą zostać wyposażone w inteligentny tachograf 2, jeżeli są użytkowane na terytorium Strony innej niż ta, w której są zarejestrowane.
 6. Nie później niż cztery lata od wejścia w życie szczegółowych specyfikacji technicznych dotyczących inteligentnego tachografu 2 pojazdy, o których mowa w ust. 1 lit. a) i które są wyposażone w inteligentny tachograf 1, muszą zostać wyposażone w inteligentny tachograf 2, jeżeli są użytkowane na terytorium Strony innej niż ta, w której są zarejestrowane.
 7. Od dnia 1 lipca 2026 r. pojazdy, o których mowa w ust. 1 lit. b), muszą być wyposażone w inteligentny tachograf 2, jeżeli są użytkowane na terytorium Strony innej niż ta, w której są zarejestrowane.
 8. Postanowienia niniejszej sekcji nie mają wpływu na stosowanie na terytorium Unii przepisów unijnych dotyczących urządzeń rejestrujących stosowanych w transporcie drogowym w odniesieniu do unijnych przewoźników drogowych towarów.

Artykuł 4 – Ochrona danych

1. Każda ze Stron zapewnia, aby przetwarzanie danych osobowych w kontekście niniejszej sekcji odbywało się wyłącznie do celów weryfikacji zgodności z niniejszą sekcją.
2. Każda ze Stron zapewnia w szczególności ochronę danych osobowych przed wykorzystaniem w sposób inny niż ściśle określony w ust. 1 w odniesieniu do:
 - (a) korzystania z globalnego systemu nawigacji satelitarnej (GNSS) do rejestrowania danych dotyczących lokalizacji, o którym mowa w specyfikacji technicznej inteligentnego tachografu 1 i inteligentnego tachografu 2;

- (b) elektronicznej wymiany informacji dotyczących kart kierowcy, o której mowa w art. 13, w szczególności wszelkiej transgranicznej wymiany takich informacji ze stronami trzecimi; oraz
 - (c) przechowywania zapisów przez przewoźników drogowych towarów, o czym mowa w art. 15.
3. Tachografy cyfrowe projektuje się tak, aby zapewnić prywatność. Przetwarzane mogą być wyłącznie dane niezbędne do celów, o których mowa w ust. 1.
 4. Właściciele pojazdów, przewoźnicy drogowi towarów oraz wszelkie inne zainteresowane podmioty muszą przestrzegać odpowiednich przepisów dotyczących ochrony danych osobowych.

Artykuł 5 – Instalacja i naprawa

1. Instalacji i napraw tachografów mogą dokonywać wyłącznie instalatorzy, warsztaty lub producenci pojazdów zatwierdzeni do tego celu przez właściwe organy Strony zgodnie z art. 7 niniejszej sekcji.
2. Zatwierdzeni instalatorzy, warsztaty lub producenci pojazdów plombują tachograf po zweryfikowaniu prawidłowości jego działania i w szczególności w sposób zapewniający, aby żadne urządzenie manipulacyjne nie mogło naruszyć lub zmienić zarejestrowanych danych.
3. Zatwierdzony instalator, warsztat lub producent pojazdu umieszcza specjalny znak na zakładanych przez siebie plombach i dodatkowo wprowadza do tachografu cyfrowego oraz inteligentnych tachografów 1 i 2 elektroniczne dane zabezpieczające w celu uwierzytelnienia wykonanego sprawdzenia. Każda ze Stron prowadzi i publikuje rejestr użytych znaków oraz elektronicznych danych zabezpieczających i niezbędne informacje dotyczące wykorzystanych elektronicznych danych zabezpieczających.
4. W celu poświadczenia, że instalację tachografu wykonano zgodnie z wymogami niniejszej sekcji, przytwierdza się tabliczkę instalacyjną w sposób zapewniający jej wyraźną widoczność i dostępność.
5. Elementy tachografu są zaplombowane. Wszelkie połączenia z tachografem, które są potencjalnie narażone na ingerencje, w tym połączenie między czujnikiem ruchu a skrzynią biegów, a także w odpowiednich przypadkach tabliczka instalacyjna, są zaplombowane.

Plomba może być usunięta lub naruszona wyłącznie:

- przez instalatorów lub warsztaty zatwierdzone przez właściwe organy zgodnie z art. 7 niniejszej sekcji do celów naprawy, konserwacji lub powtórnej kalibracji tachografu lub przez funkcjonariuszy służb kontrolnych odpowiednio przeszkolonych oraz upoważnionych, o ile jest to wymagane, do celów kontroli; lub
- do celów naprawy lub modyfikacji pojazdu, która narusza plombę. W takich przypadkach w pojeździe przechowuje się pisemne oświadczenie określające datę i godzinę naruszenia plomby i zawierające uzasadnienie usunięcia plomby.

Zdjęte lub zerwane plomby są zastępowane przez zatwierdzonego instalatora lub zatwierdzony warsztat bez nieuzasadnionej zwłoki, a najpóźniej w ciągu siedmiu dni od ich zdjęcia lub zerwania. Gdy plomby zostały zdjęte lub zerwane do celów kontroli, mogą zostać bez nieuzasadnionej zwłoki

zastąpione przez funkcjonariusza służb kontrolnych wyposażonego w urządzenie do plombowania oraz niepowtarzalny specjalny znak.

W przypadku zdjęcia plomby przez funkcjonariusza służb kontrolnych do tachografu wprowadzona zostaje karta kontrolna na czas od zdjęcia plomby do zakończenia kontroli, również w przypadku zakładania nowej plomby. Funkcjonariusz służb kontrolnych wydaje pisemne oświadczenie zawierające co najmniej następujące informacje:

- numer identyfikacyjny pojazdu;
- imię i nazwisko funkcjonariusza;
- organ kontrolny i państwo;
- numer karty kontrolnej;
- numer zdjętej plomby;
- datę i godzinę zdjęcia plomby; oraz
- numer nowej plomby, w przypadku gdy funkcjonariusz służb kontrolnych założył nową plombę.

Przed ponownym założeniem plomb zatwierdzony warsztat sprawdza i kalibruje tachograf, z wyjątkiem przypadku, gdy plomba została zdjęta lub zerwana do celów kontroli i została wymieniona przez funkcjonariusza służb kontrolnych.

Artykuł 6 – Przeglądy tachografów

1. Tachografy poddaje się regularnym przeglądom wykonywanym przez zatwierdzone warsztaty. Przeglądy te przeprowadza się przynajmniej raz na dwa lata.
2. Zakres przeglądów, o których mowa w ust. 1, obejmuje co najmniej sprawdzenie:
 - czy tachograf jest właściwie zainstalowany i czy jest odpowiedni dla danego pojazdu;
 - czy tachograf działa prawidłowo;
 - czy tachograf jest opatrzony znakiem homologacji typu;
 - czy zamocowana jest tabliczka instalacyjna;
 - czy wszystkie plomby są nienaruszone i spełniają swoją funkcję;
 - czy do tachografu nie są podłączone urządzenia manipulacyjne lub czy nie ma śladów używania takich urządzeń; oraz
 - rozmiaru opon i faktycznego obwodu tocznego opon.
3. Warsztaty przeprowadzające przeglądy sporządzają protokół przeglądu, w przypadkach gdy konieczne było usunięcie nieprawidłowego działania tachografu, bez względu na to, czy nastąpiło to w efekcie przeglądu okresowego czy przeglądu przeprowadzonego na konkretne żądanie

właściwego organu krajowego. Prowadzą one wykaz wszystkich sporządzonych protokołów przeglądu.

4. Protokoły przeglądu są przechowywane co najmniej przez dwa lata od czasu sporządzenia protokołu. Każda ze Stron decyduje, czy protokoły przeglądu mają być w tym okresie przechowywane, czy przesyłane właściwemu organowi. Jeżeli warsztat, który sporządził protokoły, przechowuje takie protokoły przeglądu, na żądanie właściwego organu udostępnia protokoły przeglądu i kalibracji wykonanych w tym okresie.

Artykuł 7 – Zatwierdzanie instalatorów, warsztatów i producentów pojazdów

1. Każda ze Stron lub, w przypadku Unii, każde państwo członkowskie zatwierdza, regularnie kontroluje i certyfikuje instalatorów, warsztaty i producentów pojazdów, którzy mogą wykonywać instalacje, sprawdzenia, przeglądy i naprawy tachografów.
2. Każda ze Stron lub, w przypadku Unii, każde państwo członkowskie zapewnia kompetentność i rzetelność instalatorów, warsztatów i producentów pojazdów. W tym celu ustanawia i publikuje zestaw jasnych procedur krajowych i zapewnia spełnienie następujących minimalnych kryteriów:
 - (a) właściwe przeszkolenie pracowników;
 - (b) dostępność urządzeń niezbędnych do przeprowadzenia odpowiednich badań i zadań; oraz
 - (c) nieposzlakowana reputacja instalatorów, warsztatów i producentów pojazdów.
3. Audyty zatwierdzonych instalatorów lub warsztatów przeprowadza się w następujący sposób:
 - (a) zatwierdzeni instalatorzy lub zatwierdzone warsztaty podlegają co najmniej raz na dwa lata audytowi procedur stosowanych przy obsłudze tachografów. Audyt koncentruje się w szczególności na środkach zabezpieczeń i posługiwaniu się kartami warsztatowymi. Strony lub, w przypadku Unii, państwa członkowskie mogą wykonywać te audyty bez przeprowadzania wizyty na miejscu; oraz
 - (b) odbywają się również niezapowiedziane audyty techniczne zatwierdzonych instalatorów lub warsztatów w celu skontrolowania wykonywanych kalibracji, przeglądów i instalacji. Audyty te obejmują rocznie co najmniej 10 % zatwierdzonych instalatorów i warsztatów.
4. Każda ze Stron i jej właściwe organy podejmują odpowiednie środki w celu zapobiegania konfliktom interesów pomiędzy instalatorami lub warsztatami a przewoźnikami drogowymi towarów. W szczególności w przypadku poważnego ryzyka konfliktu interesów podejmuje się szczególne dodatkowe środki w celu zapewnienia przestrzegania niniejszej sekcji przez instalatora lub warsztat.
5. Właściwe organy każdej ze Stron cofają zatwierdzenia, czasowo albo na stałe, instalatorom, warszatom oraz producentom pojazdów niewykonującym swoich obowiązków wynikających z niniejszej sekcji.

Artykuł 8 – Karty warsztatowe

1. Okres ważności kart warsztatowych nie przekracza jednego roku. Przy przedłużaniu karty warsztatowej właściwy organ zapewnia spełnianie przez instalatora, warsztat lub producenta pojazdów kryteriów wymienionych w art. 7 ust. 2.
2. Właściwy organ przedłuża kartę warsztatową w ciągu 15 dni roboczych od otrzymania ważnego wniosku o przedłużenie i całej niezbędnej dokumentacji. Jeżeli karta warsztatowa została uszkodzona, działa wadliwie lub została zagubiona albo skradziona, właściwy organ wydaje kartę zastępczą w ciągu pięciu dni roboczych od dnia otrzymania szczegółowego wniosku o jej wydanie. Właściwe organy prowadzą rejestr kart zagubionych, skradzionych lub uszkodzonych.
3. Jeżeli Strona lub, w przypadku Unii, państwo członkowskie cofa upoważnienie dla instalatora, warsztatu lub producenta pojazdu zgodnie z art. 7, cofa również wydane im karty warsztatowe.
4. Każda ze Stron podejmuje wszelkie niezbędne środki, aby zabezpieczyć karty warsztatowe przekazywane zatwierdzonym instalatorom, warszatom oraz producentom pojazdów przed możliwością ich sfalszowania.

Artykuł 9 – Wydawanie kart kierowcy

1. Karty kierowcy są wydawane na wniosek kierowcy przez właściwy organ Strony, na której terytorium kierowca posiada miejsce stałego zamieszkania. W przypadku gdy właściwe organy Strony wydające kartę kierowcy mają wątpliwości co do prawdziwości oświadczenia dotyczącego miejsca stałego zamieszkania, jak również do celów niektórych szczególnych kontroli, mogą zażądać od kierowcy dodatkowych informacji i dowodów.

Do celów niniejszego artykułu „miejsce stałego zamieszkania” oznacza miejsce, w którym dana osoba zwykle przebywa, to znaczy przez co najmniej 185 dni w każdym roku kalendarzowym, ze względu na więzi osobiste i zawodowe, a w przypadku osoby niezwiązanej z danym miejscem zawodowo, ze względu na więzi osobiste, które wskazują na istnienie ścisłych związków pomiędzy tą osobą a miejscem, w którym mieszka.

Jednakże za miejsce stałego zamieszkania osoby, której więzi zawodowe znajdują się w miejscu innym niż jej więzi osobiste i która w związku z tym mieszka na przemian w różnych miejscach położonych na terytorium obu Stron, uważa się miejsce, w którym posiada więzi osobiste, pod warunkiem że osoba ta powraca tam regularnie. Ten ostatni warunek nie musi być spełniony w przypadku, gdy osoba ta przebywa na terytorium Strony w celu realizacji umowy zawartej na czas określony.

2. W odpowiednio uzasadnionych i wyjątkowych przypadkach każda ze Stron lub, w przypadku Unii, państwo członkowskie może wydać czasową i nieodnawialną kartę kierowcy ważną przez okres nieprzekraczający 185 dni kierowcy, który nie ma miejsca stałego zamieszkania na terytorium Strony, pod warunkiem że kierowcę takiego łączy stosunek pracy z przedsiębiorstwem mającym siedzibę na terytorium Strony wydającej kartę oraz o ile kierowca przedstawi świadectwo kierowcy, jeżeli jest to wymagane.
3. Właściwe organy Strony wydającej kartę przyjmują odpowiednie środki w celu zapewnienia, by wnioskodawca nie posiadał już ważnej karty kierowcy, oraz dokonują personalizacji karty kierowcy, zapewniając, by zawarte na niej dane były widoczne i bezpieczne.

4. Okres ważności karty kierowcy nie przekracza pięciu lat.
5. Karty kierowcy nie można w okresie jej ważności cofnąć ani zawiesić, chyba że właściwe organy Strony uznają ją za sfałszowaną lub gdy kierowca korzysta z karty, której nie jest posiadaczem, lub gdy karta, w której posiadaniu jest kierowca, została wydana na podstawie fałszywych oświadczeń lub sfałszowanych dokumentów. Jeżeli takiego zawieszenia lub cofnięcia karty dokonała Strona inna niż Strona wydająca kartę lub, w przypadku Unii, państwo członkowskie inne niż państwo członkowskie wydające kartę, Strona lub państwo, które zawiesiły lub cofnęły kartę, jak najszybciej zwracają ją organom Strony lub, w przypadku Unii, państwa członkowskiego, które wydały kartę, oraz wskazują powody cofnięcia lub zawieszenia. Jeżeli zwrot karty ma nastąpić w okresie dłuższym niż dwa tygodnie, Strona lub, w przypadku Unii, państwo członkowskie, które zawiesiły lub cofnęły kartę, powiadamiają w ciągu tych dwóch tygodni Stronę lub, w przypadku Unii, państwo członkowskie, które wydały kartę, o powodach tego zawieszenia lub cofnięcia.
6. Właściwy organ Strony, która wydała kartę, może zobowiązać kierowcę do wymiany tej karty na nową, jeżeli jest to konieczne w celu zapewnienia zgodności z odpowiednimi specyfikacjami technicznymi.
7. Każda ze Stron podejmuje wszelkie niezbędne środki, aby zapobiec fałszowaniu kart kierowcy.
8. Niniejszy artykuł jest bez uszczerbku dla możliwości wydania przez Stronę lub, w przypadku Unii, państwo członkowskie karty kierowcy, który ma miejsce stałego zamieszkania w takiej części terytorium odnośnej Strony, do której nie ma zastosowania niniejszy załącznik, pod warunkiem że w takich przypadkach stosowane są właściwe przepisy niniejszej sekcji.

Artykuł 10 – Przedłużenie ważności kart kierowcy

1. Jeżeli w przypadku przedłużania Strona, na której terytorium kierowca ma miejsce stałego zamieszkania, jest inna niż Strona, która wydała jego aktualną kartę, oraz gdy organy tej pierwszej Strony otrzymały wniosek o przedłużenie karty kierowcy, powiadamiają organy, które wydały poprzednią kartę, o powodach jej przedłużenia.
2. W przypadku złożenia wniosku o przedłużenie karty, która wkrótce utraci ważność, właściwy organ wydaje nową kartę przed dniem upływu okresu ważności starej karty, pod warunkiem że wniosek został przesłany w terminie określonym w części B sekcja 4 art. 5 niniejszego załącznika.

Artykuł 11 – Zgubione, zagubione lub wadliwe karty kierowcy

1. Organy wydające karty kierowcy prowadzą rejestr kart wydanych, skradzionych, zagubionych lub uszkodzonych w okresie odpowiadającym przynajmniej okresowi ich ważności.
2. W przypadku gdy karta kierowcy jest uszkodzona, działa wadliwie, została zgubiona lub skradziona, właściwe organy Strony, na której terytorium kierowca ma miejsce stałego zamieszkania, wydają kartę zastępczą w ciągu ośmiu dni roboczych od dnia otrzymania szczegółowego wniosku o jej wydanie.

Artykuł 12 – Wzajemna akceptacja kart kierowcy

1. Każda ze Stron akceptuje karty kierowcy wydane przez drugą Stronę.
2. W przypadku gdy posiadacz ważnej karty kierowcy wydanej przez Stronę ma miejsce stałego zamieszkania na terytorium drugiej Strony i ubiega się o wymianę swojej karty kierowcy na jej odpowiednik, Strona lub, w przypadku Unii, państwo członkowskie, które dokonują wymiany, ponoszą odpowiedzialność za sprawdzenie, czy przedstawiona karta jest nadal ważna.
3. Strony lub, w przypadku Unii, państwa członkowskie dokonujące wymiany zwracają starą kartę organom Strony lub, w przypadku Unii, państwa członkowskiego, które wydały kartę, oraz wskazują powody tego zwrotu.
4. W przypadku gdy Strona lub, w przypadku Unii, państwo członkowskie dokonuje zastąpienia lub wymiany karty kierowcy, zastąpienie lub wymiana i wszelkie inne dalsze zastąpienia lub wymiany są rejestrowane w tej Stronie lub, w przypadku Unii, w tym państwie członkowskim.

Artykuł 13 – Elektroniczna wymiana informacji dotyczących kart kierowcy

1. Aby dopilnować, że wnioskodawca nie posiada już ważnej karty kierowcy, Strony lub, w przypadku Unii, państwa członkowskie prowadzą krajowe elektroniczne rejestry zawierające następujące informacje dotyczące kart kierowcy w okresie co najmniej równoważnym okresowi ważności tych kart:
 - nazwisko i imię kierowcy;
 - data i – jeśli ta informacja jest dostępna – miejsce urodzenia kierowcy;
 - numer ważnego prawa jazdy i kraj wydający prawo jazdy (w stosownych przypadkach);
 - status karty kierowcy; oraz
 - numer karty kierowcy.
2. Rejestry elektroniczne Stron lub, w przypadku Unii, państw członkowskich muszą być wzajemnie połączone i dostępne na całym terytorium Stron przy użyciu systemu informacyjnego Tachonet lub systemu kompatybilnego. W przypadku stosowania systemu kompatybilnego wymiana danych elektronicznych z drugą Stroną musi być możliwa za pośrednictwem systemu informacyjnego Tachonet.
3. Przy wydawaniu, wymianie lub, w razie konieczności, przedłużaniu karty kierowcy Strony lub, w przypadku Unii, państwa członkowskie sprawdzają przy pomocy elektronicznej wymiany danych, czy kierowca nie posiada już innej ważnej karty kierowcy. Przekazywane dane ograniczają się do danych niezbędnych na potrzeby takiej weryfikacji.
4. Funkcjonariusze służb kontrolnych mogą mieć dostęp do rejestru elektronicznego w celu sprawdzenia statusu karty kierowcy.

Artykuł 14 – Ustawienia tachografów

1. Tachografy cyfrowe nie mogą być ustawione w sposób powodujący automatyczne przełączanie się na konkretną kategorię czynności po wyłączeniu silnika lub zapłonu pojazdu, chyba że kierowca ma w dalszym ciągu możliwość ręcznego wyboru odpowiedniej kategorii czynności.
2. W pojazdach nie instaluje się więcej niż jednego tachografu, chyba że do celów badań eksploatacyjnych.
3. Każda ze Stron zabrania produkcji, dystrybucji, reklamy lub sprzedaży urządzeń wykonanych lub przeznaczonych do celów manipulowania tachografami.

Artykuł 15 – Odpowiedzialność przewoźników drogowych towarów

1. Przewoźnicy drogowi towarów są odpowiedzialni za zapewnienie, aby ich kierowcy byli właściwie wyszkoleni i poinstruowani w zakresie prawidłowego działania tachografów, czy to cyfrowych, czy inteligentnych, czy analogowych, przeprowadzając regularne kontrole, by zapewnić właściwe użytkowanie tachografów przez swoich kierowców i nie udzielają kierowcom żadnych bezpośrednich ani pośrednich zachęt, które mogłyby skłaniać ich do niewłaściwego używania tachografów.

Przewoźnicy drogowi towarów wydają wystarczającą liczbę wykresówek kierowcom pojazdów wyposażonych w tachografy analogowe, mając na uwadze indywidualny charakter wykresówki, długość okresu pracy i możliwość zaistnienia konieczności ich wymiany, w przypadku gdy zostaną zniszczone lub zatrzymane przez upoważnionego funkcjonariusza służb kontrolnych. Przewoźnicy drogowi towarów wydają kierowcom tylko wykresówki zgodne z homologowanym wzorem i odpowiednie do użycia w urządzeniu zainstalowanym w pojeździe.

Przewoźnik drogowy towarów zapewnia, biorąc pod uwagę długość okresu pracy, by drukowanie danych z tachografu na żądanie funkcjonariusza służb kontrolnych mogło być prawidłowo przeprowadzone w razie kontroli.

2. Przewoźnicy drogowi towarów przechowują wykresówki i wydruki w każdym przypadku sporządzenia wydruków zgodnie z częścią B sekcja 4 art. 9 niniejszego załącznika, w porządku chronologicznym oraz w czytelnej formie, przez co najmniej rok po ich użyciu oraz wydają ich kopie zainteresowanym kierowcom na ich wniosek. Przewoźnicy drogowi towarów wydają także zainteresowanym kierowcom na ich wniosek kopie danych pobranych z kart kierowcy oraz ich wydruki na papierze. Wykresówki, wydruki oraz pobrane dane okazuje się lub doręcza na żądanie każdego upoważnionego funkcjonariusza służb kontrolnych.
3. Przewoźnicy drogowi towarów są odpowiedzialni za naruszenia niniejszej sekcji oraz części B sekcja 4 niniejszego załącznika popełnione przez swoich kierowców lub kierowców będących w ich dyspozycji. Każda ze Stron może jednak uzależnić taką odpowiedzialność od naruszenia przez przewoźnika drogowego towarów postanowień ust. 1 akapit pierwszy niniejszego artykułu oraz części B sekcja 2 art. 7 ust. 1 i 2 niniejszego załącznika.

Artykuł 16 – Procedury stosowane przez przewoźników drogowych towarów w przypadku wadliwego działania urządzeń

1. W razie awarii lub wadliwego działania tachografu przewoźnik drogowy towarów musi naprawić go u zatwierzonego instalatora lub w zatwierdzonym warsztacie tak szybko, jak pozwalają na to okoliczności.
2. Jeżeli nie jest możliwe sprowadzenie pojazdu do bazy przewoźnika drogowego towarów w ciągu tygodnia, licząc od dnia awarii lub wykrycia wadliwego działania, wówczas naprawy dokonuje się w drodze.
3. Każda ze Stron lub, w przypadku Unii, państwa członkowskie upoważniają właściwe organy do wydania zakazu używania pojazdu w przypadku, gdy awaria lub wadliwe działanie nie zostały usunięte zgodnie z ust. 1 i 2, w zakresie, w jakim jest to zgodne z przepisami krajowymi danej Strony.

Artykuł 17 – Procedura wydawania kart do tachografów

Komisja Europejska dostarcza właściwym organom Zjednoczonego Królestwa materiał kryptograficzny służący do wydawania kierowcom, warsztatom i organom kontrolnym kart do tachografów zgodnie z polityką certyfikacji europejskiego głównego urzędu certyfikacji oraz polityką certyfikacji Zjednoczonego Królestwa.

ZAŁĄCZNIK ROAD-2: WZÓR ZEZWOLENIA NA MIĘDZYNARODOWE USŁUGI REGULARNE I SZCZEGÓLNE
USŁUGI REGULARNE

(Pierwsza strona zezwolenia)

(Papier pomarańczowy – DIN A4)

(Do sporządzenia w języku(-ach) urzędowym(-ch) lub jednym z języków urzędowych
Strony, na której terytorium złożono wniosek)

Zezwolenie

Zgodnie z tytułem I działu trzeciego części drugiej [Transport drogowy towarów] Umowy o handlu i współpracy między Unią Europejską i Europejską Wspólnotą Energii Atomowej, z jednej strony, a Zjednoczonym Królestwem Wielkiej Brytanii i Irlandii Północnej, z drugiej strony,

PAŃSTWO

WYDAJĄCE:

.....

Organ

wydający

zezwolenie:

.....

Znak wyróżniający państwa wydającego: (¹⁴³)

ZEZWOLENIE nr: na

świadczenie usługi regularnej (²) na szczególne usługi

regularne (²)

autokarami i autobusami między Stronami Umowy o handlu i współpracy między Unią Europejską i Europejską Wspólnotą Energii Atomowej, z jednej strony, a Zjednoczonym Królestwem Wielkiej Brytanii i Irlandii Północnej, z drugiej strony,

do:

.....

Nazwisko i imię lub nazwa handlowa przewoźnika lub przewoźnika zarządzającego w przypadku grupy jednostek lub w przypadku partnerstwa:

Adres:

.....

.....

...

Numery telefonu i faksu lub e-mail:

¹⁴³ Austria (A), Belgia (B), Bułgaria (BG), Cypr (CY), Chorwacja (HR), Republika Czeska (CZ), Dania (DK), Estonia (EST), Finlandia (FIN), Francja (F), Niemcy (D), Grecja (GR), Węgry (H), Irlandia (IRL), Włochy (I), Łotwa (LV), Litwa (LT), Luksemburg (L), Malta (MT), Niderlandy (NL), Polska (PL), Portugalia (P), Rumunia (RO), Słowacja (SK), Słowenia (SLO), Hiszpania (E), Szwecja (S), Wielka Brytania (UK), do uzupełnienia.

² Zaznaczyć lub wypełnić odpowiednie pola.

.....
.....

(Druga strona zezwolenia)

Nazwa, adres oraz numery telefonu i faksu lub e-mail przewoźnika lub, w przypadku grupy przewoźników lub partnerstwa, nazwy wszystkich przewoźników grupy lub partnerstwa; dodatkowo nazwy ewentualnych podwykonawców, oznaczonych jako takich:

- (1)
- (2)
- (3)
- (4)
- (5)

Wykaz załączony w stosownych przypadkach

Okres ważności zezwolenia: od: do:

Miejsce i data wystawienia:

Podpis i pieczęć organu wydającego lub instytucji wydającej:
.....

1. Trasa:
.....

(a) Miejsce początkowe usługi:

.....

(b) Miejsce docelowe usługi:

.....

Główna trasa, z podkreśleniem miejsc, z których pasażerowie są zabierani i w których są wysadzani:
.....

.....

2. Rozkład jazdy:

.....

(załączony do niniejszego zezwolenia)

3. Szczególne usługi regularne:

a) Kategoria pasażerów:

.....

4. Inne warunki lub szczególne punkty

.....
.....
Pieczęć organu wydającego zezwolenie

Ważna uwaga:

- (1) Niniejsze zezwolenie jest ważne na całą podróż.
- (2) Zezwolenie lub odpis zezwolenia uwierzytelniony przez organ, który wydał to zezwolenie, musi być przechowywane w pojeździe przez cały okres podróży i okazywane na żądanie funkcjonariuszom organów ścigania.
- (3) Miejsce początkowe usługi lub jej miejsce docelowe muszą znajdować się na terytorium Strony, w której przewoźnik ma swoją siedzibę, a autokary i autobusy są zarejestrowane.

(Trzecia strona zezwolenia)

WSKAZANIA OGÓLNE

- (1) Przewoźnik drogowy osób rozpoczyna świadczenie danej usługi transportowej w terminie określonym w decyzji organu, który udzielił zezwolenia.
- (2) Z wyjątkiem przypadku wystąpienia siły wyższej przewoźnik świadczący międzynarodowe usługi regularne lub szczególne usługi regularne jest zobowiązany do podjęcia wszelkich działań w celu zagwarantowania usługi transportowej spełniającej warunki określone w zezwoleniu.
- (3) Przewoźnik podaje do wiadomości publicznej informacje na temat trasy, przystanki, rozkład jazdy, wysokość opłat i warunki przewozu.
- (4) Bez uszczerbku dla dokumentów odnoszących się do pojazdu i kierowcy (takich jak dowód rejestracyjny pojazdu i prawo jazdy), następujące dokumenty służą jako dokumenty kontrolne wymagane na mocy art. X+4 tytułu II działu trzeciego części drugiej [Transport drogowy pasażerów] Umowy o handlu i współpracy między Unią Europejską i Europejską Wspólnotą Energii Atomowej, z jednej strony, a Zjednoczonym Królestwem Wielkiej Brytanii i Irlandii Północnej, z drugiej strony, i są przechowywane w pojeździe oraz okazywane na żądanie każdego upoważnionego funkcjonariusza służb kontrolnych:
 - zezwolenie lub uwierzytelniony odpis zezwolenia na wykonywanie międzynarodowych usług regularnych lub szczególnych usług regularnych;
 - licencja przewoźnika na międzynarodowy drogowy przewóz osób przewidziana zgodnie z przepisami Zjednoczonego Królestwa lub Unii albo uwierzytelniony odpis takiej licencji;
 - w przypadku świadczenia międzynarodowych szczególnych usług regularnych – umowa między organizatorem a przewoźnikiem lub jej uwierzytelniony odpis,

jak również dokument poświadczający, że pasażerowie stanowią specjalną kategorię, z wyłączeniem innych pasażerów, do celów szczególnych usług regularnych;

- jeżeli przewoźnik świadczący usługi regularne lub szczególne usługi regularne korzysta z dodatkowych pojazdów w celu sprostania sytuacjom tymczasowym i wyjątkowym, oprócz odpowiednich dokumentów wymienionych powyżej – odpis umowy między przewoźnikiem świadczącym dane międzynarodowe usługi regularne lub szczególne usługi regularne a przedsiębiorstwem, które dostarczyło dodatkowe pojazdy, lub równoważny dokument.

(Czwarta strona zezwolenia)

WSKAZANIA OGÓLNE (c.d.)

- (5) Przewoźnicy świadczący międzynarodowe usługi regularne, z wyłączeniem szczególnych usług regularnych, wystawiają bilety na przewóz potwierdzające prawa pasażera do korzystania z transportu i służące jako dokument kontrolny poświadczający zawarcie umowy przewozu między pasażerem a przewoźnikiem, indywidualnej lub zbiorowej. Na biletach tych, które mogą mieć również formę elektroniczną, musi widnieć:
- (a) nazwa przewoźnika;
 - (b) miejsce początkowe i miejsce docelowe przewozu, oraz, w stosownych przypadkach, podróż powrotna;
 - (c) okres ważności biletu oraz, w stosownych przypadkach, data i czas rozpoczęcia podróży;
 - (d) cena za przewóz.

Pasażer okazuje bilet na przewóz na żądanie każdemu upoważnionemu funkcjonariuszowi służb kontrolnych.

- (6) Przewoźnicy świadczący międzynarodowe usługi regularne lub szczególne regularne usługi przewozu osób umożliwiają przeprowadzenie wszelkich kontroli służących zapewnieniu prawidłowego wykonywania przewozów, szczególnie w odniesieniu do czasu prowadzenia pojazdu i okresów odpoczynku oraz bezpieczeństwa ruchu drogowego i emisji.

ZAŁĄCZNIK ROAD-3: WZÓR WNIOSKU O ZEZWOLENIE NA MIĘDZYNARODOWE USŁUGI REGULARNE
I SZCZEGÓLNE USŁUGI REGULARNE

(Papier biały – DIN A4)

(Do sporządzenia w języku(-ach) urzędowym(-ch) lub jednym z języków urzędowych
Strony, na której terytorium złożono wniosek)

**FORMULARZ WNIOSKU O ZEZWOLENIE LUB PRZEDŁUŻENIE
ZEZWOLENIA NA WYKONYWANIE MIĘDZYNARODOWEJ USŁUGI
REGULARNEJ LUB MIĘDZYNARODOWEJ SZCZEGÓLNEJ USŁUGI
REGULARNEJ ⁽¹⁴⁴⁾**

- O rozpoczęcie usług regularnych
- O rozpoczęcie szczególnych usług regularnych
- O przedłużenie zezwolenia na usługi
- O zmianę warunków zezwolenia na usługi

przewozu autokarami i autobusami między Stronami zgodnie z Umową o handlu i współpracy między Unią Europejską i Europejską Wspólnotą Energii Atomowej, z jednej strony, a Zjednoczonym Królestwem Wielkiej Brytanii i Irlandii Północnej, z drugiej strony,

.....
(Organ wydający zezwolenie)

1. Nazwisko i imię lub nazwa handlowa wnioskującego przewoźnika; w przypadku wniosku złożonego przez grupę przewoźników lub przez partnerstwo – nazwa przewoźnika upoważnionego przez pozostałych przewoźników do złożenia wniosku:

.....
.....

2. Usługi, które mają być świadczone ⁽¹⁾

przez przewoźnika przez grupę przewoźników przez partnerstwo przez podwykonawcę

3. Nazwy i adresy przewoźnika lub, w przypadku grupy przewoźników lub partnerstwa, nazwy wszystkich przewoźników grupy lub partnerstwa; ponadto każdy podwykonawca jest zidentyfikowany z nazwy ⁽²⁾

3.1 tel.

3.2 tel.

3.3 tel.

3.4 tel.

(Druga strona wniosku o zezwolenie lub przedłużenie ważności zezwolenia)

¹⁴⁴ Zaznaczyć lub wypełnić odpowiednie pola.

² W stosownych przypadkach należy załączyć wykaz.

4 W przypadku szczególnych usług regularnych:

4.1 Kategoria pasażerów: ⁽¹⁴⁵⁾ pracownicy uczniowie/studenci inni

5 Okres obowiązywania wnioskowanego zezwolenia lub data zakończenia świadczenia usługi:

.....

6 Główna trasa usługi (podkreślić miejsca, z których pasażerowie są zabierani i na których są wysadzani, i podać pełne adresy tych miejsc): ⁽¹⁴⁶⁾

.....

.....

.....

7 Okres świadczenia usług:

.....

.....

8 Częstotliwość (codziennie, raz w tygodniu itp.):

.....

9 Opłaty za przewóz Podano w załączniku.

10 Należy załączyć harmonogram kursów kierowców, aby umożliwić weryfikację zgodności z międzynarodowymi przepisami dotyczącymi czasu prowadzenia pojazdu i okresów odpoczynku.

11 Liczba wnioskowanych zezwoleń lub uwierzytelnionych odpisów zezwoleń: ⁽³⁾

.....

12 Dodatkowe informacje:

.....

(Miejscowość i data) (Podpis wnioskodawcy)

.....

Zwraca się uwagę wnioskodawcy na fakt, że – ze względu na obowiązek przechowywania zezwolenia lub uwierzytelnionego odpisu zezwolenia w pojeździe – liczba zezwoleń lub ich uwierzytelnionych odpisów, wydanych przez organ wydający zezwolenie, które wnioskodawca musi posiadać, powinna odpowiadać liczbie pojazdów potrzebnych w tym samym czasie do świadczenia wnioskowanych usług.

Ważna uwaga

Do wniosku należy załączyć w szczególności:

- (a) rozkład jazdy, z podaniem przedziałów czasowych na kontrole na odpowiednich przejściach granicznych;
- (b) uwierzytelniony odpis licencji przewoźnika (lub przewoźników) na międzynarodowe drogowe przewozy osób przewidzianej zgodnie z przepisami krajowymi lub unijnymi;
- (c) mapę we właściwej skali, na której zaznaczono trasę i przystanki, z których pasażerowie będą zabierani lub na które będą dowożeni;

¹⁴⁵ Zaznaczyć lub wypełnić odpowiednie pola.

¹⁴⁶ Organ wydający zezwolenie może zażądać przedłożenia pełnego wykazu miejsc, z których pasażerowie są zabierani i w których są wysadzani, wraz z dokładnymi adresami załączonymi oddzielnie do formularza wniosku. ³ Wypełnić stosownie do przypadku.

- (d) harmonogram kursów kierowców, aby umożliwić weryfikację zgodności z międzynarodowymi przepisami dotyczącymi czasu prowadzenia pojazdu i okresów odpoczynku;
- (e) wszelkie stosowne informacje dotyczące terminali autokarowych i autobusowych.







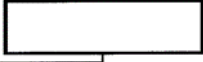

ZAŁĄCZNIK ROAD-4: WZÓR FORMULARZA PODRÓŻY DLA USŁUG OKAZJONALNYCH

FORMULARZ PODRÓŻY nr..... Książki nr.....

(papier niepowlekany w kolorze Pantone 358 (jasnozielony) lub w kolorze jak najbardziej do niego zbliżonym, o formacie DIN A4)

USŁUGI OKAZJONALNE Z KABOTAŻEM ORAZ USŁUGI OKAZJONALNE Z TRANZYTEM

(Wszystkie pozycje można w razie konieczności uzupełnić na oddzielnym arkuszu)

1	  Numer rejestracyjny autobusu Miejsce, data i podpis przewoźnika																																																																	
2	 Przewoźnik oraz, w stosownych przypadkach, podwykonawca lub grupa przewoźników	1. 2. 3.																																																																	
3	 Nazwisko kierowcy/kierowców	1. 2. 3.																																																																	
4	Organizacja lub osoba odpowiedzialna za usługę okazjonalną	1. 2. 3. 4.																																																																	
5	Rodzaj usługi	<input type="checkbox"/> Usługa okazjonalna z kabotażem <input type="checkbox"/> Usługa okazjonalna z tranzytem																																																																	
6	Miejsce początkowe usługi: Państwo:																																																																		
	Miejsce docelowe usługi: Państwo:																																																																		
7	<table border="1"> <thead> <tr> <th>Podróż</th> <th colspan="2">Trasa/dzienne etapy lub miejsca, z których zabiera się lub do których dowozi się pasażerów</th> <th>Liczba pasażerów</th> <th>Pusty (oznaczyć X)</th> <th rowspan="2">Planowana liczba km</th> </tr> <tr> <th>Daty</th> <th>z</th> <th>Do</th> <th></th> <th></th> </tr> </thead> <tbody> <tr> <td></td> <td></td> <td></td> <td></td> <td></td> <td></td> </tr> <tr> <td></td> <td></td> <td></td> <td></td> <td></td> <td></td> </tr> <tr> <td></td> <td></td> <td></td> <td></td> <td></td> <td></td> </tr> <tr> <td></td> <td></td> <td></td> <td></td> <td></td> <td></td> </tr> <tr> <td></td> <td></td> <td></td> <td></td> <td></td> <td></td> </tr> <tr> <td></td> <td></td> <td></td> <td></td> <td></td> <td></td> </tr> <tr> <td></td> <td></td> <td></td> <td></td> <td></td> <td></td> </tr> <tr> <td></td> <td></td> <td></td> <td></td> <td></td> <td></td> </tr> <tr> <td></td> <td></td> <td></td> <td></td> <td></td> <td></td> </tr> </tbody> </table>	Podróż	Trasa/dzienne etapy lub miejsca, z których zabiera się lub do których dowozi się pasażerów		Liczba pasażerów	Pusty (oznaczyć X)	Planowana liczba km	Daty	z	Do																																																									
Podróż	Trasa/dzienne etapy lub miejsca, z których zabiera się lub do których dowozi się pasażerów		Liczba pasażerów	Pusty (oznaczyć X)	Planowana liczba km																																																														
Daty	z	Do																																																																	

8	Ewentualne punkty połączeń z innym przewoźnikiem należącym do tej samej grupy	Liczba dowiezionych pasażerów	Miejsce docelowe dowiezionych pasażerów	Przewoźnik zabierający pasażerów
9	Nieprzewidziane zmiany			
			
			

ZAŁĄCZNIK FISH.1

#	Kod	Nazwa zwyczajowa	Obszary ICES	Udział											
				2021		2022		2023		2024		2025		2026 i kolejne lata	
				UE	UK	UE	UK	UE	UK	UE	UK	UE	UK	UE	UK
1	ALF/3X14-	Beryksy (3,4,5,6,7,8,9,10,12,14)	Wody UK, Unii i międzynarodowe obszarów 3, 4, 5, 6, 7, 8, 9, 10, 12 i 14	96,95	3,05	96,95	3,05	96,95	3,05	96,95	3,05	96,95	3,05	96,95	3,05
2	ANF/07.	Żabnicowate (7)	7	78,78	21,22	78,24	21,76	77,70	22,30	77,05	22,95	76,62	23,38	76,62	23,38
3	ANF/2AC4-C	Żabnicowate (Morze Północne)	Wody UK i Unii obszaru 4; wody UK obszaru 2a	13,74	86,26	12,92	87,08	12,11	87,89	11,13	88,87	10,48	89,52	10,48	89,52
4	ANF/56-14	Żabnicowate (na zachód od Szkocji)	6; wody UK i międzynarodowe obszaru 5b; wody międzynarodowe obszarów 12 i 14	60,99	39,01	59,62	40,38	58,25	41,75	56,60	43,40	55,50	44,50	55,50	44,50
5	ARU/1/2.	Argentyna wielka (1,2)	Wody UK i międzynarodowe obszarów 1 i 2	56,90	43,10	56,90	43,10	56,90	43,10	56,90	43,10	56,90	43,10	56,90	43,10
6	ARU/3A4-C	Argentyna wielka (Morze Północne)	Wody UK i Unii obszaru 4; wody Unii obszaru 3a	98,40	1,60	98,40	1,60	98,40	1,60	98,40	1,60	98,40	1,60	98,40	1,60
7	ARU/567.	Argentyna wielka (wody zachodnie)	6 i 7; wody UK i międzynarodowe obszaru 5	94,41	5,59	94,41	5,59	94,41	5,59	94,41	5,59	94,41	5,59	94,41	5,59
8	BLI/12INT-	Molwa niebieska (wody międzynarodowe 12)	Wody międzynarodowe obszaru 12	99,14	0,86	99,14	0,86	99,14	0,86	99,14	0,86	99,14	0,86	99,14	0,86
9	BLI/24-	Molwa niebieska (Morze Północne)	Wody UK i międzynarodowe obszaru 2; wody UK i Unii obszaru 4	73,19	26,81	73,19	26,81	73,19	26,81	73,19	26,81	73,19	26,81	73,19	26,81
10	BLI/5B67-	Molwa niebieska (wody zachodnie)	6 i 7; wody UK i międzynarodowe obszaru 5	77,31	22,69	76,73	23,27	76,16	23,84	75,46	24,54	75,00	25,00	75,00	25,00
11	BOR/678-	Kaprosz (wody zachodnie)	6, 7 i 8	93,65	6,36	93,65	6,36	93,65	6,36	93,65	6,36	93,65	6,36	93,65	6,36
12	BSF/56712-	Pałasz czarny (wody zachodnie)	6 i 7; wody UK i międzynarodowe obszaru 5; wody międzynarodowe obszaru 12	94,31	5,69	94,31	5,69	94,31	5,69	94,31	5,69	94,31	5,69	94,31	5,69
13	COD/07A.	Dorsz atlantycki (Morze Irlandzkie)	7a	56,05	43,95	55,84	44,16	55,63	44,37	55,37	44,63	55,20	44,80	55,20	44,80
14	COD/07D.	Dorsz atlantycki (wschodnia część kanału La Manche)	7d	90,75	9,25	90,75	9,25	90,75	9,25	90,75	9,25	90,75	9,25	90,75	9,25
15	COD/5BE6A	Dorsz atlantycki (na zachód od Szkocji)	6a; wody UK i międzynarodowe obszaru 5b na wschód od 12°00' W	30,23	69,77	27,37	72,63	24,51	75,49	21,08	78,92	18,79	81,21	18,79	81,21
16	COD/5W6-14	Dorsz atlantycki (Rockall)	6b; wody UK i międzynarodowe obszaru 5b na zachód od 12°00' W oraz obszarów 12 i 14	33,95	66,05	31,71	68,29	29,47	70,53	26,78	73,22	24,99	75,01	24,99	75,01

17	COD/7XAD34	Dorsz atlantycki (Morze Celtałckie)	7b, 7c, 7e-k, 8, 9 i 10; wody Unii obszaru CECAF 34.1.1	90,70	9,30	90,47	9,53	90,23	9,77	89,95	10,05	89,76	10,24	89,76	10,24
18	DGS/15X14	Koleń pospolity (wody zachodnie)	6, 7 i 8; wody UK i międzynarodowe obszaru 5; wody międzynarodowe obszarów 1, 12 i 14	57,53	42,47	56,61	43,39	55,69	44,31	54,58	45,42	53,84	46,16	53,84	46,16
19	DWS/56789-	Rekin głębinowy (wody zachodnie)	6, 7, 8 i 9; wody UK i międzynarodowe obszaru 5	100,00	0,00	100,00	0,00	100,00	0,00	100,00	0,00	100,00	0,00	100,00	0,00
20	HAD/07A.	Plamiak (Morze Irlandzkie)	7a	47,24	52,76	46,42	53,58	45,61	54,39	44,63	55,37	43,98	56,02	43,98	56,02
21	HAD/5BC6A.	Plamiak (na zachód od Szkocji)	6a; wody UK i międzynarodowe obszaru 5b	19,39	80,61	19,39	80,61	19,39	80,61	19,39	80,61	19,39	80,61	19,39	80,61
22	HAD/6B1214	Plamiak (Rockall)	Wody UK, Unii i międzynarodowe obszaru 6b; wody międzynarodowe obszarów 12 i 14	16,76	83,24	16,32	83,68	15,88	84,12	15,35	84,65	15,00	85,00	15,00	85,00
23	HAD/7X7A34	Plamiak (Morze Celtałckie)	7b-k, 8, 9 i 10; wody Unii obszaru CECAF 34.1.1	84,00	16,00	83,00	17,00	82,00	18,00	80,80	19,20	80,00	20,00	80,00	20,00
24	HER/07A/MM	Śledź atlantycki (Morze Irlandzkie)	7a na północ od 52°30' N	11,01	88,99	8,50	91,50	6,00	94,00	2,99	97,01	0,99	99,01	0,99	99,01
25	HER/5B6ANB	Śledź atlantycki (na zachód od Szkocji)	6b i 6aN; wody UK i międzynarodowe obszaru 5b	35,95	64,05	35,34	64,66	34,74	65,26	34,01	65,99	33,53	66,47	33,53	66,47
26	HER/7EF.	Śledź atlantycki (zachodnia część kanału La Manche i Kanał Bristolski)	7e i 7f	50,00	50,00	50,00	50,00	50,00	50,00	50,00	50,00	50,00	50,00	50,00	50,00
27	HER/7G-K.	Śledź atlantycki (Morze Celtałckie)	7a na południe od 52°30' N, 7g, 7h, 7j i 7k	99,88	0,12	99,88	0,12	99,88	0,12	99,88	0,12	99,88	0,12	99,88	0,12
28	HKE/2AC4-C	Morszczuk europejski (Morze Północne)	Wody UK i Unii obszaru 4; wody UK obszaru 2a	60,67	39,33	57,11	42,89	53,56	46,44	49,29	50,71	46,45	53,55	46,45	53,55
29	HKE/571214	Morszczuk europejski (wody zachodnie)	6 i 7; wody UK i międzynarodowe obszaru 5b; wody międzynarodowe obszarów 12 i 14	80,33	19,67	80,05	19,95	79,77	20,23	79,43	20,57	79,20	20,80	79,20	20,80
30	JAX/2A-14	Ostroboki (wody zachodnie)	Wody UK i Unii obszaru 4a; 6, 7a-c, e-k; 8a-b, d-e; wody UK i międzynarodowe obszarów 2a i 5b; wody międzynarodowe obszarów 12 i 14	90,61	9,39	90,61	9,39	90,61	9,39	90,61	9,39	90,61	9,39	90,61	9,39
31	JAX/4BC7D	Ostroboki (południowa część Morza Północnego i wschodnia część kanału La Manche)	Wody UK i Unii obszarów 4b, 4c i 7d	71,46	28,54	68,60	31,40	65,73	34,27	62,29	37,71	60,00	40,00	60,00	40,00
32	L/W/2AC4-C	Złocica i szkarłacia (Morze Północne)*	Wody Unii obszarów 2a i 4	35,97	64,03	35,48	64,52	34,98	65,02	34,39	65,61	34,00	66,00	34,00	66,00
33	LEZ/07.	Smuklice (7)	7	81,37	18,63	80,65	19,35	79,93	20,07	79,07	20,93	78,50	21,50	78,50	21,50
34	LEZ/2AC4-C	Smuklice (Morze Północne)	Wody UK i Unii obszaru 4; wody UK obszaru 2a	3,74	96,26	3,74	96,26	3,74	96,26	3,74	96,26	3,74	96,26	3,74	96,26

35	LEZ/56-14	Smuklice (na zachód od Szkocji)	6; wody UK i międzynarodowe obszaru 5b; wody międzynarodowe obszarów 12 i 14	60,84	39,16	59,55	40,45	58,25	41,75	56,69	43,31	55,65	44,35	55,65	44,35
36	LIN/03A-C.	Molwa (3a)	Wody Unii obszaru 3a	92,65	7,35	92,65	7,35	92,65	7,35	92,65	7,35	92,65	7,35	92,65	7,35
37	LIN/04-C.	Molwa (Morze Północne)	Wody UK i Unii obszaru 4	21,22	78,78	20,92	79,08	20,61	79,39	20,24	79,76	20,00	80,00	20,00	80,00
38	LIN/6X14.	Molwa (wody zachodnie)	6, 7, 8, 9 i 10; wody międzynarodowe obszarów 12 i 14	63,67	36,33	63,25	36,75	62,83	37,17	62,33	37,67	62,00	38,00	62,00	38,00
39	NEP/*07U16	Homarzec (Porcupine Bank)	Jednostka funkcjonalna 16 podobszaru ICES 7	85,32	14,68	85,32	14,68	85,32	14,68	85,32	14,68	85,32	14,68	85,32	14,68
40	NEP/07.	Homarzec (7)	7	61,68	38,32	60,76	39,24	59,84	40,16	58,74	41,26	58,00	42,00	58,00	42,00
41	NEP/2AC4-C	Homarzec (Morze Północne)	Wody UK i Unii obszaru 4; wody UK obszaru 2a	13,38	86,62	13,38	86,62	13,38	86,62	13,38	86,62	13,38	86,62	13,38	86,62
42	NOP/2A3A4.	Okowieł (Morze Północne)	3a; wody UK i Unii obszaru 4; wody UK obszaru 2a	85,00	15,00	82,50	17,50	80,00	20,00	77,00	23,00	75,00	25,00	75,00	25,00
43	PLE/07A.	Gładzica (Morze Irlandzkie)	7a	48,89	51,11	48,89	51,11	48,89	51,11	48,89	51,11	48,89	51,11	48,89	51,11
44	PLE/56-14	Gładzica (na zachód od Szkocji)	6; wody UK i międzynarodowe obszaru 5b; wody międzynarodowe obszarów 12 i 14	39,23	60,77	39,23	60,77	39,23	60,77	39,23	60,77	39,23	60,77	39,23	60,77
45	PLE/7DE.	Gładzica (Kanał La Manche)*	7d i 7e	70,36	29,64	70,27	29,73	70,18	29,82	70,07	29,93	70,00	30,00	70,00	30,00
46	PLE/7FG.	Gładzica (7fg)	7f i 7g	74,86	25,14	74,58	25,42	74,30	25,70	73,96	26,04	73,74	26,26	73,74	26,26
47	PLE/7HIK.	Gładzica (7hjk)	7h, 7j i 7k	84,25	15,75	83,71	16,29	83,17	16,83	82,52	17,48	82,09	17,91	82,09	17,91
48	POK/56-14	Czarniak (na zachód od Szkocji)	6; wody UK i międzynarodowe obszarów 5b, 12 i 14	62,32	37,68	58,99	41,01	55,66	44,34	51,66	48,34	49,00	51,00	49,00	51,00
49	POK/7/3411	Czarniak (Morze Celtyckie)	7, 8, 9 i 10; wody Unii obszaru CECAF 34.1.1	84,86	15,14	84,90	15,10	84,93	15,07	84,97	15,03	85,00	15,00	85,00	15,00
50	POL/07.	Rdzawiec (7)	7	78,03	21,97	77,27	22,73	76,51	23,49	75,61	24,39	75,00	25,00	75,00	25,00
51	POL/56-14	Rdzawiec (na zachód od Szkocji)	6; wody UK i międzynarodowe obszaru 5b; wody międzynarodowe obszarów 12 i 14	63,38	36,62	63,38	36,62	63,38	36,62	63,38	36,62	63,38	36,62	63,38	36,62
52	PRA/2AC4-C	Krewetka północna (Morze Północne)	Wody UK i Unii obszaru 4; wody UK obszaru 2a	77,99	22,01	77,99	22,01	77,99	22,01	77,99	22,01	77,99	22,01	77,99	22,01
53	RJE/7FG.	Raja drobnooka (7fg)	7f i 7g	56,36	43,64	53,39	46,61	50,42	49,58	46,86	53,14	44,49	55,51	44,49	55,51
54	RJU/7DE.	Raja bruzdowana (Kanał La Manche)	7d i 7e	69,12	30,88	68,09	31,91	67,06	32,94	65,82	34,18	65,00	35,00	65,00	35,00
55	RNG/5B67-	Butawik czarny (wody zachodnie)	6 i 7; wody UK i międzynarodowe obszaru 5b	95,16	4,84	95,16	4,84	95,16	4,84	95,16	4,84	95,16	4,84	95,16	4,84
56	RNG/8X14-	Butawik czarny	Wody Unii i międzynarodowe obszarów 8,	99,71	0,29	99,71	0,29	99,71	0,29	99,71	0,29	99,71	0,29	99,71	0,29

		(8,9,10,12,14)	9, 10, 12 i 14												
57	SAN/2A3A4.	Dobijak (Morze Północne, wszystkie szelfy)	Wody Unii obszarów 2a, 3a i 4	97,26	2,74	97,14	2,86	97,03	2,97	96,89	3,11	96,80	3,20	96,80	3,20
58	SBR/678-	Morlesz bogar (wody zachodnie)	6, 7 i 8	90,00	10,00	90,00	10,00	90,00	10,00	90,00	10,00	90,00	10,00	90,00	10,00
59	SOL/07A.	Sola (Morze Irlandzkie)	7a	77,15	22,86	77,03	22,97	76,92	23,08	76,79	23,21	76,70	23,30	76,70	23,30
60	SOL/07D.	Sola (wschodnia część kanału La Manche)	7d	80,31	19,69	80,23	19,77	80,15	19,85	80,06	19,94	80,00	20,00	80,00	20,00
61	SOL/07E.	Sola (zachodnia część kanału La Manche)	7e	38,97	61,03	38,60	61,40	38,24	61,76	37,79	62,21	37,50	62,50	37,50	62,50
62	SOL/24-C.	Sola (Morze Północne)	Wody UK i Unii obszaru 4; wody UK obszaru 2a	88,09	11,91	86,81	13,19	85,54	14,46	84,02	15,98	83,00	17,00	83,00	17,00
63	SOL/56-14	Sola (na zachód od Szkocji)	6; wody UK i międzynarodowe obszaru 5b; wody międzynarodowe obszarów 12 i 14	80,00	20,00	80,00	20,00	80,00	20,00	80,00	20,00	80,00	20,00	80,00	20,00
64	SOL/7FG.	Sola (7fg)	7f i 7g	69,35	30,65	68,93	31,07	68,51	31,49	68,01	31,99	67,67	32,33	67,67	32,33
65	SOL/7HJK.	Sola (7hjk)	7h, 7j i 7k	83,33	16,67	83,33	16,67	83,33	16,67	83,33	16,67	83,33	16,67	83,33	16,67
66	SPR/2AC4-C	Szprot (Morze Północne)	Wody UK i Unii obszaru 4; wody UK obszaru 2a	96,18	3,82	96,18	3,82	96,18	3,82	96,18	3,82	96,18	3,82	96,18	3,82
67	SPR/7DE.	Szprot (Kanał La Manche)	7d i 7e	28,60	71,40	25,45	74,55	22,30	77,70	18,52	81,48	16,00	84,00	16,00	84,00
68	SRX/07D.	Rajowate (wschodnia część kanału La Manche)	7d	84,51	15,49	84,44	15,56	84,36	15,64	84,27	15,73	84,21	15,79	84,21	15,79
69	SRX/2AC4-C	Rajowate (Morze Północne)	Wody UK i Unii obszaru 4; wody UK obszaru 2a	32,73	67,27	32,29	67,71	31,86	68,14	31,35	68,65	31,00	69,00	31,00	69,00
70	SRX/67AKXD	Rajowate (wody zachodnie)	Wody UK i Unii obszarów 6a, 6b, 7a-c i 7e-k	71,06	28,94	70,54	29,46	70,02	29,98	69,40	30,60	68,99	31,01	68,99	31,01
71	T/B/2AC4-C	Turbot i nagład (Morze Północne)*	Wody Unii obszarów 2a i 4	81,82	18,18	81,37	18,63	80,91	19,09	80,36	19,64	80,00	20,00	80,00	20,00
72	USK/04-C.	Brosma (Morze Północne)	Wody UK i Unii obszaru 4	59,46	40,54	59,46	40,54	59,46	40,54	59,46	40,54	59,46	40,54	59,46	40,54
73	USK/567EI.	Brosma (wody zachodnie)	6 i 7; wody UK i międzynarodowe obszaru 5	70,73	29,27	70,55	29,45	70,37	29,63	70,15	29,85	70,00	30,00	70,00	30,00
74	WHG/07A.	Witlinek (Morze Irlandzkie)	7a	42,27	57,73	41,45	58,55	40,63	59,37	39,65	60,35	39,00	61,00	39,00	61,00
75	WHG/56-14	Witlinek (na zachód od Szkocji)	6; wody UK i międzynarodowe obszaru 5b; wody międzynarodowe obszarów 12 i 14	37,53	62,47	36,67	63,33	35,81	64,19	34,78	65,22	34,09	65,91	34,09	65,91
76	WHG/7X7A-C	Witlinek (Morze Celtyckie)*	7b, 7c, 7d, 7e, 7f, 7g, 7h, 7j i 7k	88,95	11,05	88,89	11,11	88,84	11,16	88,77	11,23	88,73	11,27	88,73	11,27

ZAŁĄCZNIK FISH.2

2A. Stada trójstronne UK-UE-NO

#	Kod	Nazwa zwyczajowa	Obszary ICES	Udział											
				2021		2022		2023		2024		2025		2026 i kolejne lata	
				UE	UK	UE	UK	UE	UK	UE	UK	UE	UK	UE	UK
77	COD/2A3AX4	Dorsz atlantycki (Morze Północne)	4; wody UK obszaru 2a; część obszaru 3a poza cieśninami Skagerrak i Kattegat	47,03	52,97	46,02	53,98	45,02	54,99	43,81	56,19	43,00	57,00	43,00	57,00
78	HAD/2AC4.	Plamiak (Morze Północne)	4; wody UK obszaru 2a	18,45	81,55	17,80	82,20	17,14	82,86	16,35	83,65	15,83	84,17	15,83	84,17
79	HER/2A47DX	Śledź atlantycki (przytłowy w Morzu Północnym)	4, 7d oraz wody Unii obszaru 2a	98,18	1,82	98,18	1,82	98,18	1,82	98,18	1,82	98,18	1,82	98,18	1,82
80	HER/4AB.	Śledź atlantycki (Morze Północne)	Wody UK, Unii i Norwegii obszaru 4 na północ od 53°30' N	71,33	28,67	70,42	29,58	69,50	30,50	68,41	31,59	67,68	32,32	67,68	32,32
81	HER/4CXB7D	Śledź atlantycki (południowa część Morza Północnego i wschodnia część kanału La Manche)	4c, 7d z wyłączeniem Blackwater	88,76	11,24	88,48	11,52	88,21	11,79	87,87	12,13	87,65	12,35	87,65	12,35
82	PLE/2A3AX4	Gładzica (Morze Północne)	4; wody UK obszaru 2a; część obszaru 3a poza cieśninami Skagerrak i Kattegat	71,54	28,46	71,54	28,46	71,54	28,46	71,54	28,46	71,54	28,46	71,54	28,46
83	POK/2C3A4	Czarniak (Morze Północne)	3a i 4; wody UK obszaru 2a	77,71	22,29	76,78	23,22	75,85	24,15	74,74	25,26	74,00	26,00	74,00	26,00
84	WHG/2AC4.	Witlinek (Morze Północne)	4; wody Unii obszaru 2a	34,78	65,22	32,71	67,29	30,63	69,37	28,13	71,87	26,47	73,53	26,47	73,53

2B. Stada państw przybrzeżnych

#	Kod	Nazwa zwyczajowa	Obszary ICES	Udział											
				2021		2022		2023		2024		2025		2026 i kolejne lata	
				UE	UK	UE	UK	UE	UK	UE	UK	UE	UK	UE	UK
85	MAC/2A34.	Makrela (Morze Północne)	3a i 4; wody UK obszaru 2a; wody Unii obszarów 3b i 3c oraz podrejonów 22-32	93,91	6,09	93,78	6,22	93,65	6,35	93,50	6,50	93,40	6,60	93,40	6,60
86	MAC/2CX14-	Makrela (wody zachodnie)	6, 7, 8a, 8b, 8d i 8e; wody UK i międzynarodowe obszaru 5b; wody międzynarodowe obszarów 2a, 12 i 14	35,15	64,85	34,06	65,94	32,98	67,02	31,67	68,33	30,80	69,20	30,80	69,20
87	WHB/1X14	Błękitek (wody północne)	Wody UK, Unii i międzynarodowe obszarów 1, 2, 3, 4, 5, 6, 7, 8a, 8b, 8d, 8e, 12 i 14	79,47	20,53	79,35	20,65	79,24	20,76	79,09	20,91	79,00	21,00	79,00	21,00

2C. Stada ICCAT

#	Kod	Nazwa zwyczajowa	Obszar	Udział	
				UE	UK
88	ALB/AN05N	Tuńczyk biały (północny Ocean Atlantycki)	Ocean Atlantycki na północ od 5° N	98,48	1,52
89	BFT/AE45WM	Tuńczyk błękitnopłetwy (północno-wschodni Ocean Atlantycki)	Ocean Atlantycki na wschód od 45° W oraz Morze Śródziemne	99,75	0,25
90	BSH/AN05N	Złotacz błękitny (północny Ocean Atlantycki)	Ocean Atlantycki na północ od 5° N	99,90	0,10
91	SWO/AN05N	Włócznik (północny Ocean Atlantycki)	Ocean Atlantycki na północ od 5° N	99,99	0,01

2D. Stada NAFO

#	Kod	Nazwa zwyczajowa	Obszar	Udział	
				UE	UK
92	COD/N3M.	Dorsz atlantycki (NAFO 3M)	NAFO 3M	83,66	16,34

2E. Szczególne przypadki

#	Kod	Nazwa zwyczajowa	Obszary ICES	Udział	
				UE	UK
93	COD/1/2B.	Dorsz atlantycki (Svalbard)	1 i 2b	75,00	25,00

2F. Stada obecne w wodach tylko jednej Strony

#	Kod	Nazwa zwyczajowa	Obszary ICES	Udział	
				UE	UK
94	GHL/1/2INT	Halibut niebieski (wody międzynarodowe 1,2)	Wody międzynarodowe obszarów 1 i 2	100,00	0,00
95	GHL/2A-C46	Halibut niebieski (Morze Północne i wody na zachód od Szkocji)	6; wody UK i Unii obszaru 4; wody UK obszaru 2a; wody UK i międzynarodowe obszaru 5b	27,35	72,65
96	HER/06ACL	Śledź atlantycki (Clyde)	6 Clyde	0,00	100,00
97	HER/1/2-	Śledź atlantycki (ASH)	Wody UK, Wysp Owczych, Norwegii i międzynarodowe obszarów 1 i 2	70,00	30,00
98	LIN/05EI.	Molwa (5)	wody UK i międzynarodowe obszaru 5	81,48	18,52
99	LIN/1/2.	Molwa (1,2)	Wody UK i międzynarodowe obszarów 1 i 2	77,78	22,22
100	NEP/5BC6.	Homarzec (na zachód od Szkocji)	6; wody UK i międzynarodowe obszaru 5b	2,36	97,64
101	RED/51214D	Karmazyny [głębokowodne zasoby pelagiczne] (5,12,14)	Wody UK i międzynarodowe obszaru 5; wody międzynarodowe obszarów 12 i 14	98,00	2,00
102	RED/51214S	Karmazyny [płytkowodne zasoby pelagiczne] (5,12,14)	Wody UK i międzynarodowe obszaru 5; wody międzynarodowe obszarów 12 i 14	98,00	2,00
103	SBR/10-	Morlesz bogar (Azory)	Wody Unii i międzynarodowe obszaru 10	99,12	0,88
104	SRX/89-C.	Rajowate (8,9)	Wody Unii obszarów 8 i 9	99,78	0,22
105	USK/1214EI	Brosma (1,2,14)	Wody UK i międzynarodowe obszarów 1, 2 i 14	71,43	28,57

ZAŁĄCZNIK FISH.3

#	Kod stada	Nazwa zwyczajowa	Obszary ICES
10 6	ANF/8ABDE.	Żabnicowate (8)	8a, 8b, 8d i 8e
10 7	BLI/03A-	Molwa niebieska (3a)	Wody Unii obszaru 3a
10 8	BSF/8910-	Pałasz czarny (8, 9, 10)	8, 9 i 10
10 9	COD/03AN.	Dorsz atlantycki (Cieśnina Skagerrak)	Cieśnina Skagerrak
11 0	HAD/03A.	Plamiak (3a)	3a
11 1	HER/03A.	Śledź atlantycki (3a)	3a
11 2	HER/03A-BC	Śledź atlantycki (przyłowy, 3a)	3a
11 3	HER/6AS7BC	Śledź atlantycki (na zachód od Irlandii)	6aS, 7b i 7c
11 4	HKE/03A.	Morszczuk europejski (3a)	3a
11 5	HKE/8ABDE.	Morszczuk europejski (8)	8a, 8b, 8d i 8e
11 6	JAX/08C.	Ostroboki (8c)	8c
11 7	LEZ/8ABDE.	Smuklice (8)	8a, 8b, 8d i 8e
11 8	MAC/2A4A-N	Makrela (przydział Danii w wodach Norwegii)	Wody Norwegii obszarów 2a i 4a
11 9	MAC/8C3411	Makrela (komponent południowy)	8c, 9 i 10; wody Unii obszaru CECAF 34.1.1
12 0	PLE/03AN.	Gładzica (Cieśnina Skagerrak)	Cieśnina Skagerrak
12 1	SPR/03A.	Szprot (3a)	3a

12 2	SRX/03A-C.	Rajowate (3a)	Wody Unii obszaru 3a
12 3	USK/03A.	Brosma (3a)	3a
12 4	WHB/8C341 1	Błękitek południowy) (komponent	8c, 9 i 10; wody Unii obszaru CECAF 34.1.1

ZAŁĄCZNIK FISH.4: PROTOKÓŁ W SPRAWIE DOSTĘPU DO WÓD

Zjednoczone Królestwo i Unia

POTWIERDZAJĄC suwerenne prawa i obowiązki niezależnych państw nadbrzeżnych wykonywane przez Strony;

Podkreślając, że prawo każdej ze Stron do przyznawania statkom drugiej Strony dostępu do połowów na jej wodach jest zwykle wykonywane w ramach corocznych konsultacji po ustaleniu TAC na dany rok w ramach corocznych konsultacji;

Odnotowując korzyści społeczne i gospodarcze wynikające z kolejnego okresu stabilności, podczas którego rybacy mieliby nadal do dnia 30 czerwca 2026 r. dostęp do wód drugiej Strony, tak jak przed wejściem w życie niniejszej Umowy;

UZGADNIAJĄ, co następuje:

Artykuł 1

Niniejszym ustanawia się okres przejściowy. Okres dostosowawczy trwa od dnia 1 stycznia 2021 r. do dnia 30 czerwca 2026 r.

Artykuł 2

1. Na zasadzie odstępstwa od art. FISH.8 ust. 1, 3, 4, 5, 6 i 7 [Dostęp do wód] działu V [Rybołówstwo] podczas okresu dostosowawczego każda ze Stron przyznaje statkom drugiej Strony pełen dostęp do połowów na jej wodach:

- (a) stada wymienione w załączniku FISH.1 i FISH.2A, B i F na poziomie rozsądnie współmiernym względem odpowiednich udziałów Stron w uprawnieniach do połowów;
- (b) stada pozakwotowe na poziomie odpowiadającym średniemu tonażowi połowu dokonywanego przez daną Stronę na wodach drugiej Strony w latach 2012-2016;
- (c) dla kwalifikujących się statków do strefy na wodach stron w odległości od sześciu do dwunastu mil morskich od linii podstawowych w rejonach ICES 4c i 7d-g w zakresie, w jakim kwalifikujące się statki każdej ze Stron miały dostęp do tej strefy w dniu 31 grudnia 2020 r.

Do celów niniejszego punktu „statek kwalifikujący się” oznacza statek Strony, który dokonywał połowów w strefie wymienionej w poprzednim zdaniu w okresie co najmniej czterech lat między 2012 r. a 2016 r., lub bezpośrednio go zastępował.

2. Strony powiadamiają drugą Stronę o wszelkich zmianach poziomu i warunków dostępu do wód, które będą miały zastosowanie od dnia 1 lipca 2026 r.

3. Art. 9 [Środki wyrównawcze w przypadku cofnięcia dostępu lub ograniczenia dostępu] stosuje się odpowiednio w odniesieniu do wszelkich zmian na mocy ust. 2 niniejszego artykułu w odniesieniu do okresu od dnia 1 lipca 2026 r. do dnia 31 grudnia 2026 r.

ZAŁĄCZNIK LAW-1: WYMIANA DANYCH DNA, ODCISKÓW PALCÓW I DANYCH REJESTRACYJNYCH POJAZDÓW

ROZDZIAŁ 0: Postanowienia ogólne

Artykuł 1: Cel

Celem niniejszego załącznika jest ustanowienie niezbędnych przepisów dotyczących ochrony danych oraz przepisów administracyjnych i technicznych na potrzeby wdrożenia tytułu II [Wymiana danych DNA, odcisków palców i danych rejestracyjnych pojazdów] części trzeciej.

Artykuł 2: Specyfikacje techniczne

Państwa stosują wspólne specyfikacje techniczne przy wszelkich zapytaniach i odpowiedziach związanych z przeszukaniem i porównaniem profili DNA, danych daktyloskopijnych i danych rejestracyjnych pojazdów. Wspomniane specyfikacje techniczne są zawarte w rozdziałach 1–3.

Artykuł 3: Sieć łączności

Elektroniczna wymiana danych DNA, danych daktyloskopijnych oraz danych rejestracyjnych pojazdów między państwami odbywa się z wykorzystaniem transeuropejskiej sieci teleinformatycznej do wymiany danych pomiędzy jednostkami administracyjnymi (TESTA II) oraz jej kolejnych wersji.

Artykuł 4: Dostępność zautomatyzowanej wymiany danych

Państwa podejmują wszelkie niezbędne środki w celu zapewnienia, aby zautomatyzowane przeszukanie lub porównanie danych DNA, danych daktyloskopijnych i danych rejestracyjnych pojazdów było możliwe przez całą dobę i cały tydzień. W przypadku awarii technicznej krajowe punkty kontaktowe państw niezwłocznie informują się o tym nawzajem i uzgadniają tymczasowe sposoby wymiany danych zgodne z obowiązującymi przepisami. Zautomatyzowana wymiana danych jest przywracana możliwie jak najszybciej.

Artykuł 5: Oznaczenia referencyjne danych DNA i danych daktyloskopijnych

Numery referencyjne, o których mowa w art. LAW.PRUM.7 [Ustanowienie krajowych zbiorów analiz DNA] i LAW.PRUM.11 [Dane daktyloskopijne], składają się z połączenia następujących elementów:

- (a) kodu, który w przypadku stwierdzenia zgodności umożliwia państwom pozyskanie danych osobowych i innych informacji znajdujących się w ich bazach danych i przekazanie ich do jednego państwa, kilku z nich lub wszystkich państw zgodnie z art. LAW.PRUM.14 [Dostarczanie dalszych danych osobowych i innych informacji];
- (b) kodu oznaczającego pochodzenie krajowe profilu DNA lub danych daktyloskopijnych; oraz
- (c) w odniesieniu do danych DNA, kodu oznaczającego rodzaj profilu DNA.

Artykuł 6: Zasady wymiany danych DNA

1. Państwa korzystają z istniejących norm wymiany danych DNA, takich jak europejski standardowy zestaw loci (ESS) lub standardowy zestaw loci Interpolu (ISSOL).

2. W przypadku zautomatyzowanego przeszukania i porównania profili DNA procedura transmisji odbywa się w ramach struktury zdecentralizowanej.
3. Stosuje się odpowiednie środki w celu zapewnienia poufności i integralności danych przekazywanych innym państwom, w tym szyfrowanie danych.
4. Państwa stosują środki niezbędne do zagwarantowania integralności profili DNA udostępnianych lub przesyłanych do innych państw celem porównania i zapewniają zgodność tych środków z normami międzynarodowymi, takimi jak ISO 17025.
5. Państwa stosują kody państw zgodnie z normą ISO 3166-1 alfa-2.

Artykuł 7: Zasady dotyczące zapytań i odpowiedzi związanych z danymi DNA

1. Zapytanie dotyczące zautomatyzowanego przeszukania lub porównania, o których mowa w art. LAW.PRUM.8 [Zautomatyzowane przeszukanie profili DNA] lub art. LAW.PRUM.9 [Zautomatyzowane porównanie profili DNA], zawiera jedynie następujące informacje:
 - (a) kod państwa zapytującego;
 - (b) datę, godzinę i numer zapytania;
 - (c) profile DNA i ich oznaczenia referencyjne;
 - (d) rodzaje przekazywanych profili DNA (niezidentyfikowane lub referencyjne profile DNA); oraz
 - (e) informacje wymagane do kontrolowania systemów baz danych i kontroli jakości automatycznego procesu przeszukiwania.
2. Odpowiedź na zapytanie (wynik porównania), o którym mowa w ust. 1, zawiera jedynie następujące informacje:
 - (a) wskazanie, czy stwierdzono zgodność danych (trafienia) lub nie (brak trafień);
 - (b) datę, godzinę i numer zapytania;
 - (c) datę, godzinę i numer odpowiedzi;
 - (d) kody państw zapytującego i zapytanego;
 - (e) oznaczenia referencyjne państw zapytującego i zapytanego;
 - (f) rodzaje przekazywanych profili DNA (niezidentyfikowane lub referencyjne profile DNA);
 - (g) żądane i zgodne profile DNA; oraz
 - (h) informacje wymagane do kontrolowania systemów baz danych i kontroli jakości automatycznego procesu przeszukiwania.

3. Zautomatyzowane powiadomienie o zgodności jest przekazywane jedynie wtedy, gdy wynikiem zautomatyzowanego przeszukania lub porównania jest zgodność minimalnej liczby loci. Ta minimalna liczba określona jest w rozdziale 1.

4. Państwa członkowskie zapewniają zgodność swoich zapytań z oświadczeniami wydanymi na podstawie art. LAW.PRUM.7 ust. 3 [Utworzenie wewnętrznych zbiorów analiz DNA].

Artykuł 8: Procedura transmisji przy zautomatyzowanym przeszukaniu niezidentyfikowanych profili DNA zgodnie z art. LAW.PRUM.8 [Zautomatyzowane przeszukanie profili DNA]

1. Jeżeli w trakcie przeszukania nie stwierdzono zgodności posiadanego niezidentyfikowanego profilu DNA z informacjami znajdującymi się w krajowej bazie danych lub stwierdzono zgodność z niezidentyfikowanym profilem DNA, profil ten można następnie przekazać do wszystkich baz danych innych państw, a jeżeli w trakcie tego przeszukania stwierdzono zgodność tego niezidentyfikowanego profilu DNA z referencyjnymi lub niezidentyfikowanymi profilami DNA znajdującymi się w bazach danych innych państw, to automatycznie powiadamia się o zgodności państwo zapytujące i przekazuje mu się dane referencyjne DNA; jeżeli nie stwierdzono zgodności z informacjami znajdującymi się w bazach danych innych państw, automatycznie powiadamia się o tym państwo zapytujące.

2. Jeżeli w trakcie przeszukania stwierdzono zgodność posiadanego niezidentyfikowanego profilu DNA z informacjami znajdującymi się w bazach danych innych państw, każde odnośne państwo może wprowadzić odpowiednią notatkę do krajowej bazy danych.

Artykuł 9: Procedura transmisji przy zautomatyzowanym przeszukaniu referencyjnych profili DNA zgodnie z art. LAW.PRUM.8 [Zautomatyzowane przeszukanie profili DNA]

Jeżeli w trakcie przeszukania nie stwierdzono zgodności posiadanego referencyjnego profilu DNA z informacjami znajdującymi się w krajowej bazie danych lub jeżeli stwierdzono zgodność z niezidentyfikowanym profilem DNA, dany referencyjny profil DNA można następnie przekazać do wszystkich baz danych innych państw, a jeżeli w trakcie przeszukania stwierdzono zgodność posiadanego referencyjnego profilu DNA z referencyjnymi lub niezidentyfikowanymi profilami DNA znajdującymi się w bazach danych innych państw, to automatycznie powiadamia się o zgodności państwo zapytujące i przekazuje mu się dane referencyjne DNA; jeżeli nie stwierdzono zgodności z informacjami znajdującymi się w bazach danych innych państw, automatycznie powiadamia się o tym państwo zapytujące.

Artykuł 10: Procedura transmisji przy zautomatyzowanym porównaniu niezidentyfikowanych profili DNA zgodnie z art. LAW.PRUM.9 [Zautomatyzowane porównanie profili DNA]

1. Jeżeli w trakcie porównania stwierdzono zgodność posiadanych niezidentyfikowanych profili DNA z referencyjnymi lub niezidentyfikowanymi profilami DNA znajdującymi się w bazach danych innych państw, to automatycznie powiadamia się o zgodności państwo zapytujące i przekazuje mu się dane referencyjne DNA.

2. Jeżeli w trakcie porównania stwierdzono zgodność posiadanych niezidentyfikowanych profili DNA z niezidentyfikowanymi lub referencyjnymi profilami DNA znajdującymi się w bazach danych

innych państw, każde odnośne państwo może wprowadzić odpowiednią notatkę do krajowej bazy danych.

Artykuł 11: Zasady wymiany danych daktyloskopijnych

1. Przekształcenie danych daktyloskopijnych w formę cyfrową i ich przekazanie do innych państw przeprowadza się zgodnie z ujednoliconym formatem danych określonym w rozdziale 2.
2. Każde państwo zapewnia odpowiednią jakość przekazywanych przez siebie danych daktyloskopijnych, umożliwiającą ich porównanie za pomocą systemu automatycznej identyfikacji daktyloskopijnej (AFIS).
3. Procedura transmisji danych przy wymianie danych daktyloskopijnych odbywa się w ramach struktury zdecentralizowanej.
4. W celu zapewnienia poufności i integralności danych daktyloskopijnych przekazywanych innym państwom stosuje się odpowiednie środki, w tym szyfrowanie danych.
5. Państwa stosują kody państw zgodnie z normą ISO 3166-1 alfa-2.

Artykuł 12: Możliwości przeszukania danych daktyloskopijnych

1. Każde państwo zapewnia, aby jego zapytania dotyczące przeszukania nie przekraczały możliwości przeszukania określonych przez zapytane państwo. Zjednoczone Królestwo deklaruje swoje maksymalne dzienne możliwości przeszukania danych daktyloskopijnych osób zidentyfikowanych i dotychczas niezidentyfikowanych.
2. Maksymalna liczba osób, których dane można jednocześnie przekazać do weryfikacji, jest określona w rozdziale 2.

Artykuł 13: Zasady dotyczące zapytań i odpowiedzi związanych z danymi daktyloskopijnymi

1. Państwo zapytane bezzwłocznie sprawdza w sposób w pełni zautomatyzowany jakość przekazanych danych daktyloskopijnych. Jeśli dane nie nadają się do zautomatyzowanego porównania, państwo zapytane bezzwłocznie informuje o tym państwo zapytujące.
2. Państwo zapytane prowadzi przeszukania w takiej kolejności, w jakiej otrzymuje zapytania. Zapytania przetwarza się w sposób w pełni zautomatyzowany w ciągu 24 godzin. Państwo zapytujące może zwrócić się o zastosowanie przyspieszonego trybu przetwarzania jego zapytań, jeżeli jest to przewidziane w prawie wewnętrznym, a wtedy państwo zapytane bezzwłocznie przeprowadza przeszukania. Jeżeli terminów nie można dotrzymać z racji siły wyższej, porównanie przeprowadza się bezzwłocznie, gdy tylko przeszkody zostaną usunięte.

Artykuł 14: Zasady zautomatyzowanego przeszukania danych rejestracyjnych pojazdów

1. Do zautomatyzowanego przeszukania danych rejestracyjnych pojazdów państwa wykorzystują wersję oprogramowania europejskiego systemu informacji o pojazdach i prawach jazdy

(EUCARIS) specjalnie zaprojektowaną do celów art. LAW.PRUM.15 [Zautomatyzowane przeszukiwanie danych rejestracyjnych pojazdów] oraz poprawione wersje tego oprogramowania.

2. Zautomatyzowane przeszukiwanie danych rejestracyjnych pojazdów odbywa się w ramach struktury zdecentralizowanej.

3. Informacje wymieniane za pośrednictwem systemu EUCARIS są przekazywane w formie zaszyfrowanej.

4. Elementy danych rejestracyjnych pojazdów podlegające wymianie są określone w rozdziale 3.

5. Przy wykonywaniu przepisów art. LAW.PRUM.15 [Zautomatyzowane przeszukiwanie danych rejestracyjnych pojazdów] państwa mogą nadać rangę priorytetową przeszukaniom związanym ze zwalczaniem poważnej przestępczości.

Artykuł 15: Koszty

Każde państwo ponosi koszty powstałe w wyniku administrowania, użytkowania i konserwacji oprogramowania EUCARIS, o którym mowa w art. 14 ust. 1.

Artykuł 16: Cel

1. Przetwarzanie danych osobowych przez otrzymujące państwo jest dopuszczalne wyłącznie w celach, do których dane zostały dostarczone zgodnie z tytułem II [Wymiana danych DNA, odcisków palców i danych rejestracyjnych pojazdów] części trzeciej. Przetwarzanie w innych celach jest dopuszczalne wyłącznie za uprzednią zgodą państwa, które administruje zbiorem danych, i podlega wyłącznie prawu krajowemu państwa otrzymującego. Zgody takiej można udzielić, pod warunkiem że przetwarzanie danych w tych innych celach jest dopuszczalne zgodnie z prawem krajowym państwa, które administruje zbiorem danych.

2. Przetwarzanie danych dostarczonych zgodnie z art. LAW.PRUM.8 [Zautomatyzowane przeszukiwanie profili DNA], art. LAW.PRUM.9 [Zautomatyzowane porównanie profili DNA] oraz art. LAW.PRUM.12 [Zautomatyzowane przeszukiwanie danych daktyloskopijnych] przez państwo przeszukujące lub porównujące dane jest dopuszczalne wyłącznie w celu:

- (a) stwierdzenia zgodności porównywanych profili DNA lub danych daktyloskopijnych;
- (b) w przypadku zgodności tych danych – przygotowania i złożenia wniosku policyjnego lub sądowego o pomoc prawną zgodnie z prawem wewnętrznym;
- (c) sporządzenia protokołu w rozumieniu art. 19 niniejszego rozdziału.

3. Państwo, które administruje zbiorem danych, może przetwarzać dane dostarczone zgodnie z art. LAW.PRUM.8 [Zautomatyzowane przeszukiwanie profili DNA], art. LAW.PRUM.9 [Zautomatyzowane porównanie profili DNA] oraz art. LAW.PRUM.12 [Zautomatyzowane przeszukiwanie danych daktyloskopijnych] wyłącznie w przypadku, gdy jest to niezbędne do ich

porównania, uzyskania wyników ich zautomatyzowanego przeszukania lub sporządzenia protokołu zgodnie z art. 19 niniejszego rozdziału. Po porównaniu danych lub po uzyskaniu wyników ich zautomatyzowanego przeszukania dostarczone dane usuwa się niezwłocznie, chyba że konieczne jest dalsze ich przetworzenie do celów określonych w ust. 2 lit. b) i c) niniejszego artykułu.

4. Państwo, które administruje zbiorem danych, może wykorzystywać dane dostarczone zgodnie z art. LAW.PRUM.15 [Zautomatyzowane przeszukiwanie danych rejestracyjnych pojazdów] wyłącznie w przypadku, gdy jest to niezbędne do uzyskania wyników ich zautomatyzowanego przeszukania lub sporządzenia protokołu, o którym mowa w art. 19 niniejszego rozdziału. Po uzyskaniu wyników zautomatyzowanego przeszukania dostarczone dane usuwa się niezwłocznie, chyba że konieczne jest dalsze ich przetworzenie w celu sporządzenia protokołu zgodnie z art. 19 niniejszego rozdziału. Państwo członkowskie może wykorzystać dane otrzymane w odpowiedzi wyłącznie w ramach procedury, do celów której przeszukano dane.

Artykuł 17: Ścisłość, aktualność i okres przechowywania danych

1. Państwa zapewniają ścisłość i aktualność danych osobowych. Państwo, któremu udzielane są informacje, jest niezwłocznie informowane, jeżeli *ex officio* lub dzięki informacji otrzymanej od osoby, której dane dotyczą, okaże się, że dostarczono danych nieścisłych lub danych, których nie należało dostarczać. Takie państwo lub państwa są zobowiązane skorygować lub usunąć dane. Oprócz tego dostarczone dane osobowe są korygowane, jeżeli okaże się, że są one nieścisłe. Jeżeli podmiot otrzymujący dane ma podstawy do przypuszczenia, że otrzymane dane są nieścisłe lub powinny zostać usunięte, niezwłocznie informuje podmiot dostarczający.

2. Dane, których ścisłość kwestionuje osoba, której dane dotyczą, i których ścisłość lub nieścisłość nie może zostać stwierdzona, zostają zgodnie z prawem wewnętrznym państw opatrzone znacznikiem na wniosek osoby, której dane dotyczą. Wprowadzony znacznik może zostać usunięty zgodnie z prawem wewnętrznym państw jedynie za zgodą osoby, której dane dotyczą, lub na podstawie decyzji właściwego sądu lub niezależnego organu ochrony danych.

3. Dostarczone dane osobowe, których nie należało dostarczać ani przyjmować, usuwa się. Dane dostarczone i przyjęte zgodnie z prawem usuwa się:

(a) jeżeli nie są lub przestały być niezbędne do celu, w którym zostały dostarczone; jeżeli dostarczono danych osobowych, o które nie wnioskowano, podmiot otrzymujący sprawdza niezwłocznie, czy są one konieczne do celów, w których zostały dostarczone;

(b) po upływie maksymalnego okresu przechowywania danych określonego w prawie wewnętrznym państwa dostarczającego, w przypadku gdy w chwili dostarczania danych podmiot dostarczający poinformował podmiot otrzymujący o takim maksymalnym okresie.

4. W przypadku gdy są podstawy do przypuszczenia, że usunięcie danych spowodowałoby uszczerbek dla interesów osoby, której dane dotyczą, dane nie są usuwane, ale blokowane zgodnie z prawem wewnętrznym. Danych zablokowanych można dostarczać lub używać jedynie do celu, z uwagi na który zaniechano ich usunięcia.

Artykuł 18: Środki techniczne i organizacyjne zapewniające ochronę i bezpieczeństwo danych

1. Podmioty dostarczające i otrzymujące dane podejmują kroki mające na celu zapewnienie skutecznej ochrony danych osobowych przed nieumyślnym lub niedozwolonym usunięciem, nieumyślną utratą, niedozwolonym dostępem, niedozwolonym lub nieumyślnym modyfikowaniem oraz niedozwolonym ujawnianiem.
2. Szczegóły rozwiązania technicznego zastosowanego w zautomatyzowanej procedurze przeszukania danych są określane w ramach środków wykonawczych, o których mowa w art. LAW.PRUM.17 [Środki wykonawcze] i zapewniają:
 - (a) zastosowanie najnowszych środków technicznych, aby zapewnić ochronę i bezpieczeństwo danych, w szczególności ich poufność i integralność;
 - (b) stosowanie uznanych przez właściwe organy procedur szyfrowania i autoryzacji podczas korzystania z ogólnie dostępnych sieci; oraz
 - (c) możliwość sprawdzenia dopuszczalności poszczególnych przypadków przeszukania danych zgodnie z art. 19 ust. 2, 5 i 6 niniejszego rozdziału.

Artykuł 19: Rejestrowanie czynności i sporządzanie protokołów: przepisy szczególne dotyczące zautomatyzowanego i niezautomatyzowanego dostarczania danych

1. Każde państwo gwarantuje, że każdy przypadek niezautomatyzowanego dostarczenia i każdy przypadek niezautomatyzowanego otrzymania danych osobowych przez podmiot, który administruje zbiorem danych, i przez podmiot przeszukający jest rejestrowany w celu kontroli dopuszczalności dostarczenia danych. Rejestracji podlegają następujące informacje:
 - (a) powód dostarczenia danych;
 - (b) dostarczone dane;
 - (c) data dostarczenia danych; oraz
 - (d) nazwa lub kod referencyjny podmiotu przeszukającego oraz podmiotu, który administruje zbiorem danych.
2. Do zautomatyzowanego przeszukania danych zgodnie z art. LAW.PRUM.8 [Zautomatyzowane przeszukanie profili DNA], art. LAW.PRUM.12 [Zautomatyzowane przeszukanie danych daktyloskopijnych] oraz art. LAW.PRUM.15 [Zautomatyzowane przeszukanie danych rejestracyjnych pojazdów] oraz do zautomatyzowanego porównania zgodnie z art. LAW.PRUM.9 [Zautomatyzowane porównanie profili DNA] stosuje się następujące postanowienia:
 - (a) zautomatyzowanego przeszukania lub porównania danych mogą dokonywać jedynie specjalnie upoważnieni funkcjonariusze krajowych punktów kontaktowych; wykaz funkcjonariuszy upoważnionych do dokonywania zautomatyzowanego przeszukania lub

porównania danych jest na żądanie udostępniany organom nadzorczym, o których mowa w ust. 6, i pozostałym państwom;

(b) każde państwo zapewnia, aby z każdego dostarczenia i z każdego otrzymania danych osobowych podmiot, który administruje zbiorem danych, i podmiot przeszukujący sporządziły protokół, zawierający wskazanie, czy system zidentyfikował dane; protokół zawiera następujące informacje:

(i) dostarczone dane;

(ii) data i dokładna godzina ich dostarczenia; oraz

(iii) nazwa lub kod referencyjny podmiotu przeszukującego oraz podmiotu, który administruje zbiorem danych.

3. Ponadto podmiot przeszukujący podaje w protokole powód, dla którego dane zostały przeszukane lub dostarczone, oraz oznaczenia identyfikujące funkcjonariusza, który dane przeszukał, i funkcjonariusza, który zlecił ich przeszukanie lub dostarczenie.

4. Podmiot sporządzający protokół przekazuje zawarte w nim informacje na wniosek właściwym organom ochrony danych właściwego państwa; czyni to niezwłocznie, a najpóźniej w terminie czterech tygodni od otrzymania wniosku; dane zawarte w protokole mogą być wykorzystywane wyłącznie w następujących celach:

(a) kontrola ochrony danych;

(b) zapewnienie bezpieczeństwa danych.

5. Dane zawarte w protokole są chronione odpowiednimi środkami przed niewłaściwym wykorzystaniem i innymi formami nadużyć oraz przechowywane przez dwa lata. Po upływie okresu przechowywania dane te usuwa się niezwłocznie.

6. Za kontrolę prawną nad dostarczaniem lub otrzymywaniem danych osobowych odpowiadają niezależne organy ochrony danych lub odpowiednio organy sądowe odpowiednich państw. Zgodnie z prawem wewnętrznym każdy może wystąpić do tych organów z wnioskiem o skontrolowanie, czy dotyczące go dane przetwarzane są zgodnie z prawem. Niezależnie od takich wniosków, organy te oraz organy odpowiedzialne za sporządzanie protokołów przeprowadzają wrywkowe kontrole służące sprawdzeniu zgodności z prawem dostarczania danych, w oparciu o zbiory danych, których to dotyczyło.

7. Wyniki takich kontroli przechowywane są przez 18 miesięcy na wypadek inspekcji przeprowadzanej przez niezależne organy ochrony danych. Po upływie tego okresu usuwa się je niezwłocznie. Każdy organ ochrony danych może zostać wezwany przez niezależny organ ochrony danych innego państwa do wykonywania swoich uprawnień zgodnie z prawem wewnętrznym. Niezależne organy ochrony danych w państwach przeprowadzają działania kontrolne niezbędne do celów wzajemnej współpracy, w szczególności poprzez wymianę właściwych informacji.

Artykuł 20: Prawa osoby, której dane dotyczą, do odszkodowania

W przypadku gdy podmiot jednego państwa dostarczył dane osobowe zgodnie z tytułem II części trzeciej [Wymiana danych DNA, odcisków palców i danych rejestracyjnych pojazdów], podmiot innego państwa, któremu udzielane są informacje, nie może wykorzystać nieścisłości dostarczonych danych jako podstawy do uchylenia się od odpowiedzialności wobec poszkodowanego wynikającej z prawa wewnętrznego. Jeżeli orzeczono wypłatę odszkodowania przez podmiot otrzymujący w związku z wykorzystaniem przez niego przekazanych nieścisłych danych, podmiot dostarczający dane zwraca podmiotowi otrzymującemu całą kwotę wypłaconego odszkodowania.

Artykuł 21: Informacje udzielane na wniosek państw

Państwo otrzymujące informuje państwo dostarczające na jego wniosek o przetwarzaniu dostarczonych danych i o uzyskanych wynikach.

Artykuł 22: Oświadczenia i oznaczenia

1. Zjednoczone Królestwo przekazuje swoje oświadczenia złożone na podstawie art. LAW.PRUM 7 [Utworzenie wewnętrznych zbiorów analiz DNA] ust. 3 oraz art. 12 ust. 1 niniejszego rozdziału, jak również swoje oznaczenia zgodnie z art. LAW.PRUM 13 [Krajowe punkty kontaktowe] ust. 1 oraz art. LAW.PRUM 15 [Zautomatyzowane przeszukiwanie danych rejestracyjnych pojazdów] ust. 3 Specjalnemu Komitetowi ds. Organów Ścigania i Wymiaru Sprawiedliwości w Sprawach Karnych.
2. Faktyczne informacje przekazane przez Zjednoczone Królestwo w tych oświadczeniach i oznaczeniach oraz przez państwa członkowskie zgodnie z art. LAW.PRUM.17 [Środki wykonawcze] ust. 3 są zawarte w podręczniku, o którym mowa w art. 18 ust. 2 decyzji 2008/616/WSISW.
3. Państwa mogą w każdej chwili zmienić oświadczenia i oznaczenia złożone zgodnie z ust. 1 w drodze powiadomienia przekazanego Specjalnemu Komitetowi ds. Współpracy Organów Ścigania i Wymiarów Sprawiedliwości. Specjalny Komitet ds. Współpracy Organów Ścigania i Wymiarów Sprawiedliwości przekazuje wszelkie otrzymane oświadczenia Sekretariatowi Generalnemu Rady.
4. Sekretariat Generalny Rady informuje Specjalny Komitet ds. Współpracy Organów Ścigania i Wymiarów Sprawiedliwości o wszelkich zmianach w podręczniku, o którym mowa w ust. 2.

Artykuł 23: Przygotowanie decyzji, o których mowa w art. LAW.PRUM.18 [Ocena ex ante]

1. Rada podejmuje decyzję, o której mowa w art. LAW.PRUM.18 [Ocena ex ante], na podstawie sprawozdania z oceny opartego na kwestionariuszu.
2. W odniesieniu do zautomatyzowanej wymiany danych zgodnie z tytułem II części trzeciej [Wymiana danych DNA, odcisków palców i danych rejestracyjnych pojazdów] sprawozdanie z oceny jest również oparte na wynikach wizyty ewaluacyjnej oraz operacji pilotażowej, które zostaną przeprowadzone wówczas, gdy Zjednoczone Królestwo poinformuje Specjalny Komitet ds. Współpracy Organów Ścigania i Wymiarów Sprawiedliwości, że wypełniło obowiązki nałożone na nie na podstawie tytułu II części trzeciej [Wymiana danych DNA, odcisków palców i danych

rejestracyjnych pojazdów] i złoży oświadczenia przewidziane w art. 22. niniejszego rozdziału. Dalsze szczegóły procedury są określone w rozdziale 4 niniejszego załącznika.

Artykuł 24: Dane statystyczne i sprawozdanie

1. Przeprowadza się regularną ocenę aspektów administracyjnych, technicznych i finansowych stosowania wymiany danych zgodnie z tytułem II [Wymiana danych DNA, odcisków palców i danych rejestracyjnych pojazdów] części trzeciej. Ocenę tę przeprowadza się w odniesieniu do tych kategorii danych, których wymianę między danymi państwami rozpoczęto. Ocena ta jest oparta na sprawozdaniach odpowiednich państw.
2. Każde państwo będzie gromadziło dane statystyczne dotyczące wyników zautomatyzowanej wymiany danych. W celu zapewnienia porównywalności odpowiednia grupa robocza Rady opracuje model statystyczny. Te dane statystyczne będą corocznie przekazywane Specjalnemu Komitetowi ds. Współpracy Organów Ścigania i Wymiarów Sprawiedliwości.
3. Ponadto państwa będą regularnie, nie częściej jednak niż raz w roku, proszone o dalsze informacje na temat administracyjnych, technicznych i finansowych aspektów wdrażania zautomatyzowanej wymiany danych, w miarę potrzeby, w celu analizowania i ulepszania tej procedury.
4. W odniesieniu do niniejszego artykułu zastosowanie mają dane statystyczne i sprawozdania sporządzane przez państwa członkowskie zgodnie z decyzjami 2008/615/WSiSW i 2008/616/WSiSW.

ROZDZIAŁ 1: Wymiana danych DNA

1. Kwestie z dziedziny medycyny sądowej związane z DNA, zasady i algorytmy zgodności

1.1. Właściwości profili DNA

Profil DNA może zawierać 24 pary liczb reprezentujących allele 24 loci, które to liczby są także wykorzystywane przez Interpol w procedurach związanych z DNA. Nazwy loci przedstawiono w tabeli poniżej:

VWA	TH01	D21S11	FGA	D8S1179	D3S1358	D18S51	Amelogenina
TPOX	CSF1P0	D13S317	D7S820	D5S818	D16S539	D2S1338	D19S433
Penta D	Penta E	FES	F13A1	F13B	SE33	CD4	GABA

Siedem loci na szarym tle w górnym rzędzie stanowią obecny ESS i ISSOL.

Zasady włączania:

Profile DNA udostępniane przez państwa do przeszukania i porównania oraz profile DNA wysyłane do przeszukania i porównania zawierają co najmniej sześć pełnych wyznaczonych¹⁴⁷ loci i mogą zawierać dodatkowe loci lub puste miejsca, zależnie od dostępności loci. Referencyjne profile DNA zawierają co najmniej sześć z siedmiu loci ESS. W celu zwiększenia dokładności trafień wszystkie dostępne allele przechowuje się w opatrzonej indeksem bazie danych profili DNA i wykorzystuje do przeszukania i porównania. Każde państwo powinno możliwie jak najszybciej wdrożyć nowy europejski standardowy zestaw loci przyjęty przez UE.

Profile mieszane są niedozwolone, zatem wartości alleli każdego locus będą składały się tylko z dwóch liczb, które mogą być takie same w przypadku homozygotyczności danego locus.

Symbole wieloznaczne i mikrowarianty należy traktować z zastosowaniem następujących zasad:

- Wszelkie wartości nienumeryczne, z wyjątkiem amelogeniny, zawarte w profilu (np. „0”, „f”, „r”, „na”, „nr” lub „un”) muszą być automatycznie przekształcone w celu wyeksportowania do symbolu wieloznacznego (*) i przeszukiwane w porównaniu ze wszystkimi.
- Wartości numeryczne „0”, „1” lub „99” zawarte w profilu muszą być automatycznie przekształcone w celu wyeksportowania do symbolu wieloznacznego (*) i przeszukiwane w porównaniu ze wszystkimi.
- Jeżeli na jeden locus przypadają trzy allele, pierwszy allel zostanie zaakceptowany, a pozostałe dwa allele muszą być automatycznie przekształcone w celu wyeksportowania do symbolu wieloznacznego (*) i przeszukiwane w porównaniu ze wszystkimi.
- Gdy na allel 1 lub 2 lub obydwa przypadają wartości symbolu wieloznacznego, przeszukane zostaną obydwie wersje wartości numerycznej podanej na dany locus (np. 12, * mogą zgadzać się z 12,14 lub 9,12).
- Zgodność mikrowariantów pentanukleotydów (Penta D, Penta E i CD4) zostanie ustalona według następujących wzorów:

$$x.1 = x, x.1, x.2$$

$$x.2 = x.1, x.2, x.3$$

$$x.3 = x.2, x.3, x.4$$

$$x.4 = x.3, x.4, x + 1,$$

- Zgodność mikrowariantów tetranukleotydów (pozostałe loci to tetranukleotydy) zostanie ustalona według następujących formuł:

$$x.1 = x, x.1, x.2$$

¹⁴⁷ „Pełne wyznaczenie” oznacza przypisanie wartości również dla rzadkich alleli.

x.2 = x.1, x.2, x.3

x.3 = x.2, x.3, x + 1.

1.2. Zasady ustalania zgodności

Porównanie dwóch profili DNA będzie prowadzone na podstawie loci, dla których w obydwu profilach DNA dostępna jest para wartości alleli. Między obydwoma profilami DNA musi istnieć zgodność w co najmniej sześciu pełnych wyznaczonych loci (z wyłączeniem amelogeniny), żeby otrzymana wiadomość oznaczała trafienie.

Pełną zgodność (jakość 1) definiuje się jako zgodność, w której takie same są wszystkie wartości alleli w porównywanych loci zawartych w żądanych profilach DNA oraz w profilach DNA przedstawianych do porównania. Bliską zgodność definiuje się jako zgodność, w której wartość tylko jednego z porównywanych alleli różni się w dwóch porównywanych profilach DNA (jakość 2, 3 i 4). Bliska zgodność jest akceptowana jedynie wtedy, gdy w dwóch porównywanych profilach DNA zgodnych jest co najmniej sześć pełnych wyznaczonych loci.

Przyczyną bliskiej zgodności może być:

- błąd w pisowni popełniony przez człowieka w chwili wpisywania jednego z profili DNA we wniosku o przeszukanie lub w bazie danych DNA,
- błąd w ustalaniu i typowaniu alleli w trakcie procedury generowania profilu DNA.

1.3. Zasady sprawozdawczości

Zgłaszane będą przypadki pełnej zgodności, jak i bliskiej zgodności oraz „brak trafień”.

Zgłoszenie zgodności będzie przesyłane do krajowego punktu kontaktowego występującego z wnioskiem i zostanie także udostępnione krajowemu punktowi kontaktowemu otrzymującemu wniosek (w celu umożliwienia mu oszacowania charakteru i liczby ewentualnych kolejnych wniosków o dalsze dostępne dane osobowe i inne informacje związane z profilem DNA odpowiadającym trafieniu zgodnie z art. LAW.PRUM.14 [Dostarczanie dalszych danych osobowych i innych informacji].

2. Tabela kodów państw

Zgodnie z tytułem II części trzeciej [Wymiana danych DNA, odcisków palców i danych rejestracyjnych pojazdów] kody ISO 3166-1 alfa-2 są wykorzystywane do ustalania nazw domen i innych parametrów konfiguracyjnych wymaganych w oprogramowaniu do wymiany danych DNA przez zamkniętą sieć na mocy decyzji z Prüm.

Kody 3166-1 alfa-2 to następujące dwuliterowe kody państw:

Nazwy państw	Kod	Nazwy państw	Kod
Belgia	BE	Litwa	LT
Bułgaria	BG	Luksemburg	LU

Republika Czeska	CZ	Węgry	HU
Dania	DK	Malta	MT
Niemcy	DE	Niderlandy	NL
Estonia	EE	Austria	AT
Irlandia	IE	Polska	PL
Grecja	EL	Portugalia	PT
Hiszpania	ES	Rumunia	RO
Francja	FR	Słowacja	SK
Chorwacja	HR	Słowenia	SI
Włochy	IT	Finlandia	FI
Cypr	CY	Szwecja	SE
Łotwa	LV	Zjednoczone Królestwo	UK

3. Analiza funkcjonalna

3.1. Dostępność systemu

Wnioski składane na podstawie art. LAW.PRUM.8 [Zautomatyzowane przeszukiwanie profili DNA] powinny docierać do docelowej bazy danych w porządku chronologicznym, w jakim każdy wniosek został wysłany; odpowiedzi natomiast powinny docierać do państwa zapytującego w ciągu 15 minut od dotarcia wniosku.

3.2. Drugi krok

Gdy państwo otrzyma zgłoszenie o zgodności, jego krajowy punkt kontaktowy jest odpowiedzialny za porównanie wartości profilu przedłożonego w formie zapytania i wartości profilu (profilu) otrzymanych jako odpowiedź w celu zatwierdzenia i sprawdzenia wartości dowodowej profilu. Krajowe punkty kontaktowe mogą się wzajemnie kontaktować do celów zatwierdzenia.

Procedury pomocy prawnej rozpoczynają się po zatwierdzeniu faktycznej zgodności dwóch profili, na podstawie „pełnej zgodności” lub „bliskiej zgodności” uzyskanej w fazie automatycznej konsultacji.

4. Dokument kontroli interfejsu DNA

4.1. Wstęp

4.1.1. Cele

Niniejszy rozdział określa wymogi wymiany informacji o profilach DNA między systemami baz danych DNA wszystkich państw. Pola nagłówek są definiowane specjalnie do celów wymiany danych DNA na mocy decyzji z Prüm, część dotycząca danych jest oparta na części schematu XML zdefiniowanego dla stosowanego przez Interpol pomostu wymiany danych nt. DNA.

Dane wymieniane są z wykorzystaniem protokołu SMTP i innych najnowocześniejszych technologii, wykorzystując centralny serwer poczty udostępniony przez dostawcę sieci. Plik XML jest przesyłany jako treść wiadomości.

4.1.2. Zakres

Ten dokument kontroli interfejsu określa wyłącznie treść wiadomości (lub wiadomości pocztowej). Wszystkie tematy odnoszące się do konkretnej sieci i poczty są określane jednolicie w celu umożliwienia zastosowania wspólnej bazy technicznej do wymiany danych DNA.

Obejmuje to:

- format pola tematu w wiadomości w celu umożliwienia zautomatyzowanego przetwarzania wiadomości,
- kwestię konieczności szyfrowania treści, a jeśli tak, to określenie metod, które należy wybrać,
- maksymalną długość wiadomości.

4.1.3. Struktura i zasady formatu XML

Struktura wiadomości XML składa się z następujących części:

- nagłówek zawierającego informacje o przekazie oraz
- części z danymi zawierającej informacje o profilu oraz sam profil.

Ten sam schemat XML zostaje wykorzystany do wniosku i odpowiedzi.

Do celów całościowej weryfikacji niezidentyfikowanych profili DNA, zgodnie z art. LAW.PRUM.9 [Zautomatyzowane porównanie profili DNA], możliwe jest przesłanie partii profili w jednej wiadomości. Należy określić maksymalną liczbę profili w jednej wiadomości. Liczba ta zależy od maksymalnej dopuszczalnej wielkości wiadomości i określana jest po wyborze serwera poczty.

Przykład XML:

```
<?version="1.0" standalone="yes"?>
<PRUEMDNAX xmlns:msxsl="urn:schemas-microsoft-com:xslt"
xmlns:xsi="http://www.w3.org/2001/XMLSchema-instance">
<header>
```

(...)

</header>

<datas>

(...)

</datas>

[<datas> struktura danych powtórzona, jeżeli wiele profili przesłano [...] w jednej wiadomości SMTP; dozwolone tylko w przypadkach art. LAW.PRUM.9 [Zautomatyzowane porównanie profili DNA]

</datas>]

</PRUEMDNA>

4.2. Definicja struktury XML

Następujące definicje są przeznaczone do celów dokumentacji i lepszej czytelności; prawdziwe, wiążące informacje są przekazane w pliku w schemacie XML (PRUEM DNA.xsd).

4.2.1. Schemat PRUEMDNAx

Zawiera następujące pola:

Pole	Typ	Wyszczególnienie
header	PRUEM_header	Występuje: 1
datas	PRUEM_datas	Występuje: 1 ... 500

4.2.2. Treść struktury nagłówka

4.2.2.1. Nagłówek PRUEM

Poniżej znajduje się struktura opisująca nagłówek pliku XML. Zawiera następujące pola:

Pole	Typ	Wyszczególnienie
direction	PRUEM_header_dir	Kierunek przepływu wiadomości
ref	String	Oznaczenie pliku XML
generator	String	Generujący plik XML
schema_version	String	Numer wersji schematu do wykorzystania

requesting	PRUEM_header_info	Informacje o państwie zapytującym
requested	PRUEM_header_info	Informacje o państwie, do którego zwrócono się z wnioskiem

4.2.2.2. PRUEM_header dir

Typ danych zawartych w wiadomości; wartość może być następująca:

Wartość	Wyszczególnienie
R	Wniosek
A	Odpowiedź

4.2.2.3. Informacje o nagłówku PRUEM

Struktura do opisu państwa oraz daty/godziny wiadomości. Zawiera następujące pola:

Pole	Typ	Wyszczególnienie
source_isocode	String	Kod ISO 3166-2 państwa zapytującego
destination_isocode	String	Kod ISO 3166-2 państwa, do którego zwrócono się z wnioskiem
request_id	String	Niepowtarzalny identyfikator wniosku
date	Date	Data utworzenia wiadomości
time	Time	Godzina utworzenia wiadomości

4.2.3. Treść danych profilu PRUEM

4.2.3.1. PRUEM_datas

Poniżej znajduje się struktura opisująca część danych XML dotyczącą profilu. Zawiera następujące pola:

Pole	Typ	Wyszczególnienie
reqtype	PRUEM request type	Rodzaj wniosku (art. LAW.PRUM.8 [Zautomatyzowane przeszukiwanie profili DNA] lub

		LAW.PRUM.9 [Zautomatyzowane porównanie profili DNA])
date	Date	Data zachowania profilu
type	PRUEM_datas_type	Rodzaj profilu
result	PRUEM_datas_result	Wynik wniosku
agency	String	Nazwa odpowiedniej jednostki odpowiedzialnej za profil
profile_ident	String	Niepowtarzalny identyfikator państwa profilu
message	String	Komunikat o błędzie, jeżeli wynik = E
profile	IPSG_DNA_profile	Jeżeli kierunek = A (odpowiedź) ORAZ wynik ≠ H (trafienie) pusty
match_id	String	W przypadku trafienia (HIT) wartość PROFILE_ID profilu, którego dotyczy wniosek
quality	PRUEM_hitquality_type	Jakość trafienia
hitcount	Integer	Liczba zgodnych alleli
rescount	Integer	Liczba zgodnych profili. Jeżeli kierunek = R (wniosek), to puste. Jeżeli jakość!= 0 (pierwotny wnioskowany profil), to puste.

4.2.3.2. PRUEM_request_type

Typ danych zawarty w wiadomości; wartość może być następująca:

Wartość	Wyszczególnienie
3	Wnioski składane na podstawie art. LAW.PRUM.8 [Zautomatyzowane przeszukiwanie profili DNA]
4	Wnioski składane na podstawie art. LAW.PRUM.9 [Zautomatyzowane porównanie profili DNA]

4.2.3.3. PRUEM_hitquality_type

Wartość	Wyszczególnienie
0	W odniesieniu do profilu z pierwotnego wniosku: „No-HIT” („brak trafienia”): wyłącznie odesłanie pierwotnego profilu; „Hit” („trafienie”): odesłanie pierwotnego profilu oraz zgodnych profili.
1	Identyczny pod względem wszystkich dostępnych alleli bez symboli wieloznacznych
2	Identyczny pod względem wszystkich dostępnych alleli z symbolami wieloznacznymi
3	Trafienie z odchyleniem (mikrowariant)
4	Trafienie z niedokładną zgodnością

4.2.3.4. PRUEM_data_type

Typ danych zawartych w wiadomości; wartość może być następująca:

Wartość	Wyszczególnienie
P	Profil osoby
S	Wymaz

4.2.3.5. PRUEM_data_result

Typ danych zawartych w wiadomości; wartość może być następująca:

Wartość	Wyszczególnienie
U	Nieokreślony, jeżeli kierunek = R (wniosek)
H	Trafienie
N	Brak trafienia
E	Błąd

4.2.3.6. IPSG_DNA_profile

Struktura opisująca profil DNA. Zawiera następujące pola:

Pole	Typ	Wyszczególnienie
ess_issol	IPSG_DNA_ISSOL	Grupa loci odpowiadająca ISSOL (standardowemu zestawowi loci Interpolu)
additional_loci	IPSG_DNA_additional_loci	Pozostałe loci
marker	String	Metoda generowania DNA
profile_id	String	Niepowtarzalny identyfikator profilu DNA

4.2.3.7. IPSG_DNA_ISSOL

Struktura zawierająca loci z ISSOL (standardowego zestawu loci Interpolu). Zawiera następujące pola:

Pole	Typ	Wyszczególnienie
vwa	IPSG_DNA_locus	Locus vwa
th01	IPSG_DNA_locus	Locus th01
d21s11	IPSG_DNA_locus	Locus d21s11
fga	IPSG_DNA_locus	Locus fga
d8s1179	IPSG_DNA_locus	Locus d8s1179
d3s1358	IPSG_DNA_locus	Locus d3s1358
d18s51	IPSG_DNA_locus	Locus d18s51
amelogenin	IPSG_DNA_locus	Locus amelogeniny

4.2.3.8. IPSG_DNA_additional_loci

Struktura zawierająca pozostałe loci. Zawiera następujące pola:

Pole	Typ	Wyszczególnienie
tpox	IPSG_DNA_locus	Locus tpox

csf1po	IPSG_DNA_locus	Locus csf1po
d13s317	IPSG_DNA_locus	Locus d13s317
d7s820	IPSG_DNA_locus	Locus d7s820
d5s818	IPSG_DNA_locus	Locus d5s818
d16s539	IPSG_DNA_locus	Locus d16s539
d2s1338	IPSG_DNA_locus	Locus d2s1338
d19s433	IPSG_DNA_locus	Locus d19s433
penta_d	IPSG_DNA_locus	Locus penta_d
penta_e	IPSG_DNA_locus	Locus penta_e
fes	IPSG_DNA_locus	Locus fes
f13a1	IPSG_DNA_locus	Locus f13a1
f13b	IPSG_DNA_locus	Locus f13b
se33	IPSG_DNA_locus	Locus se33
cd4	IPSG_DNA_locus	Locus cd4
gaba	IPSG_DNA_locus	Locus gaba

4.2.3.9. IPSG_DNA_locus

Struktura opisująca locus. Zawiera następujące pola:

Pole	Typ	Wyszczególnienie
low_allele	String	Najniższa wartość allele
high_allele	String	Najwyższa wartość allele

5. Struktura zastosowania, bezpieczeństwa i komunikacji

5.1. Zarys

Przy wdrażaniu oprogramowania do wymiany danych DNA w ramach tytułu II [Wymiana danych DNA, odcisków palców i danych rejestracyjnych pojazdów] części trzeciej będzie wykorzystywana

wspólna sieć łączności, która będzie zamknięta logicznie między państwami. W celu skuteczniejszego wykorzystywania tej wspólnej infrastruktury łączności polegającej na wysyłaniu wniosków i otrzymywaniu odpowiedzi przyjmuje się asynchroniczny mechanizm przekazywania wniosków o dane DNA i daktyloskopijne w wiadomości mailowej SMTP. W celu uwzględnienia kwestii bezpieczeństwa wykorzystywany będzie mechanizm s/MIME jako rozszerzenie funkcjonalności SMTP w celu utworzenia w sieci faktycznie bezpiecznego tunelu end-to-end.

System operacyjny TESTA (Trans European Services for Telematics between Administrations – transeuropejska sieć telematyczna do wymiany danych między jednostkami administracyjnymi) jest wykorzystywany jako sieć łączności do wymiany danych między państwami. Za system TESTA jest odpowiedzialna Komisja Europejska. Uwzględniając fakt, że krajowe bazy danych DNA oraz obecne krajowe punkty dostępu do systemu TESTA mogą znajdować się w państwach w różnych miejscach, dostęp do systemu TESTA może być utworzony przez:

1. wykorzystanie obecnego krajowego punktu dostępu lub utworzenie nowego krajowego punktu dostępu do systemu TESTA; lub
2. utworzenie bezpiecznego lokalnego łącza ze strony, na której znajduje się baza danych DNA zarządzana przez właściwą agencję krajową, do obecnego punktu dostępu do systemu TESTA.

Protokoły i normy używane przy wdrażaniu oprogramowania na potrzeby tytułu II [Wymiana danych DNA, odcisków palców i danych rejestracyjnych pojazdów] części trzeciej są zgodne z normami otwartymi i spełniają wymogi przedstawiane przez krajowych decydentów państw z zakresu polityki bezpieczeństwa.

5.2. Architektura górnego poziomu

W ramach tytułu II [Wymiana danych DNA, odcisków palców i danych rejestracyjnych pojazdów] części trzeciej każde państwo będzie udostępniać swoje dane DNA do wymiany z innymi państwami lub przeszukania przez nie zgodnie z standardowym wspólnym formatem danych. Architektura ta oparta jest na modelu łączności „każdy z każdym”. Nie istnieje ani centralny serwer komputerowy, ani scentralizowana baza danych zawierająca profile DNA.

Rysunek 1: Topologia wymiany danych DNA

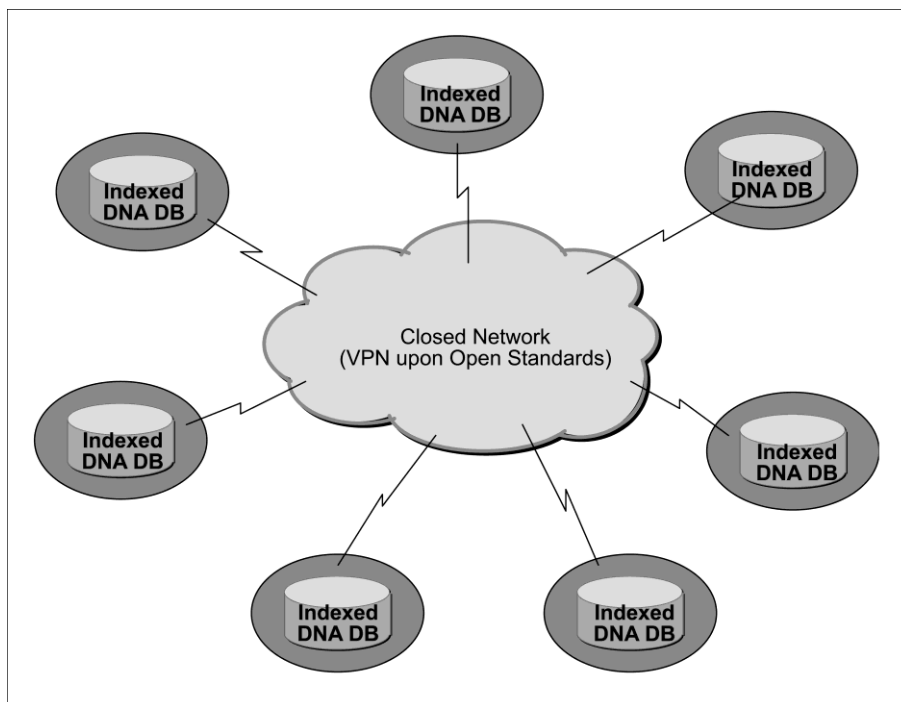

Oprócz spełniania wymogów prawa wewnętrznego dotyczących stron państw każde państwo może postanowić, jakiego rodzaju sprzętu i oprogramowania należy używać do konfiguracji na jego stronach, tak by spełniać wymogi określone w tytule II [Wymiana danych DNA, odcisków palców i danych rejestracyjnych pojazdów] części trzeciej.

5.3. Normy bezpieczeństwa i ochrona danych

Uwzględniono i wdrożono trzy poziomy bezpieczeństwa.

5.3.1. *Poziom danych*

Dane o profilu DNA przekazane przez każde państwo muszą być przygotowane zgodnie ze wspólną normą ochrony danych, tak by państwo zapytujące otrzymało odpowiedź przede wszystkim oznaczającą HIT (trafienie) lub NO-HIT (brak trafienia) wraz z numerem identyfikacyjnym w przypadku trafienia, ale niezawierającą żadnych danych osobowych. Dalsze dochodzenie po powiadomieniu o trafieniu będzie prowadzone w sposób dwustronny stosownie do istniejących wewnętrznych przepisów prawa i zasad organizacyjnych odnoszących się do stron odpowiednich państw.

5.3.2. *Poziom łączności*

Wiadomości zawierające informacje o profilu DNA (wnioski i odpowiedzi) będą szyfrowane z wykorzystaniem najnowocześniejszego mechanizmu zgodnego ze standardami otwartymi, takimi jak s/MIME, przed przekazaniem ich na strony innych państw.

5.3.3. *Poziom transmisji*

Wszystkie zaszyfrowane wiadomości zawierające informacje o profilu DNA będą przekazywane na strony innych państw przez wirtualny niepubliczny system tunelowania administrowany na szczeblu międzynarodowym przez zaufanego dostawcę sieci oraz przez zabezpieczone połączenia do tego

systemu leżące w gestii danego kraju. Ten wirtualny niepubliczny system tunelowania nie ma punktu połączenia z otwartym internetem.

5.4. Protokoły i normy, które mają być wykorzystywane do szyfrowania: s/MIME i pakiety z nim związane

Do szyfrowania wiadomości zawierających informacje o profilu DNA będzie wykorzystywany otwarty standard s/MIME jako rozszerzenie standardu SMTP będącego de facto standardem wiadomości mailowych. Protokół s/MIME (V3) dopuszcza przekazywanie podpisanych potwierdzeń otrzymania, etykiet bezpieczeństwa i zabezpieczonych list mailingowych i jest nałożony na Cryptographic Message Syntax (CMS), specyfikację Internet Engineering Task Force (IETF) dotyczącą wiadomości zabezpieczanych szyfrem. Można go używać do cyfrowego podpisywania, przetwarzania, zatwierdzania lub szyfrowania każdej formy danych cyfrowych.

Bazowy certyfikat wykorzystywany przez mechanizm s/MIME musi być zgodny ze standardem X.509. W celu zapewnienia wykorzystywania standardów i procedur wspólnych z innymi programami Prüm zasady przetwarzania mające zastosowanie do operacji szyfrowania w s/MIME lub w ramach różnych środowisk COTS (ogólnodostępne produkty komercyjne) są następujące:

- kolejność operacji: najpierw szyfrowanie, następnie podpis,
- algorytm szyfrowania AES (Advanced Encryption Standard – zaawansowany standard szyfrowania) o długości klucza 256 bitów i RSA o długości klucza 1024 bitów są stosowane odpowiednio do szyfrowania symetrycznego i asymetrycznego,
- stosuje się algorytm skrótu SHA-1.

Funkcjonalność s/MIME jest wbudowana w przeważającą większość współczesnych pakietów oprogramowania poczty elektronicznej, takich jak Outlook, Mozilla Mail oraz Netscape Communicator 4.x i działa między wszystkimi głównymi pakietami oprogramowania poczty elektronicznej.

Z racji tego, że s/MIME łatwo wprowadza się do krajowych infrastruktur informatycznych na wszystkich stronach państw, jest on wybierany jako sprawny mechanizm wprowadzania zabezpieczenia komunikacji. Aby sprawniej osiągnąć cel, jakim jest „Słuszność koncepcji”, i obniżyć koszty, do prototypowania wymiany danych DNA wyznaczony jest jednak otwarty standard JavaMail API. Standard ten zakłada proste szyfrowanie i rozszyfrowywanie wiadomości mailowych, wykorzystując s/MIME lub OpenPGP. Celem jest tutaj zapewnienie prostego, łatwego w użytkowaniu API dla klientów poczty pragnących wysłać i otrzymywać szyfrowane wiadomości pocztowe w jednym z dwóch najpopularniejszych formatów szyfrowania poczty. Tak więc wszelkie wysokiej klasy wdrożenia JavaMail API – takie jak produkt Bouncy Castle JCE (Java Cryptographic Extension – rozszerzenie kryptograficzne Java), który będzie wykorzystany do wdrożenia s/MIME do prototypowania wymiany danych DNA między wszystkimi państwami – będą wystarczające do spełnienia wymogów tytułu II [Wymiana danych DNA, odcisków palców i danych rejestracyjnych pojazdów] części trzeciej.

5.5. Architektura aplikacji

Każde państwo udostępni pozostałym państwom zestaw standardowych danych profilu DNA zgodnych z obecnym wspólnym ICD. Można tego dokonać przez udostępnienie wglądu do

poszczególnych krajowych baz danych lub przez utworzenie fizycznej eksportowanej bazy danych (indeksowana baza danych).

Cztery główne komponenty: serwer poczty/s/MIME, serwer aplikacji, obszar struktury danych do pozyskiwania/wprowadzania danych i rejestrowania przychodzących/wychodzących wiadomości oraz funkcja ustalania zgodności (Match Engine) wdrażająca logikę całej aplikacji w sposób niezależny od konkretnego produktu.

Aby umożliwić wszystkim państwom łatwe wprowadzenie tych komponentów na strony krajowe, określona wspólna funkcjonalność została wdrożona za pomocą opartych na otwartym kodzie komponentów, które każde państwo może wybrać w zależności od swojej krajowej polityki informatycznej i przepisów. Ze względu na niezależne cechy, które należy wdrożyć w celu uzyskania dostępu do indeksowanych baz danych zawierających profile DNA objętych tytułem II [Wymiana danych DNA, odcisków palców i danych rejestracyjnych pojazdów] części trzeciej, każde państwo może swobodnie wybrać swoją platformę sprzętową i programową, w tym bazy danych i systemy operacyjne.

Opracowano i z powodzeniem przetestowano na obecnej wspólnej sieci prototyp wymiany danych DNA. Wersja 1.0 została wprowadzona do środowiska produkcyjnego i jest używana do codziennych operacji. Państwa mogą korzystać ze wspólnie opracowanego produktu, ale mogą także opracować własne produkty. Komponenty wspólnego produktu będą utrzymywane, indywidualnie dostosowywane i dalej rozwijane zgodnie ze zmieniającymi się wymogami policji w zakresie technologii informatycznych, medycyny sądowej lub funkcjonalnymi.

Rysunek 2: Zarys topologii aplikacji

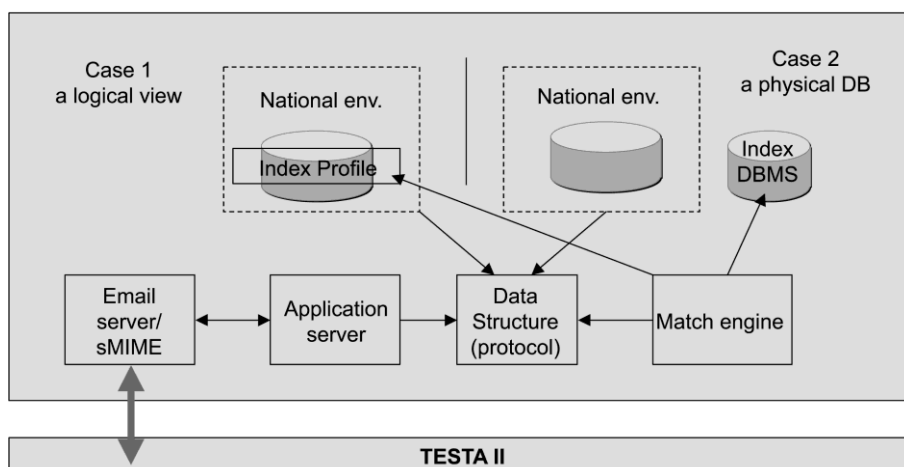

5.6. Zasady i standardy, które mają być wykorzystywane w architekturze aplikacji

5.6.1. XML

Wymiana danych DNA będzie korzystała w całości ze schematu XML jako załącznika do wiadomości pocztowych w formacie SMTP. Format XML (Extensible Markup Language) jest zalecanym przez W3C językiem znaczników ogólnego zastosowania służącym do tworzenia języków znaczników szczegółowego zastosowania, mogących służyć do opisywania wielu rodzajów danych. Opis profilu DNA odpowiedniego do wymiany między wszystkimi państwami został dokonany z wykorzystaniem języka i schematu XML w dokumencie ICD.

5.6.2. ODBC

Standard ODBC udostępnia standardową programową metodę API do uzyskiwania dostępu do systemów zarządzania bazami danych i uniezależnia ją od języków oprogramowania, systemów baz danych i systemów operacyjnych. Standard ODBC ma jednak pewne wady. Administrowanie dużą liczbą urządzeń klienckich może pociągać za sobą korzystanie z różnorodnych sterowników i plików DLL. Ta złożoność może zwiększać koszty administrowania systemem.

5.6.3. JDBC

Standard JDBC (Java DataBase Connectivity) jest interfejsem programowania dla języka programowania Java określającym sposób, w jaki klient może uzyskać dostęp do bazy danych. W przeciwieństwie do ODBC JDBC nie wymaga korzystania z konkretnego zestawu lokalnych plików DLL na danym komputerze.

Logika biznesowa przetwarzania wniosków o profile DNA i odpowiedzi na nie na stronie każdego państwa jest opisany na poniższym rysunku. Przepływy wniosków i odpowiedzi oddziałują z neutralnym obszarem danych obejmującym różne pule danych mające wspólną strukturę.

Rysunek 3: Schemat działania oprogramowania na stronie każdego państwa

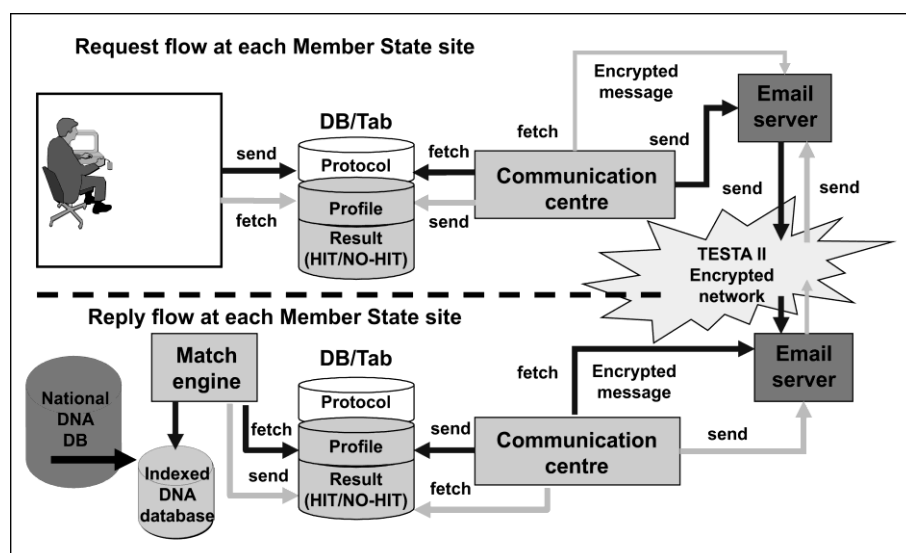

5.7. Środowisko komunikacyjne

5.7.1. Wspólna sieć komunikacyjna: TESTA i infrastruktura poboczna

Aplikacja wymiany danych DNA będzie wykorzystywała pocztę elektroniczną – mechanizm asynchroniczny – do wysyłania wniosków i otrzymywania odpowiedzi między państwami. Ponieważ wszystkie państwa posiadają co najmniej jeden krajowy punkt dostępu do sieci TESTA, wymiana danych DNA będzie prowadzona w tej sieci. TESTA, poprzez swoją funkcję przekazywania poczty, zapewnia liczne dodatkowe usługi. Oprócz utrzymywania skrzynek pocztowych sieci TESTA infrastruktura ta może wprowadzać listy dystrybucyjne poczty elektronicznej i polityki routingu. TESTA może być tym sposobem wykorzystywana jako punkt pośredni dla wiadomości adresowanych do administracji podłączonych do domen w całej UE. Można także wprowadzić oprogramowanie antywirusowe.

Przełącznik poczty sieci TESTA jest skonstruowany na platformie sprzętowej o dużej dostępności, zlokalizowanej w centralnym obiekcie TESTA i chronionej przez zaporę ogniową. Usługa DNS (Domain Name Services) TESTA będzie przypisywała adresy zasobów do adresów IP i ukrywała kwestie adresowania przed użytkownikami i aplikacjami.

5.7.2. Względy bezpieczeństwa

Koncepcja sieci wirtualnej sieci prywatnej (Virtual Private Network – VPN) została wdrożona w ramach sieci TESTA. Technologia Tag Switching wykorzystywana do skonstruowania sieci VPN będzie ewoluować, tak by wspierać standard technologii MPLS opracowanej przez organizację IETF.

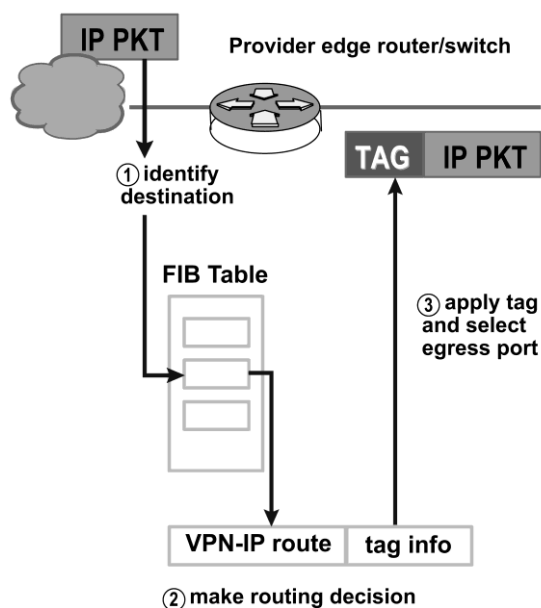

MPLS jest technologią w standardzie IETF, która przyspiesza przepływ komunikacji w sieci przez pomijanie analizy pakietowej przez routery pośrednie. Jest to dokonywane na podstawie tzw. etykiet, które dołączane są do pakietów przez routery brzegowe sieci szkieletowej na podstawie informacji przechowywanych w bazie informacji przekazywanych (FIB). Etykiety są także wykorzystywane do wprowadzania VPN.

Technologia MPLS łączy w sobie korzyści routingu warstwy 3. z zaletami przełączania warstwy 2. Ponieważ adresy IP nie są oceniane podczas przekazywania przez sieć, MPLS nie nakłada żadnych ograniczeń na adresy IP.

Ponadto wiadomości pocztowe przesyłane przez sieć TESTA będą chronione przez mechanizm szyfrujący oparty na standardzie s/MIME. Nikt, kto nie zna klucza i nie posiada odpowiedniego certyfikatu, nie może rozszyfrować wiadomości przesyłanych przez sieć.

5.7.3. Protokoły i standardy, które mają być wykorzystywane w sieci łączności

5.7.3.1. SMTP

Protokół SMTP jest *de facto* standardem przesyłania poczty elektronicznej w internecie. Jest to stosunkowo prosty, oparty na tekście protokół, w ramach którego określony jest co najmniej jeden

odbiorca wiadomości, po czym tekst wiadomości jest transmitowany. SMTP korzysta z portu 25 protokołu TCP (Transmission Control Protocol – protokół kontroli transmisji) według specyfikacji IETF. Aby ustalić serwer SMTP dla danej nazwy domeny, wykorzystuje się rekord MX (wymiany poczty) systemu DNS.

Ponieważ protokół ten początkowo był oparty wyłącznie na kodzie ASCII, nie radził sobie dobrze z plikami binarnymi. Standardy takie jak MIME zostały opracowane w celu kodowania plików binarnych do transmisji przez protokół SMTP. Obecnie większość serwerów SMTP rozpoznaje rozszerzenia 8-bitowe MIME i s/MIME, umożliwiając przesyłanie plików binarnych prawie tak łatwo jak zwykłego tekstu. Zasady przetwarzania dla operacji s/MIME są opisane w sekcji dotyczącej s/MIME (zob. sekcja 5.4).

SMTP jest protokołem typu push, który nie pozwala na „wyciąganie” (pull) wiadomości ze zdalnego serwera na żądanie. Aby tego dokonać, klient korzysta z protokołu POP3 lub IMAP. W ramach wprowadzania wymiany danych DNA postanowiono korzystać z protokołu POP3.

5.7.3.2. POP

Lokalni użytkownicy poczty elektronicznej używają protokołu pocztowego w wersji 3 (POP3) – standardowego protokołu internetowego warstwy aplikacji – do ściągania wiadomości pocztowych ze zdalnego serwera za pośrednictwem połączenia TCP/IP. Wykorzystując profil SMTP Submit zawarty w protokole SMTP, użytkownicy poczty przesyłają wiadomości przez internet lub przez sieć firmową. MIME stanowi standard dla załączników i tekstu w standardzie innym niż ASCII znajdujących się w wiadomościach pocztowych. Wprawdzie ani protokół POP3, ani SMTP nie wymagają, żeby wiadomości poczty elektronicznej były sformatowane w standardzie MIME, jednak ogólnie internetowa poczta elektroniczna jest sformatowana w tym standardzie, zatem klienci protokołu POP muszą także rozumieć standard MIME i z niego korzystać. Ogólna sfera łączności przedstawiona w tytule II [Wymiana danych DNA, odcisków palców i danych rejestracyjnych pojazdów] części trzeciej będzie zatem obejmowała komponenty standardu POP.

5.7.4. *Przydzielanie adresu sieciowego*

Środowisko operacyjne

Europejski Urząd ds. Rejestracji Adresów IP (RIPE) przydzielił niedawno sieci TESTA specjalny blok podsieci stanowiący połowę klasy B. W Europie przydzielanie adresów IP państwom jest oparte na schemacie geograficznym. Wymiana danych między państwami w ramach tytułu II [Wymiana danych DNA, odcisków palców i danych rejestracyjnych pojazdów] części trzeciej odbywa się w ogólnoeuropejskiej zamkniętej logicznie sieci IP.

Środowisko testowe

Aby zapewnić środowisko umożliwiające niezakłócone codzienne działanie sieci między wszystkimi połączonymi państwami, niezbędne jest utworzenie dla nowych państw przygotowujących się do przystąpienia do działań w sieci środowiska testowego w zamkniętej sieci. Określono arkusz parametrów, obejmujący adresy IP, ustawienia sieciowe, domeny poczty elektronicznej oraz konta użytkowników aplikacji i powinien on być zainstalowany na stronie odpowiedniego państwa. Ponadto do celów testowych skonstruowano zestaw fikcyjnych profili DNA.

5.7.5. *Parametry konfiguracji*

Bezpieczny system poczty elektronicznej jest utworzony z wykorzystaniem domeny eu-admin.net. Domena ta, wraz z powiązаныmi z nią adresami, nie będzie dostępna z lokalizacji spoza obejmującej UE domeny TESTA, ponieważ nazwy te znane są jedynie na centralnym serwerze DNS sieci TESTA, która jest odseparowana od internetu.

Mapowania adresów stron sieci TESTA (nazw hostów) na ich adresy IP dokonuje usługa DNS sieci TESTA. Dla każdej domeny lokalnej do tego centralnego serwera DNS sieci TESTA zostanie dodany wpis pocztowy, który wszystkie wiadomości pocztowe przesyłane do domen lokalnych sieci TESTA przekazuje do centralnego przekaźnika poczty sieci TESTA. Przekaznik ten będzie następnie przysyłał te wiadomości do konkretnego serwera domeny lokalnej, wykorzystując adres poczty elektronicznej w domenie lokalnej. Przy takim sposobie przekazywania poczty niezwykle ważne informacje zawarte w wiadomościach pocztowych będą przechodziły wyłącznie przez ogólnoeuropejską zamkniętą infrastrukturę sieciową, nie zaś przez niezabezpieczony internet.

Niezbędne jest utworzenie poddomen (oznaczonych pogrubioną czcionką i kursywą) na stronach wszystkich państw, o następującej składni:

„*application-type.State-code.pruem.testa.eu*”, gdzie:

„*State-code*” (kod państwa) przyjmuje wartość dwuliterowego kodu danego państwa (tj. AT, BE itd.);

„*application-type*” (rodzaj aplikacji) przyjmuje jedną z wartości: DNA, FP i CAR.

Zgodnie z powyższą składnią, poddomeny dla poszczególnych państw wskazano w poniższej tabeli:

Składnia poddomen państw

Państwo	Poddomena	Komentarze
BE	<i>dna.be.pruem.testa.eu</i>	
	<i>fp.be.pruem.testa.eu</i>	
	<i>car.be.pruem.testa.eu</i>	
	<i>test.dna.be.pruem.testa.eu</i>	
	<i>test.fp.be.pruem.testa.eu</i>	
	<i>test.car.be.pruem.testa.eu</i>	
BG	<i>dna.bg.pruem.testa.eu</i>	
	<i>fp.bg.pruem.testa.eu</i>	
	<i>car.bg.pruem.testa.eu</i>	
	<i>test.dna.bg.pruem.testa.eu</i>	

	test.fp.bg.pruem.testa.eu	
	test.car.bg.pruem.testa.eu	
CZ	dna.cz.pruem.testa.eu	
	fp.cz.pruem.testa.eu	
	car.cz.pruem.testa.eu	
	test.dna.cz.pruem.testa.eu	
	test.fp.cz.pruem.testa.eu	
	test.car.cz.pruem.testa.eu	
DK	dna.dk.pruem.testa.eu	
	fp.dk.pruem.testa.eu	
	car.dk.pruem.testa.eu	
	test.dna.dk.pruem.testa.eu	
	test.fp.dk.pruem.testa.eu	
	test.car.dk.pruem.testa.eu	
DE	dna.de.pruem.testa.eu	
	fp.de.pruem.testa.eu	
	car.de.pruem.testa.eu	
	test.dna.de.pruem.testa.eu	
	test.fp.de.pruem.testa.eu	
	test.car.de.pruem.testa.eu	
EE	dna.ee.pruem.testa.eu	
	fp.ee.pruem.testa.eu	
	car.ee.pruem.testa.eu	
	test.dna.ee.pruem.testa.eu	

	test.fp.ee.pruem.testa.eu	
	test.car.ee.pruem.testa.eu	
IE	dna.ie.pruem.testa.eu	
	fp.ie.pruem.testa.eu	
	car.ie.pruem.testa.eu	
	test.dna.ie.pruem.testa.eu	
	test.fp.ie.pruem.testa.eu	
	test.car.ie.pruem.testa.eu	
EL	dna.el.pruem.testa.eu	
	fp.el.pruem.testa.eu	
	car.el.pruem.testa.eu	
	test.dna.el.pruem.testa.eu	
	test.fp.el.pruem.testa.eu	
	test.car.el.pruem.testa.eu	
ES	dna.es.pruem.testa.eu	
	fp.es.pruem.testa.eu	
	car.es.pruem.testa.eu	
	test.dna.es.pruem.testa.eu	
	test.fp.es.pruem.testa.eu	
	test.car.es.pruem.testa.eu	
FR	dna.fr.pruem.testa.eu	
	fp.fr.pruem.testa.eu	
	car.fr.pruem.testa.eu	
	test.dna.fr.pruem.testa.eu	

	test.fp.fr.pruem.testa.eu	
	test.car.fr.pruem.testa.eu	
HR	dna.hr.pruem.testa.eu	
	fp.hr.pruem.testa.eu	
	car.hr.pruem.testa.eu	
	test.dna.hr.pruem.testa.eu	
	test.fp.hr.pruem.testa.eu	
	test.car.hr.pruem.testa.eu	
IT	dna.it.pruem.testa.eu	
	fp.it.pruem.testa.eu	
	car.it.pruem.testa.eu	
	test.dna.it.pruem.testa.eu	
	test.fp.it.pruem.testa.eu	
	test.car.it.pruem.testa.eu	
CY	dna.cy.pruem.testa.eu	
	fp.cy.pruem.testa.eu	
	car.cy.pruem.testa.eu	
	test.dna.cy.pruem.testa.eu	
	test.fp.cy.pruem.testa.eu	
	test.car.cy.pruem.testa.eu	
LV	dna.lv.pruem.testa.eu	
	fp.lv.pruem.testa.eu	
	car.lv.pruem.testa.eu	
	test.dna.lv.pruem.testa.eu	

	test.fp.lv.pruem.testa.eu	
	test.car.lv.pruem.testa.eu	
LT	dna.lt.pruem.testa.eu	
	fp.lt.pruem.testa.eu	
	car.lt.pruem.testa.eu	
	test.dna.lt.pruem.testa.eu	
	test.fp.lt.pruem.testa.eu	
	test.car.lt.pruem.testa.eu	
LU	dna.lu.pruem.testa.eu	
	fp.lu.pruem.testa.eu	
	car.lu.pruem.testa.eu	
	test.dna.lu.pruem.testa.eu	
	test.fp.lu.pruem.testa.eu	
	test.car.lu.pruem.testa.eu	
HU	dna.hu.pruem.testa.eu	
	fp.hu.pruem.testa.eu	
	car.hu.pruem.testa.eu	
	test.dna.hu.pruem.testa.eu	
	test.fp.hu.pruem.testa.eu	
	test.car.hu.pruem.testa.eu	
MT	dna.mt.pruem.testa.eu	
	fp.mt.pruem.testa.eu	
	car.mt.pruem.testa.eu	
	test.dna.mt.pruem.testa.eu	

	test.fp.mt.pruem.testa.eu	
	test.car.mt.pruem.testa.eu	
NL	dna.nl.pruem.nl.testa.eu	
	fp.nl.pruem.testa.eu	
	car.nl.pruem.testa.eu	
	test.dna.nl.pruem.testa.eu	
	test.fp.nl.pruem.testa.eu	
	test.car.nl.pruem.testa.eu	
AT	dna.at.pruem.testa.eu	
	fp.at.pruem.testa.eu	
	car.at.pruem.testa.eu	
	test.dna.at.pruem.testa.eu	
	test.fp.at.pruem.testa.eu	
	test.car.at.pruem.testa.eu	
PL	dna.pl.pruem.testa.eu	
	fp.pl.pruem.testa.eu	
	car.pl.pruem.testa.eu	
	test.dna.pl.pruem.testa.eu	
	test.fp.pl.pruem.testa.eu	
	test.car.pl.pruem.testa.eu	
PT	dna.pt.pruem.testa.eu	
	fp.pt.pruem.testa.eu	
	car.pt.pruem.testa.eu	
	test.dna.pt.pruem.testa.eu	

	test.fp.pt.pruem.testa.eu	
	test.car.pt.pruem.testa.eu	
RO	dna.ro.pruem.testa.eu	
	fp.ro.pruem.testa.eu	
	car.ro.pruem.testa.eu	
	test.dna.ro.pruem.testa.eu	
	test.fp.ro.pruem.testa.eu	
	test.car.ro.pruem.testa.eu	
SI	dna.si.pruem.testa.eu	
	fp.si.pruem.testa.eu	
	car.si.pruem.testa.eu	
	test.dna.si.pruem.testa.eu	
	test.fp.si.pruem.testa.eu	
	test.car.si.pruem.testa.eu	
SK	dna.sk.pruem.testa.eu	
	fp.sk.pruem.testa.eu	
	car.sk.pruem.testa.eu	
	test.dna.sk.pruem.testa.eu	
	test.fp.sk.pruem.testa.eu	
	test.car.sk.pruem.testa.eu	
FI	dna.fi.pruem.testa.eu	
	fp.fi.pruem.testa.eu	
	car.fi.pruem.testa.eu	
	test.dna.fi.pruem.testa.eu	

	test.fp.fi.pruem.testa.eu	
	test.car.fi.pruem.testa.eu	
SE	dna.se.pruem.testa.eu	
	fp.se.pruem.testa.eu	
	car.se.pruem.testa.eu	
	test.dna.se.pruem.testa.eu	
	test.fp.se.pruem.testa.eu	
	test.car.se.pruem.testa.eu	
UK	dna.uk.pruem.testa.eu	
	fp.uk.pruem.testa.eu	
	car.uk.pruem.testa.eu	
	test.dna.uk.pruem.testa.eu	
	test.fp.uk.pruem.testa.eu	
	test.car.uk.pruem.testa.eu	

ROZDZIAŁ 2: Wymiana danych daktyloskopijnych (dokument kontroli interfejsu)

Celem następującego dokumentu kontroli interfejsu jest określenie wymogów wymiany informacji daktyloskopijnych między posiadanymi przez państwa systemami automatycznej identyfikacji daktyloskopijnej (AFIS). Dokument ten oparty jest na wdrożonej przez Interpol normie ANSI/NIST-ITL 1-2000 (INT-I, wersja 4.22b).

Wersja ta obejmuje wszystkie podstawowe definicje dla rekordów logicznych typu 1, typu 2, typu 4, typu 9, typu 13 i typu 15 wymaganych do przetwarzania daktyloskopijnego na podstawie obrazów i minucji.

1. Zawartość pliku w zarysie

Plik daktyloskopijny składa się z kilku rekordów logicznych. Istnieje szesnaście typów rekordów określonych w oryginalnym standardzie ANSI/NIST-ITL 1-2000. Między każdym rekordem a polami i subpolami w obrębie rekordów używane są odpowiednie separatory ASCII.

Do wymiany informacji między agencją pierwotną a agencją przeznaczenia wykorzystuje się tylko 6 typów rekordów:

typ 1	→	informacje transakcyjne,
typ 2	→	alfanumeryczne dane osób/sprawy,
typ 4	→	wysokorozdzielcze obrazy daktyloskopijne w skali szarości,
typ 9	→	zapis minucji
typ 13	→	zapis obrazu śladu, o zmiennej rozdzielczości,
typ 15	→	zapis obrazu linii papilarnych dłoni, o zmiennej rozdzielczości.

1.1. Typ 1 – nagłówek pliku

Rekord ten zawiera informacje routingowe oraz informacje określające strukturę pozostałej części pliku. Ten typ rekordu określa także rodzaje transakcji mieszczące się w następujących ogólnych kategoriach:

1.2. Typ 2 – tekst opisu

Rekord ten zawiera informacje tekstowe przeznaczone dla agencji wysyłających i odbierających.

1.3. Typ 4 – wysokorozdzielcze obrazy daktyloskopijne w skali szarości

Rekord ten jest wykorzystywany do wymiany wysokorozdzielczych (ośmiobitowych) obrazów daktyloskopijnych ustalonych na 500 pikseli na cal. Obrazy daktyloskopijne są kompresowane z zastosowaniem algorytmu kompresji obrazów WSQ w proporcji nie większej niż 15:1. Nie należy stosować innych algorytmów kompresji ani obrazów nieskompresowanych.

1.4. Typ 9 – zapis minucji

Rekordy typu 9 są wykorzystywane do wymiany danych dotyczących cech charakterystycznych linii papilarnych lub minucji. Ich celem jest przede wszystkim unikanie dublowania procesów szyfrowania AFIS oraz, częściowo, umożliwienie transmitowania szyfrów AFIS, zawierających mniej danych niż odpowiadające im obrazy.

1.5. Typ 13 – zapis obrazu śladu, o zmiennej rozdzielczości

Rekord ten używany jest do wymiany zmiennorozdzielczych obrazów śladów palców i dłoni wraz z alfanumeryczną informacją tekstową. Rozdzielczość skanowania obrazów wynosi 500 pikseli/cal przy 256 poziomach szarości. Jeżeli jakość obrazu śladu jest dostateczna, jest on kompresowany z zastosowaniem algorytmu WSQ. W razie konieczności rozdzielczość obrazów można rozszerzyć do wartości ponad 500 pikseli/cal i ponad 256 poziomów szarości w drodze porozumienia dwustronnego. W tym przypadku stanowczo zaleca się używanie JPEG 2000 (zob. dodatek 7).

1.6. Zapis obrazu dłoni, o zmiennej rozdzielczości

Zapisy obrazów w oznaczonych polach typu 15 używane są do wymiany obrazów odbitek linii papilarnych dłoni o zmiennej rozdzielczości wraz z alfanumeryczną informacją tekstową. Rozdzielczość skanowania obrazów wynosi 500 pikseli/cal przy 256 poziomach szarości. W celu zminimalizowania ilości danych wszystkie obrazy odbitek dłoni są kompresowane z zastosowaniem algorytmu WSQ. W razie konieczności rozdzielczość obrazów można rozszerzyć do wartości ponad 500 pikseli/cal i ponad 256 poziomów szarości w drodze porozumienia dwustronnego. W tym przypadku stanowczo zaleca się używanie JPEG 2000 (zob. dodatek 7).

2. Format rekordu

Plik transakcji składa się z co najmniej jednego rekordu logicznego. Dla każdego rekordu logicznego zawartego w pliku istnieje kilka pól informacyjnych właściwych dla danego typu rekordu. Każde pole informacyjne może zawierać co najmniej jeden podstawowy jednowartościowy element informacji. Razem elementy te służą przekazywaniu różnych aspektów danych zawartych w tym polu. Pole informacyjne może również składać się z jednego lub więcej elementów informacji zgrupowanych i wielokrotnie powtórzonych w obrębie pola. Taka grupa informacji jest określana jako subpole. Pole informacyjne może zatem składać się z co najmniej jednego subpola zawierającego elementy informacji.

2.1. Separatory informacji

W rekordach logicznych oznaczonych pól mechanizmy wydzielające informacje są wprowadzane przez zastosowanie czterech separatorów informacji ASCII. Wydzielonymi informacjami mogą być elementy w polu lub subpolu, pola w obrębie rekordu logicznego lub wielokrotne występowanie subpól. Separatory informacji są zdefiniowane w standardzie ANSI X3.4. Znaki te są wykorzystywane do rozdzielania i modyfikacji informacji w sensie logicznym. W strukturze hierarchicznej znak separatora pliku „FS” jest najszerszy, po nim następuje separator grupy „GS”, separator rekordów „RS” i separator jednostki „US”. Tabela 1 zawiera wykaz tych separatorów ASCII oraz opis ich zastosowania w ramach tego standardu.

Separatory informacji należy postrzegać praktycznie jako wskazanie typu danych, które następnie się pojawiają. Znak „US” rozdziela poszczególne elementy informacji w polu lub subpolu. Oznacza to, że następny element informacji to dane do tego pola lub subpola. Wiele subpól w jednym polu, oddzielonych znakiem „RS”, oznacza początek następnej grupy powtórzonych elementów informacji. Separator „GS” wstawiony między pola informacji oznacza początek nowego pola poprzedzającego numer identyfikacyjny pola, który się pojawi. Podobnie, początek nowego rekordu logicznego jest oznaczony przez pojawienie się znaku „FS”.

Te cztery znaki mają znaczenie jedynie wtedy, gdy są wykorzystywane jako separatory elementów danych w polach rekordów tekstowych ASCII. Występowanie tych znaków w binarnych rekordach obrazów i polach binarnych nie ma konkretnego znaczenia – znaki te są częścią wymienianych danych.

Normalnie nie powinno być pustych pól ani elementów informacji, zatem między dwoma elementami danych powinien widnieć tylko jeden separator. Wyjątek od tej reguły występuje wtedy, gdy dane w polach lub elementy informacji w transakcji są niedostępne, brakuje ich lub są nieobowiązkowe, a przetwarzanie tej transakcji nie zależy od obecności tych konkretnych danych. W tych przypadkach separatory mnogie i przyległe widnieją razem, nie wymagając wprowadzenia danych fikcyjnych pomiędzy separatory.

Aby określić pole składające się z trzech elementów informacji, stosuje się, co następuje. Jeżeli brakuje informacji do drugiego elementu, dwa przyległe separatory informacji „US” wystąpią między pierwszym i trzecim elementem informacji. Jeżeli brakuje zarówno drugiego, jak i trzeciego elementu informacji, należy stosować trzy separatory – dwa znaki „US” oraz separator kończący pole lub subpole. Ogólnie, jeżeli w polu lub subpolu co najmniej jeden obowiązkowy lub nieobowiązkowy element informacji nie jest dostępny, należy wprowadzić odpowiednią liczbę separatorów.

Możliwe są kombinacje położonych obok siebie dwóch lub więcej z czterech dostępnych separatorów. Gdy dane do elementów informacji, subpól lub pól są niedostępne lub brakuje ich, musi być o jeden separator mniej niż liczba wymaganych elementów danych, subpól lub pól.

Tabela 1: Wykorzystywane separatory

Kod	Typ	Wyszczególnienie	Hexadecimal Value	Decimal Value
US	Unit Separator	Separates information items	1F	31
RS	Record Separator	Separates subfields	1E	30
GS	Group Separator	Separates fields	1D	29
FS	File Separator	Separates logical records	1C	28

2.2. Układ rekordów

W przypadku rekordów logicznych pól oznaczonych każde wykorzystywane pole informacji jest numerowane zgodnie z tym standardem. Format dla każdego pola składa się z numeru rekordu logicznego, po którym następuje kropka „.”, numer pola, po którym następuje dwukropek „:”, a następnie informacje właściwe dla tego pola. Numer pola oznaczonego może być numerem składającym się z jednej do dziewięciu cyfr, umieszczonym między kropką „.” a dwukropkiem „:”. Interpretuje się go jako numer pola o wartości całkowitej bez znaku. Oznacza to, że numer pola „2.123:” jest równy numerowi pola „2.000000123:” i ma być interpretowany w ten sam sposób.

Do celów ilustracji w całym niniejszym dokumencie stosuje się trzycyfrowy numer do numerowania pól zawartych w każdym rekordzie logicznym pól oznaczonych opisanym w tym dokumencie. Numery pól mają formę „TT.xxx:”, gdzie „TT” oznacza typ rekordu zaznaczony jednym lub dwoma znakami, po których następuje kropka. Następne trzy znaki oznaczają odpowiedni numer pola, po którym następuje dwukropek. Po dwukropku znajdują się informacje opisowe ASCII lub dane obrazów.

Rekordy logiczne typu 1 i 2 zawierają wyłącznie tekstowe pola danych ASCII. W przypadku każdego z tych dwóch typów cała długość rekordu (łącznie z numerami pól, dwukropkami i separatorami) zostaje zapisana jako pierwsze pole ASCII. Separator kontrolny pliku „FS” ASCII (oznaczający koniec rekordu logicznego lub transakcji) następuje po ostatnim bajcie informacji ASCII i jest włączony do długości rekordu.

W przeciwieństwie do koncepcji pola oznaczonego rekord typu 4 zawiera wyłącznie dane binarne zapisane jako uporządkowane pola binarne o ustalonej długości. Cała długość rekordu jest

zapisywana w pierwszym czterobajtowym polu binarnym każdego rekordu. W przypadku tego rekordu binarnego nie zapisuje się numeru rekordu z kropką ani numeru identyfikacyjnego pola z dwukropkiem. Ponadto ponieważ wszystkie długości pól tego rekordu są stałe albo określone, żaden z czterech separatorów („US”, „RS”, „GS” lub „FS”) nie będzie interpretowany inaczej niż jako dane binarne. Do celów rekordu binarnego znak „FS” nie jest używany jako separator ani jako znak kończący transakcję.

3. Rekord logiczny typu 1: nagłówek pliku

Rekord ten opisuje strukturę pliku, typ pliku i inne ważne informacje. Zestaw znaków używany w polach typu 1 zawiera tylko 7-bitowy szyfr ANSI do wymiany informacji.

3.1. Pola dla rekordu logicznego typu 1

3.1.1. Pole 1.001: długość rekordu logicznego (*Logical Record Length – LEN*)

Pole to zawiera całkowitą liczbę bajtów w całym rekordzie logicznym typu 1. Pole zaczyna się od oznaczenia „1.001:”, po którym następuje całkowita długość rekordu obejmująca każdy znak w każdym polu oraz separatory informacji.

3.1.2. Pole 1.002: numer wersji (*Version Number – VER*)

Aby zagwarantować, że użytkownicy będą wiedzieli, która wersja standardu ANSI/NIST jest stosowana, to czterobajtowe pole określa numer wersji standardu wdrażanego przez oprogramowanie lub system tworzący plik. Pierwsze dwa bajty wyszczególniają główny numer referencyjny wersji, a następne dwa – drugorzędny numer rewizji. Na przykład, pierwotny standard z roku 1986 byłby uważany za wersję pierwszą i oznaczony numerem „0100”, natomiast obecna wersja ANSI/NIST-ITL 1-2000 ma numer „0300”.

3.1.3. Pole 1.003: zawartość pliku (*File Content – CNT*)

Pole to wyszczególnia każdy z rekordów w pliku według typu i porządku, w jakim rekordy występują w pliku logicznym. Składa się ono z jednego lub więcej subpól, z których każde z kolei zawiera dwa elementy informacji określające jeden rekord logiczny znajdujący się w bieżącym pliku. Subpola są wprowadzane w tej samej kolejności, w jakiej rekordy są zapisywane i transmitowane.

Pierwszy element informacji w pierwszym subpolu jest oznaczony „1”, odnosząc się do rekordu typu 1. Następuje po nim drugi element informacji, który zawiera liczbę pozostałych rekordów znajdujących się w pliku. Numer ten jest także równy liczbie pozostałych subpól pola 1.003.

Każde z pozostałych subpól jest związane z jednym rekordem w pliku, a kolejność subpól odpowiada kolejności rekordów. Każde subpole zawiera dwa elementy informacji. Pierwszy służy określeniu typu rekordu. Drugi jest identyfikatorem rekordu (IDC). Znak „US” jest stosowany do rozdzielenia obu elementów informacji.

3.1.4. Pole 1.004: Typ transakcji (*Type of Transaction – TOT*)

Pole to zawiera trzyliterowy skrót mnemoniczny oznaczający typ transakcji. Kody te mogą różnić się od używanych przez inne wdrożenia standardu ANSI/NIST.

CPS: przeszukanie karta-karta (Criminal Print-to-Print Search). Transakcja ta jest prośbą o wyszukanie rekordu dotyczącego przestępstwa w bazie kart daktyloskopijnych. Odbitki linii papilarnych danej osoby muszą być dołączone w pliku jako skompresowany obraz WSQ.

W przypadku braku trafienia zwrócone zostaną następujące rekordy logiczne:

- 1 rekord typu 1,
- 1 rekord typu 2.

W przypadku trafienia zwrócone zostaną następujące rekordy logiczne:

- 1 rekord typu 1,
- 1 rekord typu 2,
- 1–14 rekordów typu 4.

Typy transakcji CPS są podsumowane w tabeli A.6.1 (dodatek 6).

PMS: przeszukanie karta-śląd (Print-to-Latent Search). Transakcja ta jest stosowana przy wyszukiwaniu obrazów odbitek linii papilarnych z karty daktyloskopijnej w kryminalnej bazie obrazów niezidentyfikowanych śladów linii papilarnych (śladów NN). Odpowiedź będzie zawierała decyzję o trafieniu lub braku trafienia wynikającą z przeszukania AFIS w miejscu docelowym. Jeżeli istnieje wiele niezidentyfikowanych śladów, zostanie zwróconych wiele transakcji SRE, zawierających po jednym śladzie w każdej. Odbitki linii papilarnych danej osoby muszą być dołączone w pliku jako skompresowany obraz WSQ.

W przypadku braku trafienia zwrócone zostaną następujące rekordy logiczne:

- 1 rekord typu 1,
- 1 rekord typu 2.

W przypadku trafienia zwrócone zostaną następujące rekordy logiczne:

- 1 rekord typu 1,
- 1 rekord typu 2,
- 1 rekord typu 13.

Typy transakcji PMS są podsumowane w tabeli A.6.1 (dodatek 6).

MPS: przeszukanie ślad-karta (Latent-to-Print Search). Transakcja ta jest prośbą o wyszukanie obrazu śladu w kryminalnej bazie kart daktyloskopijnych. Informacje o minucjach śladu oraz obraz (skompresowany z zastosowaniem WSQ) muszą być zawarte w pliku.

W przypadku braku trafienia zwrócone zostaną następujące rekordy logiczne:

- 1 rekord typu 1,

- 1 rekord typu 2.

W przypadku trafienia zwrócone zostaną następujące rekordy logiczne:

- 1 rekord typu 1,
- 1 rekord typu 2,
- 1 rekord typu 4 lub typu 15.

Rodzaje transakcji MPS są podsumowane w tabeli A.6.4 (dodatek 6).

MMS: przeszukanie ślad-ślad (Latent-to-Latent Search). W tej transakcji plik zawiera obraz śladu, który należy wyszukać w kryminalnej bazie obrazów niezidentyfikowanych śladów linii papilarnych (śladów NN) w celu ustalenia powiązań między różnymi miejscami przestępstw. Informacje o minucjach śladu oraz obraz (skompresowany z zastosowaniem WSQ) muszą być zawarte w pliku.

W przypadku braku trafienia zwrócone zostaną następujące rekordy logiczne:

- 1 rekord typu 1,
- 1 rekord typu 2.

W przypadku trafienia zwrócone zostaną następujące rekordy logiczne:

- 1 rekord typu 1,
- 1 rekord typu 2,
- 1 rekord typu 13.

Rodzaje transakcji MMS są podsumowane w tabeli A.6.4 (dodatek 6).

SRE: ta transakcja jest zwracana przez agencję docelową w odpowiedzi na przekazane zapytania daktyloskopijne. Odpowiedź będzie zawierała decyzję o trafieniu lub braku trafienia wynikającą z przeszukania AFIS w miejscu docelowym. Jeżeli istnieje wiele potencjalnych wyników, zostanie przesłanych wiele transakcji SRE, każda zawierająca jeden wynik (jednego kandydata).

Rodzaje transakcji SRE są podsumowane w tabeli A.6.2 (dodatek 6).

ERR: transakcja ta jest przesyłana przez docelowy system AFIS w celu wskazania błędu transakcji. Zawiera pole wiadomości (ERM) określające wykryty błąd. Zostaną zwrócone następujące rekordy logiczne:

- 1 rekord typu 1,
- 1 rekord typu 2.

Typy transakcji ERR są podsumowane w tabeli A.6.3 (dodatek 6).

Tabela 2: Dopuszczalne kody w transakcjach						
Transaction Type	Logical Record Type					
	1	2	4	9	13	15
CPS:	M	M	M	—	—	—
SRE	M	M	C	— (C in case of latent hits)	C	C
MPS	M	M	—	M (1*)	M	—
MMS	M	M	—	M (1*)	M	—
PMS	M	M	M*	—	—	M*
ERR	M	M	—	—	—	—

Klucz:

M	=	obowiązkowe
M*	=	można wprowadzić tylko jeden z obu typów rekordów
O	=	nieobowiązkowe
C	=	zależne od dostępności danych
—	=	niedozwolone
1*	=	zależne od systemów dotychczasowych

3.1.5. Pole 1.005: data transakcji (DAT)

Pole to oznacza datę rozpoczęcia transakcji i musi ono być zgodne z normą zapisu ISO: YYYYMMDD, gdzie YYYY oznacza rok, MM – miesiąc, a DD – dzień miesiąca. Przy liczbach jednocyfrowych stosuje się początkowe zera. Na przykład zapis „19931004” oznacza 4 października 1993 r.

3.1.6. Pole 1.006: priorytet (PRY)

To nieobowiązkowe pole określa priorytet wniosku w skali od 1 do 9. „1” jest najwyższym priorytetem, a „9” – najniższym. Transakcje oznaczone priorytetem „1” są przetwarzane niezwłocznie.

3.1.7. Pole 1.007: identyfikator agencji docelowej (*Destination Agency Identifier – DAI*)

Pole to określa docelową agencję dla danej transakcji.

Składa się ono z dwóch elementów informacji w następującym formacie: CC/agency (kod państwa/agencja).

Pierwszy element informacji zawiera kod państwa określony w normie ISO 3166, składający się z dwóch znaków alfanumerycznych. Drugi element – *agency* (agencja) – jest tekstowym identyfikatorem agencji, o maksymalnej długości 32 znaków alfanumerycznych.

3.1.8. Pole 1.008: identyfikator agencji inicjującej (*Originating Agency Identifier – ORI*)

To pole określa autora pliku i ma ten sam format co DAI (pole 1.007).

3.1.9. Pole 1.009: numer kontrolny transakcji (*Transaction Control Number – TCN*)

Jest to numer kontrolny do celów referencyjnych. Powinien go wygenerować komputer i powinien on mieć następujący format: YYSSSSSSSA,

gdzie YY oznacza rok transakcji, SSSSSSSS oznacza ośmiocyfrowy numer seryjny, a A jest znakiem kontrolnym tworzonym w wyniku stosowania procedury przedstawionej w dodatku 2.

Gdy TCN nie jest dostępny, pole YYSSSSSSSS zawiera zera oraz znak kontrolny wygenerowany jak wyżej.

3.1.10. Pole 1.010: odpowiedź na transakcję (*Transaction Control Response – TCR*)

W przypadku gdy został wysłany wniosek, na który jest to odpowiedź, to nieobowiązkowe pole zawiera numer kontrolny transakcji wiadomości wysłanej. Ma ono zatem ten sam format co TCN (pole 1.009).

3.1.11. Pole 1.011: pierwotna rozdzielczość skanowania (*Native Scanning Resolution – NSR*)

To pole określa normalną rozdzielczość skanowania systemu stosowanego przez inicjatora transakcji. Rozdzielczość jest określana jako dwie cyfry, po których następuje przecinek dziesiętny, a następnie dwie dalsze cyfry.

W odniesieniu do wszystkich transakcji na podstawie art. LAW.PRUM.11 [Dane daktyloskopijne] i art. LAW.PRUM.12 [Zautomatyzowane przeszukanie danych daktyloskopijnych] proporcja wynosi 500 pikseli/cal lub 19,68 pikseli/mm.

3.1.12. Pole 1.012: nominalna rozdzielczość transmisji (*Nominal Transmitting Resolution – NTR*)

To pięciobajtowe pole określa nominalną rozdzielczość transmisji dla transmitowanych obrazów. Rozdzielczość jest wyrażona w pikselach/mm w tym samym formacie jak NSR (pole 1.011).

3.1.13. Pole 1.013: nazwa domeny (*Domain Name – DOM*)

Obowiązkowe pole określa nazwę domeny dla rekordu logicznego typu 2 zdefiniowanego przez użytkownika. Składa się ono z dwóch elementów informacji i jest przedstawione w postaci „INT-I{{US}}4.22{{GS}}”.

3.1.14. Pole 1.014: czas uniwersalny Greenwich (GMT)

To obowiązkowe pole przedstawia sposób wyrażania daty i godziny w kategoriach uniwersalnych jednostek czasu uniwersalnego Greenwich (GMT). Pole GMT – gdy jest używane – zawiera uniwersalną datę, oprócz daty lokalnej zawartej w polu 1.005 (DAT). Wykorzystywanie pola GMT eliminuje nieścisłości czasu lokalnego występujące, w przypadku gdy transakcja i odpowiedź na nią są przekazywane między dwoma miejscami oddzielonymi kilkoma strefami czasowymi. GMT zapewnia uniwersalne oznaczenie daty i godziny w formacie 24-godzinnym niezależnie od stref czasowych. Przedstawiany jest jako „CCYYMMDDHHMMSSZ” – sekwencja 15 znaków będąca łańcuchowym połączeniem daty z czasem uniwersalnym Greenwich i kończąca się znakiem „Z”. Znaki „CCYY” oznaczają rok transakcji, znaki „MM” oznaczają wartości dziesiętkowe i jednostkowe miesiąca, znaki „DD” oznaczają wartości dziesiętkowe i jednostkowe dnia miesiąca, znaki „HH” oznaczają godzinę, znaki „MM” oznaczają minuty, a znaki „SS” – sekundy. Kompletna data nie przekracza daty bieżącej.

4. Rekord logiczny typu 2: tekst opisu

Struktura większości tego rekordu nie jest określona przez pierwotny standard ANSI/NIST. Rekord zawiera informacje mające konkretne znaczenie dla agencji wysyłających lub otrzymujących plik. W celu zapewnienia zgodności komunikujących się systemów daktyloskopijnych wymagane jest, by w rekordzie tym znajdowały się tylko pola wyszczególnione poniżej. Ten dokument określa, które pola są obowiązkowe, a które nieobowiązkowe, oraz określa strukturę poszczególnych pól.

4.1. Pola dla rekordu logicznego typu 2

4.1.1. Pole 2.001: długość rekordu logicznego (Logical Record Length – LEN)

To obowiązkowe pole zawiera długość rekordu typu 2 i określa całkowitą liczbę bajtów, w tym każdy znak w każdym polu w rekordzie oraz separatorzy informacji.

4.1.2. Pole 2.002: oznaczenie obrazu (Image Designation Character – IDC)

Oznaczenie IDC zawarte w tym obowiązkowym polu jest przedstawione w ASCII i określone w polu zawartości pliku (CNT) rekordu typu 1 (pole 1.003).

4.1.3. Pole 2.003: informacja systemowa (System Information – SYS)

Pole to jest obowiązkowe i zawiera cztery bajty oznaczające wersję INT-I, z którą jest zgodny dany rekord typu 2.

Pierwsze dwa bajty określają numer wersji głównej, drugie dwa – drugorzędny numer rewizji. Na przykład obecne oprogramowanie jest oparte na INT-I wersja 4 rewizja 22, zatem jest określone jako „0422”.

4.1.4. Pole 2.007: numer sprawy (Case Number – CNO)

Jest to numer, który lokalne biuro daktyloskopijne przyznaje zbiorowi obrazów śladów znalezionych na miejscu przestępstwa. Ma on następujący format: CC/number (kod państwa/numer),

gdzie CC oznacza kod państwa Interpolu składający się z dwóch znaków alfanumerycznych, a numer jest zgodny z odpowiednimi wytycznymi lokalnymi i może mieć długość do 32 znaków alfanumerycznych.

Pole to umożliwia systemowi rozpoznanie obrazów śladów związanych z konkretnym przestępstwem.

4.1.5. Pole 2.008: numer sekwencji (*Sequence Number – SQN*)

Pole to określa każdą sekwencję obrazów śladów w danej sprawie. Może ono mieć długość do czterech znaków numerycznych. Sekwencja jest to ślad lub seria śladów zgrupowanych w celu umieszczenia ich w pliku lub przeszukania. Definicja ta oznacza, że nawet pojedynczym śladom należy przypisać numer sekwencji.

Pole to wraz z polem MID (pole 2.009) może być dołączone w celu rozpoznania danego śladu w sekwencji.

4.1.6. Pole 2.009: identyfikator śladów (*Latent Identifier – MID*)

Pole to określa ten indywidualny ślad w sekwencji. Przedstawiany jest on jako pojedyncza litera lub dwie litery, przy czym do pierwszego śladu jest przypisana litera A, do drugiego – B i tak dalej do oznaczenia ZZ. To pole wykorzystuje się w sposób analogiczny do numeru sekwencji śladów omówionego w opisie SQN (pole 2.008).

4.1.7. Pole 2.010: numer krajowego rejestru karnego (*Criminal Reference Number – CRN*)

Jest to niepowtarzalny numer referencyjny przypisany przez krajową agencję osobie po raz pierwszy oskarżonej o popełnienie przestępstwa. W danym kraju żadna osoba nigdy nie może mieć więcej niż jednego numeru CRN, ten sam numer nie może także zostać przypisany więcej niż jednej osobie. Ta sama osoba może jednak mieć numery krajowego rejestru karnego w kilku krajach, które to numery będzie można rozróżnić za pomocą kodu państwa.

Pole CRN posiada następujący format: CC/number (kod państwa/numer),

gdzie CC oznacza kod państwa określony w normie ISO 3166 składający się z dwóch znaków alfanumerycznych, a numer jest zgodny z odpowiednimi wytycznymi krajowymi obowiązującymi agencję wydającą i może mieć długość do 32 znaków alfanumerycznych.

W odniesieniu do transakcji na podstawie art. LAW.PRUM.11 [Dane daktyloskopijne] i LAW.PRUM.12 [Zautomatyzowane przeszukanie danych daktyloskopijnych], to pole będzie wykorzystywane do wprowadzenia krajowego numeru rejestru karnego agencji inicjującej, powiązanego z obrazami w rekordach typu 4 lub typu 15.

4.1.8. Pole 2.012: inny numer identyfikacyjny (*Miscellaneous Identification Number – MN1*)

To pole zawiera numer CRN (pole 2.010) przekazany w drodze transakcji CPS lub PMS bez kodu państwa prowadzącego.

4.1.9. Pole 2.013: inny numer identyfikacyjny (*Miscellaneous Identification Number – MN2*)

To pole zawiera numer CNO (pole 2.007) przekazany na drodze transakcji MPS lub MMS bez kodu państwa prowadzącego.

4.1.10. *Pole 2.014: inny numer identyfikacyjny (Miscellaneous Identification Number – MN3)*

To pole zawiera numer SQN (pole 2.008) przekazany na drodze transakcji MPS lub MMS.

4.1.11. *Pole 2.015: inny numer identyfikacyjny (Miscellaneous Identification Number – MN4)*

To pole zawiera numer MID (pole 2.009) przekazany na drodze transakcji MPS lub MMS.

4.1.12. *Pole 2.063: informacja dodatkowa (Additional Information – INF)*

W przypadku transakcji SRE w odpowiedzi na wniosek PMS to pole przekazuje informacje o palcu, którego obraz skutkowało ewentualnym trafieniem. Format pola jest następujący:

NN, gdzie NN oznacza kod pozycji palca określony w tabeli 5, składający się z dwóch cyfr.

We wszystkich pozostałych przypadkach pole to jest nieobowiązkowe. Składa się z maksymalnie 32 znaków alfanumerycznych i może dostarczać dodatkowych informacji o wniosku.

4.1.13. *Pole 2.064: wykaz respondentów (Respondents List – RLS)*

To pole zawiera co najmniej dwa subpola. Pierwsze subpole opisuje rodzaj przeprowadzonego przeszukania, wykorzystując trzyliterowe skróty mnemoniczne określające rodzaj transakcji w TOT (pole 1.004). Drugie subpole zawiera jeden znak. „I” stosuje się do zaznaczenia trafienia (HIT), a „N” stosuje się do zaznaczenia, że nie znaleziono pasujących przypadków (HIT). Trzecie subpole zawiera identyfikator sekwencji potencjalnego wyniku (kandydata) i całkowitą liczbę potencjalnych wyników (kandydatów) oddzieloną ukośnikiem. Jeżeli istnieje wiele potencjalnych trafień, zostanie wysłanych kilka wiadomości.

W przypadku potencjalnego trafienia czwarte subpole będzie zawierało wynik liczący maksymalnie sześć cyfr. Jeżeli trafienie zostało zweryfikowane, wartość tego subpola określa się na „999999”.

Przykład: „CPS{{RS}}I{{RS}}001/001{{RS}}999999{{GS}}”

Jeżeli zdalny system AFIS nie przydzieli numerów, to w odpowiednim punkcie należy stosować wartość zero.

4.1.14. *Pole 2.074: pole komunikatu o stanie/błędzie (Status/Error Message Field – ERM)*

To pole zawiera komunikaty o błędach, które wystąpiły podczas transakcji, które to komunikaty zostaną odesłane wnioskodawcy jako część błędnej transakcji.

Numeric code (1-3)	Meaning (5-128)
003	ERROR: UNAUTHORISED ACCESS

101	Mandatory field missing
102	Invalid record type
103	Undefined field
104	Exceed the maximum occurrence
105	Invalid number of subfields
106	Field length too short
107	Field length too long
108	Field is not a number as expected
109	Field number value too small
110	Field number value too big
111	Invalid character
112	Invalid date
115	Invalid item value
116	Invalid type of transaction
117	Invalid record data
201	ERROR: INVALID TCN
501	ERROR: INSUFFICIENT FINGERPRINT QUALITY
502	ERROR: MISSING FINGERPRINTS
503	ERROR: FINGERPRINT SEQUENCE CHECK FAILED
999	ERROR: ANY OTHER ERROR. FOR FURTHER DETAILS CALL DESTINATION AGENCY.

Komunikaty o błędach w zakresie między 100 a 199:

są one związane z zatwierdzaniem rekordów ANSI/NIST i określane jako:

<error_code 1>: IDC <idc_number 1> FIELD <field_id 1> <dynamic text 1> LF

<error_code 2>: IDC <idc_number 2> FIELD <field_id 2> <dynamic text 2>...

gdzie:

- error_code jest kodem związanym wyłącznie z konkretną przyczyną (zob. tabela 3),
- field_id jest numerem nieprawidłowego pola w standardzie ANSI/NIST (np. 1.001, 2.001, ...) w formacie <record_type>.<field_id>.<sub_field_id>,
- tekst dynamiczny jest bardziej szczegółowym, dynamicznym opisem błędu,
- LF jest to kodowanie końca linii (Line Feed) oddzielające błędy, jeśli napotkano więcej niż jeden błąd,
- dla rekordów typu 1 ICD jest określony jako „-1”.

Przykład:

```
201: IDC - 1 FIELD 1.009 WRONG CONTROL CHARACTER {{LF}} 115: IDC 0 FIELD 2.003 INVALID SYSTEM INFORMATION
```

To pole jest obowiązkowe dla transakcji informujących o błędzie.

4.1.15. Pole 2.320: spodziewana liczba kandydatów (*Expected Number of Candidates – ENC*)

To pole zawiera maksymalną liczbę kandydatów (potencjalnych trafień) do weryfikacji oczekiwanych przez agencję inicjującą. Wartość ENC nie może przekraczać wartości określonych w tabeli 11.

5. Rekord logiczny typu 4: obraz o wysokiej rozdzielczości w skali szarości

Należy odnotować, że rekordy logiczne typu 4 mają charakter binarny, nie zaś ASCII. Każde pole ma zatem konkretne miejsce przypisane mu w rekordzie, co oznacza, że wszystkie pola są obowiązkowe.

Standard dopuszcza określenie w rekordzie zarówno wielkości obrazu, jak i jego rozdzielczości. Wymaga, aby rekordy logiczne typu 4 zawierały dane obrazów daktyloskopijnych, które są przekazywane z nominalną gęstością pikseli wynoszącą 500–520 pikseli/cal. Gęstość preferowana dla nowych projektów wynosi 500 pikseli/cal lub 19,68 pikseli/mm. System INT-I określa gęstość 500 pikseli/cal, ale podobne systemy mogą komunikować się ze sobą, stosując gęstość inną niż preferowana w granicach 500–520 pikseli/cal.

5.1. Pola dla rekordu logicznego typu 4

5.1.1. Pole 4.001: długość rekordu logicznego (*Logical Record Length – LEN*)

To czterobajtowe pole zawiera długość rekordu typu 4 i określa całkowitą liczbę bajtów, w tym każdy bajt w każdym polu w rekordzie.

5.1.2. Pole 4.002: oznaczenie obrazu (*Image Designation Character – IDC*)

Jest to jednobajtowe binarne przedstawienie numeru IDC podanego w pliku głównym.

5.1.3. Pole 4.003: rodzaj obrazu (*Impression Type – IMP*)

Jest to jednobajtowe pole umiejscowione na szóstym bajcie rekordu.

Tabela 4: Rodzaj obrazu palca	
Kod	Wyszczególnienie
0	Live-scan of plain fingerprint
1	Live-scan of rolled fingerprint
2	Non-live scan impression of plain fingerprint captured from paper
3	Non-live scan impression of rolled fingerprint captured from paper
4	Latent impression captured directly
5	Latent tracing
6	Latent photo
7	Latent lift
8	Swipe
9	Unknown

5.1.4. Pole 4.004: pozycja palca (*Finger Position – FGP*)

To sześciobajtowe pole o stałej długości jest umiejscowione od siódmej do dwunastej pozycji bajtu rekordu typu 4. Zawiera ono ewentualne pozycje palców, zaczynając od bajtu z lewej strony (bajt siódmy rekordu). Znana lub najbardziej prawdopodobna pozycja palca jest pobierana z tabeli 5. Można umieścić odniesienia do maksymalnie pięciu dodatkowych palców, wprowadzając alternatywne pozycje palców w pozostałych pięciu bajtach, wykorzystując ten sam format. Jeżeli ma być wykorzystanych mniej niż pięć odniesień do pozycji palców, niewykorzystane bajty należy wypełnić binarnym 255. W celu wskazania wszystkich pozycji palców stosuje się kod 0 oznaczający pozycję nieznaną.

Tabela 5: Kod pozycji palców i maksymalna wielkość			
Finger position	Finger code	Width (mm)	Length (mm)
Unknown	0	40,0	40,0
Right thumb	1	45,0	40,0

Right index finger	2	40,0	40,0
Right middle finger	3	40,0	40,0
Right ring finger	4	40,0	40,0
Right little finger	5	33,0	40,0
Left thumb	6	45,0	40,0
Left index finger	7	40,0	40,0
Left middle finger	8	40,0	40,0
Left ring finger	9	40,0	40,0
Left little finger	10	33,0	40,0
Plain right thumb	11	30,0	55,0
Plain left thumb	12	30,0	55,0
Plain right four fingers	13	70,0	65,0
Plain left four fingers	14	70,0	65,0

Do śladów na miejscu przestępstwa należy stosować tylko kody od 0 do 10.

5.1.5. *Pole 4.005: rozdzielczość skanowania obrazu (Image Scanning Resolution – ISR)*

To jednobajtowe pole znajduje się na 13. bajcie rekordu typu 4. Jeżeli zawiera symbol „0”, to obraz został pobrany w preferowanej rozdzielczości 19,68 pikseli/mm (500 pikseli/cal). Jeżeli zawiera ono symbol „1”, oznacza to, że obraz został pobrany w innej rozdzielczości określonej w rekordzie typu 1.

5.1.6. *Pole 4.006: długość linii poziomej (Horizontal Line Length – HLL)*

To pole jest umiejscowione w bajtach 14 i 15 w rekordzie typu 4. Określa ono liczbę pikseli zawartych w każdej linii skanu. Najbardziej znaczący będzie pierwszy bajt.

5.1.7. *Pole 4.007: długość linii pionowej (Vertical Line Length – VLL)*

To pole zawiera, w bajtach 16 i 17, liczbę linii skanowania w obrazie. Najbardziej znaczący jest pierwszy bajt.

5.1.8. *Pole 4.008: algorytm kompresji obrazu w skali szarości (Grayscale Compression Algorithm – GCA)*

To jednobajtowe pole określa algorytm kompresji w skali szarości stosowany do kodowania danych obrazu. Do tego wdrożenia kod binarny 1 oznacza, że wykorzystano program kompresji WSQ (dodatek 7).

5.1.9. Pole 4.009: obraz

To pole zawiera strumień bajtów reprezentujący obraz. Jego struktura będzie naturalnie zależna od zastosowanego algorytmu kompresji.

6. Rekord logiczny typu 9: zapis minucji

Rekordy typu 9 zawierają tekst w kodzie ASCII opisujący minucje i związane z nimi informacje pochodzące od śladu. Do celów transakcji przeszukania obrazów śladów nie ma ograniczeń dla liczby rekordów typu 9 w pliku; każdy rekord dotyczy innego obrazu lub śladu.

6.1. Wyciąg minucji

6.1.1. Identyfikacja rodzaju minucji

Ta norma określa trzy numery identyfikatora stosowane do opisanego rodzaju minucji. Są one przedstawione w tabeli 6. Zakończenie linii papilarnej jest oznaczone jako typ 1. Rozwidlenie jest oznaczone jako typ 2. Jeżeli dana minucja nie może być wyraźnie skategoryzowana jako jeden z wyżej wymienionych typów, jest oznaczana jako „inna” – typ 0.

Typ	Wyszczególnienie
0	Other
1	Ridge ending
2	Bifurcation

6.1.2. Umieszczenie i rodzaj minucji

Aby szablony odpowiadały sekcji 5 normy ANSI INCITS 378-2004, do ustalania umiejscowienia (lokalizacji i kierunku kąta) poszczególnych minucji będzie stosowana następująca metoda, ulepszająca obecną normę INCITS 378-2004.

pozycją lub lokalizacją minucji przedstawiającej koniec linii papilarnej jest punkt rozwidlenia grzbietu bruzdy bezpośrednio przed zakończeniem linii papilarnej. Jeżeli trzy odnogi bruzdy zostały zredukowane do struktury o szerokości jednego piksela, punkt przecięcia jest lokalizacją minucji. Podobnie lokalizacją minucji rozwidlenia jest punkt rozwidlenia grzbietu linii papilarnej. Jeżeli każda z trzech odnóg linii została zredukowana do szerokości jednego piksela, punkt przecięcia trzech odnóg jest lokalizacją minucji.

Po przekształceniu wszystkich końców linii papilarnych w rozwidlenia wszystkie minucje obrazu daktyloskopijnego są przedstawiane jako rozwidlenia. Współrzędne pikseli X i Y przecięcia trzech odnóg każdej minucji mogą być formatowane bezpośrednio. Ustalenie kierunku minucji może być dokonane na podstawie każdego rozwidlenia grzbietu. Należy zbadać trzy odnogi każdego rozwidlenia grzbietu i ustalić punkt zakończenia każdej odnogi. Rysunek 6.1.2 ilustruje trzy metody stosowane do ustalenia punktu zakończenia odnogi, które są oparte na rozdzielczości skanowania 500 pikseli/cal.

Zakończenie ustala się według zdarzenia, które występuje najpierw. Wyliczenie pikseli jest oparte na rozdzielczości skanowania wynoszącej 500 pikseli/cal. Różne rozdzielczości oznaczają różne wyliczenia pikseli.

- Odległość wynosząca 0,064" (32. piksel);
- koniec odnogi grzbietu występujący między odległością 0,02" a 0,064" (od 10. do 32. piksela); krótsze odnogi nie są wykorzystywane;
- drugie rozwidlenie występuje w obrębie odległości 0,064" (przed 32. pikselem).

Rysunek 4

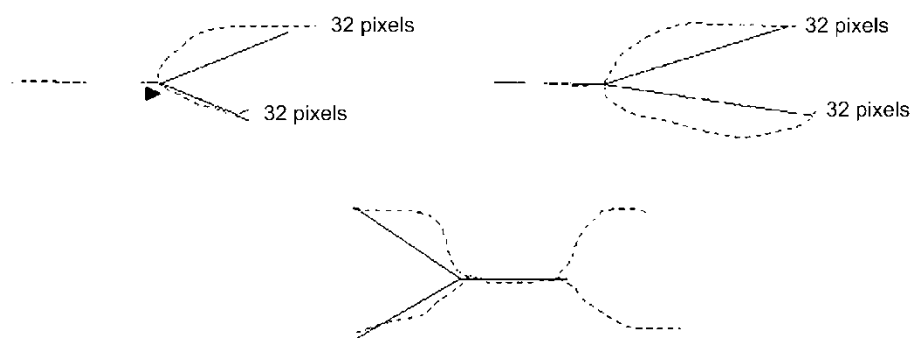

Kąt minucji jest ustalany przez utworzenie trzech wirtualnych promieni rozpoczynających się w punkcie rozwidlenia i sięgających do końca każdej odnogi. W celu wyznaczenia kierunku minucji wyznacza się dwusieczną najmniejszego z trzech kątów utworzonych przez promienie.

6.1.3. Układ współrzędnych

Układ współrzędnych stosowany do wyrażenia minucji obrazu odbitki linii papilarnych palca jest układem współrzędnych kartezjańskich. Pozycje minucji są wyrażane przez ich współrzędne x i y. Początkiem układu współrzędnych jest górny lewy róg pierwotnego obrazu, przy czym wartości x rosną w prawo, a wartości y rosną w dół. Współrzędne x i y danej minucji są wyrażane w jednostkach pikseli od początku. Należy odnotować, że umiejscowienie początku i jednostek miary nie jest zgodne z normą stosowaną przy określaniu rekordów typu 9 w ramach ANSI/NIST-ITL 1-2000.

6.1.4. Kierunek minucji

Kąty są wyrażane w standardowym formacie matematycznym – zero stopni po prawej stronie i zwiększające się kąty w kierunku przeciwnym do wskazówek zegara. Zapisane kąty wskazują kierunek wsteczny wzdłuż linii papilarnej do jej końca, a przy rozwidleniu – w stronę środka bruzdy.

Konwencja ta jest przeciwna o 180 stopni wobec konwencji zapisu kątów określonej w definicjach typu 9 w normie ANSI/NIST-ITL 1-2000.

6.2. Pola do rekordu logicznego typu 9 w formacie INCITS-378

Wszystkie pola rekordów typu 9 są zapisywane jako tekst w formacie ASCII. W tym rekordzie pola oznaczonego nie są dopuszczalne pola binarne.

6.2.1. Pole 9.001: długość rekordu logicznego (*Logical record length – LEN*)

To obowiązkowe pole w formacie ASCII zawiera długość rekordu i określa całkowitą liczbę bajtów, w tym każdy znak w każdym polu w rekordzie.

6.2.2. Pole 9.002: oznaczenie obrazu (*Image designation character – IDC*)

To obowiązkowe dwubajtowe pole jest stosowane do identyfikacji i lokalizacji danych minucji. IDC zawarte w tym polu jest zgodne z IDC znajdującym się w polu zawartości pliku rekordu typu 1.

6.2.3. Pole 9.003: rodzaj obrazu (*Impression type – IMP*)

To obowiązkowe jednobajtowe pole opisuje sposób uzyskania informacji o obrazie daktyloskopijnym. W celu oznaczenia rodzaju obrazu do pola wprowadza się wartość ASCII właściwego kodu wybranego z tabeli 4.

6.2.4. Pole 9.004: format minucji (*Minutiae Format – FMT*)

To pole zawiera symbol „U” oznaczający, że minucje są sformatowane w kategoriach M1-378. Nawet jeżeli informacje są kodowane zgodnie z normą M1-378, wszystkie pola danych w rekordzie typu 9 muszą pozostać w formie pól tekstowych ASCII.

6.2.5. Pole 9.126: informacje o CBEFF (*Common Biometric Exchange File Format – wspólnym formacie pliku wymiany danych biometrycznych*)

To pole zawiera trzy elementy informacji. Pierwszy z nich zawiera wartość „27” (0x1B). Jest to identyfikacja posiadacza formatu CBEFF przyznana przez Międzynarodowe Stowarzyszenie Branży Biometrycznej (IBIA) komitetowi technicznemu INCITS M1. Znak <US> oddziela ten element od typu formatu CBEFF mającego wartość „513” (0x0201) oznaczającą, że ten rekord zawiera tylko dane o miejscu i kierunku kąta bez informacji dotyczących rozszerzonego bloku danych. Znak <US> oddziela ten element od identyfikatora produktu CBEFF określającego „posiadacza” sprzętu kodującego. Tę wartość ustala sprzedający. Można ją uzyskać na stronie internetowej IBIA (www.ibia.org), jeżeli jest tam podana.

6.2.6. Pole 9.127: rozpoznanie sprzętu do pozyskiwania

To pole zawiera dwa elementy informacji oddzielone znakiem <US>. Pierwszy zawiera „APPF”, jeżeli sprzęt pierwotnie wykorzystany do pozyskania obrazu miał zaświadczenie o zgodności z dodatkiem F (Specyfikacja jakości obrazu IAFIS, 29 stycznia 1999 r.) do dok. CJIS-RS-0010 – specyfikacji elektronicznej transmisji obrazów palców FBI. Jeżeli sprzęt nie był zgodny ze wspomnianą specyfikacją, pole będzie zawierało oznaczenie „NONE”. Drugi element informacji zawiera identyfikator sprzętu do pozyskiwania, który jest numerem produktu przyznawanym przez jego sprzedawcę. Wartość „0” oznacza, że identyfikator sprzętu nie jest wyszczególniony.

6.2.7. Pole 9.128: długość linii poziomej (*Horizontal line length – HLL*)

To obowiązkowe pole ASCII zawiera liczbę pikseli znajdujących się na pojedynczej linii poziomej transmitowanego obrazu. Maksymalna wielkość pozioma jest ograniczona do 65534 pikseli.

6.2.8. Pole 9.129: długość linii pionowej (*Vertical line length – VLL*)

To obowiązkowe pole ASCII zawiera liczbę linii poziomych transmitowanego obrazu. Maksymalna wielkość pionowa jest ograniczona do 65534 pikseli.

6.2.9. Pole 9.130: jednostki skali (*Scale units – SLC*)

To obowiązkowe pole ASCII określa jednostki używane do opisanie częstotliwości próbkowania (gęstości pikseli). „1” w tym polu oznacza ilość pikseli na cal, a „2” oznacza ilość pikseli na centymetr. „0” w tym polu oznacza brak podanej skali. W tym wypadku iloraz HPS/VPS daje współczynnik proporcji piksela.

6.2.10. Pole 9.131: skala pikseli w poziomie (*Horizontal pixel scale – HPS*)

To obowiązkowe pole ASCII określa wyrażoną w liczbach całkowitych gęstość pikseli w kierunku poziomym, o ile pole SLC zawiera symbol „1” lub „2”. W innych przypadkach oznacza ono poziomy składnik współczynnika proporcji piksela.

6.2.11. Pole 9.132: skala pikseli w pionie (*Vertical pixel scale – VPS*)

To obowiązkowe pole ASCII określa wyrażoną w liczbach całkowitych gęstość pikseli w kierunku pionowym, o ile pole SLC zawiera symbol „1” lub „2”. W innych przypadkach oznacza ono pionowy składnik współczynnika proporcji piksela.

6.2.12. Pole 9.133: widok palca

To obowiązkowe pole zawiera numer palca związanego z danymi w tym rekordzie. Numer zaczyna się od „0” i zwiększa się o 1 do „15”.

6.2.13. Pole 9.134: pozycja palca (*Finger Position – FGP*)

To pole zawiera kod oznaczający pozycję palca, która wygenerowała informacje w tym rekordzie typu 9. Do oznaczania pozycji palca lub dłoni stosowany jest kod od 1 do 10 znajdujący się w tabeli 5 lub odpowiedni kod dłoni z tabeli 10.

6.2.14. Pole 9.135: jakość palca

To pole zawiera informacje o jakości ogólnych danych o minucjach palca i oznaczone jest liczbami od 0 do 100. Liczba ta jest ogólnym oznaczeniem jakości zapisu palca i oznacza jakość pierwotnego obrazu, ekstrakcji minucji i wszelkie działania dodatkowe mające ewentualny wpływ na zapis minucji.

6.2.15. Pole 9.136: liczba minucji

To obowiązkowe pole zawiera liczbę minucji zapisanych w tym rekordzie logicznym.

6.2.16. Pole 9.137: dane o minucjach palca

To obowiązkowe pole zawiera sześć elementów informacji oddzielonych znakiem <US>. Składa się ono z kilku subpól, z których każde zawiera dane pojedynczej minucji. Całkowita liczba subpól minucji musi zgadzać się z liczbą znajdującą się w polu 136. Pierwszy element informacji to numer indeksu minucji, zaczynający się od „1” i zwiększający się o „1” dla każdej kolejnej minucji w odbitce palca. Drugi i trzeci element informacji to współrzędne x i y minucji wyrażone w jednostkach pikseli. Czwarty element informacji to kąt minucji zapisany w jednostkach dwóch stopni. Wartość ta jest nieujemna i wynosi od 0 do 179. Piąty element informacji to rodzaj minucji. Wartość „0” reprezentuje minucje typu „OTHER” (INNE), „1” – koniec linii papilarnej, a „2” – rozwidlenie. Szósty element informacji oznacza jakość każdej minucji. Wartość ta znajduje się w zakresie od 1 jako minimum do 100 jako maksimum. Wartość 0 oznacza brak dostępnego oznaczenia jakości. Każde subpole jest oddzielone od następnego separatorem <RS>.

6.2.17. Pole 9.138: informacje o liczbie linii papilarnych

To pole składa się z serii subpól, z których każde zawiera trzy elementy informacji. Pierwszy element informacji w pierwszym subpolu oznacza metodę wyliczania liczby linii papilarnych. Wartość „0” oznacza, że nie dokonuje się założeń co do metody stosowanej do wyliczania linii papilarnych ani ich kolejności w rekordzie. Wartość „1” oznacza, że dla każdej minucji środkowej dane o liczbie linii zostały uzyskane z dokładnością do najbliższej przyległej minucji w czterech kwadrantach, a wyliczenia linii dla każdej minucji są przedstawione razem. Wartość „2” oznacza, że dla każdej minucji środkowej dane o liczbie linii zostały uzyskane z dokładnością do najbliższej przyległej minucji w ośmiu oktantach, a wyliczenia linii dla każdej minucji są przedstawione razem. Pozostałe dwa elementy informacji w pierwszym subpolu zawierają „0”. Elementy informacji są rozdzielone separatorem <US>. Kolejne subpola będą zawierać numer indeksu minucji środkowych jako pierwszy element informacji, numer indeksu przyległych minucji jako drugi element informacji oraz liczbę przeciętych linii jako trzeci element. Subpola są rozdzielone separatorem <RS>.

6.2.18. Pole 9.139: informacje podstawowe

To pole będzie się składało z jednego subpola na każdą informację podstawową obecną w pierwotnym obrazie. Każde subpole składa się z trzech elementów informacji. Pierwsze dwa elementy zawierają współrzędne x i y pozycji wyrażone w jednostkach pikseli. Trzeci element informacji zawiera kąt zapisany w jednostkach 2 stopni. Wartość jest nieujemna i wynosi od 0 do 179. Informacje mnogie są rozdzielone separatorem <RS>.

6.2.19. Pole 9.140: informacje o delcie

To pole będzie się składało z jednego subpola na każdą informację o delcie obecną w pierwotnym obrazie. Każde subpole składa się z trzech elementów informacji. Pierwsze dwa elementy zawierają współrzędne x i y pozycji wyrażone w jednostkach pikseli. Trzeci element informacji zawiera kąt delta zapisany w jednostkach 2 stopni. Wartość jest nieujemna i wynosi od 0 do 179. Informacje mnogie są rozdzielone separatorem <RS>.

7. Rekord typu 13: obraz śladu, o zmiennej rozdzielczości

Rekord logiczny typu 13 o oznaczonym polu zawiera dane obrazu pozyskane z obrazów śladów. Obrazy te mają być przekazane agencjom, które automatycznie pozyskają lub spowodują interwencję osób i przetwarzanie w celu pozyskania z obrazów informacji o żądanych cechach.

Informacje dotyczące zastosowanej rozdzielczości skanowania, wielkości obrazu i innych parametrów wymaganych do przetworzenia obrazu są zapisane w rekordzie jako oznaczone pola.

Tabela 7: Wygląd rekordu typu 13: obraz śladu, o zmiennej rozdzielczości

Ident	Cond. code	Field Number	Field name	Char type	Field size per occurrence		Occur count		Max byte count
					min.	max.	min	max	
LEN	M	13.001	LOGICAL RECORD LENGTH	N	4	8	1	1	15
IDC	M	13.002	IMAGE DESIGNATION CHARACTER	N	2	5	1	1	12
IMP	M	13.003	IMPRESSION TYPE	A	2	2	1	1	9
SRC	M	13.004	SOURCE AGENCY/ORI	AN	6	35	1	1	42
LCD	M	13.005	LATENT CAPTURE DATE	N	9	9	1	1	16
HLL	M	13.006	HORIZONTAL LINE LENGTH	N	4	5	1	1	12
VLL	M	13.007	VERTICAL LINE LENGTH	N	4	5	1	1	12

			H						
SLC	M	13.008	SCALE UNITS	N	2	2	1	1	9
HPS	M	13.009	HORIZO NTAL PIXEL SCALE	N	2	5	1	1	12
VPS	M	13.010	VERTIC AL PIXEL SCALE	N	2	5	1	1	12
CGA	M	13.011	COMPR SSION ALGORI THM	A	5	7	1	1	14
BPX	M	13.012	BITS PER PIXEL	N	2	3	1	1	10
FGP	M	13.013	FINGER POSITI ON	N	2	3	1	6	25
RSV		13.014 13.019	RESERV ED FOR FUTUR E DEFINIT ION	—	—	—	—	—	—
COM	O	13.020	COMM ENT	A	2	128	0	1	135
RSV		13.021 13.199	RESERV ED FOR FUTUR E DEFINIT ION	—	—	—	—	—	—

UDF	O	13.200 13.998	USER- DEFINE D FIELDS	—	—	—	—	—	—
DAT	M	13.999	IMAGE DATA	B	2	—	1	1	—

Klucz do znaków: N = numeryczne; A = alfabetyczne; AN = alfanumeryczne; B = binarne.

7.1. Pola dla rekordu logicznego typu 13

Następujące akapity opisują dane zawarte w każdym polu rekordu logicznego typu 13.

W rekordzie logicznym typu 13 wpisy znajdują się w numerowanych polach. Wymagane jest, by pierwsze dwa pola w rekordzie były uporządkowane, a pole zawierające dane obrazu było ostatnim fizycznym polem w rekordzie. Dla każdego pola rekordu typu 13 w tabeli 7 wyszczególniono „kod warunkowy” jako „M” – obowiązkowy lub „O” – nieobowiązkowy, numer pola, rodzaj znaków, wielkość pola i granice występowania. W oparciu o trzycyfrowy numer pola w ostatniej kolumnie podane jest wyliczenie maksymalnej liczby bajtów dla danego pola. Ponieważ do wyrażenia numeru pola stosuje się więcej cyfr, maksymalna liczba bajtów także się zwiększy. Dwa wpisy w rubryce „rozmiar pola w każdym przypadku występowania” (field size per occurrence) obejmują wszystkie separatory zastosowane w danym polu. „Maksymalna liczba bajtów” (maximum byte count) obejmuje numer pola, informacje i separatory, w tym znak „GS”.

7.1.1. Pole 13.001: długość rekordu logicznego (Logical record length – LEN)

To obowiązkowe pole ASCII zawiera całkowite wyliczenie liczby bajtów w rekordzie logicznym typu 13. Pole 13.001 określa długość rekordu, w tym każdy znak każdego pola znajdującego się w rekordzie oraz separatory informacji.

7.1.2. Pole 13.002: oznaczenie obrazu (Image designation character – IDC)

To obowiązkowe pole ASCII jest wykorzystywane do rozpoznania danych obrazu śladu zawartych w rekordzie. IDC jest zgodny z IDC znajdującym się w polu zawartości pliku (CNT) rekordu typu 1.

7.1.3. Pole 13.003: rodzaj obrazu (Impression type – IMP)

To obowiązkowe jedno- lub dwubajtowe pole ASCII oznacza sposób uzyskania informacji o obrazie śladu. W polu tym wprowadza się odpowiedni kod śladów wybrany z tabeli 4 (palce) lub tabeli 9 (dłonie).

7.1.4. Pole 13.004: agencja inicjująca/ORI (SRC)

To obowiązkowe pole ASCII zawiera identyfikację administracji lub organizacji, która pierwotnie pozyskała obraz znajdujący się w rekordzie. Normalnie identyfikator agencji inicjującej (ORI), która pozyskała obraz będzie zawarty w tym polu. Składa się ono z dwóch elementów informacji w następującym formacie: CC/agency (kod państwa/agencja).

Pierwszy element informacji zawiera kod państwa określony przez Interpol składający się z dwóch znaków alfanumerycznych. Drugi element – agency (agencja) – jest tekstowym identyfikatorem agencji, o maksymalnej długości 32 znaków alfanumerycznych.

7.1.5. Pole 13.005: data pozyskania obrazu śladu (Latent Capture Date – LCD)

To obowiązkowe pole ASCII zawiera datę pozyskania obrazu odbitki dłoni. Data widnieje jako osiem cyfr w formacie CCYYMMDD. Znaki CCYY oznaczają rok pozyskania obrazu; znaki MM oznaczają wartości dziesiętkowe i jednostkowe miesiąca; znaki DD oznaczają wartości dziesiętkowe i jednostkowe dnia miesiąca. Na przykład zapis „20000229” oznacza 29 lutego 2000 r. Kompletna data musi być prawdziwą datą.

7.1.6. Pole 13.006: długość linii poziomej (Horizontal line length – HLL)

To obowiązkowe pole ASCII zawiera liczbę pikseli znajdujących się na pojedynczej linii poziomej transmitowanego obrazu.

7.1.7. Pole 13.007: długość linii pionowej (Vertical line length – VLL)

To obowiązkowe pole ASCII zawiera liczbę linii poziomych transmitowanego obrazu.

7.1.8. Pole 13.008: jednostki skali (Scale units – SLC)

To obowiązkowe pole ASCII określa jednostki używane do opisanie częstotliwości próbkowania (gęstości pikseli). „1” w tym polu oznacza ilość pikseli na cal, a „2” oznacza ilość pikseli na centymetr. „0” w tym polu oznacza brak podanej skali. W tym wypadku iloraz HPS/VPS daje współczynnik proporcji piksela.

7.1.9. Pole 13.009: skala pikseli w poziomie (Horizontal pixel scale – HPS)

To obowiązkowe pole ASCII określa wyrażoną w liczbach całkowitych gęstość pikseli w kierunku poziomym, o ile pole SLC zawiera symbol „1” lub „2”. W innych przypadkach oznacza ono poziomy składnik współczynnika proporcji piksela.

7.1.10. Pole 13.010: skala pikseli w pionie (Vertical pixel scale – VPS)

To obowiązkowe pole ASCII określa wyrażoną w liczbach całkowitych gęstość pikseli w kierunku pionowym, o ile pole SLC zawiera symbol „1” lub „2”. W innych przypadkach oznacza ono pionowy składnik współczynnika proporcji piksela.

7.1.11. Pole 13.011: algorytm kompresji (Compression algorithm – CGA)

To obowiązkowe pole ASCII określa algorytm stosowany do kompresji obrazów w skali szarości. Zob. dodatek 7, w którym znajdują się kody kompresji.

7.1.12. Pole 13.012: ilość bitów na piksel (Bits per pixel – BPX)

To obowiązkowe pole ASCII zawiera liczbę bitów wykorzystanych do przedstawienia jednego piksela. To pole zawiera wpis „8” dla normalnych wartości w skali szarości wynoszących od 0 do 255. Wszelkie wpisy większe niż „8” w tym polu reprezentują piksel w skali szarości z większą precyzją.

7.1.13. Pole 13.013: pozycja palca/dłoni (Finger/palm position – FGP)

To obowiązkowe pole oznaczone zawiera co najmniej jedną możliwą pozycję palca lub dłoni, która może być zgodna z obrazem śladu. Numer kodu w systemie dziesiętkowym odpowiadający znanej lub najbardziej prawdopodobnej pozycji palca jest pobrany z tabeli 5 lub odpowiadający najbardziej prawdopodobnej pozycji dłoni – z tabeli 10 i wprowadzony jako jedno- lub dwuznakowe subpole ASCII. Dodatkowe pozycje palców lub dłoni mogą być zaznaczone przez wprowadzenie alternatywnych kodów pozycji jako subpól oddzielonych separatorem „RS”. Kod „0” oznaczający „nieznany palec” stosuje się do zaznaczenia każdej pozycji palca od jednego do dziesięciu. Kod „20” oznaczający „nieznaną dłoń” stosuje się do zaznaczenia każdej wymienionej pozycji dłoni.

7.1.14. Pola 13.014–019: zarezerwowane do określenia w przyszłości (Reserved for future definition – RSV)

Te pola są zarezerwowane, by można było w przyszłości wprowadzić zmiany tego standardu. Na obecnym poziomie nie należy wykorzystywać żadnego z tych pól. Jeżeli którekolwiek z nich są obecne, należy je ignorować.

7.1.15. Pole 13.020: uwaga (Comment – COM)

To nieobowiązkowe pole można wykorzystać do wprowadzania uwag lub innych informacji tekstowych w kodzie ASCII wraz z danymi obrazu śladu.

7.1.16. Pola 13.021–199: zarezerwowane do określenia w przyszłości (Reserved for future definition – RSV)

Te pola są zarezerwowane, by można było w przyszłości wprowadzić zmiany tego standardu. Na obecnym poziomie nie należy wykorzystywać żadnego z tych pól. Jeżeli którekolwiek z nich są obecne, należy je ignorować.

7.1.17. Pola 13.200–998: pola zdefiniowane przez użytkownika (User-defined fields – UDF)

Pola te mogą zostać zdefiniowane przez użytkownika i będą używane do przyszłych wymogów. Ich wielkość i zawartość są definiowane przez użytkownika i są zgodne z agencją otrzymującą. Jeżeli występują, zawierają informacje tekstowe w kodzie ASCII.

7.1.18. Pole 13.999: dane obrazu (Image data – DAT)

To pole zawiera wszystkie dane z pozyskanego obrazu śladu. Zawsze ma numer pola 999 i musi być ostatnim polem fizycznym w rekordzie. Na przykład po „13.999:” następują dane obrazu w reprezentacji binarnej.

Każdy piksel nieskompresowanych danych w skali szarości zwykle jest wyrażany jako osiem bitów (256 poziomów szarości) zawartych w jednym bajcie. Jeżeli wpis w polu BPX 13.012 jest większy lub mniejszy niż 8, to liczba bajtów wymaganych do zawarcia piksela będzie inna. Jeżeli stosuje się kompresję, dane pikseli są skompresowane zgodnie z techniką określoną w polu GCA.

7.2. Koniec rekordu typu 13: obraz śladu, o zmiennej rozdzielczości

Do celów spójności separator „FS” jest stosowany bezpośrednio po ostatnim bajcie danych z pola 13.999 w celu oddzielenia go od ostatniego rekordu logicznego. Separator ten musi być zawarty w polu długości rekordu typu 13.

8. Rekord typu 15: obraz odbitki dłoni, o zmiennej rozdzielczości

Rekord logiczny o polu oznaczonym typem 15 zawiera dane obrazu odbitki linii papilarnych dłoni i służy do ich wymiany, a także stałe i określone przez użytkownika informacje tekstowe mające znaczenie dla cyfrowego obrazu. Informacje o zastosowanej rozdzielczości skanu, wielkości obrazu i inne parametry lub uwagi wymagane do przetworzenia obrazu są zapisane jako oznaczone pola w rekordzie. Obrazy odbitek linii papilarnych dłoni przekazane innym agencjom będą przetwarzane przez agencje otrzymujące w celu uzyskania pożądaných informacji potrzebnych do stwierdzenia zgodności.

Dane obrazów są pozyskiwane bezpośrednio od danej osoby z zastosowaniem urządzenia skanującego na żywo, lub z karty daktyloskopijnej zawierającej odbitki dłoni lub innych nośników zawierających obrazy odbitek dłoni danej osoby.

Wszelkie metody stosowane do pozyskania obrazów odbitek dłoni są zdolne do pozyskania zestawu obrazów dla każdej ręki. Zestaw ten obejmuje dłoń jako jeden zeskanowany obraz oraz całą dłoń od nadgarstka do końców palców jako jeden lub dwa zeskanowane obrazy. Jeżeli do przedstawienia całej dłoni wykorzystane są dwa obrazy, to dolny obraz obejmuje dłoń od nadgarstka do górnej części między palcami (trzeciego stawu palca) i obszaru kłębu kciuka i poniżej. Górny obraz rozciąga się od części między palcami do końców palców. Umożliwia to odpowiednie nałożenie na siebie części obrazu na obszarze dłoni między palcami. Uzgadniając strukturę linii papilarnych i szczegółów znajdujących się w tej wspólnej części, analityk może stwierdzić, że obydwa obrazy pochodzą od tej samej dłoni.

Ponieważ transakcja obrazu dłoni może być wykorzystana do różnych celów, może ona zawierać różne obszary obrazów pobranych z dłoni lub ręki. Kompletny zestaw obrazów dłoni jednej osoby zwykle zawiera jego dłoń i obraz(-y) całej dłoni obydwu rąk. Jako że rekord logiczny o oznaczonym polu może zawierać tylko jedno pole binarne, jeden rekord typu 15 będzie potrzebny dla każdej dłoni i jeden lub dwa takie rekordy dla każdego obrazu całej dłoni. Zatem cztery do sześciu rekordów typu 15 będzie potrzebnych do przedstawienia obrazów odbitek dłoni danej osoby w normalnej transakcji obrazów dłoni.

8.1. Pola dla rekordu logicznego typu 15

Następujące akapity opisują dane zawarte w każdym polu rekordu logicznego typu 15.

W rekordzie logicznym typu 15 wpisy znajdują się w numerowanych polach. Wymagane jest, by pierwsze dwa pola w rekordzie były uporządkowane, a pole zawierające dane obrazu było ostatnim fizycznym polem w rekordzie. Dla każdego pola rekordu typu 15 w tabeli 8 wyszczególniono „kod warunkowy” jako „M” – obowiązkowy lub „O” – nieobowiązkowy, numer pola, rodzaj znaków, wielkość pola i granice występowania. W oparciu o trzycyfrowy numer pola w ostatniej kolumnie podane jest wyliczenie maksymalnej liczby bajtów dla danego pola. Ponieważ do wyrażenia numeru pola stosuje się więcej cyfr, maksymalna liczba bajtów także się zwiększy. Dwa wpisy w rubryce „rozmiar pola w każdym przypadku występowania” (field size per occurrence) obejmują wszystkie separatory zastosowane w danym polu. „Maksymalna liczba bajtów” (maximum byte count) obejmuje numer pola, informacje i separatory, w tym znak „GS”.

8.1.1. Pole 15.001: długość rekordu logicznego (Logical record length – LEN)

To obowiązkowe pole ASCII zawiera całkowite wyliczenie liczby bajtów w rekordzie logicznym typu 15. Pole 15.001 określa długość rekordu, w tym każdy znak każdego pola znajdującego się w rekordzie oraz separatory informacji.

8.1.2. Pole 15.002: oznaczenie obrazu (Image designation character – IDC)

To obowiązkowe pole ASCII jest wykorzystywane do rozpoznania obrazu odbitki dłoni zawartych w rekordzie. IDC jest zgodny z IDC znajdującym się w polu zawartości pliku (CNT) rekordu typu 1.

8.1.3. Pole 15.003: rodzaj obrazu (Impression type – IMP)

To obowiązkowe jednobajtowe pole ASCII oznacza sposób pozyskania informacji o obrazie odbitki dłoni. W tym polu wprowadza się odpowiedni kod wybrany z tabeli 9.

8.1.4. Pole 15.004: agencja inicjująca/ORI (SRC)

To obowiązkowe pole ASCII zawiera identyfikację administracji lub organizacji, która pierwotnie pozyskała obraz znajdujący się w rekordzie. Normalnie identyfikator agencji inicjującej (ORI), która pozyskała obraz będzie zawarty w tym polu. Składa się ono z dwóch elementów informacji w następującej formie: CC/agency (kod państwa/agencja).

Pierwszy element informacji zawiera kod państwa określony przez Interpol składający się z dwóch znaków alfanumerycznych. Drugi element – agency (agencja) – jest tekstowym identyfikatorem agencji, o maksymalnej długości 32 znaków alfanumerycznych.

8.1.5. Pole 15.005: data pozyskania obrazu dłoni (Palmprint Capture Date – PCD)

To obowiązkowe pole ASCII zawiera datę pozyskania obrazu odbitki dłoni. Data widnieje jako osiem cyfr w formacie CCYYMMDD. Znaki CCYY oznaczają rok pozyskania obrazu; znaki MM oznaczają wartości dziesiętne i jednostkowe miesiąca; znaki DD oznaczają wartości dziesiętne i jednostkowe dnia miesiąca. Na przykład zapis „20000229” oznacza 29 lutego 2000 r. Kompletna data musi być prawdziwą datą.

8.1.6. Pole 15.006: długość linii poziomej (Horizontal line length – HLL)

To obowiązkowe pole ASCII zawiera liczbę pikseli znajdujących się na pojedynczej linii poziomej transmitowanego obrazu.

8.1.7. Pole 15.007: długość linii pionowej (Vertical line length – VLL)

To obowiązkowe pole ASCII zawiera liczbę linii poziomych transmitowanego obrazu.

8.1.8. Pole 15.008: jednostki skali (Scale units – SLC)

To obowiązkowe pole ASCII określa jednostki używane do opisu częstotliwości próbkowania (gęstości pikseli). „1” w tym polu oznacza ilość pikseli na cal, a „2” oznacza ilość pikseli na centymetr. „0” w tym polu oznacza brak podanej skali. W tym wypadku iloraz HPS/VPS daje współczynnik proporcji piksela.

8.1.9. Pole 15.009: skala pikseli w poziomie (Horizontal pixel scale – HPS)

To obowiązkowe pole ASCII określa wyrażoną w liczbach całkowitych gęstość pikseli w kierunku poziomym, o ile pole SLC zawiera symbol „1” lub „2”. W innych przypadkach oznacza ono poziomy składnik współczynnika proporcji piksela.

8.1.10. Pole 15.010: skala pikseli w pionie (Vertical pixel scale – VPS)

To obowiązkowe pole ASCII określa wyrażoną w liczbach całkowitych gęstość pikseli w kierunku pionowym, o ile pole SLC zawiera symbol „1” lub „2”. W innych przypadkach oznacza ono pionowy składnik współczynnika proporcji piksela.

Tabela 8: Rekord obrazu odbitki dłoni o zmiennej rozdzielczości typu 15

Ident	Cond. code	Field number	Field name	Char type	Field size per occurrence		Occur count		Max byte count
					min.	max.	min	max	
LEN	M	15.001	LOGICAL RECORD LENGTH	N	4	8	1	1	15
IDC	M	15.002	IMAGE DESIGNATION CHARACTER	N	2	5	1	1	12
IMP	M	15.003	IMPRESSION TYPE	N	2	2	1	1	9
SRC	M	15.004	SOURCE AGENCY/ORI	AN	6	35	1	1	42
PCD	M	15.005	PALMPRINT CAPTURE DATE	N	9	9	1	1	16

HLL	M	15.006	HORIZO NTAL LINE LENGT H	N	4	5	1	1	12
VLL	M	15.007	VERTIC AL LINE LENGT H	N	4	5	1	1	12
SLC	M	15.008	SCALE UNITS	N	2	2	1	1	9
HPS	M	15.009	HORIZO NTAL PIXEL SCALE	N	2	5	1	1	12
VPS	M	15.010	VERTIC AL PIXEL SCALE	N	2	5	1	1	12
CGA	M	15.011	COMPR SSION ALGORI THM	AN	5	7	1	1	14
BPX	M	15.012	BITS PER PIXEL	N	2	3	1	1	10
PLP	M	15.013	PALMP RINT POSITI ON	N	2	3	1	1	10
RSV		15.014 15.019	RESERV ED FOR FUTUR E INCLUSI ON	—	—	—	—	—	—

COM	O	15.020	COMMENT	AN	2	128	0	1	128
RSV		15.021 15.199	RESERVED FOR FUTURE INCLUSION	—	—	—	—	—	—
UDF	O	15.200 15.998	USER-DEFINED FIELDS	—	—	—	—	—	—
DAT	M	15.999	IMAGE DATA	B	2	—	1	1	—

Tabela 9: Rodzaj obrazu dłoni	
Wyszczególnienie	Kod
Live-scan palm	10
Nonlive-scan palm	11
Latent palm impression	12
Latent palm tracing	13
Latent palm photo	14
Latent palm lift	15

8.1.11. Pole 15.011: algorytm kompresji (*Compression algorithm – CGA*)

To obowiązkowe pole ASCII określa algorytm stosowany do kompresji obrazów w skali szarości. Wpis „NONE” (brak) w tym polu oznacza, że dane zawarte w tym rekordzie są nieskompresowane. W przypadku obrazów, które mają być skompresowane, to pole zawiera preferowaną metodę kompresji obrazów odbitek palców zawartych na karcie daktyloskopijnej. Odnośne kody kompresji są określone w dodatku 7.

8.1.12. Pole 15.012: ilość bitów na piksel (*Bits per pixel – BPX*)

To obowiązkowe pole ASCII zawiera liczbę bitów wykorzystanych do przedstawienia jednego piksela. To pole zawiera wpis „8” dla normalnych wartości w skali szarości wynoszących od 0 do 255. Wszelkie wpisy większe lub mniejsze niż „8” w tym polu reprezentują piksel w skali szarości z większą precyzją.

Tabela 10: Kody, obszary i rozmiary dłoni				
Palm Position	Palm code	Image area (mm ²)	Width (mm)	Height (mm)
Unknown Palm	20	28387	139,7	203,2
Right Full Palm	21	28387	139,7	203,2
Right Writer s Palm	22	5645	44,5	127,0
Left Full Palm	23	28387	139,7	203,2
Left Writer s Palm	24	5645	44,5	127,0
Right Lower Palm	25	19516	139,7	139,7
Right Upper Palm	26	19516	139,7	139,7
Left Lower Palm	27	19516	139,7	139,7
Left Upper Palm	28	19516	139,7	139,7
Right Other	29	28387	139,7	203,2
Left Other	30	28387	139,7	203,2

8.1.13. Pole 15.013: pozycja obrazu dłoni (Palmprint Position – PLP)

To obowiązkowe oznaczone pole zawiera pozycję obrazu dłoni odpowiadającą obrazowi odbitki. Numer kodu w systemie dziesiętkowym odpowiadający znanej lub najbardziej prawdopodobnej pozycji obrazu dłoni jest pobierany z tabeli 10 i wprowadzany jako dwuznakowe subpole ASCII. Tabela 10 także wyszczególnia maksymalne obszary obrazu i wymiary dla każdej możliwej pozycji obrazu dłoni.

8.1.14. Pola 15.014–019: zarezerwowane do określenia w przyszłości (Reserved for future definition – RSV)

Te pola są zarezerwowane, by można było w przyszłości wprowadzić zmiany tego standardu. Na obecnym poziomie nie należy wykorzystywać żadnego z tych pól. Jeżeli którekolwiek z nich są obecne, należy je ignorować.

8.1.15. Pole 15.020: uwaga (Comment – COM)

To nieobowiązkowe pole można wykorzystać do wprowadzania uwag lub innych informacji tekstowych w kodzie ASCII wraz z danymi obrazu odblasku dłoni.

8.1.16. *Pola 15.021–199: zarezerwowane do określenia w przyszłości (Reserved for future definition – RSV)*

Te pola są zarezerwowane, by można było w przyszłości wprowadzić zmiany tego standardu. Na obecnym poziomie nie należy wykorzystywać żadnego z tych pól. Jeżeli którekolwiek z nich są obecne, należy je ignorować.

8.1.17. *Pola 15.200–998: pola zdefiniowane przez użytkownika (User-defined fields – UDF)*

Pola te mogą zostać zdefiniowane przez użytkownika i będą używane do przyszłych wymogów. Ich wielkość i zawartość są definiowane przez użytkownika i są zgodne z agencją otrzymującą. Jeżeli występują, zawierają informacje tekstowe w kodzie ASCII.

8.1.18. *Pole 15.999: dane obrazu (Image data – DAT)*

To pole zawiera wszystkie dane z pozyskanego obrazu śladu. Zawsze ma numer pola 999 i musi być ostatnim polem fizycznym w rekordzie. Na przykład po „15.999:” następują dane obrazu w reprezentacji binarnej. Każdy piksel nieskompresowanych danych w skali szarości zwykle jest wyrażany jako osiem bitów (256 poziomów szarości) zawartych w jednym bajcie. Jeżeli wpis w polu BPX 15.012 jest większy lub mniejszy niż 8, liczba bajtów potrzebnych do zawarcia piksela będzie się różnić. Jeżeli stosuje się kompresję, dane pikseli są skompresowane zgodnie z techniką określoną w polu CGA.

8.2. Koniec rekordu typu 15: obraz odblasku dłoni, o zmiennej rozdzielczości

Do celów spójności separator „FS” jest stosowany bezpośrednio po ostatnim bajcie danych z pola 15.999 w celu oddzielenia go od ostatniego rekordu logicznego. Separator ten musi być włączony w pole długości rekordu typu 15.

8.3. Dodatkowe rekordy typu 15: obraz odblasku dłoni, o zmiennej rozdzielczości

W tym pliku można zawrzeć dodatkowe rekordy typu 15. Dla każdego dodatkowego obrazu odblasku dłoni wymagany jest kompletny rekord logiczny typu 15 wraz z separatorem „FS”.

Tabela 11: Maksymalna liczba pozycji przyjętych do weryfikacji od transmisji							
Type of AFIS Search	TP/TP	LT/TP	LP/PP	TP/UL	LT/UL	PP/ULP	LP/ULP
Maximum Number of Candidates	1	10	5	5	5	5	5

Rodzaje przeszukań:

TP/TP: karta daktyloskopijna – karta daktyloskopijna,

LT/TP: ślad palca – karta daktyloskopijna,

LP/PP: ślad dłoni – dłoń,

TP/UL: karta daktyloskopijna – ślad NN palca,

LT/UL: ślad palca – ślad NN palca,

PP/ULP: dłoń – ślad NN dłoni,

LP/ULP: ślad dłoni – ślad NN dłoni.

9. Dodatki do rozdziału 2 (wymiana danych daktyloskopijnych)

9.1. Dodatek 1: Kody separatora ASCII

ASCII	Pozycja ¹⁴⁸	Wyszczególnienie
LF	1/10	Separates error codes in Field 2.074
FS	1/12	Separates logical records of a file
GS	1/13	Separates fields of a logical record
RS	1/14	Separates the subfields of a record field
US	1/15	Separates individual information items of the field or subfield

9.2. Dodatek 2: Obliczanie kontrolnych znaków alfa-numerycznych

Dla TCN i TCR (pola 1.09 i 1.10):

Liczba odpowiadająca znakowi kontrolnemu jest generowana z zastosowaniem następującego wzoru:

$(YY * 10^8 + SSSSSS) \text{ Modulo } 23$

Gdzie YY i SSSSSSS są wartościami numerycznymi, odpowiednio, ostatnich dwóch cyfr roku i numeru seryjnego.

Znak kontrolny jest wtedy generowany z tabeli podanej poniżej.

¹⁴⁸ Pozycja określona w normie ASCII.

Dla CRO (pole 2.010):

Liczba odpowiadająca znakowi kontrolnemu jest generowana z zastosowaniem następującego wzoru:

$$(YY * 10^6 + NNNNNN) \text{ Modulo } 23$$

Gdzie YY i NNNNNN są wartościami numerycznymi, odpowiednio, ostatnich dwóch cyfr roku i numeru seryjnego.

Znak kontrolny jest wtedy generowany z tabeli podanej poniżej.

Tabela znaków kontrolnych		
1-A	9-J	17-T
2-B	10-K	18-U
3-C	11-L	19-V
4-D	12-M	20-W
5-E	13-N	21-X
6-F	14-P	22-Y
7-G	15-Q	0-Z
8-H	16-R	

9.3. Dodatek 3: Kody znaków

7-bitowy kod ANSI do wymiany informacji										
ASCII Character Set										
+	0	1	2	3	4	5	6	7	8	9
30				!	'	#	\$	%	&	'
40	()	*	+	,	-	.	/	0	1
50	2	3	4	5	6	7	8	9	:	;
60	<	=	>	?	@	A	B	C	D	E
70	F	G	H	I	J	K	L	M	N	O

80	P	Q	R	S	T	U	V	W	X	Y
90	Z	[\]	^	_	`	a	b	c
100	d	e	f	g	h	i	j	k	l	m
110	n	o	p	q	r	s	t	u	v	w
120	x	y	z	{		}	~			

9.4. Dodatek 4: Streszczenie transakcji

Rekord typu 1 (obowiązkowy)					
Identifier	Field number	Field name	CPS/PMS	SRE	ERR
LEN	1.001	Logical Record Length	M	M	M
VER	1.002	Version Number	M	M	M
CNT	1.003	File Content	M	M	M
TOT	1.004	Type of Transaction	M	M	M
DAT	1.005	Date	M	M	M
PRY	1.006	Priority	M	M	M
DAI	1.007	Destination Agency	M	M	M
ORI	1.008	Originating Agency	M	M	M
TCN	1.009	Transaction Control Number	M	M	M
TCR	1.010	Transaction Control Reference	C	M	M
NSR	1.011	Native Scanning Resolution	M	M	M
NTR	1.012	Nominal Transmitting Resolution	M	M	M
DOM	1.013	Domain name	M	M	M
GMT	1.014	Greenwich mean time	M	M	M

W kolumnie „Stan”:

O = nieobowiązkowy; M = obowiązkowy; C = warunkowy, jeżeli transakcja jest odpowiedzią dla agencji inicjującej.

Rekord typu 2 (obowiązkowy)						
Identifier	Field number	Field name	CPS/PMS	MPS/MMS	SRE	ERR
LEN	2.001	Logical Record Length	M	M	M	M
IDC	2.002	Image Designation Character	M	M	M	M
SYS	2.003	System Information	M	M	M	M
CNO	2.007	Case Number	—	M	C	—
SQN	2.008	Sequence Number	—	C	C	—
MID	2.009	Latent Identifier	—	C	C	—
CRN	2.010	Criminal Reference Number	M	—	C	—
MN1	2.012	Miscellaneous Identification Number	—	—	C	C
MN2	2.013	Miscellaneous Identification Number	—	—	C	C
MN3	2.014	Miscellaneous Identification Number	—	—	C	C
MN4	2.015	Miscellaneous Identification Number	—	—	C	C
INF	2.063	Additional Information	O	O	O	O
RLS	2.064	Respondents List	—	—	M	—
ERM	2.074	Status/Error Message Field	—	—	—	M
ENC	2.320	Expected Number of Candidates	M	M	—	—

W kolumnie „Stan”:

O = nieobowiązkowy; M = obowiązkowy; C = warunkowy, jeżeli dane są dostępne

*	=	jeżeli transmisja danych jest zgodna z prawem wewnętrznym (nieobjęta art. LAW.PRUM.11 [Dane daktyloskopijne] i LAW.PRUM.12 [Zautomatyzowane przeszukiwanie danych daktyloskopijnych])
---	---	---

9.5. Dodatek 5: Definicje rekordów typu 1

Identifier	Condition	Field number	Field name	Character type	Example data
LEN	M	1.001	Logical Record Length	N	1.001:230{{GS}}
VER	M	1.002	Version Number	N	1.002:0300{{GS}}
CNT	M	1.003	File Content	N	1.003:1{{US}}15{{RS}}2{{US}}00{{RS}}4{{US}}01{{RS}}4{{US}}02{{RS}}4{{US}}03{{RS}}4{{US}}04{{RS}}4{{US}}05{{RS}}4{{US}}06{{RS}}4{{US}}07{{RS}}4{{US}}08{{RS}}4{{US}}09{{RS}}4{{US}}10{{RS}}4{{US}}11{{RS}}4{{US}}12{{RS}}4{{US}}13{{RS}}4{{US}}14{{GS}}
TOT	M	1.004	Type of Transaction	A	1.004:CPS{{GS}}
DAT	M	1.005	Date	N	1.005:20050101{{GS}}
PRY	M	1.006	Priority	N	1.006:4{{GS}}

DAI	M	1.007	Destination Agency	1*	1.007:DE/BKA{{GS}}
ORI	M	1.008	Originating Agency	1*	1.008:NL/NAFIS{{GS}}
TCN	M	1.009	Transaction Control Number	AN	1.009:0200000004F{{GS}}
TCR	C	1.010	Transaction Control Reference	AN	1.010:0200000004F{{GS}}
NSR	M	1.011	Native Scanning Resolution	AN	1.011:19,68{{GS}}
NTR	M	1.012	Nominal Transmitting Resolution	AN	1.012:19,68{{GS}}
DOM	M	1.013	Domain Name	AN	1.013: INT- I{{US}}4,22{{GS}}
GMT	M	1.014	Greenwich Mean Time	AN	1.014:20050101125959Z

W kolumnie „Stan”: O = nieobowiązkowy; M = obowiązkowy; C = warunkowy.

W kolumnie „Rodzaj znaku” (Character Type): A = alfa; N = numeryczny; B = binarny.

1* dopuszczalne znaki dla nazwy agencji to [„0..9”, „A..Z”, „a..z”, „_”, „.”, „-”, „-”]

9.6. Dodatek 6: Definicje rekordów typu 2

Tabela A.6.1: Transakcje CPS i PMS					
Identifier	Condition	Field number	Field name	Character type	Example data
LEN	M	2.001	Logical Record Length	N	2.001:909{{GS}}
IDC	M	2.002	Image Designation	N	2.002:00{{GS}}

			Character		
SYS	M	2.003	System Information	N	2.003:0422{{GS}}
CRN	M	2.010	Criminal Reference Number	AN	2.010:DE/E999999999{{GS}}
INF	O	2.063	Additional Information	1*	2.063:Additional Information 123{{GS}}
ENC	M	2.320	Expected Number of Candidates	N	2.320:1{{GS}}

Tabela A.6.2: Transakcje SRE

Identifier	Condition	Field number	Field name	Character type	Example data
LEN	M	2.001	Logical Record Length	N	2.001:909{{GS}} }
IDC	M	2.002	Image Designation Character	N	2.002:00{{GS}}
SYS	M	2.003	System Information	N	2.003:0422{{GS}} }}
CRN	C	2.010	Criminal Reference Number	AN	2.010:NL/22222 22222{{GS}}
MN1	C	2.012	Miscellaneous Identification Number	AN	2.012:E9999999 99{{GS}}
MN2	C	2.013	Miscellaneous Identification Number	AN	2.013:E9999999 99{{GS}}
MN3	C	2.014	Miscellaneous Identification	N	2.014:0001{{GS}} }}

			Number		
MN4	C	2.015	Miscellaneous Identification Number	A	2.015:A{{GS}}
INF	O	2.063	Additional Information	1*	2.063:Additional Information 123{{GS}}
RLS	M	2.064	Respondents List	AN	2.064:CPS{{RS}} {{RS}}001/001 {{RS}}999999{{GS}}

Tabela A.6.3: Transakcje ERR

Identifier	Condition	Field number	Field name	Character type	Example data
LEN	M	2.001	Logical Record Length	N	2.001:909{{GS}}
IDC	M	2.002	Image Designation Character	N	2.002:00{{GS}}
SYS	M	2.003	System Information	N	2.003:0422{{GS}}
MN1	M	2.012	Miscellaneous Identification Number	AN	2.012:E999999999{{GS}}
MN2	C	2.013	Miscellaneous Identification Number	AN	2.013:E999999999{{GS}}
MN3	C	2.014	Miscellaneous Identification Number	N	2.014:0001{{GS}}
MN4	C	2.015	Miscellaneous Identification	A	2.015:A{{GS}}

			Number		
INF	O	2.063	Additional Information	1*	2.063:Additional Information 123{{GS}}
ERM	M	2.074	Status/Error Message Field	AN	2.074: 201: IDC - 1 FIELD 1.009 WRONG CONTROL CHARACTER {{LF}} 115: IDC 0 FIELD 2.003 INVALID SYSTEM INFORMATION {{GS}}

Tabela A.6.4: Transakcje MPS i MMS

Identifier	Condition	Field number	Field name	Character type	Example data
LEN	M	2.001	Logical Record Length	N	2.001:909{{GS}}
IDC	M	2.002	Image Designation Character	N	2.002:00{{GS}}
SYS	M	2.003	System Information	N	2.003:0422{{GS}}
CNO	M	2.007	Case Number	AN	2.007:E999999999{{GS}}
SQN	C	2.008	Sequence Number	N	2.008:0001{{GS}}
MID	C	2.009	Latent Identifier	A	2.009:A{{GS}}
INF	O	2.063	Additional Information	1*	2.063:Additional Information 123{{GS}}
ENC	M	2.320	Expected Number of Candidates	N	2.320:1{{GS}}

W kolumnie „Stan”: O = nieobowiązkowy; M = obowiązkowy; C = warunkowy.

W kolumnie „Rodzaj znaku” (Character Type): A = alfa; N = numeryczny; B = binarny.

1* dopuszczalne znaki to [„0..9”, „A..Z”, „a..z”, „_”, „.”, „”, „-”]

9.7. Dodatek 7: Kody kompresji odcieni szarości

Kody kompresji

Compression	Value	Remarks
Wavelet Scalar Quantisation Greyscale Fingerprint Image Compression Specification IAFIS-IC-0010(V3), dated 19 December 1997	WSQ	Algorithm to be used for the compression of greyscale images in Type-4, Type-7 and Type-13 to Type-15 records. Shall not be used for resolutions > 500dpi.
JPEG 2000 [ISO 15444/ITU T.800]	J2K	To be used for lossy and losslessly compression of greyscale images in Type-13 to Type-15 records. Strongly recommended for resolutions > 500 dpi

9.8. Dodatek 8: Specyfikacja poczty

W celu polepszenia obiegu wewnętrznego temat wiadomości pocztowej transakcji PRUEM musi zawierać kod państwa (CC), które wysłało wiadomość, i typ transakcji (TOT pole 1.004).

Format: Kod państwa/typ transakcji

Przykład: „DE/CPS”

Treść wiadomości może być pusta.

ROZDZIAŁ 3: Wymiana danych rejestracyjnych pojazdów

1. Wspólny zestaw danych do zautomatyzowanego przeszukania danych rejestracyjnych pojazdów

1.1. Definicje

Definicje obowiązkowych i nieobowiązkowych elementów danych przedstawione w rozdziale 0 art. 14 ust. 4 są następujące:

Obowiązkowe (M – Mandatory):

Element danych musi być przekazany, gdy informacje są dostępne w rejestrze krajowym danego państwa. Istnieje zatem obowiązek wymiany informacji, gdy są one dostępne.

Nieobowiązkowe (O – Optional):

Element danych może być przekazany, gdy informacje są dostępne w rejestrze krajowym danego państwa. Nie ma zatem obowiązku wymiany informacji, nawet gdy są one dostępne.

Każdy element w zestawie danych, który jest wyraźnie uznany za ważny w związku z art. LAW.PRUM.15 [Zautomatyzowane przeszukiwanie danych rejestracyjnych pojazdów], jest opatrzony oznaczeniem (Y).

1.2. Wyszukiwanie pojazdu/jego właściciela/posiadacza

1.2.1. Warunki wyszukiwania

Istnieją dwa sposoby poszukiwania informacji określonej w następnym akapicie:

- według numeru podwozia VIN, daty i godziny odniesienia (nieobowiązkowe),
- według numeru rejestracyjnego, numeru podwozia (nieobowiązkowy), daty i godziny odniesienia (nieobowiązkowe).

Za pomocą tych kryteriów wyszukiwania zostaną przekazane informacje związane z jednym lub niekiedy większą liczbą pojazdów. Jeżeli muszą być przekazane informacje dotyczące tylko jednego pojazdu, wszystkie pozycje są przesyłane w jednej odpowiedzi. Jeżeli zostanie odnaleziony więcej niż jeden pojazd, państwo, do którego się zwrócono, może samo ustalić, które informacje przekazać – wszystkie, czy tylko jedną pozycję w celu zawężenia poszukiwania (np. z przyczyn dotyczących prywatności lub wydajności działania).

Pozycje niezbędne do zawężenia poszukiwań są przedstawione w pkt 1.2.2.1. W pkt 1.2.2.2 opisane są informacje w całości.

Gdy poszukiwanie odbywa się według numeru podwozia, daty i godziny odniesienia, można je przeprowadzić w jednym państwie lub we wszystkich państwach uczestniczących.

Gdy poszukiwanie odbywa się według numeru rejestracyjnego, daty i godziny odniesienia, musi ono być przeprowadzone w jednym konkretnym państwie.

Normalnie do poszukiwania wykorzystuje się aktualną datę i godzinę, jest jednak możliwe przeprowadzanie poszukiwania, wykorzystując datę i godzinę odniesienia z przeszłości. Gdy poszukiwanie jest przeprowadzane z wykorzystaniem daty i godziny odniesienia z przeszłości, a informacje historyczne nie są dostępne w rejestrze konkretnego państwa, ponieważ takie informacje nie są w ogóle zarejestrowane, faktyczne informacje mogą być zwrócone z zaznaczeniem, że są to faktyczne informacje.

1.2.2. Zestaw danych

1.2.2.1. Pozycje, które należy przekazać i które są niezbędne do zawężenia poszukiwania

Pozycja	M/O ¹⁴⁹	Remarks	Prüm Y/N ¹⁵⁰
---------	--------------------	---------	-------------------------

¹⁴⁹ M = obowiązkowo, jeśli znajduje się w krajowym rejestrze, O = nieobowiązkowo.

Dane pojazdów			
Numer rejestracyjny	M		Y
Numer nadwozia, podwozia, ramy, VIN	M		Y
Kraj rejestracji	M		Y
Marka	M	(D.1 ¹⁵¹) np. Ford, Opel, Renault itd.	Y
Nazwa handlowa pojazdu	M	(D.3) np. Focus, Astra, Megane	Y
Kod kategorii UE	M	(J) motorynki, motorowery, samochody itd.	Y

1.2.2.2. Kompletny zestaw danych

Pozycja	M/O ¹⁵²	Remarks	Prüm Y/N
Dane związane z posiadaczem pojazdu		(C.1 ¹⁵³) Dane dotyczące posiadacza świadectwa rejestracji pojazdu.	
Nazwisko (firma) posiadacza dowodu rejestracyjnego	M	(C.1.1.) osobne pola na nazwisko, tytuły itd. oraz podane zostanie nazwisko w formacie do wydruku	Y
Imię	M	(C.1.2) osobne pola na imię (imiona) i inicjały oraz podane zostanie nazwisko w formacie do wydruku	Y
Adres	M	(C.1.3)	Y

¹⁵⁰ Wszystkie atrybuty przypisane indywidualnie przez państwa oznaczono symbolem Y.

¹⁵¹ Zharmonizowany skrót dokumentu, zob. dyrektywa Rady 1999/37/WE z dnia 29 kwietnia 1999 r.

¹⁵² M = obowiązkowo, jeśli znajduje się w krajowym rejestrze, O = nieobowiązkowo.

¹⁵³ Zharmonizowany skrót dokumentu, zob. dyrektywa Rady 1999/37/WE z dnia 29 kwietnia 1999 r.

		osobne pola na ulicę, numer domu i aneks, kod pocztowy, miejsce pobytu, kraj pobytu itd. oraz zostanie podany adres w formacie do wydruku	
Płeć	M	Mężczyzna, kobieta	Y
Data urodzenia	M		Y
Forma prawna	M	Osoba fizyczna, stowarzyszenie, spółka, firma itd.	Y
Miejsce urodzenia	O		Y
Numer identyfikacyjny	O	Identyfikuje jednoznacznie osobę lub firmę	N
Rodzaj i numer dokumentu tożsamości	O	Rodzaj i numer dokumentu tożsamości (np. nr paszportu)	N
Data nabycia prawa własności pojazdu	O	Data nabycia prawa własności pojazdu. Data będzie zwykle pokrywać się z datą wydrukowaną pod (I) na dokumencie rejestracyjnym pojazdu.	N
Data, do kiedy był posiadaczem pojazdu	O	Data, do kiedy był posiadaczem pojazdu	N
Rodzaj posiadacza	O	Jeśli brak posiadacza pojazdu (C.2), odniesienie do faktu, że posiadacz dokumentu rejestracyjnego: <ul style="list-style-type: none"> – jest właścicielem pojazdu, – nie jest właścicielem pojazdu, – nie jest określony w dokumencie rejestracyjnym jako właściciel pojazdu. 	N
Dane związane z właścicielami pojazdu		(C.2)	
Nazwisko (firma) właścicieli	M	(C.2.1)	Y
Imię	M	(C.2.2)	Y

Adres	M	(C.2.3)	Y
Płeć	M	Mężczyzna, kobieta	Y
Data urodzenia	M		Y
Forma prawna	M	Osoba fizyczna, stowarzyszenie, spółka, firma itd.	Y
Miejsce urodzenia	O		Y
Numer identyfikacyjny	O	Identyfikuje jednoznacznie osobę lub firmę	N
Rodzaj i numer dokumentu tożsamości	O	Rodzaj i numer dokumentu tożsamości (np. nr paszportu)	N
Data rozpoczęcia posiadania pojazdu	O	Data rozpoczęcia posiadania pojazdu	N
Data zakończenia posiadania pojazdu	O	Data zakończenia posiadania pojazdu	N
Dane pojazdów			
Numer rejestracyjny	M		Y
Numer nadwozia, podwozia, ramy, VIN	M		Y
Kraj rejestracji	M		Y
Marka	M	(D.1) np. Ford, Opel, Renault itd.	Y
Nazwa handlowa pojazdu	M	(D.3) np. Focus, Astra, Megane	Y
Rodzaj pojazdu/kod kategorii UE	M	(J) motorynki, motorowery, samochody itd.	Y
Data pierwszej rejestracji	M	(B) Data pierwszej rejestracji gdziekolwiek na świecie	Y
Data początkowa	M	(I) Data rejestracji, do której odwołuje się konkretny	Y

aktualnej rejestracji		dokument rejestracyjny pojazdu	
Data końcowa rejestracji	M	Data końcowa rejestracji, do której odwołuje się konkretny dokument rejestracyjny pojazdu. Możliwe, że ta data oznacza okres ważności, tak jak wydrukowano na dokumencie, jeśli nie jest on nieograniczony (skrót na dokumencie = H).	Y
Status	M	Zezłomowany, skradziony, wywieziony z kraju itd.	Y
Data początkowa statusu	M		Y
Data końcowa statusu	O		N
kW	O	(P.2)	Y
Pojemność	O	(P.1)	Y
Rodzaj tablicy rejestracyjnej	O	Stała, tymczasowa itd.	Y
Dokument identyfikacyjny pojazdu 1	O	Numer identyfikacyjny pierwszego dokumentu identyfikacyjnego wydrukowany na dokumencie pojazdu	Y
Dokument identyfikacyjny pojazdu 2 ¹⁵⁴	O	Drugi numer identyfikacyjny pierwszego dokumentu identyfikacyjnego wydrukowany na dokumencie pojazdu	Y
Dane związane z ubezpieczeniem			
Nazwa towarzystwa ubezpieczeniowego	O		Y
Data rozpoczęcia ubezpieczenia	O		Y

¹⁵⁴ W Luksemburgu używa się dwóch oddzielnych numerów identyfikacyjnych dowodu rejestracyjnego pojazdu.

Data zakończenia ubezpieczenia	O		Y
Adres	O		Y
Numer ubezpieczenia	O		Y
Numer identyfikacyjny	O	Identyfikator, który w sposób jednoznaczny identyfikuje firmę	N
Rodzaj numeru identyfikacyjnego	O	Rodzaj numeru identyfikacyjnego (np. numer izby przemysłowo-handlowej)	N

2. Bezpieczeństwo danych

2.1. Zarys

Oprogramowanie EUCARIS służy do prowadzenia bezpiecznej łączności między państwami i przekazuje informacje do dotychczasowych systemów państw z wykorzystaniem protokołu XML. Państwa wymieniają wiadomości przez wysyłanie ich bezpośrednio do odbiorcy. Ośrodek danych danego państwa jest podłączony do sieci TESTA.

Wiadomości XML przesyłane przez sieć są szyfrowane. Technika szyfrowania wiadomości to SSL. Wiadomości XML wysyłane do terminala końcowego mają postać jawnego tekstu, ponieważ połączenie między oprogramowaniem a procesorem końcowym jest w środowisku chronionym.

Przewidziana jest aplikacja kliencka, którą można wykorzystywać w obrębie danego państwa do wystosowywania zapytań do rejestrów własnych lub do rejestrów innych państw. Klienci będą identyfikowani za pomocą ID użytkownika/hasła lub certyfikatu klienta. Połączenie z użytkownikiem może być zaszyfrowane, ale szyfrowanie leży w gestii poszczególnych państw.

2.2. Aspekty bezpieczeństwa dotyczące wymiany wiadomości

Bezpieczeństwo opiera się na połączeniu protokołu HTTPS i podpisu XML. Rozwiązanie to wykorzystuje podpis XML do podpisywania wszystkich wiadomości przesyłanych na serwer i umożliwia uwierzytelnienie nadawcy wiadomości przez sprawdzenie podpisu. Jednostronny SSL (tylko certyfikat serwera) jest używany w celu ochrony poufności i integralności przesyłanej wiadomości i daje ochronę przed atakami typu skreślenie/powtórzenie i wstawienie. Zamiast opracowywania oprogramowania na specjalne zamówienie w celu wdrożenia dwustronnego SSL, wprowadza się podpis XML. Korzystanie z tego podpisu jest bardziej zgodne z planem rozwoju usług sieciowych niż dwustronny SSL i wobec tego ma większe znaczenie strategiczne.

Podpis XML można wprowadzić kilkoma sposobami, ale wybranym tu sposobem jest wykorzystywanie podpisu XML jako elementu zapewniania bezpieczeństwa usług sieciowych (WSS). WSS precyzuje sposób korzystania z podpisu XML. Ponieważ WSS opiera się na standardzie SOAP, logiczne jest możliwie jak najściślej stosowanie się do tego standardu.

2.3. Aspekty bezpieczeństwa niedotyczące wymiany wiadomości

2.3.1. *Zatwierdzanie użytkowników*

Użytkownicy oprogramowania sieciowego EUCARIS uwierzytelniają się przez nazwę użytkownika i hasło. Ponieważ wykorzystywane jest standardowe uwierzytelnienie z systemu Windows, państwa mogą podwyższyć standard uwierzytelnienia w razie potrzeby przez zastosowanie certyfikatów klientów.

2.3.2. *Role użytkowników*

Oprogramowanie EUCARIS wspomaga różne role użytkowników. Każdy klaster usług ma własną autoryzację. Np. (wyłącznie) użytkownicy funkcji „Traktat EUCARIS” nie mogą korzystać z funkcji „Prüm”. Funkcje administratorów są oddzielone od regularnych funkcji użytkowników końcowych.

2.3.3. *Rejestrowanie i śledzenie wymiany wiadomości*

Oprogramowanie EUCARIS ułatwia rejestrowanie wszystkich rodzajów wiadomości. Funkcja administratora umożliwia administratorowi krajowemu ustalenie, które wiadomości są zarejestrowane – wnioski od użytkowników końcowych, wnioski przychodzące od innych państw członkowskich, informacje przekazywane z rejestrów krajowych itp.

Oprogramowanie można skonfigurować, tak by wykorzystywało do tej rejestracji wewnętrzną bazę danych lub bazę zewnętrzną (Oracle). Decyzja o tym, jakie wiadomości mają być rejestrowane, zależy wyraźnie od możliwości rejestracji w innych częściach dotychczasowych systemów i połączonych z nimi aplikacji klientów.

Nagłówek każdej wiadomości zawiera informacje o składających wniosek państwie, organizacji z tego państwa oraz o użytkowniku. Zaznaczona jest także przyczyna złożenia wniosku.

Przez połączoną rejestrację w państwie składającym wniosek i odpowiadającym możliwe jest dokładne śledzenie każdej wiadomości (np. wniosku od obywatela).

Rejestracja jest konfigurowana przez system klienta sieciowego EUCARIS (menu Administracja, konfiguracja rejestracji). Funkcję rejestracji wykonuje System Centralny. Gdy rejestrowanie jest uruchomione, w jednym zapisie dotyczącym rejestracji przechowywana jest cała wiadomość (nagłówek i treść). Poziom rejestracji można ustalić według określonej usługi i według rodzaju wiadomości przechodzącej przez system główny.

Poziomy rejestracji

Możliwe są następujące poziomy rejestracji:

Prywatny – wiadomość jest zarejestrowana: rejestracja NIE jest dostępna dla usługi extract logging, ale jest dostępna jedynie na szczeblu krajowym do celów audytu i rozwiązywania problemów.

Brak – wiadomość nie jest w ogóle rejestrowana.

Typy wiadomości

Wymiana informacji między państwami składa się z kilku wiadomości, których schematy przedstawione są na rysunku 5 poniżej.

Rodzaje wiadomości są, jak następuje (na rysunku 5 dotyczą systemu podstawowego EUCARIS w państwie X):

1. Wniosek skierowany do głównego systemu_wniosek od klienta;
2. Wniosek skierowany do innego państwa_wniosek o wiadomość od systemu głównego tego państwa;
3. Wniosek do systemu głównego tego państwa_wniosek o wiadomość z systemu głównego innego państwa;
4. Wniosek do dotychczasowego rejestru_wiadomość z systemu głównego;
5. Wniosek skierowany do głównego systemu_wniosek o wiadomość z dotychczasowego rejestru;
6. Odpowiedź z głównego systemu_wniosek klienta o wiadomość;
7. Odpowiedź innego państwa_wniosek o wiadomość z systemu głównego tego państwa;
8. Odpowiedź od systemu głównego tego państwa_wniosek o wiadomość z innego państwa;
9. Wniosek od dotychczasowego rejestru_wniosek o wiadomość z systemu głównego
10. Odpowiedź z głównego systemu_wniosek o wiadomość z dotychczasowego rejestru;

Na rysunku 5 przedstawiono następujące ścieżki wymiany informacji:

- * wniosek o informacje od państwa X do państwa Y – niebieskie strzałki. Wniosek ten i odpowiedź na niego składają się, odpowiednio, z wiadomości typu 1, 2, 7 i 6;
- * wniosek o informacje od państwa Z do państwa X – czerwone strzałki. Wniosek ten i odpowiedź na niego składają się, odpowiednio, z wiadomości typu 3, 4, 9 i 8;
- * wniosek o informacje z dotychczasowego rejestru do jego systemu głównego (ścieżka ta obejmuje także wniosek od klienta korzystającego z dotychczasowego systemu) – zielone strzałki. Na ten rodzaj wniosku składają się wiadomości typu 5 i 10.

Rysunek 5: Typy rejestrowanych wiadomości

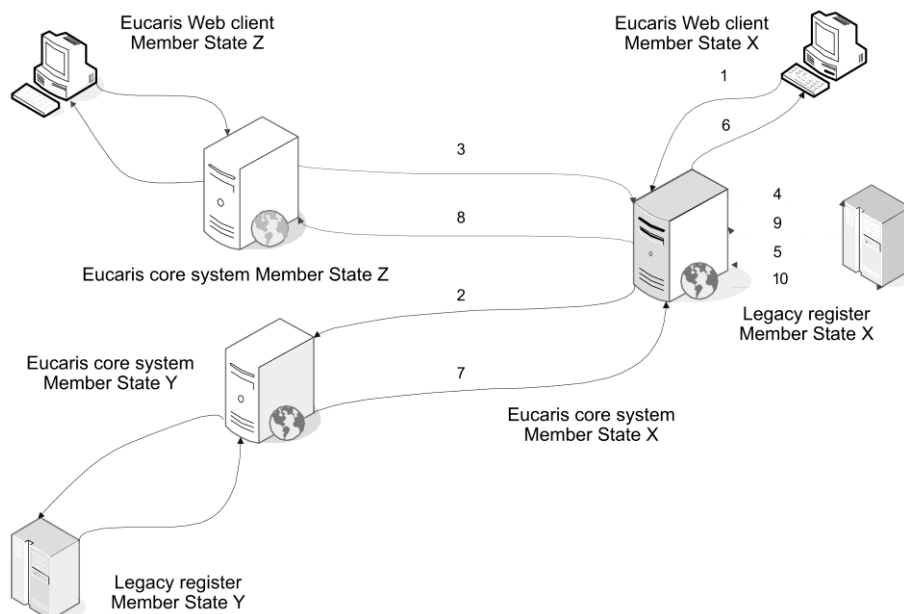

2.3.4. Sprzętowy moduł bezpieczeństwa

Nie stosuje się sprzętowego modułu bezpieczeństwa.

Sprzętowy moduł bezpieczeństwa daje dobrą ochronę klucza stosowanego do podpisywania wiadomości oraz do identyfikacji serwerów. Podwyższa to ogólny poziom bezpieczeństwa, lecz moduł taki jest kosztowny w zakupie/utrzymaniu, a nie ma wymogów stosowania FIPS 140-2 poziom 2 lub modułu na poziomie 3. Ponieważ wykorzystywana jest zamknięta sieć, która skutecznie łagodzi zagrożenia, postanawia się nie stosować początkowo sprzętowego modułu bezpieczeństwa. Jeżeli sprzętowy moduł bezpieczeństwa jest niezbędny np. do uzyskania akredytacji, można włączyć go do architektury systemu.

3. Warunki techniczne wymiany danych

3.1. Ogólny opis oprogramowania EUCARIS

3.1.1. Zarys

Oprogramowanie EUCARIS łączy wszystkie uczestniczące państwa w sieć, w której każde państwo komunikuje się bezpośrednio z innymi. Nie ma centralnego komponentu, który byłby potrzebny do nawiązania łączności. Oprogramowanie EUCARIS prowadzi bezpieczną łączność z innymi państwami i przekazuje wiadomości do procesora końcowego dotychczasowych systemów państw, wykorzystując XML. Architekturę tę pokazuje poniższy rysunek.

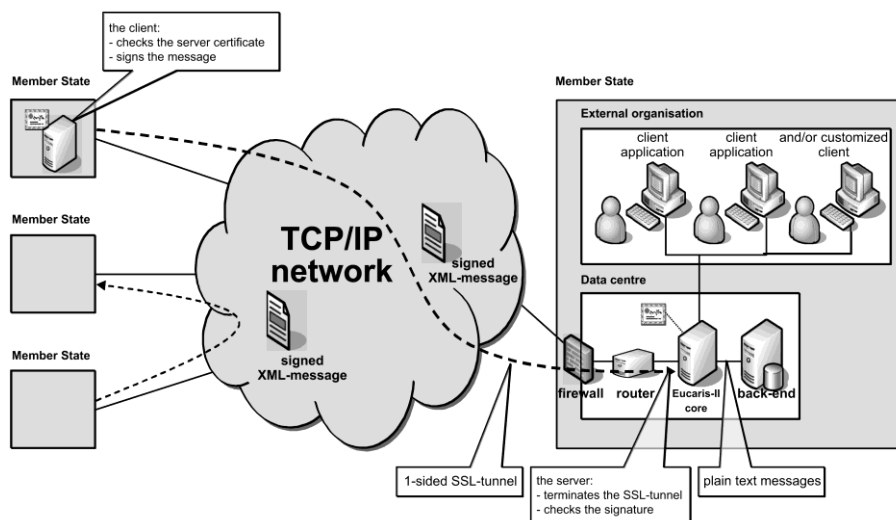

Państwa wymieniają wiadomości przez wysyłanie ich bezpośrednio do odbiorcy. Ośrodek danych danego państwa jest podłączony do sieci wykorzystywanej do wymiany wiadomości (TESTA). Aby dostać się do sieci TESTA, państwa podłączają się do niej przez krajowy węzeł sieci. Do podłączenia do sieci wykorzystywana jest zapora ogniowa, a oprogramowanie EUCARIS jest podłączone do tego zabezpieczenia przez router. W zależności od rozwiązania wybranego do ochrony wiadomości certyfikat jest stosowany przez router albo przez oprogramowanie EUCARIS.

Przewidziana jest aplikacja kliencka, którą można wykorzystywać w obrębie danego państwa do wystosowywania zapytań do rejestrów własnych lub do rejestrów innych państw. Aplikacja ta jest podłączona do EUCARIS. Klienci będą identyfikowani za pomocą ID użytkownika/hasła lub certyfikatu klienta. Połączenie z użytkownikiem z organizacji zewnętrznej (np. policji) może być zaszyfrowane, ale szyfrowanie leży w gestii poszczególnych państw.

3.1.2. Zakres systemu

Zakres zastosowania systemu EUCARIS ogranicza się do procesów biorących udział w wymianie informacji między organami rejestracyjnymi w państwach oraz do podstawowej prezentacji tych informacji. Procedury oraz zautomatyzowane procesy, w których należy zastosować te informacje, znajdują się poza zakresem zastosowania systemu.

Państwa mogą wybrać stosowanie funkcji klienta EUCARIS albo utworzenie własnej aplikacji klienckiej. W tabeli poniżej opisano te aspekty systemu EUCARIS, z których korzystanie jest obowiązkowe lub zalecane, oraz te, z których korzystanie nie jest obowiązkowe lub może być ustalone przez państwa.

Aspekty EUCARIS	M/O 155	Uwagi
Koncepcja sieci	M	Koncepcja zakłada łączność „każdego z każdym”

Sieć fizyczna	M	TESTA
Oprogramowanie podstawowe	M	<p>Oprogramowanie podstawowe EUCARIS musi być stosowane do połączenia z pozostałymi państwami. Oferuje ono następującą funkcjonalność:</p> <ul style="list-style-type: none"> * szyfrowanie i podpisywanie wiadomości, * sprawdzanie tożsamości nadawcy, * uprawnienia przyznane państwom i użytkownikom lokalnym, * routing wiadomości, * tworzenie kolejek wiadomości asynchronicznych, jeżeli odbiorca jest chwilowo niedostępny, * funkcja kierowania zapytań do wielu krajów, * rejestracja wymiany wiadomości, * przechowywanie wiadomości przychodzących.
Oprogramowanie klienta	O	Oprócz oprogramowania podstawowego państwo może wykorzystywać oprogramowanie klienta EUCARIS II. W miarę potrzeby oprogramowania podstawowe i klienta są modyfikowane pod kontrolą organizacji EUCARIS.
Koncepcja bezpieczeństwa	M	Koncepcja opiera się na podpisach XML za pomocą certyfikatów klientów i na szyfrowaniu w trybie SSL za pomocą certyfikatów obsługi.
Specyfikacja wiadomości	M	Każde państwo musi stosować się do specyfikacji wiadomości ustalonych przez organizację EUCARIS i niniejszy rozdział. Specyfikacje może zmienić wyłącznie organizacja EUCARIS w porozumieniu z państwami.
Obsługa i wsparcie	M	Przyjęcie nowych państw lub nowej funkcji leży w gestii organizacji EUCARIS. Funkcje bieżącego nadzoru i pomocy są centralnie zarządzane przez wyznaczone do tego państwo.

3.2. Wymogi funkcjonalne i pozafunkcjonalne

3.2.1. Funkcje ogólne

W niniejszej sekcji opisano w sposób podstawowy główne funkcje ogólne.

Nr	Wyszczególnienie
----	------------------

1.	System umożliwia organom rejestracyjnym państw wymianę wiadomości – wniosków i odpowiedzi – w sposób interaktywny.
2.	System zawiera aplikację kliencką umożliwiającą użytkownikom końcowym przesyłanie wniosków i przedstawianie odpowiedzi do przetwarzania ręcznego.
3.	System ułatwia „transmitowanie”, umożliwiając w ten sposób danemu państwu przesyłanie wniosku do wszystkich pozostałych państw. Oprogramowanie podstawowe konsoliduje odpowiedzi przychodzące w jedną wiadomość przekazywaną do aplikacji klienckiej (funkcja ta ma nazwę „Zapytanie do wielu krajów”).
4.	System jest w stanie obsługiwać różne rodzaje wiadomości. Role użytkowników, autoryzacja, routing, podpisywanie i rejestrowanie są zdefiniowane według konkretnej usługi.
5.	System umożliwia państwom wymianę partii wiadomości lub wiadomości zawierających dużą liczbę wniosków lub odpowiedzi. Wiadomości te są obsługiwane w sposób asynchroniczny.
6.	System ustawia wiadomości asynchroniczne w kolejce, jeżeli państwo będące odbiorcą jest chwilowo niedostępne, i gwarantuje dostarczenie wiadomości, gdy tylko odbiorca jest ponownie dostępny.
7.	System przechowuje przychodzące wiadomości asynchroniczne do czasu, kiedy mogą one być przetworzone.
8.	System udostępnia tylko programy EUCARIS należące do innych państw, nie zaś do indywidualnych organizacji znajdujących się w tych państwach, tj. każdy organ rejestracyjny stanowi jedyny pomost między krajowymi użytkownikami końcowymi a odpowiednimi organami w innych państwach.
9.	Możliwe jest określenie użytkowników z różnych państw na serwerze EUCARIS i ich autoryzacja zgodnie z prawami tego państwa.
10.	Wiadomości zawierają informacje o składających wniosek państwie, organizacji oraz użytkownika końcowym.
11.	System ułatwia rejestrację wymiany wiadomości między różnymi państwami i między oprogramowaniem podstawowym a krajowymi systemami rejestracji.
12.	System umożliwia organizacji lub państwu wyznaczonym explicite do tego zadania gromadzenie zarejestrowanych informacji na temat wiadomości wysłanych/otrzymanych przez wszystkie uczestniczące państwa do celów sporządzania sprawozdań statystycznych.
13.	Każde państwo samo zaznacza, jakie zarejestrowane informacje są udostępniane wyznaczonemu organowi, a jakie są „prywatne”.
14.	System umożliwia administratorom krajowym każdego państwa sporządzanie wyciągów

	użytecznych danych statystycznych.
15.	System umożliwia dodanie nowych państw na drodze prostych procedur administracyjnych.

3.2.2. *Użyteczność*

Nr	Wyszczególnienie
16.	System zapewnia interfejs do zautomatyzowanego przetwarzania wiadomości przez systemy procesorów końcowych/systemy dotychczasowe i umożliwia wprowadzenie interfejsu użytkownika do tych systemów (indywidualnie dostosowany interfejs użytkownika).
17.	Obsługa systemu można się łatwo nauczyć, system jest jasny i zawiera teksty pomocy.
18.	System posiada dokumentację wspomagającą państwa w działaniach integrujących, operacyjnych i przyszłej konserwacji (np. instrukcje, dokumentacja funkcjonalna i techniczna, instrukcja operacyjna...).
19.	Interfejs użytkownika jest wielojęzyczny i oferuje użytkownikowi końcowemu możliwość wybrania języka.
20.	Interfejs użytkownika zawiera udogodnienia dla administratora lokalnego umożliwiające przetłumaczenie pozycji na ekranie i kodowanych informacji na język danego kraju.

3.2.3. *Niezawodność*

Nr	Wyszczególnienie
21.	System jest zaprojektowany jako solidny i niezawodny system operacyjny, odporny na błędy obsługujących i zdolny do bezproblemowej regeneracji po przerwach w dostawie prądu i innych zdarzeniach. Ponowne uruchomienie systemu bez utraty danych lub z minimalną utratą musi być możliwe.
22.	System musi dawać stabilne i możliwe do odtworzenia rezultaty.
23.	System został zaprojektowany do niezawodnego funkcjonowania. Można go wdrożyć w konfiguracji gwarantującej 98-procentową dostępność (przez redundancję, wykorzystanie serwerów zapasowych itd.) w każdym przypadku komunikacji dwustronnej.
24.	Możliwe jest użytkowanie części systemu, nawet podczas awarii niektórych komponentów (jeżeli państwo C ma awarię, państwa A i B nadal mogą się komunikować). Należy zminimalizować liczbę pojedynczych punktów awarii w łańcuchu informacji.

25.	Czas powrotu do sprawności systemu po poważnej awarii powinien wynosić mniej niż jeden dzień. Powinna istnieć możliwość zminimalizowania czasu wyłączenia z pracy, wykorzystując możliwość zdalnej pomocy, np. z centralnego biura obsługi.
-----	---

3.2.4. Wydajność

Nr	Wyszczególnienie
26.	System może być używany 24 h na dobę 7 dni w tygodniu. Takie ramy czasowe (24 h na dobę 7 dni w tygodniu) są wtedy także wymagane od dotychczasowych systemów w państwach.
27.	System szybko reaguje na wnioski użytkowników bez względu na inne zadania wykonywane w tym samym czasie. Jest to także wymagane od dotychczasowych systemów stron w celu zapewnienia odpowiedniego czasu reakcji. Dopuszczalny jest ogólny czas reakcji wynoszący maksymalnie 10 sekund dla pojedynczego wniosku.
28.	System został zaprojektowany dla wielu użytkowników i w taki sposób, że zadania w tle mogą być wykonywane, podczas gdy użytkownik wykonuje zadania bieżące.
29.	System został zaprojektowany tak, by można było go rozszerzyć w przypadku zwiększenia liczby wiadomości w następstwie wprowadzenia nowej funkcjonalności lub dołączenia nowych organizacji lub nowych państw.

3.2.5. Bezpieczeństwo

Nr	Wyszczególnienie
30.	System nadaje się (np. w zakresie środków bezpieczeństwa) do wymiany informacji zawierających dane osobowe wymagające szczególnej ochrony (np. dane właściciela/posiadacza samochodu), opatrzone klauzulą UE restricted.
31.	System jest utrzymywany tak, że uniemożliwiony jest nieupoważniony dostęp do danych.
32.	System zawiera moduł umożliwiający bieżący nadzór nad prawami i zezwoleniami krajowych użytkowników końcowych.
33.	Państwa mogą sprawdzić tożsamość nadawcy (na poziomie państwa) przez podpisy XML.
34.	Państwa muszą wyraźnie upoważnić inne państwa do żądania konkretnych informacji.
35.	Na poziomie oprogramowania system zapewnia całościowy zestaw zabezpieczeń i szyfrów zgodny z poziomem bezpieczeństwa wymagany w takich sytuacjach. Wyłączność i integralność informacji gwarantuje podpis XML i szyfrowanie drogą tunelowania SSL.

36.	Wszelka wymiana wiadomości może być prześledzona przez rejestrację.
37.	Zapewniona jest ochrona przed atakami polegającymi na usuwaniu wiadomości (wiadomość usuwana jest przez stronę trzecią) i atakami polegającymi na powtarzaniu lub wprowadzaniu wiadomości (wiadomość jest powtarzana lub wprowadzana przez stronę trzecią).
38.	System wykorzystuje certyfikaty zaufanej strony trzeciej (trusted third party – TTP).
39.	System może obsługiwać różne certyfikaty pochodzące z jednego państwa, w zależności od typu wiadomości lub usługi.
40.	Środki bezpieczeństwa na poziomie oprogramowania są wystarczające do tego, by można było korzystać z sieci nieakredytowanych.
41.	System jest w stanie wykorzystywać nowe technologie zabezpieczeń, takie jak zaporę ogniową XML.

3.2.6. *Możliwość dostosowania*

Nr	Wyszczególnienie
42.	System daje możliwość rozszerzenia go o nowe rodzaje wiadomości i nową funkcjonalność. Koszty adaptacji są minimalne. Wynika to ze scentralizowanego opracowywania komponentów oprogramowania.
43.	Państwa mają możliwość określenia nowych rodzajów wiadomości do użytku dwustronnego. Nie wszystkie państwa muszą uwzględniać wszystkie rodzaje wiadomości.

3.2.7. *Wsparcie i konserwacja*

Nr	Wyszczególnienie
44.	System zapewnia możliwość bieżącego nadzoru centralnemu punktowi obsługi lub operatorom w odniesieniu do sieci i serwerów w różnych państwach.
45.	System umożliwia zdalne wspomaganie przez centralny punkt obsługi.
46.	System umożliwia analizowanie problemów.
47.	System można rozszerzyć na nowe państwa.
48.	Oprogramowanie może być łatwo zainstalowane przez personel mający minimalną wiedzę i doświadczenie w dziedzinie technologii informacyjnych. Procedura instalacji jest w jak

	największym stopniu zautomatyzowana.
49.	System zapewnia stałe środowisko testowe i akceptacyjne.
50.	Roczne koszty konserwacji i wsparcia zostały zminimalizowane dzięki przestrzeganiu norm rynkowych i utworzeniu programu w taki sposób, aby wymagał możliwie jak najmniejszego wsparcia ze strony centralnego punktu obsługi.

3.2.8. Wymogi projektowe

Nr	Wyszczególnienie
51.	System jest zaprojektowany i posiada dokumentację z założeniem wieloletniego okresu użytkowania.
52.	System został tak zaprojektowany, by był niezależny od dostawcy sieci.
53.	System jest zgodny z aktualnym sprzętem i oprogramowaniem wykorzystywanymi w państwach, gdyż współpracuje z tymi systemami rejestracji, wykorzystując standardową otwartą technologię usług sieciowych (XML, XSD, SOAP, WSDL, HTTP(s), Web services, WSS, X.509 itd.).

3.2.9. Stosowne normy

Nr	Wyszczególnienie
54.	System jest zgodny z wymogami ochrony danych określonymi w rozporządzeniu (WE) nr 45/2001 (art. 21, 22 i 23) i dyrektywie 95/46/WE.
55.	System jest zgodny z normami wymiany danych pomiędzy administracjami (IDA).
56.	System wspiera UTF8.

ROZDZIAŁ 4: Procedura oceny zgodnie z art. LAW.PRUM.18 [Ocena ex ante]

Artykuł 1: Kwestionariusz

1. Odpowiednia grupa robocza Rady Unii Europejskiej („grupa robocza Rady”) opracowuje kwestionariusz dotyczący każdej z zautomatyzowanych metod wymiany danych przedstawionych w art. LAW.PRUM.5 [Cel] do art. LAW.PRUM.17 [Środki wykonawcze].
2. Gdy Zjednoczone Królestwo uzna, że spełnia warunki wstępne dotyczące wymiany danych w odpowiedniej kategorii, wypełnia odpowiedni kwestionariusz.

Artykuł 2: Operacja pilotażowa

1. Jeśli będzie to wymagane i w celu dokonania oceny wyników kwestionariusza, Zjednoczone Królestwo przeprowadza operację pilotażową wraz z państwem członkowskim (lub ich większą liczbą), które już prowadzi wymianę danych w ramach decyzji Rady 2008/615/WSiSW. Operacja pilotażowa odbywa się niedługo przed wizytą ewaluacyjną lub wkrótce po niej.
2. Warunki i ustalenia dotyczące operacji pilotażowej określa odpowiednia grupa robocza Rady i będą one oparte na uprzednim indywidualnym ustaleniu ze Zjednoczonym Królestwem. Państwa biorące udział w operacji pilotażowej uzgadniają szczegóły praktyczne.

Artykuł 3: Wizyta ewaluacyjna

1. W celu dokonania oceny wyników kwestionariusza zostanie przeprowadzona wizyta ewaluacyjna.
2. Warunki i ustalenia dotyczące tej wizyty określa odpowiednia grupa robocza Rady i będą one oparte na uprzednich indywidualnych ustaleniach poczynionych między Zjednoczonym Królestwem a zespołem ewaluacyjnym. Zjednoczone Królestwo umożliwi zespołowi inspekcyjnemu sprawdzenie zautomatyzowanej wymiany danych w kategorii lub kategoriach, które mają być ocenione, w szczególności przez opracowanie harmonogramu inspekcji uwzględniającego wnioski zespołu.
3. W ciągu jednego miesiąca od wizyty zespół inspekcyjny sporządzi sprawozdanie z wizyty ewaluacyjnej i przekaże je Zjednoczonemu Królestwu, tak by mogło ono wyrazić swoje uwagi. W razie potrzeby sprawozdanie może zostać zmienione przez zespół inspekcyjny na podstawie uwag Zjednoczonego Królestwa.
4. W skład zespołu ewaluacyjnego wchodzi co najwyżej troje ekspertów wyznaczonych przez państwa członkowskie biorące udział w zautomatyzowanej wymianie danych w kategoriach podlegających ocenie, mających doświadczenie w odniesieniu do danej kategorii danych, posiadających odpowiednie krajowe poświadczenie bezpieczeństwa osobowego umożliwiające zajmowanie się tymi sprawami i zgadzających się na udział w co najmniej jednej inspekcji w innym państwie. W skład zespołu inspekcyjnego wchodzi również przedstawiciel Komisji.
5. Członkowie zespołu inspekcyjnego respektują poufny charakter informacji, które uzyskają przy wykonywaniu swoich zadań.

Artykuł 4: Oceny przeprowadzane na mocy decyzji Rady 2008/615/WSiSW i 2008/616/WSiSW

Przeprowadzając procedurę oceny, o której mowa w art. LAW.PRUM.18 [Ocena ex ante] oraz w niniejszym rozdziale, Rada, za pośrednictwem odpowiedniej grupy roboczej Rady, uwzględni wyniki procedur oceny przeprowadzonych w ramach przyjęcia decyzji wykonawczych Rady (UE) 2019/968¹⁵⁶ i (UE) 2020/1188¹⁵⁷. Odpowiednia grupa robocza Rady zadecyduje o konieczności

¹⁵⁶ Decyzja wykonawcza Rady (UE) 2019/968 z dnia 6 czerwca 2019 r. w sprawie uruchomienia w Zjednoczonym Królestwie zautomatyzowanej wymiany danych w odniesieniu do danych DNA (Dz.U. L 156 z 13.6.2019, s. 8).

przeprowadzenia operacji pilotażowej, o której mowa w art. LAW.PRUM.18 [Ocena ex ante] ust. 1, w art. 23 ust. 2 rozdziału 0 niniejszego załącznika oraz w art. 2 niniejszego rozdziału.

Artykuł 5: Sprawozdanie dla Rady

Zgodnie z art. LAW.PRUM.18 [Ocena ex ante] Rada otrzyma, w celu podjęcia decyzji, ogólne sprawozdanie z oceny podsumowujące wyniki kwestionariuszy, inspekcję i, w stosownych przypadkach, operację pilotażową.

¹⁵⁷ Decyzja wykonawcza Rady (UE) 2020/1188 z dnia 6 sierpnia 2020 r. w sprawie uruchomienia w Zjednoczonym Królestwie zautomatyzowanej wymiany danych w odniesieniu do danych daktyloskopijnych (Dz.U. L 265 z 12.8.2020, s. 1).

ZAŁĄCZNIK LAW-2: DANE DOTYCZĄCE PRZELOTU PASAŻERA

Dane dotyczące przelotu pasażera zbierane przez przewoźników lotniczych

1. Kod identyfikacyjny danych PNR
2. Data rezerwacji / wystawienia biletu
3. Data(-y) planowanej podróży
4. Nazwisko(-a)
5. Adres, numer telefonu i elektroniczne dane kontaktowe pasażera, osób, które dokonały rezerwacji lotu dla pasażera, osób, za pośrednictwem których można kontaktować się z pasażerem lotniczym, oraz osób, które należy poinformować w nagłych przypadkach
6. Wszystkie dostępne informacje dotyczące płatności/fakturowania (obejmujące wyłącznie informacje dotyczące sposobów płatności i wystawiania faktury za bilet lotniczy, z wyłączeniem wszelkich innych informacji niezwiązanych bezpośrednio z lotem)
7. Kompletna trasa podróży dla konkretnych danych PNR
8. Informacje o programach lojalnościowych (oznaczenie linii lotniczej lub sprzedawcy, który zarządza programem, numer podróżnego w programie lojalnościowym, poziom członkostwa, opis segmentu i kod sojuszu)
9. Biuro podróży / agencja turystyczna
10. Dane o statusie podróży pasażera, w tym potwierdzenia, stan odprawy biletowo-bagażowej, dane typu: pasażer nie stawił się lub pasażer nabył bilet w czasie odprawy bez wcześniejszej rezerwacji
11. Informacje o podzieleniu/rozdzieleniu danych PNR
12. Inne informacje dodatkowe (OSI), informacje o usługach specjalnych (SSI) i o prośbach o usługi specjalne (SSR)
13. Informacje o wystawieniu biletu, w tym numer biletu, data wystawienia biletu i bilety w jedną stronę, informacja o automatycznie skalkulowanej taryfie
14. Informacje o miejscu, w tym numer miejsca na pokładzie
15. Informacje o wspólnej obsłudze połączeń
16. Wszystkie informacje o bagażu
17. Imiona i nazwiska innych pasażerów wymienionych w PNR oraz liczba pasażerów wymienionych w PNR podróżujących razem
18. Wszelkie zebrane dane pasażera przekazane przed podróżą (dane API) (rodzaj, numer, kraj wydania i data ważności dokumentu tożsamości, obywatelstwo, nazwisko, imię, płeć, data urodzenia, linia lotnicza, numer lotu, data odlotu, data przylotu, port lotniczy odlotu, port lotniczy przylotu, godzina odlotu i godzina przylotu)

19. Wszystkie dotychczasowe zmiany danych PNR wymienionych w pkt 1–18.

*ZAŁĄCZNIK LAW-3: FORMY PRZESTĘPCZOŚCI, W ODNIESIENIU DO KTÓRYCH EUROPOL JEST
WŁAŚCIWY*

- Terroryzm
- Przeszpczość zorganizowana
- Handel narkotykami
- Działalność związana z praniem pieniędzy
- Przeszpcstwa związane z substancjami jądrowymi i promieniotwórczymi
- Przemyt imigrantów
- Handel ludźmi
- Przeszpcstwa związane z pojazdami silnikowymi
- Zabójstwo oraz spowodowanie ciężkiego uszczerbku na zdrowiu
- Nielegalny obrót organami i tkankami ludzkimi
- Urowadzenie, bezprawne pozbawienie wolności i wzięcie zakładników
- Rasizm i ksenofobia
- Rozbój i kradzież rozbójnicza
- Nielegalny handel dobrami kultury, w tym antykami i dziełami sztuki
- Oszustwa i nadużycia finansowe
- Przeszpcstwa przeciwko interesom finansowym Unii
- Wykorzystywanie informacji wewnętrznych i manipulacja na rynku finansowym
- Wymuszenie rozbójnicze
- Podrabianie i piractwo produktów
- Fałszowanie dokumentów urzędowych i handel nimi
- Fałszowanie pieniądza i środków płatniczych
- Przeszpczość komputerowa
- Korupcja
- Nielegalny handel bronią, amunicją i materiałami wybuchowymi

- Nielegalny handel zagrożonymi gatunkami zwierząt
- Nielegalny handel zagrożonymi gatunkami i odmianami roślin
- Przesłępstwa przeciwko środowisku, w tym zanieczyszczenia pochodzące ze statków
- Nielegalny handel substancjami hormonalnymi i innymi środkami pobudzającymi wzrost
- Niegodziwe traktowanie w celach seksualnych i wykorzystywanie seksualne, w tym materiały przedstawiające niegodziwe traktowanie dzieci, oraz nagabywanie dzieci w celach seksualnych
- Ludobójstwo, zbrodnie przeciw ludzkości oraz zbrodnie wojenne.

*ZAŁĄCZNIK LAW-4: FORMY POWAŻNEJ PRZESTĘPCZOŚCI, W ODNIESIENIU DO KTÓRYCH EUROJUST
JEST WŁAŚCIWY*

- Terroryzm
- Przeszpczość zorganizowana
- Handel narkotykami
- Działalność związana z praniem pieniędzy
- Przeszpcstwa związane z substancjami jądrowymi i promieniotwórczymi
- Przemyt imigrantów
- Handel ludźmi
- Przeszpcstwa związane z pojazdami silnikowymi
- Zabójstwo oraz spowodowanie ciężkiego uszczerbku na zdrowiu
- Nielegalny obrót organami i tkankami ludzkimi
- Urowadzenie, bezprawne pozbawienie wolności i wzięcie zakładników
- Rasizm i ksenofobia
- Rozbój i kradzież rozbójnicza
- Nielegalny handel dobrami kultury, w tym antykami i dziełami sztuki
- Oszustwa i nadużycia finansowe
- Przeszpcstwa przeciwko interesom finansowym Unii
- Wykorzystywanie informacji wewnętrznych i manipulacja na rynku finansowym
- Wymuszenie rozbójnicze
- Podrabianie i piractwo produktów
- Fałszowanie dokumentów urzędowych i handel nimi
- Fałszowanie pieniądza i środków płatniczych
- Przeszpczość komputerowa
- Korupcja
- Nielegalny handel bronią, amunicją i materiałami wybuchowymi

- Nielegalny handel zagrożonymi gatunkami zwierząt
- Nielegalny handel zagrożonymi gatunkami i odmianami roślin
- Przesłępstwa przeciwko środowisku, w tym zanieczyszczenia pochodzące ze statków
- Nielegalny handel substancjami hormonalnymi i innymi środkami pobudzającymi wzrost
- Niegodziwe traktowanie w celach seksualnych i wykorzystywanie seksualne, w tym materiały przedstawiające niegodziwe traktowanie dzieci, oraz nagabywanie dzieci w celach seksualnych
- Ludobójstwo, zbrodnie przeciw ludzkości oraz zbrodnie wojenne.

ZAŁĄCZNIK LAW-5: NAKAZ ARESZTOWANIA

Nakaz ten został wydany przez właściwy organ sądowy. Wnioskuje, żeby wymienioną niżej osobę aresztowano i przekazano w celu przeprowadzenia sądowego postępowania karnego lub wykonania kary pozbawienia wolności bądź środka zabezpieczającego¹⁵⁸.

a) Informacja o osobie, której dotyczy wniosek:

Nazwisko:

Imię (imiona):

Nazwisko rodowe, jeśli dotyczy:

Pseudonimy, jeśli dotyczy:

Płeć:

Obywatelstwo:

Data urodzenia:

Miejsce urodzenia:

Stałe miejsce zamieszkania lub znany adres:

Język rozumiany przez osobę, której dotyczy wniosek (jeśli wiadomo):

Znaki szczególne / rysopis osoby, której dotyczy wniosek:

Zdjęcie i odciski palców osoby, której dotyczy wniosek, jeśli takowe są dostępne i mogą zostać przekazane, lub dane na temat osoby, z którą można kontaktować się w celu uzyskania takich informacji, albo profil DNA (w przypadku gdy takie dokumenty można dostarczyć, choć nie zostały załączone).

b) Decyzja, na podstawie której sporządzono nakaz:

¹⁵⁸ Nakaz ten należy sporządzić w jednym z języków urzędowych wykonującego nakaz państwa, jeśli państwo to jest znane, lub w jakimkolwiek innym języku zaakceptowanym przez to państwo lub przetłumaczyć na taki język.

1. Nakaz aresztowania lub decyzja sądowa mające ten sam skutek:	
Rodzaj:	
2. Podlegające wykonaniu orzeczenie:	
Numer akt:	

c) Wskazania co do długości orzeczonej kary:

1. Maksymalna długość kary pozbawienia wolności lub zatrzymania, jaką można zastosować za określone przestępstwo(-a):	
2. Zastosowana długość kary pozbawienia wolności lub zatrzymania:	
Pozostała do odbycia część wyroku:	

d) Proszę wskazać, czy osoba ta stawiała się osobiście na rozprawie, w wyniku której wydano orzeczenie:

1.	<input type="checkbox"/> Tak, osoba ta stawiała się osobiście na rozprawie, w wyniku której wydano orzeczenie.
2.	<input type="checkbox"/> Nie, osoba ta nie stawiała się osobiście na rozprawie, w wyniku której wydano orzeczenie.
3.	Jeżeli zaznaczono odpowiedź w pkt 2, proszę wskazać, w stosownych przypadkach, która z poniższych okoliczności zachodzi:
	<input type="checkbox"/> 3.1a. osoba ta została wezwana osobiście w dniu ... (dzień/miesiąc/rok) i tym samym została poinformowana o wyznaczonym terminie i miejscu rozprawy, w wyniku której wydano to orzeczenie, oraz została poinformowana, że orzeczenie może zostać wydane, nawet jeżeli nie stawi się ona na rozprawie;

LUB

- 3.1b. osoba ta nie została wezwana osobiście, lecz inną drogą rzeczywiście otrzymała urzędową informację o wyznaczonym terminie i miejscu rozprawy, w wyniku której wydano orzeczenie, w sposób pozwalający jednoznacznie stwierdzić, że wiedziała ona o wyznaczonej rozprawie, oraz została poinformowana, że orzeczenie może zostać wydane, jeżeli nie stawi się na rozprawie;

LUB

- 3.2. wiedząc o wyznaczonej rozprawie, osoba ta udzieliła pełnomocnictwa obrońcy, który został wyznaczony przez nią albo przez państwo do tego, aby ją bronić na rozprawie, i obrońca ten faktycznie bronił ją na rozprawie;

LUB

- 3.3. osobie tej doręczono orzeczenie w dniu ... (dzień/miesiąc/rok) i wyraźnie pouczone ją o prawie do ponownego rozpoznania sprawy lub do złożenia odwołania, w których to procedurach osoba ta ma prawo uczestniczyć i które pozwalają na ponowne rozpoznanie sprawy pod względem merytorycznym i z uwzględnieniem nowych dowodów oraz które mogą prowadzić do uchylecia lub zmiany pierwotnego orzeczenia, oraz
- osoba ta wyraźnie oświadczyła, że nie kwestionuje orzeczenia;

LUB

- osoba ta w ustawowym terminie nie wystąpiła o ponowne rozpoznanie sprawy ani nie złożyła odwołania;

LUB

- 3.4. osobie tej orzeczenie nie zostało doręczone osobiście, ale
- orzeczenie zostanie jej doręczone osobiście bezzwłocznie po jej przekazaniu; oraz
 - wraz z doręczeniem orzeczenia osoba ta zostanie wyraźnie pouczone o prawie do ponownego rozpoznania sprawy lub do złożenia odwołania, w których to procedurach osoba ta ma prawo uczestniczyć i które pozwalają na ponowne rozpoznanie sprawy pod względem merytorycznym i z uwzględnieniem nowych dowodów oraz które mogą prowadzić do uchylecia lub zmiany pierwotnego orzeczenia; oraz

- osoba ta zostanie poinformowana o terminie, w którym musi wystąpić o takie ponowne rozpoznanie sprawy lub złożyć odwołanie, a który wynosi ... dni.

4. Jeżeli zaznaczono odpowiedź wskazaną w pkt 3.1b, 3.2 lub 3.3 powyżej, proszę podać, w jaki sposób odnośny warunek został spełniony:

.....
.....

e) Przepisy:

Nakaz ten odnosi się do ogółem: [] liczby przestępstw.

Opis okoliczności, w jakich przestępstwo (przestępstwa) popełniono, łącznie z podaniem daty, miejsca i stopnia uczestnictwa w przestępstwie (przestępstwach) osoby, której dotyczy wnioski:

[]

Charakter i kwalifikacja prawna przestępstwa (przestępstw) oraz mające zastosowanie ustawowe przepisy/kodeks:

[]

I. Poniższe informacje mają zastosowanie wyłącznie w przypadku, w którym zarówno państwo wydające nakaz, jak i państwo go wykonujące dokonały powiadomienia zgodnie z art. LAW.SURR 79 [Zakres] ust. 4 Umowy: o ile dotyczy, proszę zaznaczyć jedno lub więcej przestępstw zagrożonych w państwie wydającym nakaz karą pozbawienia wolności lub środkiem zabezpieczającym o maksymalnym wymiarze co najmniej trzech lat, jak to określają odnośne ustawy państwa wydającego nakaz:

- udział w organizacji przestępczej
- terroryzm zdefiniowany w załączniku LAW-7 do Umowy
- handel ludźmi
- wykorzystywanie seksualne dzieci i pornografia dziecięca
- nielegalny handel narkotykami i substancjami psychotropowymi
- nielegalny handel bronią, amunicją i materiałami wybuchowymi

- korupcja, w tym łapownictwo
- nadużycia finansowe, w tym naruszające interesy finansowe Zjednoczonego Królestwa, państwa członkowskiego lub Unii
- pranie dochodów z przestępstwa
- fałszowanie pieniędzy
- przestępczość komputerowa
- przestępstwa przeciwko środowisku, w tym nielegalny handel zagrożonymi gatunkami zwierząt oraz zagrożonymi gatunkami i odmianami roślin
- ułatwianie bezprawnego wjazdu i pobytu,
- zabójstwo, spowodowanie ciężkiego uszczerbku na zdrowiu
- nielegalny handel organami i tkankami ludzkimi
- uprowadzenie, bezprawne pozbawienie wolności i wzięcie zakładników
- rasizm i ksenofobia
- kradzież zorganizowana i rozbój przy użyciu broni
- nielegalny handel dobrami kultury, w tym antykami i dziełami sztuki
- sprzeniewierzenie cudzego mienia
- wymuszenie rozbójnicze
- podrabianie i piractwo produktów
- fałszowanie dokumentów urzędowych i handel nimi
- fałszowanie środków płatniczych
- nielegalny handel substancjami hormonalnymi i innymi środkami pobudzającymi wzrost
- nielegalny handel materiałami jądrowymi lub promieniotwórczymi
- handel skradzionymi pojazdami
- zgwałcenie

podpalenie

przestępstwa podlegające jurysdykcji Międzynarodowego Trybunału Karnego

bezprawne zawładnięcie statkiem powietrznym, wodnym lub kosmicznym

sabotaż.

II. Pełne opisy przestępstwa (przestępstw) nieobjętych sekcją I powyżej:

f) Inne okoliczności istotne dla sprawy (informacja nieobowiązkowa):
(Uwaga: Opis może obejmować uwagi na temat eksterytorialności, wstrzymania przedawnienia i innych konsekwencji przestępstwa)

g) Niniejszy nakaz odnosi się także do zajęcia i przekazania mienia, które może być potrzebne jako dowód:

Niniejszy nakaz odnosi się również do zajęcia i przekazania mienia zdobytego w wyniku przestępstwa przez osobę, której dotyczy wniosek:

Opis mienia (i jego umiejscowienia) (jeżeli jest znane):

h) Przestępstwo (przestępstwa) stanowiące podstawę wydania niniejszego nakazu jest (są) zagrożone

karą dożywotniego pozbawienia wolności lub środkiem zabezpieczającym:

państwo wydające nakaz na wniosek państwa wykonującego udzieli zapewnienia, że:

[Redacted area]

dokona rewizji kary lub zastosowanego środka – na wniosek lub po upływie co najmniej 20 lat,

lub

zachęci do zastosowania prawa łaski, o co osoba ta ma prawo się ubiegać na mocy prawa lub praktyki obowiązujących w państwie wydającym nakaz, w celu niewykonywania tej kary lub środka.

i) Organ sądowy, który wydał nakaz:

Nazwa oficjalna:

Imię i nazwisko jego przedstawiciela¹:

Zajmowane stanowisko (tytuł/stanowisko służbowe):

Numer akt:

Adres:

Telefon: (numer kierunkowy kraju)
(numer kierunkowy strefy lub miasta)

Faks (numer kierunkowy kraju)
(numer kierunkowy strefy/miasta)

E-mail:

Dane kontaktowe osoby, z którą można się kontaktować w celu

¹ W innych wersjach językowych znajdzie się odniesienie do „osoby upoważnionej” (ang. „holder”) ze strony organu sądowego.

dokonywania niezbędnych uzgodnień praktycznych odnośnie do przekazania:	
W przypadku gdy organ centralny został obarczony odpowiedzialnością za przekazywanie i urzędowy odbiór nakazów aresztowania:	
Nazwa organu centralnego:	
Osoba kontaktowa, jeżeli dotyczy (tytuł/stanowisko służbowe oraz imię i nazwisko):	
Adres:	
Telefon: (numer kierunkowy kraju) (numer kierunkowy strefy lub miasta)	
Faks (numer kierunkowy kraju) (numer kierunkowy strefy/miasta)	
E-mail:	
Podpis wydającego nakaz organu sądowego lub jego przedstawiciela:	
Nazwisko:	
Zajmowane stanowisko (tytuł/stanowisko służbowe):	
Data:	
Pieczęć urzędowa (jeżeli dostępna):	

*ZAŁĄCZNIK LAW-6: WYMIANA INFORMACJI POCHODZĄCYCH Z REJESTRÓW KARNYCH – SPECYFIKACJE
TECHNICZNE I PROCEDURALNE*

ROZDZIAŁ 1 – PRZEPISY OGÓLNE

Artykuł 1: Cel

Celem niniejszego załącznika jest ustanowienie niezbędnych przepisów proceduralnych i technicznych na potrzeby wdrożenia części trzeciej tytuł IX [Wymiana informacji pochodzących z rejestrów karnych].

Artykuł 2: Sieć łączności

1. Elektroniczna wymiana informacji pochodzących z rejestru karnego między państwem członkowskim z jednej strony, a Zjednoczonym Królestwem z drugiej strony odbywa się przy użyciu wspólnej infrastruktury komunikacyjnej zapewniającej szyfrowaną łączność.
2. Wspólną infrastrukturę komunikacyjną stanowi transeuropejska telematyczna sieć komunikacyjna między administracjami (TESTA). Wszelkie kolejne wersje tej sieci lub wszelkie inne alternatywne zabezpieczone sieci muszą zapewniać dalsze spełnianie przez wspólną infrastrukturę komunikacyjną wymogów w zakresie bezpieczeństwa odpowiednich do wymiany informacji z rejestru karnego.

Artykuł 3: Oprogramowanie wzajemnego połączenia

1. Państwa korzystają ze znormalizowanego oprogramowania wzajemnego połączenia umożliwiającego połączenie ich organów centralnych ze wspólną infrastrukturą komunikacyjną w celu elektronicznej wymiany informacji pochodzących z rejestru karnego z innymi państwami zgodnie z postanowieniami rozdziału IX [Wymiana informacji pochodzących z rejestrów karnych] części trzeciej oraz niniejszego załącznika.
2. W przypadku państw członkowskich oprogramowaniem wzajemnego połączenia jest oprogramowanie wzorcowe ECRIS lub ich krajowe oprogramowanie ECRIS, w razie potrzeby dostosowane do celów wymiany informacji ze Zjednoczonym Królestwem określonej w niniejszej Umowie.
3. Zjednoczone Królestwo jest odpowiedzialne za rozwój i obsługę własnego oprogramowania wzajemnego połączenia. W tym celu najpóźniej przed wejściem w życie niniejszej Umowy Zjednoczone Królestwo zapewnia, aby jego krajowe oprogramowanie wzajemnego połączenia działało zgodnie z protokołami i specyfikacjami technicznymi ustanowionymi w odniesieniu do oprogramowania wzorcowego ECRIS oraz z wszelkimi dodatkowymi wymogami technicznymi ustanowionymi przez eu-LISA.
4. Zjednoczone Królestwo zapewnia również wdrażanie bez zbędnej zwłoki w swoim krajowym oprogramowaniu wzajemnego połączenia wszelkich późniejszych dostosowań technicznych niezbędnych ze względu na jakiegokolwiek zmiany w specyfikacjach technicznych ustanowionych w odniesieniu do oprogramowania wzorcowego ECRIS lub zmiany w jakichkolwiek dodatkowych wymogach technicznych ustanowionych przez eu-LISA. W tym celu Unia dopilnowuje, aby Zjednoczone Królestwo było informowane bez zbędnej zwłoki o wszelkich planowanych zmianach specyfikacji lub wymogów technicznych oraz aby otrzymywało wszelkie informacje niezbędne Zjednoczonemu Królestwu do wypełnienia jego obowiązków wynikających z niniejszego załącznika.

Artykuł 4: Informacje przekazywane w powiadomieniach, wnioskach i odpowiedziach

1. Wszystkie powiadomienia, o których mowa w art. LAW.EXINF.123 [Powiadomienia], muszą zawierać następujące informacje obowiązkowe:

- (a) informacje o osobie, której dotyczy wyrok skazujący (imię i nazwisko, data urodzenia, miejsce urodzenia (miejscowość i państwo), płeć, obywatelstwo i – w stosownych przypadkach – poprzednie imiona i nazwiska);
- (b) informacje dotyczące rodzaju wyroku skazującego (data wydania wyroku, nazwa sądu, data uprawomocnienia się wyroku);
- (c) informacje dotyczące przestępstwa będącego podstawą wyroku skazującego (data popełnienia przestępstwa będącego podstawą wyroku i nazwa lub kwalifikacja prawna przestępstwa, a także przepisy prawne mające zastosowanie); oraz
- (d) informacje dotyczące treści wyroku skazującego (w szczególności kary i wszelkich ewentualnych kar dodatkowych, środków bezpieczeństwa i późniejszych orzeczeń zmieniających sposób wykonania kary).

2. Następujące informacje nieobowiązkowe są przekazywane w powiadomieniach, jeśli informacje te zostały wpisane do rejestru karnego (lit. a)–d)) lub jeśli organ centralny ma do nich dostęp (lit. e)–h)):

- (a) imiona i nazwiska rodziców osoby skazanej;
- (b) sygnatura wyroku skazującego;
- (c) miejsce popełnienia przestępstwa;
- (d) informacje o pozbawieniu praw na podstawie wyroku skazującego;
- (e) numer identyfikacyjny osoby skazanej lub rodzaj i numer jej dokumentu tożsamości;
- (f) odciski palców pobrane od osoby skazanej;
- (g) w stosownych przypadkach pseudonim lub przydomek/przydomeki;
- (h) wizerunek twarzy.

Ponadto można przekazywać wszelkie inne wpisane do rejestru karnego informacje dotyczące wyroków skazujących.

3. Wszystkie wnioski o udzielenie informacji, o których mowa w art. LAW.EXINF.125 [Wnioski o udzielenie informacji], składa się w znormalizowanym formacie elektronicznym zgodnie ze wzorem formularza określonym w rozdziale 2 [FORMULARZE] niniejszego załącznika, w jednym z języków urzędowych państwa współpracującego.

4. Wszystkie odpowiedzi na wnioski, o których mowa w art. LAW.EXINF.126 [Odpowiedzi na wnioski], przesyła się w znormalizowanym formacie elektronicznym zgodnie ze wzorem formularza określonym w rozdziale 2 [FORMULARZE] niniejszego załącznika i dołącza do nich wykaz wyroków skazujących zgodnie z przepisami prawa krajowego. Państwo współpracujące udziela odpowiedzi w jednym ze swoich języków urzędowych lub w jakimkolwiek innym języku, na którego użycie obie Strony wyrażają zgodę. Zjednoczone Królestwo, z jednej strony, oraz Unia, w imieniu któregośkolwiek z państw członkowskich, z drugiej strony, mogą powiadomić Specjalny Komitet ds. Współpracy Organów Ścigania i Wymiarów Sprawiedliwości o języku lub językach, na których użycie wyrażają zgodę oprócz języków urzędowych danego państwa.

5. Specjalny Komitet ds. Współpracy Organów Ścigania i Wymiarów Sprawiedliwości przyjmuje wszelkie niezbędne zmiany w formularzach zawartych w rozdziale 2 [FORMULARZE] niniejszego załącznika, o których mowa w ust. 3 i 4.

Artykuł 5: Format przekazywanych informacji

1. Przy przekazywaniu informacji zgodnie z art. LAW.EXINF.123 [Powiadomienia] i art. LAW.EXINF.126 [Odpowiedzi na wnioski] dotyczących nazwy lub klasyfikacji prawnej przestępstwa oraz mających zastosowanie przepisów prawnych państwa stosują kod odpowiadający każdemu z przestępstw, o których mowa w przekazywanej informacji, zgodnie z tabelą przestępstw w rozdziale 3 [ZNORMALIZOWANY FORMAT PRZEKAZYWANIA INFORMACJI] niniejszego załącznika. W drodze wyjątku, w przypadku gdy dane przestępstwo nie odpowiada żadnej konkretnej podkategorii, w odniesieniu do tego konkretnego przestępstwa stosuje się kod „kategoria otwarta” odnoszący się do właściwej lub najbardziej zbliżonej kategorii przestępstw lub – w przypadku braku takiej kategorii – kod „pozostałe przestępstwa”.

2. Państwa mogą także przekazywać dostępne informacje dotyczące stadium popełnienia przestępstwa oraz stopnia udziału w przestępstwie oraz, w stosownych przypadkach, informacje dotyczące recydywy lub wystąpienia okoliczności wyłączających całkowicie lub częściowo odpowiedzialność karną.

3. Przy przekazywaniu informacji zgodnie z art. LAW.EXINF.123 [Powiadomienia] i art. LAW.EXINF.126 [Odpowiedzi na wnioski] dotyczących treści wyroku skazującego, w szczególności orzeczonej kary, jak również wszelkich kar dodatkowych, środków bezpieczeństwa i późniejszych orzeczeń zmieniających sposób wykonania kary, państwa stosują kod odpowiadający każdej karze i każdemu środkowi, o których mowa w przekazywanej informacji, zgodnie z tabelą kar i środków w rozdziale 3 [ZNORMALIZOWANY FORMAT PRZEKAZYWANIA INFORMACJI] niniejszego załącznika. W drodze wyjątku, w przypadku gdy kara lub środek nie odpowiadają żadnej konkretnej podkategorii, do tej konkretnej kary lub środka stosuje się kod „kategoria otwarta” odnoszący się do właściwej lub najbardziej zbliżonej kategorii kar i środków lub – w przypadku braku takiej kategorii – kod „pozostałe kary i środki”.

4. Państwa dostarczają również, w stosownych przypadkach, dostępne informacje związane z naturą nałożonej kary lub nałożonego środka lub warunkami ich wykonania, zgodnie z parametrami zawartymi w rozdziale 3 [ZNORMALIZOWANY FORMAT PRZEKAZYWANIA INFORMACJI] niniejszego załącznika. Parametr „orzeczenie inne niż zapadłe w sprawie karnej” wskazuje się jedynie w przypadkach, gdy informacje o takim orzeczeniu są przekazywane dobrowolnie w odpowiedzi na wniosek o udzielenie informacji o wyrokach skazujących przez państwo, którego obywatelem jest dana osoba.

5. Państwa przesyłają do Specjalnego Komitetu ds. Współpracy Organów Ścigania i Wymiarów Sprawiedliwości następujące informacje, w szczególności w celu upowszechnienia tych informacji wśród innych państw:

- (a) wykaz przestępstw krajowych wchodzących w zakres poszczególnych kategorii, o których mowa w tabeli przestępstw w rozdziale 3 [ZNORMALIZOWANY FORMAT PRZEKAZYWANIA INFORMACJI] niniejszego załącznika. Wykaz zawiera nazwę lub klasyfikację prawną przestępstwa oraz odniesienie do przepisów mających zastosowanie. Wykaz może zawierać również krótki opis znamion przestępstwa;
- (b) wykaz rodzajów wyroków skazujących, ewentualnych kar dodatkowych i środków bezpieczeństwa oraz ewentualnych późniejszych orzeczeń zmieniających sposób wykonania kary określonych w prawie krajowym w każdej z kategorii, o których mowa w tabeli kar i środków w rozdziale 3 [ZNORMALIZOWANY FORMAT PRZEKAZYWANIA INFORMACJI] niniejszego załącznika. Wykaz może zawierać również krótki opis konkretnej kary lub środka.

6. Państwa regularnie aktualizują wykazy i opisy, o których mowa w ust. 5. Zaktualizowane informacje są przesyłane do Specjalnego Komitetu ds. Współpracy Organów Ścigania i Wymiarów Sprawiedliwości.

7. Specjalny Komitet ds. Współpracy Organów Ścigania i Wymiarów Sprawiedliwości przyjmuje wszelkie niezbędne zmiany w tabelach zawartych w rozdziale 3 [ZNORMALIZOWANY FORMAT PRZEKAZYWANIA INFORMACJI] niniejszego załącznika, o których mowa w ust. 1–4.

Artykuł 6: Ciągłość przekazywania informacji

Jeżeli sposób przekazywania informacji drogą elektroniczną jest czasowo niedostępny, przez cały okres takiej niedostępności państwa przekazują informacje, wykorzystując do tego celu wszelkie środki pozwalające na wytworzenie pisemnego potwierdzenia i umożliwiające organowi centralnemu państwa współpracującego stwierdzenie ich autentyczności.

Artykuł 7: Dane statystyczne i sprawozdanie

1. Regularnie przeprowadza się ocenę elektronicznej wymiany informacji pochodzących z rejestrów karnych zgodnie z częścią trzecią tytuł IX [Wymiana informacji pochodzących z rejestrów karnych]. Ocena ta opiera się na danych statystycznych i sprawozdaniach odpowiednich państw.

2. Każde państwo zestawia dane statystyczne dotyczące wymiany wygenerowane przez oprogramowanie wzajemnego połączenia i przesyła je co miesiąc Specjalnemu Komitetowi ds. Współpracy Organów Ścigania i Wymiarów Sprawiedliwości oraz eu-LISA. Państwa przekazują również Specjalnemu Komitetowi ds. Współpracy Organów Ścigania i Wymiarów Sprawiedliwości oraz eu-LISA dane statystyczne dotyczące liczby obywateli innych państw skazanych na ich terytorium oraz liczby takich wyroków skazujących.

Artykuł 8: Specyfikacje techniczne

Wdrażając niniejszą Umowę, państwa przestrzegają zapewnionych przez eu-LISA wspólnych specyfikacji technicznych dotyczących elektronicznej wymiany informacji pochodzących z rejestru karnego i w stosownych przypadkach bez zbędnej zwłoki dostosowują swoje systemy.

ROZDZIAŁ 2 – FORMULARZE

Wniosek o udzielenie informacji pochodzących z rejestru karnego

a) Informacje dotyczące państwa będącego wnioskodawcą:

Państwo:

Organ(-y) centralny(-e):

Osoba, z którą należy się kontaktować:

Telefon (wraz z numerami kierunkowymi):

Faks (wraz z numerami kierunkowymi):

Adres e-mail:

Adres do korespondencji:

Sygnatura akt, jeżeli jest znana:

b) Informacje o tożsamości osoby, której dotyczy wniosek ⁽¹⁾:

Imię i nazwisko (imiona i wszystkie nazwiska):

Poprzednio używane imiona i nazwiska:

Pseudonim lub przydomek, jeżeli dotyczy:

Płeć: M K

Obywatelstwo:

Data urodzenia (cyframi: dd/mm/rrrr):

Miejsce urodzenia (miejscowość i państwo):

Imię i nazwisko ojca:

Imię i nazwisko matki:

Miejsce zamieszkania lub znany adres:

Numer ewidencyjny lub rodzaj i numer dokumentu tożsamości:

Odciski palców:

Wizerunek twarzy:

Inne dostępne dane identyfikacyjne:

c) Cel wniosku:

Należy zaznaczyć właściwe pole

(1) postępowanie karne (należy wskazać organ prowadzący postępowanie oraz sygnaturę akt sprawy, jeżeli jest dostępna) ...

...

(2) wniosek niezwiązany z postępowaniem karnym (zaznaczając właściwe pole, należy wskazać organ prowadzący postępowanie oraz sygnaturę akt sprawy, jeżeli jest dostępna):

(i) wniosek pochodzący od organu sądowego ...

...

(ii) wniosek pochodzący od uprawnionego organu administracyjnego ...

...

(iii) wniosek pochodzący od osoby ubiegającej się o dotyczące jej dane z rejestru

...

Cel, jakemu mają służyć informacje:

Organ będący wnioskodawcą:

dana osoba nie wyraziła zgody na ujawnienie informacji (jeśli do tej osoby na mocy prawa państwa będącego wnioskodawcą zwrócono się o wydanie zgody).

Osoba, z którą można się kontaktować, gdyby potrzebne były dodatkowe informacje:

Nazwisko:

Telefon:

Adres e-mail:

Inne informacje (np. jak pilny jest wniosek):

Odpowiedź na wniosek

Informacje o osobie, której dotyczy wniosek

Należy zaznaczyć właściwe pole

Niżej podpisany organ poświadcza, że:

- rejestr karny nie zawiera żadnych informacji o wyrokach skazujących wobec danej osoby
- rejestr karny zawiera informacje o wyrokach skazujących wobec danej osoby; wykaz wyroków skazujących załączony jest do niniejszej odpowiedzi
- rejestr karny zawiera inne informacje dotyczące danej osoby; informacje te załączone są do niniejszej odpowiedzi (opcjonalnie)
- rejestr karny zawiera informacje o wyrokach skazujących wobec danej osoby, ale skazujące państwo zastrzegło, że informacje dotyczące tych wyroków nie mogą być przekazywane dalej do żadnych innych celów niż na użytek postępowania karnego. Wniosek o udzielenie dalszych informacji można skierować bezpośrednio do ... (należy wskazać skazujące państwo)
- zgodnie z prawem krajowym państwa, do którego skierowano wniosek, nie można udzielić odpowiedzi na wniosek niezwiązany z postępowaniem karnym.

Osoba, z którą można się kontaktować, gdyby potrzebne były dodatkowe informacje:

Nazwisko:

Telefon:

Adres e-mail:

Inne informacje (ograniczenia korzystania z danych w przypadku wniosków niezwiązanych z postępowaniem karnym):

Należy wskazać liczbę stron załączonych do formularza odpowiedzi:

Sporządzono w

dnia

Podpis i pieczęć urzędowa (w stosownych przypadkach):

Imię i nazwisko oraz stanowisko służbowe / organizacja:

W stosownych przypadkach należy załączyć wykaz wyroków skazujących i przestać całość dokumentów państwu będącemu wnioskodawcą. Nie jest konieczne tłumaczenie formularza ani wykazu wyroków skazujących na język państwa będącego wnioskodawcą.

(¹) Aby ułatwić ustalenie tożsamości danej osoby, należy podać jak najwięcej informacji.

Wspólna tabela kategorii przestępstw, wraz z tabelą parametrów, o której mowa w art. 5 ust. 1 i 2 w rozdziale 1 [Format przekazywania informacji]

Kod	Kategorie i podkategorie kar i środków
0100 00 kategoria otwarta	Zbrodnie należące do jurysdykcji Międzynarodowego Trybunału Karnego
0101 00	Ludobójstwo
0102 00	Zbrodnie przeciwko ludzkości
0103 00	Zbrodnie wojenne
0200 00 kategoria otwarta	Udział w organizacji przestępczej
0201 00	Kierowanie organizacją przestępczą
0202 00	Świadomy udział w przestępczej działalności organizacji przestępczej
0203 00	Świadomy udział w nieprzestępczej działalności organizacji przestępczej
0300 00 kategoria otwarta	Terroryzm
0301 00	Kierowanie grupą terrorystyczną
0302 00	Świadomy udział w działalności grupy terrorystycznej
0303 00	Finansowanie terroryzmu
0304 00	Publiczne nawoływanie do popełnienia przestępstwa terrorystycznego
0305 00	Rekrutacja na potrzeby terroryzmu lub szkolenie terrorystyczne
0400 00 kategoria	Handel ludźmi

otwarta	
0401 00	Handel ludźmi w celu wycisku związanego z pracą lub świadczeniem usług
0402 00	Handel ludźmi w celu wycisku związanego z prostytutką lub innymi formami wykorzystywania seksualnego
0403 00	Handel ludźmi w celu pobrania ludzkich organów lub tkanek
0404 00	Handel ludźmi w celu niewolnictwa, praktyk podobnych do niewolnictwa lub pracy przymusowej
0405 00	Handel małoletnimi w celu wycisku związanego z pracą lub świadczeniem usług
0406 00	Handel małoletnimi w celu wycisku osób związanego z prostytutką lub innymi formami wykorzystywania seksualnego
0407 00	Handel małoletnimi w celu pobrania ludzkich organów lub tkanek
0408 00	Handel małoletnimi w celu niewolnictwa, praktyk podobnych do niewolnictwa lub pracy przymusowej
0500 00 kategoria otwarta	Nielegalny obrót (1) i inne przestępstwa związane z bronią, bronią palną, częściami i elementami tej broni, amunicją i materiałami wybuchowymi
0501 00	Nielegalny wyrób broni, broni palnej, części i elementów tej broni, amunicji i materiałów wybuchowych
0502 00	Nielegalny obrót krajowy bronią, bronią palną, częściami i elementami tej broni, amunicją i materiałami wybuchowymi (2)
0503 00	Nielegalny wywóz lub przywóz broni, broni palnej, części i elementów tej broni, amunicji i materiałów wybuchowych
0504 00	Posiadanie lub używanie bez zezwolenia broni, broni palnej, części i elementów tej broni, amunicji i materiałów wybuchowych
0600 00 kategoria otwarta	Przestępstwa przeciwko środowisku
0601 00	Niszczenie lub uszkodzenie chronionych gatunków fauny i flory

0602 00	Bezprawne zanieczyszczanie powietrza, gleby lub wody substancjami lub promieniowaniami jonizującymi
0603 00	Przestępstwa związane z odpadami, w tym odpadami niebezpiecznymi
0604 00	Przestępstwa związane z nielegalnym obrotem (1) zwierzętami lub roślinami pozostającymi pod ochroną gatunkową lub częściami tych zwierząt lub roślin
0605 00	Nieumyślne przestępstwa przeciwko środowisku
0700 00 kategoria otwarta	Przestępstwa związane z narkotykami lub prekursorami oraz inne przestępstwa przeciwko zdrowiu publicznemu
0701 00	Przestępstwa związane z nielegalnym obrotem (3) środkami odurzającymi, substancjami psychotropowymi i prekursorami nieprzeznaczonymi wyłącznie na użytek własny
0702 00	Nielegalne zażywanie narkotyków oraz ich nabywanie, posiadanie, wytwarzanie lub produkcja wyłącznie na użytek własny
0703 00	Pomaganie w nielegalnym używaniu środków odurzających lub substancji psychotropowych lub nakłanianie do takiego używania
0704 00	Wyrób lub produkcja środków odurzających nieprzeznaczonych wyłącznie na użytek własny
0800 00 kategoria otwarta	Przestępstwa przeciwko życiu i zdrowiu
0801 00	Zabójstwo
0802 00	Zabójstwo – typy kwalifikowane (4)
0803 00	Nieumyślne spowodowanie śmierci
0804 00	Zabójstwo noworodka przez matkę
0805 00	Nielegalne przerwanie ciąży
0806 00	Nielegalna eutanazja

0807 00	Przestępstwa związane z popełnieniem samobójstwa
0808 00	Akt przemocy skutkujący śmiercią
0809 00	Spowodowanie ciężkiego uszkodzenia lub zniekształcenia ciała lub trwałego kalectwa
0810 00	Nieumyślne spowodowanie ciężkiego uszkodzenia lub zniekształcenia ciała lub trwałego kalectwa
0811 00	Spowodowanie lżejszego uszkodzenia ciała
0812 00	Nieumyślne spowodowanie lżejszego uszkodzenia ciała
0813 00	Narażenie na niebezpieczeństwo utraty życia lub ciężkiego uszkodzenia ciała
0814 00	Tortury
0815 00	Nieudzielenie pomocy
0816 00	Przestępstwa związane z pobieraniem organów lub tkanek ludzkich bez zezwolenia lub zgody
0817 00	Przestępstwa związane z nielegalnym obrotem (3) ludzkimi organami lub tkankami
0818 00	Przemoc domowa lub groźby
0900 00 kategoria otwarta	Przestępstwa przeciwko wolności osobistej, godności osobistej lub innym chronionym dobrom, w tym rasizm i ksenofobia
0901 00	Porwanie, porwanie dla okupu, bezprawne przetrzymywanie
0902 00	Bezprawne zatrzymanie lub pozbawienie wolności przez organ publiczny
0903 00	Wzięcie zakładnika
0904 00	Porwanie statku powietrznego lub wodnego
0905 00	Znieważenie i zniesławienie
0906 00	Groźby karalne

0907 00	Przymus, wywieranie nacisku, nękanie, molestowanie lub agresja psychiczna lub emocjonalna
0908 00	Wymuszenie
0909 00	Wymuszenie – typ kwalifikowany
0910 00	Nielegalne wkroczenie na teren prywatny
0911 00	Naruszenie prywatności inne niż nielegalne wkroczenie na teren prywatny
0912 00	Przestępstwa przeciwko ochronie danych osobowych
0913 00	Nielegalne przechwytywanie danych lub przekazywanych informacji
0914 00	Dyskryminacja z powodu płci, rasy, orientacji seksualnej, wyznania lub pochodzenia etnicznego
0915 00	Publiczne nawoływanie do dyskryminacji rasowej
0916 00	Publiczne nawoływanie do nienawiści na tle różnic rasowych
0917 00	Szantaż
1000 00 kategoria otwarta	Przestępstwa seksualne
1001 00	Zgwałcenie
1002 00	Zgwałcenie – typ kwalifikowany (5), inny niż zgwałcenie małoletniego
1003 00	Napaść na tle seksualnym
1004 00	Doprowadzenie do uprawiania prostytucji lub do czynności seksualnej
1005 00	Nieobyczajne obnażanie się
1006 00	Molestowanie seksualne
1007 00	Nakłanianie przez prostytutkę do czynu nierządnego

1008 00	Seksualne wykorzystywanie dzieci
1009 00	Przestępstwa związane z pornografią dziecięcą lub nieobyczajnymi wizerunkami małoletnich
1010 00	Zgwałcenie małoletniego
1011 00	Napaść na tle seksualnym na małoletniego
1100 00 kategoria otwarta	Przestępstwa przeciwko prawu rodzinnemu
1101 00	Nielegalne stosunki seksualne bliskich członków rodziny
1102 00	Poligamia
1103 00	Uchylenie się od obowiązku alimentacyjnego
1104 00	Zaniedbywanie lub porzucenie małoletniego lub osoby niepełnosprawnej
1105 00	Niepodporządkowanie się nakazowi wydania małoletniego lub uprowadzenie małoletniego
1200 00 kategoria otwarta	Przestępstwa przeciwko państwu, porządkowi publicznemu, wymiarowi sprawiedliwości lub funkcjonariuszom publicznym
1201 00	Szpiegostwo
1202 00	Zdrada stanu
1203 00	Przestępstwa dotyczące wyborów i referendum
1204 00	Zamach na życie lub zdrowie głowy państwa
1205 00	Znieważenie państwa, narodu lub symboli państwowych
1206 00	Znieważenie funkcjonariusza publicznego lub opór wobec niego
1207 00	Zmuszenie funkcjonariusza publicznego do określonego zachowania lub wywieranie na niego nacisku

1208 00	Czynna napaść na funkcjonariusza publicznego lub grożenie funkcjonariuszowi publicznemu
1209 00	Przestępstwa przeciwko porządkowi publicznemu, zakłócanie spokoju publicznego
1210 00	Przemoc podczas imprez sportowych
1211 00	Kradzież dokumentów publicznych lub administracyjnych
1212 00	Zakłócanie funkcjonowania wymiaru sprawiedliwości lub nadużywanie prawa, składanie fałszywych zawiadomień o przestępstwie lub zeznań w toku postępowania karnego lub sądowego, krzywoprzysięstwo
1213 00	Bezprawne podawanie się za inną osobę lub funkcjonariusza publicznego
1214 00	Ucieczka z aresztu lub więzienia
1300 00 kategoria otwarta	Przestępstwa przeciwko własności publicznej lub interesom publicznym
1301 00	Nadużycia finansowe dotyczące świadczeń publicznych, z zabezpieczenia społecznego lub rodzinnych
1302 00	Nadużycia finansowe dotyczące świadczeń, subwencji i dotacji europejskich
1303 00	Przestępstwa związane z nielegalnym hazardem
1304 00	Udaremnianie lub utrudnianie przetargów publicznych
1305 00	Łapownictwo czynne lub bierne urzędnika publicznego, osoby pełniącej funkcję publiczną lub organu publicznego
1306 00	Przywłaszczenie, sprzeniewierzenie lub inne bezprawne użycie majątku przez funkcjonariusza publicznego
1307 00	Nadużycie stanowiska przez urzędnika publicznego
1400 00 kategoria otwarta	Przestępstwa podatkowe i celne

1401 00	Przestępstwa podatkowe
1402 00	Przestępstwa celne
1500 00 kategoria otwarta	Przestępstwa przeciwko obrotowi gospodarczemu i handlowemu
1501 00	Doprowadzenie do upadłości lub niewypłacalności lub pozorna niewypłacalność
1502 00	Nadużycia księgowe, przywłaszczenie, ukrywanie aktywów lub niezgodne z prawem zwiększenie wartości pasywów firmy
1503 00	Naruszenie zasad konkurencji
1504 00	Pranie dochodów pochodzących z przestępstwa
1505 00	Łapownictwo czynne i bierne w sektorze prywatnym
1506 00	Ujawnienie tajemnicy lub naruszenie obowiązku zachowania tajemnicy
1507 00	Bezprawne wykorzystanie poufnych informacji w obrocie papierami wartościowymi
1600 00 kategoria otwarta	Przestępstwa przeciwko mieniu lub niszczenie mienia
1601 00	Przywłaszczenie
1602 00	Przywłaszczenie lub kradzież energii
1603 00	Oszustwo, w tym wyłudzenie
1604 00	Paserstwo
1605 00	Nielegalny obrót (6) dobrami kultury, w tym antykami i dziełami sztuki
1606 00	Umyślne uszkodzenie lub zniszczenie mienia
1607 00	Nieumyślne uszkodzenie lub zniszczenie mienia
1608 00	Sabotaż

1609 00	Przestępstwa przeciwko własności przemysłowej lub intelektualnej
1610 00	Podpalenie
1611 00	Podpalenie skutkujące śmiercią lub uszkodzeniem ciała
1612 00	Podpalenie lasu
1700 00 kategoria otwarta	Przestępstwa związane z kradzieżą
1701 00	Kradzież
1702 00	Kradzież po nielegalnym wkroczeniu na teren prywatny
1703 00	Kradzież z użyciem przemocy lub broni lub z posłużeniem się groźbą użycia przemocy lub broni przeciwko osobie
1704 00	Kradzież kwalifikowana bez użycia przemocy lub broni lub bez posłużenia się groźbą użycia przemocy lub broni przeciwko osobie
1800 00 kategoria otwarta	Przestępstwa przeciwko systemom informatycznym i inne przestępstwa komputerowe
1801 00	Nielegalne uzyskanie dostępu do systemów informatycznych
1802 00	Nielegalna ingerencja w system informatyczny
1803 00	Nielegalna ingerencja w dane
1804 00	Wytwarzanie, posiadanie lub rozpowszechnianie urządzeń komputerowych lub danych umożliwiających popełnianie przestępstw komputerowych lub obrót takimi urządzeniami lub danymi
1900 00 kategoria otwarta	Falszerstwo środków płatniczych
1901 00	Podrabianie lub przerabianie pieniądza

1902 00	Podrabianie bezgotówkowych środków płatniczych
1903 00	Podrabianie lub przerabianie publicznych papierów wartościowych
1904 00	Wprowadzanie do obiegu / używanie podrobionych lub przerobionych: pieniądza, bezgotówkowych środków płatniczych lub publicznych papierów wartościowych
1905 00	Posiadanie urządzenia do podrabiania lub przerabiania pieniądza lub publicznych papierów wartościowych
2000 00 kategoria otwarta	Falszerstwo dokumentów
2001 00	Falszerstwo dokumentu publicznego lub administracyjnego przez osobę prywatną
2002 00	Falszerstwo dokumentu przez urzędnika lub funkcjonariusza publicznego
2003 00	Dostarczanie lub nabywanie sfałszowanych dokumentów publicznych lub administracyjnych; dostarczanie lub nabywanie sfałszowanych dokumentów przez urzędnika lub funkcjonariusza publicznego
2004 00	Używanie sfałszowanych dokumentów publicznych lub administracyjnych
2005 00	Posiadanie urządzenia do fałszowania dokumentów publicznych lub administracyjnych
2006 00	Falszerstwo dokumentów prywatnych przez osobę prywatną
2100 00 kategoria otwarta	Przestępstwa przeciwko zasadom bezpieczeństwa ruchu
2101 00	Niebezpieczne prowadzenie pojazdu
2102 00	Prowadzenie pojazdu w stanie nietrzeźwości lub pod wpływem środków odurzających
2103 00	Prowadzenie pojazdu bez prawa jazdy lub w okresie pozbawienia uprawnień do kierowania pojazdami
2104 00	Ucieczka z miejsca wypadku drogowego
2105 00	Uchylenie się od kontroli drogowej

2106 00	Przestępstwa związane z transportem drogowym
2200 00 kategoria otwarta	Przestępstwa przeciwko prawu pracy
2201 00	Nielegalne zatrudnienie
2202 00	Przestępstwa dotyczące wynagrodzenia, w tym składek na zabezpieczenie społeczne
2203 00	Przestępstwa dotyczące warunków pracy oraz bezpieczeństwa i higieny pracy
2204 00	Przestępstwa dotyczące dostępu do działalności zawodowej i jej wykonywania
2205 00	Przestępstwa dotyczące czasu pracy i wypoczynku
2300 00 kategoria otwarta	Przestępstwa przeciwko prawu migracyjnemu
2301 00	Nielegalny wjazd lub pobyt
2302 00	Ułatwienie bezprawnego wjazdu i pobytu
2400 00 kategoria otwarta	Przestępstwa przeciwko obowiązkowi pełnienia służby wojskowej
2500 00 kategoria otwarta	Przestępstwa związane z substancjami hormonalnymi i innymi stymulatorami wzrostu
2501 00	Nielegalny przywóz, wywóz lub dostarczanie substancji hormonalnych i innych stymulatorów wzrostu
2600 00 kategoria otwarta	Przestępstwa związane z materiałami jądrowymi lub innymi niebezpiecznymi substancjami promieniotwórczymi
2601 00	Nielegalny przywóz, wywóz, dostarczanie lub nabywanie materiałów jądrowych lub promieniotwórczych

2700 00 kategoria otwarta	Pozostałe przestępstwa
2701 00	Inne przestępstwa umyślne
2702 00	Inne przestępstwa nieumyślne

(1) O ile nie stwierdzono inaczej w tej kategorii, „obróć” oznacza przywóz, wywóz, nabywanie, sprzedaż, dostarczanie, przemieszczanie lub transfer.

(2) Do celów tej podkategorii obrót obejmuje nabywanie, sprzedaż, dostarczanie, przemieszczanie lub transfer.

(3) Do celów tej podkategorii nielegalny obrót obejmuje przywóz, wywóz, nabywanie, sprzedaż, dostarczanie, przemieszczanie lub transfer.

(4) Na przykład: szczególnie obciążające okoliczności.

(5) Np. zgwałcenie ze szczególnym okrucieństwem.

(6) Nielegalny handel obejmuje przywóz, wywóz, nabywanie, sprzedaż, dostarczanie, przemieszczanie lub transfer.

Parametry		
Stadium popełnienia przestępstwa:	Dokonanie czynu	C
	Usiłowanie lub przygotowywanie	A
	Dane nieprzekazywane	∅
Stopień udziału:	Sprawca	M
	Pomocnictwo lub podżeganie/organizacja, spiskowanie	H
	Dane nieprzekazywane	∅
Wyłączenie odpowiedzialności karnej:	Niepoczytalność lub ograniczona poczytalność	S
Recydywa		R

Wspólna tabela kategorii kar i środków, wraz z tabelą parametrów, o której mowa w art. 5 ust. 3 i 4 w rozdziale 1 [Format przekazywania informacji]

Kod	Kategorie i podkategorie kar i środków
1000 kategoria otwarta	Pozbawienie wolności
1001	Kara pozbawienia wolności
1002	Kara dożywotniego pozbawienia wolności
2000 kategoria otwarta	Ograniczenie wolności osobistej
2001	Zakaz odwiedzania określonych miejsc
2002	Ograniczenie wyjazdów za granicę
2003	Zakaz przebywania w określonych miejscach
2004	Zakaz wstępu na imprezę masową
2005	Zakaz kontaktowania się z określonymi osobami, w jakikolwiek sposób
2006	Poddanie dozorowi elektronicznemu (1)
2007	Nakaz stawiania się w określonym czasie przed określonym organem
2008	Nakaz przebywania/mieszkania w określonym miejscu
2009	Nakaz przebywania w miejscu zamieszkania w określonym czasie
2010	Nakaz przestrzegania środków związanych z próbą nałożoną przez sąd wraz z nadzorem
3000 kategoria otwarta	Pozbawienie określonego prawa
3001	Pozbawienie stanowiska
3002	Utrata/zawieszenie prawa do pełnienia funkcji publicznej lub otrzymania tej funkcji

3003	Utrata/zawieszenie czynnego lub biernego prawa wyborczego
3004	Zakaz ubiegania się o zamówienie publiczne
3005	Zakaz korzystania z dotacji publicznych
3006	Unieważnienie prawa jazdy (2)
3007	Zawieszenie ważności prawa jazdy
3008	Zakaz prowadzenia pojazdów określonego rodzaju
3009	Utrata/zawieszenie władzy rodzicielskiej
3010	Utrata/zawieszenie prawa do pełnienia funkcji biegłego w postępowaniu sądowym/składania zeznań ze złożeniem przyrzeczenia/pełnienia funkcji ławnika
3011	Utrata/zawieszenie prawa do pełnienia funkcji opiekuna prawnego (3)
3012	Utrata/zawieszenie prawa do orderów i odznaczeń oraz tytułów honorowych
3013	Zakaz wykonywania działalności zawodowej, handlowej lub społecznej
3014	Zakaz pracy lub wykonywania innej działalności z małoletnimi
3015	Obowiązek likwidacji przedsiębiorstwa
3016	Zakaz posiadania lub noszenia broni
3017	Cofnięcie zezwolenia na polowanie / połów ryb
3018	Zakaz wystawiania czeków lub korzystania z kart płatniczych/kredytowych
3019	Zakaz hodowli zwierząt
3020	Zakaz posiadania lub używania pewnych przedmiotów innych niż broń
3021	Zakaz grania w pewne gry / uprawiania pewnych sportów
4000 kategoria	Zakaz przebywania na terytorium lub wydalenie z terytorium

otwarta	
4001	Zakaz przebywania na terytorium państwa
4002	Wydalenie z terytorium państwa
5000 kategoria otwarta	Obowiązki osobiste
5001	Poddanie się leczeniu lub innym formom terapii
5002	Poddanie się programowi społeczno-edukacyjnemu
5003	Obowiązek przebywania pod opieką/kontrolą rodziny
5004	Środki wychowawcze
5005	Probacja sądowo-społeczna
5006	Obowiązek odbycia szkolenia / wykonywania pracy
5007	Obowiązek przekazywania organom sądowym określonych informacji
5008	Obowiązek opublikowania wyroku
5009	Obowiązek naprawienia szkody wyrządzonej w związku z popełnieniem przestępstwa
6000 kategoria otwarta	Kary dotyczące własności prywatnej
6001	Konfiskata
6002	Rozbórka
6003	Przywrócenie do stanu poprzedniego
7000 kategoria otwarta	Umieszczenie w instytucji

7001	Umieszczenie w zakładzie psychiatrycznym
7002	Umieszczenie w ośrodku detoksykacyjnym
7003	Umieszczenie w placówce wychowawczej
8000 kategoria otwarta	Kary finansowe
8001	Grzywna
8002	Grzywna w stawkach dziennych (4)
8003	Nawiązka na rzecz określonego beneficjenta (5)
9000 kategoria otwarta	Kary polegające na świadczeniu pracy
9001	Praca społecznie użyteczna
9002	Praca społecznie użyteczna lub praca wraz z innymi środkami ograniczającymi
10000 kategoria otwarta	Kary wojskowe
10001	Degradacja (6)
10002	Wydalenie z zawodowej służby wojskowej
10003	Pozbawienie wolności w więzieniu wojskowym
11000 kategoria otwarta	Odstąpienie od wydania wyroku lub wymierzenia kary lub ich odroczenie; ostrzeżenie
12000 kategoria otwarta	Pozostałe kary i środki

Parametry (do określenia w stosownych przypadkach)	
∅	Kara
m	Środek
a	Zawieszenie wykonania kary/środka
b	Częściowe zawieszenie wykonania kary/środka
c	Zawieszenie wykonania kary/środka z poddaniem probacji/dozorowi
d	Częściowe zawieszenie wykonania kary/środka z poddaniem probacji/dozorowi
e	Zamiana kary/środka
f	Kara zastępcza / środek zastępczy nakładane jako kara główna
g	Kara zastępcza / środek zastępczy nakładane w przypadku niepodporządkowania się karze głównej
h	Wykonanie zawieszony kary / zawieszony środek
i	Wydanie wyroku łącznego
j	Przerwanie wykonywania/odroczenie kary/środka (7)
k	Darowanie kary
l	Darowanie zawieszony kary
n	Zakończenie kary
o	Ułaskawienie
p	Amnestia
q	Warunkowe zwolnienie (zwolnienie osoby przed zakończeniem wykonywania kary na określonych warunkach)
r	Rehabilitacja (z wykreśleniem kary z rejestru karnego lub bez takiego wykreślenia)

s	Kary lub środki przewidziane specjalnie dla małoletnich
t	Orzeczenie inne niż zapadłe w sprawie karnej (8)

-
- (1) Urządzenie przytwierdzone na stałe lub mobilne.
 - (2) Niezbędne jest ponowne ubieganie się o wydanie prawa jazdy.
 - (3) Opiekun prawny dla osoby ubezwłasnowolnionej lub małoletniego.
 - (4) Grzywna wyrażona w stawkach dziennych.
 - (5) Np.: na rzecz instytucji, stowarzyszenia, fundacji lub pokrzywdzonego.
 - (6) Obniżenie stopnia wojskowego.
 - (7) Nie prowadzi do uniknięcia wykonania kary.
 - (8) Parametr ten zostanie wskazany jedynie w przypadku, gdy informacje te są przekazywane w odpowiedzi na wniosek otrzymany przez państwo, którego obywatelem jest dana osoba.

ZAŁĄCZNIK LAW-7: DEFINICJA TERRORYZMU

1. Zakres

Do celów tytułu IX [Wymiana informacji z rejestrów karnych] części trzeciej, art. LAW.SURR.79 ust. 3 lit. b) [Zakres], art. LAW.SURR.79 ust. 4 [Zakres], art. LAW.SURR.82 ust. 2 lit. c) [Wyjątek ze względu na charakter polityczny przestępstwa], art. LAW.CONFISC.15 ust. 2 lit. a) [Przyczyny odmowy], załącznika LAW-5 [Nakaz aresztowania] i załącznika LAW-8 [Zabezpieczenie i konfiskata], „terroryzm” oznacza przestępstwa określone w pkt 3–14 niniejszego załącznika.

2. Definicje grupy terrorystycznej i grupy zorganizowanej

2.1. „Grupa terrorystyczna” oznacza grupę zorganizowaną złożoną z więcej niż dwóch osób, ustanowioną na pewien czas i działającą w uzgodniony sposób w celu popełnienia przestępstw terrorystycznych.

2.2. „Grupa zorganizowana” oznacza grupę, która nie jest przypadkowo sformowana w celu natychmiastowego popełnienia przestępstwa oraz w której nie ma potrzeby formalnego określenia ról członków grupy, ciągłości członkostwa lub rozwiniętej struktury.

3. Przestępstwa terrorystyczne

3.1. Czyny umyślne, określone w prawie wewnętrznym jako przestępstwa, które ze względu na swój charakter lub kontekst mogą wyrządzić poważne szkody państwu lub organizacji międzynarodowej, jeżeli zostają popełnione w jednym z celów wymienionych w pkt 3.2:

- (a) ataki na życie ludzkie, które mogą powodować śmierć;
- (b) ataki na integralność cielesną osoby;
- (c) porwania lub branie zakładników;
- (d) spowodowanie rozległych zniszczeń obiektów rządowych lub obiektów użyteczności publicznej, systemu transportowego, infrastruktury, w tym systemu informacyjnego, stałych platform umieszczonych na szelfie kontynentalnym, miejsca publicznego lub mienia prywatnego – jeżeli zniszczenia te mogą zagrozić życiu ludzkiemu lub spowodować poważne straty gospodarcze;
- (e) zajęcie statku powietrznego, statku wodnego lub innego środka transportu publicznego lub transportu towarów;
- (f) wytwarzanie, posiadanie, nabywanie, przewożenie, dostarczanie lub używanie materiałów wybuchowych lub broni, w tym broni chemicznej, biologicznej, radiologicznej lub jądrowej, jak również badania nad bronią chemiczną, biologiczną, radiologiczną lub jądrową i rozwój takiej broni;
- (g) uwalnianie substancji niebezpiecznych lub powodowanie pożarów, powodzi lub wybuchów, czego rezultatem jest zagrożenie życia ludzkiego;

- (h) zakłócanie lub przerywanie dostaw wody, energii elektrycznej lub wszelkich innych podstawowych zasobów naturalnych, czego rezultatem jest zagrożenie życia ludzkiego;
- (i) umyślne i bezprawne poważne utrudnienie lub zakłócenie funkcjonowania systemu informatycznego poprzez wprowadzenie, przekazywanie, uszkodzenie, usuwanie, pogarszanie, zmienianie lub eliminowanie danych komputerowych lub czynienie ich niedostępnymi, w przypadkach gdy:
 - i. działaniem przy wykorzystaniu narzędzia zaprojektowanego lub dostosowanego głównie do tego celu dotknięta została znaczna liczba systemów informatycznych;
 - ii. przestępstwo powoduje poważne szkody;
 - iii. przestępstwo popełniono przeciwko systemowi informatycznemu o charakterze infrastruktury krytycznej;
- (j) umyślne i bezprawne usuwanie, uszkodzenie, pogarszanie, zmienianie lub eliminowanie danych komputerowych w systemie informatycznym lub czynienie ich niedostępnymi, w przypadkach gdy przestępstwo popełniono przeciwko systemowi informatycznemu o charakterze infrastruktury krytycznej;
- (k) zagrożenie popełnieniem któregośkolwiek z czynów wymienionych w lit. a)–j).

3.2. Cele, o których mowa w pkt 3.1, obejmują:

- (a) poważne zastraszenie ludności;
- (b) bezprawne zmuszenie rządu lub organizacji międzynarodowej do podjęcia lub zaniechania jakiegoś działania;
- (c) poważną destabilizację lub zniszczenie podstawowych struktur politycznych, konstytucyjnych, gospodarczych lub społecznych danego państwa lub danej organizacji międzynarodowej.

4. Przesłpstwa dotyczzące grupy terrorystycznej

Następujące czyny umyślne:

- (a) kierowanie grupą terrorystyczną;
- (b) uczestnictwo w działaniach grupy terrorystycznej, w tym poprzez dostarczanie informacji lub zasobów materialnych lub poprzez wszelkiego rodzaju finansowanie działań takiej grupy, ze świadomością, że takie uczestnictwo będzie stanowiło wkład w działalność przestępczą grupy terrorystycznej.

5. Publiczne nawoływanie do popełnienia przestępstwa terrorystycznego

Rozpowszechnianie lub innego rodzaju udostępnianie – jeżeli czyn ten popełniono umyślnie – w dowolny sposób, w internecie lub poza nim, przekazu do publicznej wiadomości z zamiarem

podlegania do popełnienia jednego z przestępstw wymienionych w pkt 3.1 lit. a)–j), jeżeli takie działanie, bezpośrednio lub pośrednio, na przykład poprzez pochwalanie aktów terrorystycznych, popiera popełnianie przestępstw terrorystycznych i tym samym stwarza niebezpieczeństwo popełnienia jednego lub większej liczby takich przestępstw.

6. Rekrutacja na potrzeby terroryzmu

Nakłanianie innej osoby – jeżeli czyn ten popełniono umyślnie – do popełnienia lub przyczynienia się do popełnienia jednego z przestępstw wymienionych w pkt 3.1 lit. a)–j) lub w pkt 4.

7. Prowadzenie szkolenia na potrzeby terroryzmu

Udzielanie instruktażu – jeżeli czyn ten popełniono umyślnie – w zakresie wytwarzania lub stosowania materiałów wybuchowych, broni palnej lub innych rodzajów broni lub trujących lub niebezpiecznych substancji, lub innych szczególnych metod lub technik, w celu popełnienia lub przyczynienia się do popełnienia jednego z przestępstw wymienionych w pkt 3.1 lit. a)–j), ze świadomością, że przekazywane umiejętności mają zostać wykorzystane w tym celu.

8. Odbywanie szkolenia na potrzeby terroryzmu

Otrzymywanie instruktażu – jeżeli czyn ten popełniono umyślnie – w zakresie wytwarzania lub stosowania materiałów wybuchowych, broni palnej lub innych rodzajów broni lub trujących lub niebezpiecznych substancji, lub innych szczególnych metod lub technik, w celu popełnienia lub przyczynienia się do popełnienia jednego z przestępstw wymienionych w pkt 3.1 lit. a)–j).

9. Podróżowanie w celach terrorystycznych

9.1. Podróżowanie – jeżeli czyn ten popełniono umyślnie – do państwa innego niż to dane państwo w celu popełnienia lub przyczynienia się do popełnienia jednego z przestępstw terrorystycznych, o których mowa w pkt 3, w celu uczestniczenia w działaniach grupy terrorystycznej ze świadomością, że takie uczestnictwo będzie stanowiło wkład w działalność przestępczą takiej grupy, o której to działalności mowa w pkt 4, lub w celu prowadzenia lub odbycia szkolenia na potrzeby terroryzmu, o czym mowa w pkt 7 i 8.

9.2. Ponadto następujące czyny, jeżeli zostały popełnione umyślnie:

- (a) podróżowanie do tego danego państwa członkowskiego w celu popełnienia lub przyczynienia się do popełnienia jednego z przestępstw terrorystycznych, o których mowa w pkt 3, w celu uczestniczenia w działaniach grupy terrorystycznej ze świadomością, że takie uczestnictwo będzie stanowiło wkład w działalność przestępczą takiej grupy, o której to działalności mowa w pkt 4, lub w celu prowadzenia lub odbycia szkolenia na potrzeby terroryzmu, o czym mowa w pkt 7 i 8; lub
- (b) działania przygotowawcze podejmowane przez osobę, która dostaje się na terytorium tego państwa z zamiarem popełnienia lub przyczynienia się do popełnienia jednego z przestępstw terrorystycznych, o których mowa w pkt 3.1.

10. Organizowanie lub ułatwanie w inny sposób podróżowania w celach terrorystycznych

Każdy czyn polegający na organizowaniu lub ułatwianiu – jeżeli czyn ten popełniono umyślnie – który pomaga danej osobie w podróżowaniu w celach terrorystycznych, o czym mowa w pkt 9.1 i pkt 9.2 lit. a), ze świadomością, że udzielona w ten sposób pomoc jest przeznaczona do tego celu.

11. Finansowanie terroryzmu

11.1. Działania polegające na dostarczaniu lub gromadzeniu funduszy – jeżeli czyn ten popełniono umyślnie – w dowolny sposób, bezpośrednio lub pośrednio, z zamiarem ich wykorzystania lub ze świadomością, że mają zostać wykorzystane, w całości lub w części, do popełnienia lub do przyczynienia się do popełnienia któregośkolwiek z przestępstw, o których mowa w pkt 3–10.

11.2. Jeżeli finansowanie terroryzmu, o którym mowa w pkt 11.1, dotyczy któregośkolwiek z przestępstw wymienionych w pkt 3, 4 i 9, nie jest konieczne, aby doszło do faktycznego wykorzystania tych funduszy, w całości lub części, do popełnienia lub do przyczynienia się do popełnienia któregośkolwiek z tych przestępstw, ani nie jest konieczne, by sprawca wiedział, na potrzeby którego konkretnego przestępstwa lub przestępstw fundusze te mają być wykorzystane.

12. Inne przestępstwa związane z działalnością terrorystyczną

Następujące czyny umyślne:

- (a) kradzież kwalifikowana dokonana w celu popełnienia jednego z przestępstw wymienionych w pkt 3;
- (b) wymuszenie dokonane z zamiarem popełnienia jednego z przestępstw wymienionych w pkt 3;
- (c) sporządzanie lub korzystanie z fałszywych dokumentów urzędowych dokonane z zamiarem popełnienia jednego z przestępstw wymienionych w pkt 3.1 lit. a)–j), w pkt 4 lit. b) oraz w pkt 9.

13. Związek z przestępstwami terrorystycznymi

Aby przestępstwo, o którym mowa w pkt 4–12, można było uznać za terroryzm, o którym mowa w pkt 1, nie jest konieczne, aby akt terrorystyczny został faktycznie popełniony, ani nie jest konieczne, w odniesieniu do przestępstw, o których mowa w pkt 5–10 i 12, ustalenie istnienia związku z innym konkretnym przestępstwem określonym w niniejszym załączniku.

14. Pomocnictwo, podżeganie i usiłowanie

Następujące czyny:

- (a) pomocnictwo w popełnieniu jednego z przestępstw, o których mowa w pkt 3–8, 11 i 12;
- (b) podżeganie do popełnienia jednego z przestępstw, o których mowa w pkt 3–12; oraz

- (c) usiłowanie popełnienia jednego z przestępstw, o których mowa w pkt 3, 6, 7, pkt 9.1 i pkt 9.2 lit. a) oraz pkt 11 i 12, z wyjątkiem posiadania, o którym mowa w pkt 3.1 lit. f), oraz przestępstwa, o którym mowa w pkt 3.1 lit. k).

ZAŁĄCZNIK LAW-8: ZABEZPIECZENIE I KONFISKATA

**Formularz wniosku o
zamrożenie / o
zastosowanie środków
tymczasowych**

SEKCJA A

Państwo będące wnioskodawcą:

Państwo współpracujące:

SEKCJA B: Tryb pilny

Podstawa zastosowania trybu pilnego lub wniosek o wykonanie w konkretnym terminie:

Terminy wykonania wniosku o zabezpieczenie są określone w art. LAW.CONFISC.8 [Obowiązek zastosowania środków tymczasowych] Umowy. Jeżeli jednak konieczny jest krótszy lub określony termin, należy go podać i wyjaśnić powody:

SEKCJA C: Osoby, których dotyczy wniosek

Należy podać wszystkie informacje, o ile są znane, dotyczące tożsamości (1) osoby fizycznej lub (2) osoby prawnej, której dotyczy wniosek o zabezpieczenie, lub osoby będącej właścicielem mienia objętego wnioskiem o zabezpieczenie (jeśli wniosek dotyczy więcej niż jednej osoby, należy podać informacje o każdej z nich):

1. Osoba fizyczna:

Nazwisko:

Imię (imiona):

Inne nazwiska (jeżeli dotyczy):

Pseudonimy (jeżeli dotyczy):

Płeć:

Obywatelstwo:

Numer w systemie ewidencji ludności lub numer ubezpieczenia społecznego:

Rodzaj i numer dokumentu(-ów) tożsamości (dowodu osobistego lub paszportu) (jeżeli są dostępne):

Data urodzenia:

Miejsce urodzenia:

Miejsce zamieszkania lub znany adres (jeżeli aktualny adres nie jest znany, należy podać ostatni znany adres):

Języki zrozumiałe dla danej osoby:

Należy wskazać, czy wniosek o zabezpieczenie wydano wobec danej osoby, czy osoba ta jest właścicielem mienia objętego wnioskiem o zamrożenie:

2. Osoba prawna:

Nazwisko:

Forma prawna:

Nazwa skrócona, nazwa powszechnie używana lub nazwa handlowa (jeżeli dotyczy):

Siedziba statutowa:

Numer nadany przy rejestracji:

Adres osoby prawnej:

Imię i nazwisko przedstawiciela osoby prawnej:

Należy wskazać, czy wniosek o zabezpieczenie wydano wobec danej osoby prawnej, czy osoba ta jest właścicielem mienia objętego wnioskiem o zabezpieczenie:

Należy podać adres miejsca, w którym ma być wykonany środek w postaci zamrożenia, jeżeli jest inny od adresu podanego powyżej:

3. Osoby trzecie:

(i) Osoby trzecie, na których prawa względem mienia objętego wnioskiem o zabezpieczenie bezpośrednio wpłynął ten wniosek (tożsamość i podstawy), jeżeli dotyczy:

(ii) W przypadku gdy osoby trzecie miały możliwość dochodzenia praw, należy załączyć potwierdzające to dokumenty.

4. Należy podać wszelkie inne informacje, którą pomogą wykonać wniosek o zabezpieczenie:

SEKCJA D: Mienie, którego dotyczy wniosek

Należy podać wszystkie znane informacje dotyczące mienia objętego wnioskiem o zabezpieczenie. W stosownych przypadkach należy przedstawić szczegółowe informacje na temat całości mienia i poszczególnych składników mienia:

1. Jeżeli wniosek dotyczy kwoty pieniężnej:

(i) Podstawy pozwalające przypuszczać, że dana osoba posiada mienie/uzyskuje dochody w państwie współpracującym

(ii) Opis i lokalizacja mienia/źródła dochodów danej osoby

(iii) Dokładna lokalizacja mienia/źródła dochodów danej osoby

(iv) Dane rachunku bankowego danej osoby (jeżeli są znane)

2. Jeżeli wniosek o zabezpieczenie dotyczy określonego składnika lub określonych składników mienia (lub mienia o wartości równoważnej takim składnikom):
 - (i) Podstawy pozwalające przypuszczać, że określony składnik lub określone składniki mienia znajdują się w państwie współpracującym
 - (ii) Opis i lokalizacja określonego składnika lub określonych składników mienia
 - (iii) Inne istotne informacje
3. Całkowita kwota objęta wnioskiem o zamrożenie lub egzekucję w państwie współpracującym (liczbowo i słownie, ze wskazaniem waluty):

SEKCJA E: Podstawy wystąpienia z wnioskiem o zabezpieczenie lub wydania nakazu zabezpieczenia

Streszczenie faktów:

1. Należy podać powody wystąpienia z wnioskiem o zabezpieczenie lub wydania nakazu, w tym streszczenie odnośnych faktów i podstaw dotyczących zabezpieczenia, opis zarzucanych przestępstw objętych dochodzeniem lub postępowaniem, osiągnięty etap dochodzenia lub postępowania, przesłanki wszelkich czynników ryzyka oraz wszelkie inne istotne informacje.
2. Charakter i kwalifikacja prawna przestępstwa lub przestępstw, w związku z którymi wystąpiono z wnioskiem o zabezpieczenie lub wydano nakaz zabezpieczenia, i mające zastosowanie przepisy.

3. Poniższe ma zastosowanie wyłącznie w przypadkach, w których zarówno państwo będące wnioskodawcą, jak i państwo współpracujące dokonały powiadomienia na podstawie art. LAW.CONFISC.15 [Podstawy odmowy] ust. 2 Umowy: jeżeli dotyczy, zaznaczyć co najmniej jedno z następujących przestępstw, określonych w prawie państwa będącego wnioskodawcą i zagrożonych w tym państwie karą pozbawienia wolności lub środkiem zabezpieczającym polegającym na pozbawieniu wolności w wymiarze maksymalnie trzech lat. W przypadku gdy wniosek o zabezpieczenie lub nakaz zabezpieczenia dotyczy kilku przestępstw, należy oznaczyć je w poniższym wykazie numerami (odpowiadającymi numerom przestępstw opisanych w pkt 1 i 2 powyżej):

- przynależność do organizacji przestępczej
- terroryzm zgodnie z definicją w załączniku LAW-7 [Definicja terroryzmu]
- handel ludźmi
- wykorzystywanie seksualne dzieci i pornografia dziecięca
- nielegalny obrót środkami odurzającymi i substancjami psychotropowymi
- nielegalny handel bronią, amunicją i materiałami wybuchowymi
- korupcja, w tym przekupstwo
- nadużycia finansowe, w tym naruszające interesy finansowe Zjednoczonego Królestwa, państwa członkowskiego lub Unii
- pranie dochodów pochodzących z przestępstwa
- fałszowanie pieniędzy
- przestępczość komputerowa
- przestępstwa przeciwko środowisku, w tym nielegalny handel zagrożonymi gatunkami zwierząt oraz zagrożonymi gatunkami i odmianami roślin
- ułatwienie bezprawnego wjazdu i pobytu
- zabójstwo
- spowodowanie ciężkiego uszczerbku na zdrowiu
- nielegalny obrót organami i tkankami ludzkimi
- uprowadzenie, bezprawne przetrzymywanie i branie zakładników
- rasizm i ksenofobia
- rozbój w formie zorganizowanej lub przy użyciu broni
- nielegalny handel dobrami kultury, w tym antykami i dziełami sztuki
- oszustwo
- wymuszenie rozbójnicze
- podrabianie i piractwo produktów
- fałszowanie dokumentów urzędowych i obrót takimi dokumentami
- fałszowanie środków płatniczych
- nielegalny handel substancjami hormonalnymi i innymi środkami pobudzającymi wzrost
- nielegalny handel materiałami jądrowymi lub radioaktywnymi
- handel kradzionymi pojazdami
- zgwałcenie
- podpalenie
- przestępstwa podlegające jurysdykcji Międzynarodowego Trybunału Karnego
- bezprawne zawiadnięcie statkiem powietrznym, wodnym lub kosmicznym
- sabotaż

4. Inne istotne informacje (np. związek między mieniem a przestępstwem):

SEKCJA F: Poufność

- Konieczność zachowania poufnego charakteru informacji zawartych we wniosku po jego wykonaniu:

- Konieczność dokonania konkretnych formalności w momencie wykonania wniosku:

SEKCJA G: Wnioski skierowane do więcej niż jednego państwa

Jeżeli wniosek o zabezpieczenie przekazano więcej niż jednemu państwu, należy podać następujące informacje:

1. Wniosek o zabezpieczenie przekazano następującym innym państwom (państwo i organ):
2. Należy wskazać powody przekazania wniosku o zabezpieczenie wielu państwom:
3. Wartość mienia (jeżeli jest znana) w każdym z państw współpracujących:
4. Należy wskazać wszelkie inne szczególne potrzeby:

CZĘŚĆ H: Związek z wcześniejszymi wnioskami o zabezpieczenie lub nakazami zabezpieczenia

W stosownym przypadku należy podać odpowiednie informacje pozwalające zidentyfikować poprzednie lub powiązane wnioski o zabezpieczenie:

1. Data wniosku lub data wydania i przekazania nakazu:
2. Organ, do którego nakaz/wniosek został przekazany:
3. Sygnatura nadana przez organ wydający i organ wykonujący:

SEKCJA I: Konfiskata

Do wniosku o zabezpieczenie dołączony jest nakaz konfiskaty wydany w państwie będącym wnioskodawcą (numer referencyjny nakazu konfiskaty):

- Tak, numer referencyjny:
 Nie

Mienie ma pozostać zabezpieczone w państwie współpracującym do czasu przekazania i wykonania nakazu konfiskaty (szacowany termin przekazania nakazu konfiskaty, jeżeli to możliwe):

SEKCJA J: Środki zaskarżenia (jeżeli dotyczy)

Należy wskazać, czy przeciwko wydaniu wniosku o zabezpieczenie/nakazu zabezpieczenia można wnieść środek zaskarżenia w państwie będącym wnioskodawcą, a jeżeli tak, podać bardziej szczegółowe informacje (opis środka zaskarżenia, w tym kroki, które należy podjąć, i terminy, których należy przestrzegać):

SEKCJA K: Organ wydający

Jeżeli w państwie będącym wnioskodawcą istnieje nakaz zabezpieczenia, na którym oparty jest niniejszy wniosek o zabezpieczenie, należy podać następujące informacje:

1. Rodzaj organu wydającego:

- sędzia, sąd, prokurator
- inny właściwy organ wyznaczony przez państwo będące wnioskodawcą

2. Dane kontaktowe:

Nazwa oficjalna organu wydającego:

Imię i nazwisko jego przedstawiciela:

Zajmowane stanowisko (tytuł/stanowisko służbowe):

Sygnatura sprawy:

Adres:

Nr telefonu: (numer kierunkowy kraju) (numer kierunkowy strefy lub miasta)

Numer faksu: (numer kierunkowy kraju) (numer kierunkowy strefy lub miasta)

E-mail:

Języki, w których można się komunikować z organem wydającym:

Podpis organu wydającego lub jego przedstawiciela potwierdzający dokładność i poprawność treści formularza wniosku o zamrożenie/o zastosowanie środków tymczasowych:

Nazwisko:

Zajmowane stanowisko (tytuł/stanowisko służbowe):

Data:

Pieczęć urzędowa (jeżeli dostępna):

SEKCJA L: Organ dokonujący walidacji

Należy wskazać rodzaj organu, który dokonał walidacji formularza wniosku o zamrożenie/o zastosowanie środków tymczasowych (jeżeli dotyczy):

- sędzia, sąd, prokurator
- inny właściwy organ wyznaczony przez państwo będące wnioskodawcą

Nazwa oficjalna organu dokonującego walidacji:

Imię i nazwisko jego przedstawiciela:

Zajmowane stanowisko (tytuł/stanowisko służbowe):

Sygnatura sprawy:

Adres:

Nr telefonu: (numer kierunkowy kraju) (numer kierunkowy strefy lub miasta)

Numer faksu: (numer kierunkowy kraju) (numer kierunkowy strefy lub miasta)

E-mail:

Języki, w których można się komunikować z właściwym organem:

SEKCJA M: Organ centralny

Należy wskazać organ centralny odpowiedzialny za administracyjne przekazywanie i przyjmowanie wniosków o zabezpieczenie w państwie będącym wnioskodawcą:

Nazwa oficjalna organu centralnego:

Imię i nazwisko jego przedstawiciela:

Zajmowane stanowisko (tytuł/stanowisko służbowe):

Sygnatura sprawy:

Adres:

Nr telefonu: (numer kierunkowy kraju) (numer kierunkowy strefy lub miasta)

Numer faksu: (numer kierunkowy kraju) (numer kierunkowy strefy lub miasta)

E-mail:

Języki, w których można się komunikować z właściwym organem:

SEKCJA N: Dalsze informacje

1. Należy wskazać, który z poniższych organów jest głównym punktem kontaktowym w państwie będącym wnioskodawcą:

- organ wydający
- właściwy organ
- organ centralny

2. Należy podać dane kontaktowe osób, z którymi można się kontaktować, by uzyskać dodatkowe informacje dotyczące niniejszego wniosku o zabezpieczenie, jeżeli są inne od wskazanych wyżej:

Imię i nazwisko/tytuł/organizacja:

Adres:

E-mail/numer telefonu:

SEKCJA O: Załączniki

Jeżeli w państwie będącym wnioskodawcą wydano nakaz zabezpieczenia, formularzowi wniosku o zabezpieczenie / o zastosowanie środków tymczasowych musi towarzyszyć oryginalny nakaz zamrożenia lub jego należyście uwierzytelniony odpis.

**Formularz wniosku
o konfiskatę**

SEKCJA A

Państwo będące wnioskodawcą:

Państwo współpracujące:

SEKCJA B: Nakaz konfiskaty

Data emisji:

Nakaz konfiskaty stał się prawomocny dnia:

Sygnatura:

Całkowita kwota objęta nakazem (liczbowo i słownie), ze wskazaniem waluty

Kwota, o której egzekucję wnioskuje się w państwie współpracującym, lub w przypadku gdy nakaz konfiskaty dotyczy określonych składników mienia, opis i lokalizacja mienia

Należy podać szczegółowe informacje dotyczące ustaleń sądu w odniesieniu do nakazu konfiskaty:

- mienie stanowi korzyści pochodzące z przestępstwa albo ich pełną lub częściową równowartość
- mienie stanowi narzędzia służące do popełnienia takiego przestępstwa
- mienie podlega konfiskacie rozszerzonej
- mienie podlega konfiskacie na podstawie innych przepisów dotyczących uprawnień do konfiskaty, w tym konfiskaty bez prawomocnego wyroku skazującego, na mocy prawa państwa będącego wnioskodawcą, po przeprowadzeniu postępowania w związku z popełnieniem przestępstwa

SEKCJA C: Osoby, których dotyczy wnioski o konfiskatę

Należy podać wszelkie informacje, o ile są znane, dotyczące tożsamości (1) osoby fizycznej lub (2) osoby prawnej, której dotyczy wniosek o konfiskatę (jeśli wniosek dotyczy więcej niż jednej osoby, należy podać informacje o każdej z nich):

1. Osoba fizyczna:

Nazwisko:

Imię (imiona):

Inne nazwiska (jeżeli dotyczy):

Pseudonimy (jeżeli dotyczy):

Płeć:

Obywatelstwo:

Numer w systemie ewidencji ludności lub numer ubezpieczenia społecznego:

Rodzaj i numer dokumentu(-ów) tożsamości (dowodu osobistego lub paszportu) (jeżeli są dostępne):

Data urodzenia:

Miejsce urodzenia:

Miejsce zamieszkania lub znany adres (jeżeli aktualny adres nie jest znany, należy podać ostatni znany adres):

Języki zrozumiałe dla danej osoby:

Należy wskazać, czy wniosek o konfiskatę wydano wobec danej osoby, czy osoba ta jest właścicielem mienia objętego wnioskiem o konfiskatę:

2. Osoba prawna:

Nazwisko:

Forma prawna:

Nazwa skrócona, nazwa powszechnie używana lub nazwa handlowa (jeżeli dotyczy):

Siedziba statutowa:

Numer nadany przy rejestracji:

Adres osoby prawnej:

Imię i nazwisko przedstawiciela osoby prawnej:

Należy podać adres miejsca, w którym ma być wykonany wniosek o konfiskatę, jeżeli jest inny od adresu podanego powyżej:

3. Osoby trzecie:

(i) Osoby trzecie, na których prawa względem mienia objętego wnioskiem o konfiskatę bezpośrednio wpłynął ten wniosek (tożsamość i podstawy), jeżeli są znane/jeżeli dotyczy:

(ii) W przypadku gdy osoby trzecie miały możliwość dochodzenia praw, należy załączyć potwierdzające to dokumenty.

4. Należy podać wszelkie inne informacje, którą pomogą wykonać wniosek o konfiskatę:

SEKCJA D: Mienie, którego dotyczy wniosek o konfiskatę

Należy podać wszystkie znane informacje dotyczące mienia podlegającego konfiskacie. W stosownych przypadkach należy przedstawić szczegółowe informacje na temat całości mienia i poszczególnych składników mienia:

1. Jeżeli wniosek dotyczy kwoty pieniężnej:

(i) Podstawy pozwalające przypuszczać, że dana osoba posiada mienie / uzyskuje dochody w państwie współpracującym

(ii) Opis i lokalizacja mienia / źródła dochodów:

2. Jeżeli wniosek dotyczy określonego składnika lub określonych składników mienia:

(i) Podstawy pozwalające przypuszczać, że określony składnik lub określone składniki mienia znajdują się w państwie współpracującym:

(ii) Opis i lokalizacja określonego składnika lub określonych składników mienia:

3. Wartość mienia:

wnioskodawcą i zagrożonych w tym państwie karą pozbawienia wolności lub środkiem zabezpieczającym polegającym na pozbawieniu wolności w wymiarze maksymalnie trzech lat. W przypadku gdy nakaz konfiskaty dotyczy kilku przestępstw, należy oznaczyć je w poniższym wykazie numerami odpowiadającymi numerom przestępstw opisanych w pkt 1 i 2 powyżej:

- przynależność do organizacji przestępczej
- terroryzm zgodnie z definicją w załączniku LAW-7 [Definicja terroryzmu]
- handel ludźmi
- wykorzystywanie seksualne dzieci i pornografia dziecięca
- nielegalny obrót środkami odurzającymi i substancjami psychotropowymi
- nielegalny handel bronią, amunicją i materiałami wybuchowymi
- korupcja, w tym przekupstwo
- nadużycia finansowe, w tym naruszające interesy finansowe Zjednoczonego Królestwa, państwa członkowskiego lub Unii
- pranie dochodów pochodzących z przestępstwa
- fałszowanie pieniądza
- przestępczość komputerowa
- przestępstwa przeciwko środowisku, w tym nielegalny handel zagrożonymi gatunkami zwierząt oraz zagrożonymi gatunkami i odmianami roślin
- ułatwienie bezprawnego wjazdu i pobytu
- zabójstwo
- spowodowanie ciężkiego uszczerbku na zdrowiu
- nielegalny obrót organami i tkankami ludzkimi
- uprowadzenie, bezprawne przetrzymywanie i branie zakładników
- rasizm i ksenofobia
- rozbój w formie zorganizowanej lub przy użyciu broni
- nielegalny handel dobrami kultury, w tym antykami i dziełami sztuki
- oszustwo
- wymuszenie rozbójnicze
- podrabianie i piractwo produktów
- fałszowanie dokumentów urzędowych i obrót takimi dokumentami
- fałszowanie środków płatniczych
- nielegalny handel substancjami hormonalnymi i innymi środkami pobudzającymi wzrost
- nielegalny handel materiałami jądrowymi lub radioaktywnymi
- handel kradzionymi pojazdami
- zgwałcenie
- podpalenie
- przestępstwa podlegające jurysdykcji Międzynarodowego Trybunału Karnego
- bezprawne zawładnięcie statkiem powietrznym, wodnym lub kosmicznym
- sabotaż

4. Inne istotne informacje (np. związek między mieniem a przestępstwem):

SEKCJA F: Poufność

- Konieczność zachowania poufnego charakteru informacji zawartych we wniosku lub części tych informacji

Należy wskazać wszelkie istotne informacje:

SEKCJA G: Wnioski skierowane do więcej niż jednego państwa

Jeżeli wniosek o konfiskatę przekazano więcej niż jednemu państwu, należy podać następujące informacje:

1. Wniosek o konfiskatę przekazano następującym innym państwom (państwo i organ):

2. Powody przekazania wniosku o konfiskatę wielu państwom (należy wybrać właściwe powody):
 - (i) Jeżeli wniosek dotyczy określonych składników mienia:
 - Istnieje przypuszczenie, że poszczególne składniki mienia objęte wnioskiem znajdują się w różnych państwach
 - Wniosek o konfiskatę dotyczy określonego składnika mienia i wymaga podjęcia działań w więcej niż jednym państwie
 - (ii) Jeżeli wniosek o konfiskatę dotyczy kwoty pieniężnej:
 - Szacowana wartość mienia, które może zostać skonfiskowane w państwie będącym wnioskodawcą oraz w dowolnym z państw współpracujących, prawdopodobnie nie jest wystarczająca do pokrycia całej kwoty określonej w nakazie
 - Inne szczególne potrzeby:

3. Wartość mienia (jeżeli jest znana) w każdym z państw współpracujących:

4. Jeżeli konfiskata określonego składnika lub określonych składników mienia wymaga podjęcia działań w więcej niż jednym państwie, należy opisać działania wymagane w państwie współpracującym:

CZĘŚĆ H: Konwersja i przekazanie mienia

1. Jeżeli nakaz dotyczy określonego składnika mienia, należy potwierdzić, czy państwo będące wnioskodawcą zezwala na przeprowadzenie konfiskaty w państwie współpracującym w formie wezwania do zapłaty kwoty pieniężnej odpowiadającej wartości mienia.
 - Tak
 - Nie

2. Jeżeli konfiskata dotyczy kwoty pieniężnej, należy określić, czy mienie inne niż środki pieniężne uzyskane w wyniku wykonania nakazu konfiskaty może zostać przekazane państwu będącemu wnioskodawcą:
 - Tak
 - Nr

SEKCJA I: Zastępcza kara pozbawienia wolności lub inne środki ograniczające wolność osoby

Należy wskazać, czy państwo będące wnioskodawcą zezwala na zastosowanie przez państwo współpracujące zastępczej kary pozbawienia wolności lub innych środków ograniczających wolność osoby, jeżeli niemożliwe jest wykonanie wniosku o konfiskatę w całości lub w części:

- Tak
- Nr

SEKCJA J: Zwrot mienia ofierze przestępstwa lub odszkodowanie dla ofiary przestępstwa

1. Należy wskazać (jeżeli dotyczy):

- Organ wydający lub inny właściwy organ państwa będącego wnioskodawcą wydał decyzję o odszkodowaniu dla ofiary przestępstwa w następującej kwocie lub o zwrocie na rzecz ofiary następującej kwoty pieniężnej:

- Organ wydający lub inny właściwy organ państwa będącego wnioskodawcą wydał decyzję o zwrocie ofierze przestępstwa następującego mienia innego niż środki pieniężne:

2. Informacje o decyzji o zwrocie mienia ofierze przestępstwa lub o odszkodowaniu dla ofiary przestępstwa:

Organ wydający (nazwa oficjalna)

Data wydania decyzji:

Sygnatura decyzji (jeżeli jest dostępna):

Opis mienia, które należy zwrócić, lub kwota odszkodowania:

Imię i nazwisko (nazwa) ofiary przestępstwa:

Adres ofiary przestępstwa:

SEKCJA K: Środki odwoławcze

Należy wskazać, czy przeciwko wydaniu nakazu konfiskaty wniesiono już środek zaskarżenia, a jeżeli tak, podać bardziej szczegółowe informacje (opis środka zaskarżenia, w tym kroki, które należy podjąć, i terminy, których należy przestrzegać):

SEKCJA L: Organ wydający

Należy podać informacje na temat organu, który wydał wniosek o konfiskatę w państwie będącym wnioskodawcą.

1. Rodzaj organu wydającego:

- sędzia, sąd, prokurator
- inny właściwy organ wyznaczony przez państwo będące wnioskodawcą

2. Dane kontaktowe:

Nazwa oficjalna organu wydającego:

Imię i nazwisko jego przedstawiciela:

Zajmowane stanowisko (tytuł/stanowisko służbowe):

Sygnatura sprawy:

Adres:

Nr telefonu: (numer kierunkowy kraju) (numer kierunkowy strefy lub miasta)

Numer faksu: (numer kierunkowy kraju) (numer kierunkowy strefy lub miasta)

E-mail:

Języki, w których można się komunikować z organem wydającym:

Podpis organu wydającego lub jego przedstawiciela potwierdzający dokładność i poprawność treści formularza wniosku o konfiskatę:

Nazwisko:

Zajmowane stanowisko (tytuł/stanowisko służbowe):

Data:

Pieczęć urzędowa (jeżeli dostępna):

SEKCJA M: Organ dokonujący walidacji

Należy wskazać rodzaj organu, który dokonał walidacji formularza wniosku o konfiskatę (jeżeli dotyczy):

- sędzia, sąd, prokurator
- inny właściwy organ wyznaczony przez państwo wydające

Nazwa oficjalna organu dokonującego walidacji:

Imię i nazwisko jego przedstawiciela:

Zajmowane stanowisko (tytuł/stanowisko służbowe):

Sygnatura sprawy:

Adres:

Nr telefonu: (numer kierunkowy kraju) (numer kierunkowy strefy lub miasta)

Numer faksu: (numer kierunkowy kraju) (numer kierunkowy strefy lub miasta)

E-mail:

Języki, w których można się komunikować z właściwym organem:

SEKCJA N: Organ centralny

Należy wskazać organ centralny odpowiedzialny za administracyjne przekazywanie i przyjmowanie formularzy wniosku o konfiskatę w państwie będącym wnioskodawcą:

Nazwa oficjalna organu centralnego:

Imię i nazwisko jego przedstawiciela:

Zajmowane stanowisko (tytuł/stanowisko służbowe):

Sygnatura sprawy:

Adres:

Nr telefonu: (numer kierunkowy kraju) (numer kierunkowy strefy lub miasta)

Numer faksu: (numer kierunkowy kraju) (numer kierunkowy strefy lub miasta)

E-mail:

Języki, w których można się komunikować z właściwym organem:

SEKCJA O: Dalsze informacje

1. Należy wskazać, który z poniższych organów jest głównym punktem kontaktowym w państwie będącym wnioskodawcą:

- organ wydający
- właściwy organ
- organ centralny

2. Należy podać dane kontaktowe osób, z którymi można się kontaktować, by uzyskać dodatkowe informacje dotyczące niniejszego formularza wniosku o konfiskatę, jeżeli są inne od wskazanych wyżej:

Imię i nazwisko/tytuł/organizacja:

Adres:

E-mail/numer telefonu:

SEKCJA P: Załączniki

Formularzowi wniosku o konfiskatę musi towarzyszyć oryginalny nakaz konfiskaty lub jego należyście uwierzytelniony odpis.

ZAŁĄCZNIK UNPRO-1: REALIZACJA WARUNKÓW FINANSOWYCH

1. Komisja przekazuje Zjednoczonemu Królestwu, możliwie najszybciej i najpóźniej dnia 16 kwietnia roku budżetowego, następujące informacje dotyczące każdego unijnego programu, działania lub jego części, w których uczestniczy Zjednoczone Królestwo:

- (a) kwoty środków na zobowiązania w budżecie Unii ostatecznie przyjęte w odniesieniu do danego roku dla linii budżetowych obejmujących udział Zjednoczonego Królestwa zgodnie z protokołem I [Programy i działania, w których uczestniczy Zjednoczone Królestwo] do niniejszej Umowy oraz, w stosownych przypadkach, zewnętrzne środki przeznaczone na określony cel, które nie wynikają z wkładu finansowego innych darczyńców w ramach tych linii budżetowych;
- (b) kwoty opłaty z tytułu udziału, o której mowa w art. UNPRO.2.1 [Warunki finansowe] ust. 4 niniejszej Umowy;
- (c) z roku N+1 realizacji programu ujętego w Protokole, o którym mowa w art. UNPRO 1.3 [Ustanowienie udziału] niniejszej Umowy – realizacja środków na zobowiązania odpowiadających rokowi budżetowemu N i poziom umorzeń;
- (d) w odniesieniu do programów, do których ma zastosowanie art. UNPRO.2.2 [Programy, do których ma zastosowanie mechanizm automatycznej korekty], w odniesieniu do tych części programów, w których informacje tego rodzaju są niezbędne do obliczenia automatycznej korekty, poziom zobowiązań zaciągniętych na rzecz podmiotów ze Zjednoczonego Królestwa w podziale na odpowiedni rok środków budżetowych oraz powiązany poziom zobowiązań ogółem.

Komisja przedstawia szacunkowe informacje z lit. a) i b) na podstawie projektu budżetu możliwie szybko, a najpóźniej do dnia 1 września roku budżetowego.

2. Najpóźniej w dniu 16 kwietnia i 16 lipca każdego roku budżetowego Komisja wydaje Zjednoczonemu Królestwu wezwanie do wpłaty środków w kwocie odpowiadającej wkładowi z tytułu niniejszej Umowy w odniesieniu do każdego programu i działania lub ich części, w których uczestniczy Zjednoczone Królestwo.

3. Zjednoczone Królestwo dokonuje płatności kwoty wskazanej w wezwaniu do wpłaty środków najpóźniej 60 dni po wystosowaniu wezwania do wpłaty. Zjednoczone Królestwo może dokonywać oddzielnych płatności na poszczególne programy i działania.

4. W drodze odstępstwa od ust. 2 i 3 w odniesieniu do roku 2021, w którym zawarto protokół, o którym mowa w art. UNPRO 1.3 [Ustanowienie udziału] niniejszej Umowy, Komisja wydaje wezwanie do wpłaty środków najpóźniej w dniu 16 kwietnia 2021 r., jeżeli Protokół podpisano w dniu lub przed dniem 31 marca 2021 r., lub najpóźniej 16. dnia miesiąca następującego po miesiącu, w którym podpisano Protokół, jeżeli podpisanie nastąpiło po dniu 31 marca 2021 r. Jeżeli wezwanie do wpłaty środków zostało wystosowane po dniu 16 lipca danego roku, w danym roku wydaje się jedno wezwanie do wpłaty środków. Zjednoczone Królestwo dokonuje płatności kwoty wskazanej w wezwaniu do wpłaty środków najpóźniej 60 dni po wystosowaniu wezwania do wpłaty. Zjednoczone Królestwo może dokonywać oddzielnych płatności na poszczególne programy i działania.

5. Wezwanie do wpłaty środków na dany rok ma wartość ustaloną poprzez podzielenie rocznej kwoty wynikającej ze stosowania art. UNPRO 2.1 [Warunki finansowe] w tym wszelkich korekt

dokonanych na mocy art. UNPRO 2.1 ust. 8 [Warunki finansowe] Umowy, art. UNPRO.2.2 [Programy, do których ma zastosowanie mechanizm automatycznej korekty] Umowy lub art. UNPRO.2.3 [Finansowanie w odniesieniu do programów realizowanych poprzez instrumenty finansowe lub gwarancje budżetowe] Umowy, przez liczbę wezwań do wpłaty środków na ten rok wystosowanych na podstawie ust. 2 i 4 niniejszego załącznika.

6. Na zasadzie odstępstwa od pkt 5, w przypadku wkładu w program „Horyzont Europa” w wieloletnich ramach finansowych 2021–2027 wezwanie do wpłaty środków na dany rok N ma wartość ustaloną poprzez podzielenie:

(a) rocznej kwoty wynikającej ze stosowania

i. poniższego harmonogramu płatności, jeśli rok N to:

-2021: 50 % zapłaconych w 2021 r., 50 % zapłaconych w 2026 r.

-2022: 50 % zapłaconych w 2022 r., 50 % zapłaconych w 2027 r.

ii. w odniesieniu do kwoty wynikającej ze stosowania art. UNPRO.2.1 [Warunki finansowe] i art. UNPRO.2.2 [Programy, do których ma zastosowanie mechanizm automatycznej korekty] niniejszej Umowy, z uwzględnieniem wszelkich korekt dokonanych na mocy art. UNPRO 2.1 [Warunki finansowe] ust. 8 lub art. UNPRO.2.2 [Programy, do których ma zastosowanie mechanizm automatycznej korekty] na ten rok N,

(b) przez liczbę wezwań do wpłaty środków na ten rok N wystosowanych na podstawie ust. 2 i 4:

Stosowanie niniejszego punktu nie ma wpływu na ustalenie obliczenia automatycznej korekty na podstawie art. UNPRO.2.2 [Programy, do których ma zastosowanie mechanizm automatycznej korekty] i UNPRO.3.4 [Przegląd wykonania].

Przy wszystkich obliczeniach innych kwot związanych z częścią V Umowy roczny wkład Zjednoczonego Królestwa uwzględnia niniejszy punkt.

7. W przypadku zakończenia udziału Zjednoczonego Królestwa na podstawie art. UNPRO.3.2 [Zakończenie udziału Zjednoczonego Królestwa w programie Unii przez Unię] lub na podstawie art. UNPRO.3.3. [Zakończenie udziału w programie w przypadku istotnej zmiany programu Unii] Umowy wszelkie płatności w odniesieniu do okresu poprzedzającego zakończenie udziału, które zostały odroczone zgodnie z ust. 6 niniejszego załącznika, stają się wymagalne. Komisja wystosowuje wezwanie do wpłaty środków w odniesieniu do tej należnej kwoty najpóźniej w terminie miesiąca od dnia zakończenia uczestnictwa. Zjednoczone Królestwo dokonuje płatności tej należnej kwoty w terminie 60 dni od dnia wezwania do wpłaty środków.

8. Rozporządzenie Parlamentu Europejskiego i Rady (UE, Euratom) 2018/1046¹⁵⁹ („rozporządzenie finansowe”) w sprawie zasad finansowych mających zastosowanie do budżetu ogólnego Unii.

¹⁵⁹ Rozporządzenie Parlamentu Europejskiego i Rady (UE, Euratom) 2018/1046 z dnia 18 lipca 2018 r. w sprawie zasad finansowych mających zastosowanie do budżetu ogólnego Unii, zmieniające rozporządzenia (UE) nr 1296/2013, (UE) nr 1301/2013, (UE) nr 1303/2013, (UE) nr 1304/2013, (UE) nr 1309/2013, (UE) nr

9. W przypadku niedokonania przez Zjednoczone Królestwo płatności w wyznaczonym terminie Komisja wysła oficjalne wezwanie do zapłaty.

Każde opóźnienie we wniesieniu wkładu stanowi podstawę do zapłaty przez Zjednoczone Królestwo odsetek za zwłokę od należnej kwoty, wyliczanych za okres od terminu płatności do dnia, w którym należna kwota zostanie wpłacona w całości.

W odniesieniu do należności niezapłaconych w terminie stosuje się stopę odsetek równą stopie stosowanej przez Europejski Bank Centralny do jego głównych operacji refinansowych, publikowanej w Dzienniku Urzędowym Unii Europejskiej, seria C, obowiązującej pierwszego dnia miesiąca, w którym przypada termin płatności, albo stopie 0 %, w zależności od tego, która z wymienionych jest wyższa, powiększonej o trzy i pół punktu procentowego.

ZAŁĄCZNIK INST: REGULAMIN DOTYCZĄCY ROZSTRZYGANIA SPORÓW

I. Definicje

1. Do celów części szóstej tytuł I [Rozstrzyganie sporów] niniejszej Umowy oraz niniejszego regulaminu zastosowanie mają następujące definicje:

- (a) „pracownicy administracyjni”, w stosunku do arbitra, oznaczają osoby, którymi kieruje i które nadzoruje arbiter, inne niż asystenci;
- (b) „doradca” oznacza osobę wyznaczoną przez Stronę w celu doradzania lub pomocy tej Stronie w związku z postępowaniem arbitrażowym;
- (c) „trybunał arbitrażowy” oznacza trybunał powołany zgodnie z częścią szóstą tytuł I [Rozstrzyganie sporów] art. INST.15 [Powołanie trybunału arbitrażowego] niniejszej Umowy;
- (d) „arbiter” oznacza członka trybunału arbitrażowego;
- (e) „asystent” oznacza osobę, która zgodnie z warunkami powołania arbitra oraz pod jego kierownictwem i nadzorem prowadzi badania lub pomaga temu arbitrowi;
- (f) „Strona skarżąca” oznacza którąkolwiek ze Stron wnoszącą o powołanie trybunału arbitrażowego zgodnie z częścią szóstą tytuł I [Rozstrzyganie sporów] art. INST.14 [Postępowanie arbitrażowe] niniejszej Umowy;
- (g) „sekretariat” oznacza podmiot zewnętrzny dysponujący odpowiednią wiedzą fachową powołany przez Strony w celu zapewnienia wsparcia administracyjnego w związku z postępowaniem;
- (h) „Strona pozwana” oznacza Stronę, której zarzuca się naruszenie postanowień objętych niniejszą Umową; oraz
- (i) „przedstawiciel Strony” oznacza pracownika lub inną osobę powołaną przez departament lub agencję rządową lub dowolny inny podmiot publiczny Strony, którzy reprezentują Stronę podczas sporu rozstrzyganego na podstawie niniejszej Umowy lub jakiegokolwiek umowy uzupełniającej.

II. Powiadomienia

2. W zależności od przypadku wszelkie wnioski, zawiadomienia, oświadczenia pisemne i inne dokumenty:

- (a) trybunału arbitrażowego – przesyła się równocześnie obu Stronom;
- (b) Strony, skierowane do trybunału arbitrażowego – przesyła się równocześnie do wiadomości drugiej Strony; oraz
- (c) Strony, skierowane do drugiej Strony – przesyła się równocześnie do wiadomości trybunału arbitrażowego.

3. Wszelkich powiadomień, o których mowa w postanowieniu 2, dokonuje się pocztą elektroniczną lub, w stosownych przypadkach, za pomocą dowolnych innych środków łączności,

które zapewniają rejestrację wysłania powiadomienia. Powiadomienie uznaje się za doręczone w dniu jego wysłania, chyba że zostanie udowodnione, że było inaczej.

4. Wszelkie powiadomienia przekazuje się, odpowiednio, do służby prawnej Komisji Europejskiej i do doradcy prawnego Ministerstwa Spraw Zagranicznych, Wspólnoty Narodów i Rozwoju Zjednoczonego Królestwa.

5. Niewielkie błędy pisarskie we wniosku, zawiadomieniu, oświadczeniu pisemnym lub innym dokumencie związanym z postępowaniem przed trybunałem arbitrażowym można poprawić, dostarczając nowy dokument, w którym jasno zaznaczono zmiany.

6. Jeżeli ostatni dzień na dostarczenie dokumentu przypada w dniu wolnym od pracy dla instytucji Unii lub rządu Zjednoczonego Królestwa, termin na dostarczenie dokumentu upływa pierwszego następnego dnia roboczego.

III. Wyznaczanie arbitrów

7. Jeżeli zgodnie z częścią szóstą tytuł I [Rozstrzyganie sporów] art. INST.15 [Powołanie trybunału arbitrażowego] niniejszej Umowy arbitra wybiera się w drodze losowania, współprzewodniczący Rady Partnerstwa Strony skarżącej niezwłocznie informuje współprzewodniczącego Strony pozwanej o dacie, godzinie i miejscu losowania. Strona pozwana może, jeżeli tak zdecyduje, być obecna podczas losowania. W każdym przypadku losowanie przeprowadza się z udziałem Strony lub Stron, które są obecne.

8. Współprzewodniczący Strony skarżącej powiadamia na piśmie każdą osobę wybraną do pełnienia funkcji arbitra o jej powołaniu. Każda z tych osób informuje obie Strony w terminie pięciu dni od dnia powiadomienia o swoim powołaniu, czy będzie mogła pełnić obowiązki arbitra.

9. Współprzewodniczący Rady Partnerstwa Strony skarżącej wybiera w drodze losowania arbitra lub przewodniczącego w ciągu pięciu dni od upływu terminu, o którym mowa w części szóstej tytuł I [Rozstrzyganie sporów] art. INST.15 [Powołanie trybunału arbitrażowego] ust. 2, jeżeli którakolwiek z list, o których mowa w części szóstej tytuł I [Rozstrzyganie sporów] art. INST.27 [Lista arbitrów] ust. 1 niniejszej Umowy:

- (a) nie została sporządzona z osób formalnie zaproponowanych przez jedną lub obie Strony na potrzeby sporządzenia tej konkretnej listy; lub
- (b) nie zawiera już co najmniej pięciu osób spośród osób, które pozostają na tej konkretnej liście.

9a. Strony mogą ustanowić rejestr w celu zapewnienia pomocy w organizacji i prowadzeniu określonych procedur rozstrzygania sporów na podstawie ustaleń ad hoc lub na podstawie ustaleń przyjętych przez Radę Partnerstwa zgodnie z częścią szóstą tytuł I [Rozstrzyganie sporów] art. INST.34A [Załączniki] niniejszej Umowy. W tym celu Rada Partnerstwa, nie później niż 180 dni po wejściu w życie niniejszej Umowy, wskazuje ewentualne konieczne zmiany niniejszego regulaminu.

IV. Spotkanie organizacyjne

10. O ile Strony nie postanowią inaczej, spotykają się one z trybunałem arbitrażowym w ciągu siedmiu dni od dnia jego powołania w celu ustalenia kwestii, które Strony lub trybunał arbitrażowy uznają za stosowne, w tym:

- (a) jeśli nie zostało to ustalone wcześniej, wynagrodzenia i zwroty wydatków wypłacanych arbitrom, które są zgodne ze standardami WTO;

- (b) wynagrodzenia wypłacanego asystentom. Łączna wysokość wynagrodzenia asystenta lub asystentów arbitra nie może przekraczać 50 % wynagrodzenia tego arbitra;
- (c) harmonogramu postępowania arbitrażowego. oraz
- (d) procedur ad-hoc służących ochronie informacji poufnych.

Arbitrzy i przedstawiciele Stron mogą brać udział w tym spotkaniu za pośrednictwem telefonu lub wideokonferencji.

V. Oświadczenia pisemne

11. Strona skarżąca składa oświadczenie pisemne nie później niż 20 dni od dnia powołania trybunału arbitrażowego. Strona pozwana składa oświadczenie pisemne nie później niż 20 dni od dnia złożenia oświadczenia pisemnego Strony skarżącej.

VI. Działanie trybunału arbitrażowego

12. Wszystkie posiedzenia trybunału arbitrażowego prowadzi jego przewodniczący. Trybunał arbitrażowy może upoważnić przewodniczącego do podejmowania decyzji administracyjnych i proceduralnych.

13. O ile część szósta tytuł I [Rozstrzygnięcie sporów] niniejszej Umowy lub niniejszy regulamin nie stanowi inaczej, trybunał arbitrażowy może wykonywać swoje działania przy użyciu wszelkich środków, włącznie z telefonem, telefaksem lub łączami komputerowymi.

14. W obradach trybunału arbitrażowego mogą brać udział wyłącznie arbitrzy, lecz trybunał arbitrażowy może zezwolić na obecność asystentów arbitrów podczas obrad.

15. Za sporządzenie wszelkich decyzji i sprawozdań odpowiada wyłącznie trybunał arbitrażowy; ich sporządzenie nie może być delegowane.

16. W przypadku pojawienia się kwestii proceduralnych, których nie obejmują postanowienia części szóstej tytuł I [Rozstrzygnięcie sporów] niniejszej Umowy i jego załączników, trybunał arbitrażowy, po konsultacji ze Stronami, może przyjąć odpowiednią procedurę, która jest zgodna z tymi postanowieniami.

17. Jeżeli trybunał arbitrażowy uzna, że w ramach postępowania konieczna jest zmiana jakiegokolwiek terminu innego niż terminy określone w części szóstej tytuł I [Rozstrzygnięcie sporów] niniejszej Umowy lub dokonanie innych zmian proceduralnych lub administracyjnych, informuje Stronę, na piśmie i po konsultacji ze Stronami, o powodach takich zmian lub dostosowań, wskazując termin lub konieczną zmianę.

VII. Zastąpienie arbitra

18. Jeżeli Strona uzna, że arbiter nie spełnia wymogów określonych w załączniku INST-X [Kodeks postępowania arbitrów] i w związku z tym powinien zostać zastąpiony, Strona ta powiadamia o tym drugą Stronę w terminie 15 dni od daty uzyskania wystarczających dowodów na zarzucane niespełnianie przez arbitra wymogów określonych w tym załączniku.

19. Strony konsultują się w terminie 15 dni od powiadomienia, o którym mowa w postanowieniu 18. Strony powiadamiają arbitra o zarzucie niespełnienia wymogów i mogą zwrócić się do niego o podjęcie kroków w celu usunięcia zarzucanego braku zgodności z wymogami. Mogą również, za obopólną zgodą, odwołać arbitra i wybrać nowego arbitra zgodnie z częścią szóstą tytuł I [Rozstrzygnięcie sporów] art. INST.15 [Powołanie trybunału arbitrażowego] niniejszej Umowy.

20. Jeśli Strony nie dojdą do porozumienia co do potrzeby zastąpienia arbitra, który nie jest przewodniczącym trybunału arbitrażowego, każda ze Stron może wystąpić o przekazanie sprawy przewodniczącemu trybunału arbitrażowego, którego decyzja jest ostateczna.

Jeżeli przewodniczący trybunału arbitrażowego uzna, że arbiter nie spełnia wymogów określonych w załączniku INST-X [Kodeks postępowania arbitrów], nowego arbitra wybiera się zgodnie z częścią szóstą tytuł I [Rozstrzygnięcie sporów] art. INST.15 [Powołanie trybunału arbitrażowego] niniejszej Umowy.

21. Jeśli Strony nie dojdą do porozumienia co do potrzeby zastąpienia przewodniczącego, każda ze Stron może wystąpić z wnioskiem o przekazanie sprawy jednej z pozostałych osób z listy osób wybranych do pełnienia funkcji przewodniczącego trybunału arbitrażowego utworzonej zgodnie z częścią szóstą tytuł I [Rozstrzygnięcie sporów] art. INST.27 [Lista arbitrów] niniejszej Umowy. Osobę tę wybiera w drodze losowania współprzewodniczący Rady Partnerstwa ze Strony wnioskującej lub osoba przez niego delegowana. Decyzja wybranej osoby dotycząca potrzeby zastąpienia przewodniczącego jest ostateczna.

Jeżeli osoba ta uzna, że przewodniczący nie spełnia wymogów określonych w załączniku INST-X [Kodeks postępowania arbitrów], nowego przewodniczącego wybiera się zgodnie z częścią szóstą tytuł I [Rozstrzygnięcie sporów] art. INST.15 [Powołanie trybunału arbitrażowego] niniejszej Umowy.

VIII. Rozprawy

22. Na podstawie harmonogramu ustalonego zgodnie z postanowieniem 10 oraz po konsultacji ze Stronami i pozostałymi arbitrami przewodniczący trybunału arbitrażowego powiadamia Strony o dacie, godzinie i miejscu rozprawy. Strona, na której terytorium odbywa się rozprawa, podaje te informacje do wiadomości publicznej, chyba że rozprawa ma toczyć się przy drzwiach zamkniętych.

23. O ile Strony nie postanowią inaczej, rozprawa odbywa się w Londynie, gdy Stroną skarżącą jest Unia, i w Brukseli, gdy Stroną skarżącą jest Zjednoczone Królestwo. Strona pozwana ponosi koszty wynikające z logistycznego zorganizowania rozprawy.

24. Trybunał arbitrażowy może zwoływać dodatkowe rozprawy, jeżeli Strony wyrażą na to zgodę.

25. Wszyscy arbitrzy muszą być obecni przez cały czas trwania rozprawy.

26. O ile Strony nie postanowią inaczej, na rozprawie mogą być obecne następujące osoby, niezależnie od tego, czy rozprawa ma charakter otwarty:

- (a) przedstawiciele Strony;
- (b) doradcy;
- (c) asystenci i pracownicy administracyjni;
- (d) tłumacze ustni i pisemni oraz sprawozdawcy sądowi trybunału arbitrażowego; oraz
- (e) biegli, zgodnie z decyzją trybunału arbitrażowego na podstawie części szóstej tytuł I [Rozstrzygnięcie sporów] art. INST.26 [Otrzymywanie informacji] ust. 2 niniejszej Umowy.

27. Każda ze Stron nie później niż pięć dni przed datą rozprawy dostarcza trybunałowi arbitrażowemu i drugiej Stronie wykaz osób, które na rozprawie przedstawią argumenty ustne lub oświadczenia w imieniu danej Strony, oraz wykaz innych przedstawicieli lub doradców, którzy będą obecni na rozprawie.

28. Trybunał arbitrażowy prowadzi rozprawę w następujący sposób, zapewniając przyznanie równej ilości czasu Stronie skarżącej i Stronie pozwanej na przedstawienie zarówno argumentów, jak i kontrargumentów:

Argumenty

- (a) argument Strony skarżącej;
- (b) argument Strony pozwanej.

Kontrargument

- (a) odpowiedź Strony skarżącej;
- (b) replika Strony pozwanej.

29. Trybunał arbitrażowy może kierować pytania do każdej ze Stron w dowolnym momencie rozprawy.

30. Trybunał arbitrażowy zapewnia przygotowanie transkrypcji rozprawy i dostarczenie jej Stronom możliwie jak najszybciej po rozprawie. Strony mogą zgłaszać uwagi dotyczące transkrypcji, a trybunał arbitrażowy może te uwagi uwzględnić.

31. W terminie 10 dni od dnia rozprawy każda ze Stron może przedstawić dodatkowe oświadczenie pisemne dotyczące wszelkich kwestii, które pojawią się w trakcie rozprawy.

IX. Pytania pisemne

32. Trybunał arbitrażowy może w każdym momencie postępowania zwracać się z pytaniami w formie pisemnej do jednej lub obu Stron. Wszelkie pytania skierowane do jednej ze Stron przekazuje się do wiadomości drugiej Strony.

33. Każda Strona dostarcza drugiej Stronie kopię swoich pisemnych odpowiedzi na pytania trybunału arbitrażowego. Druga Strona ma możliwość przedstawienia pisemnych uwag w odniesieniu do odpowiedzi Strony w terminie pięciu dni od dostarczenia takiej kopii.

X. Poufność

34. Każda ze Stron i trybunał arbitrażowy traktują jako poufne wszelkie informacje przekazane przez drugą Stronę trybunałowi arbitrażowemu i określone przez nią jako poufne. Przedstawiając trybunałowi arbitrażowemu oświadczenie pisemne zawierające informacje poufne, Strona przekazuje również, w terminie 15 dni, oświadczenie pisemne niezawierające informacji poufnych, które podaje się do wiadomości publicznej.

35. Żadne z postanowień niniejszego regulaminu nie wyklucza możliwości publicznego ujawnienia przez Stronę jej własnych stanowisk, o ile, odnosząc się do informacji przedstawionych przez drugą Stronę, Strona nie ujawnia żadnych informacji, które druga Strona określiła jako poufne.

36. Trybunał arbitrażowy zbiera się przy drzwiach zamkniętych, jeżeli oświadczenia lub argumenty Strony w odpowiedniej części zawierają informacje poufne. Strony zapewniają poufność rozpraw trybunału arbitrażowego, jeżeli odbywają się one przy drzwiach zamkniętych.

XI. Kontakty *ex parte*

37. Trybunał arbitrażowy nie spotyka się ani nie kontaktuje się z żadną ze Stron pod nieobecność drugiej Strony.

38. Arbitr nie omawia żadnych aspektów związanych z przedmiotem postępowania z żadną ze Stron ani z obiema Stronami pod nieobecność innych arbitrów.

XII. Oświadczenia amicus curiae

39. O ile Strony nie uzgodniły inaczej w terminie pięciu dni od dnia powołania trybunału arbitrażowego, trybunał ten może otrzymać dobrowolne oświadczenia pisemne od osób fizycznych lub prawnych mających miejsce zamieszkania lub siedzibę na terytorium Strony, niezależnych od rządów Stron, pod warunkiem że:

- (a) trybunał arbitrażowy otrzyma je w terminie 10 dni od dnia swojego powołania;
- (b) są związane i w żadnym wypadku wraz z załącznikami nie przekraczają 15 stron maszynopisu z podwójnymi odstępami między wierszami,
- (c) dotyczą bezpośrednio kwestii faktycznej lub prawnej rozpatrywanej przez trybunał arbitrażowy;
- (d) zawierają informacje dotyczące osoby składającej oświadczenie, w tym w przypadku osoby fizycznej jej obywatelstwo, a w przypadku osoby prawnej jej siedzibę, charakter działalności, status prawny, ogólne cele i jej źródła finansowania;
- (e) określają, jaki dana osoba ma interes w danym postępowaniu arbitrażowym; oraz
- (f) są sporządzone w języku angielskim.

40. Oświadczenia takie doręcza się Stronom, które mogą przedstawić swoje uwagi. Strony mogą przedstawić trybunałowi arbitrażowemu swoje uwagi w terminie 10 dni od dnia doręczenia.

41. Trybunał arbitrażowy wymienia w swoim sprawozdaniu wszystkie oświadczenia, które otrzymał zgodnie z postanowieniem 39. Trybunał arbitrażowy nie jest zobowiązany odnosić się w swoim sprawozdaniu do argumentów przedstawionych w tych oświadczeniach, jeżeli jednak tak postąpi, uwzględni również wszelkie uwagi przekazane przez Strony zgodnie z postanowieniem 40.

XIII. Sprawy pilne

42. W sprawach pilnych, o których mowa w części szóstej tytuł I [Rozstrzygnięcie sporów] art. INST.19 [Postępowanie w trybie pilnym] niniejszej Umowy, trybunał arbitrażowy – po zasięgnięciu opinii Stron – dostosowuje odpowiednio terminy, o których mowa w niniejszym regulaminie. Trybunał arbitrażowy powiadamia Strony o tych dostosowaniach.

XIV. Tłumaczenie pisemne i ustne

43. Językiem postępowania przed trybunałem arbitrażowym jest język angielski. Sprawozdania i decyzje trybunału arbitrażowego są wydawane w języku angielskim.

44. Każda Strona ponosi własne koszty tłumaczenia dokumentów przedstawianych trybunałowi arbitrażowemu, które sporządzono pierwotnie w innym języku niż angielski, a także ewentualne koszty tłumaczenia ustnego podczas rozprawy na potrzeby jej przedstawicieli lub doradców.

XV. Pozostałe procedury

48. Terminy określone w niniejszym regulaminie dostosowuje się do szczególnych terminów przewidzianych w odniesieniu do przyjmowania sprawozdań lub decyzji trybunału arbitrażowego w ramach postępowań na mocy części szóstej tytuł I [Rozstrzygnięcie sporów] art. INST.22 [Rozsądny termin], art. INST.23 [Kontrola zgodności], art. INST.24 [Tymczasowe środki zaradcze] oraz art. INST.25 [Przegląd środków podjętych w celu wykonania decyzji po przyjęciu tymczasowych środków zaradczych] niniejszej Umowy.

ZAŁĄCZNIK INST:KODEKS POSTĘPOWANIA ARBITRÓW

I. Definicje

1. Do celów stosowania niniejszego kodeksu postępowania zastosowanie mają następujące definicje:

- (a) „pracownicy administracyjni” oznaczają, w stosunku do arbitra, osoby, którymi kieruje i które nadzoruje arbiter, inne niż asystenci;
- (b) „arbiter” oznacza członka trybunału arbitrażowego;
- (c) „asystent” oznacza osobę, która zgodnie z zasadami powołania arbitra prowadzi badanie lub pomaga temu arbitrowi; oraz
- (d) „kandydat” oznacza osobę, której imię i nazwisko znajduje się na liście arbitrów, o której mowa w części szóstej tytuł I [Rozstrzygnięcie sporów] art. INST.27 [Listy arbitrów] Umowy, lub którą bierze się pod uwagę przy wyborze arbitra zgodnie z częścią szóstą tytuł I [Rozstrzygnięcie sporów] art. INST.15 [Powołanie trybunału arbitrażowego] niniejszej Umowy;

II. Podstawowe zasady

2. W celu zachowania rzetelności i bezstronności mechanizmu rozstrzygnięcia sporów każdy kandydat i arbiter:

- (a) zapoznaje się z niniejszym kodeksem postępowania;
- (b) jest niezależny i bezstronny;
- (c) unika bezpośrednich lub pośrednich konfliktów interesów;
- (d) unika niewłaściwych zachowań lub wrażenia niewłaściwego zachowania lub stronniczości;
- (e) przestrzega wysokich standardów postępowania; oraz
- (f) nie ulega wpływom własnych interesów, naciskom zewnętrznym, wpływom politycznym, żądaniom społecznym, lojalności wobec Strony ani obawom przed krytyką.

3. Arbiter nie podejmuje w sposób bezpośredni lub pośredni żadnych zobowiązań ani nie przyjmuje korzyści, które mogłyby w jakikolwiek sposób zakłócić właściwe wykonywanie jego obowiązków lub stworzyć wrażenie zakłócenia ich właściwego wykonywania.

4. Arbiter nie wykorzystuje swojego stanowiska w trybunale arbitrażowym do realizacji jakichkolwiek osobistych lub prywatnych interesów. Arbiter unika podejmowania działań, które mogą sprawiać wrażenie, że inne osoby mają możliwość wywierania na niego wpływu.

5. Arbiter nie pozwala na to, aby przeszłe lub obecne związki lub zobowiązania finansowe, handlowe, zawodowe, osobiste lub społeczne miały wpływ na jego postępowanie lub osąd.

6. Arbiter unika nawiązywania kontaktów lub uzyskiwania korzyści finansowych, które mogą mieć wpływ na jego bezstronność lub mogą racjonalnie stwarzać wrażenie niewłaściwego zachowania lub stronniczości.

III. Obowiązek ujawnienia informacji

7. Przed wyrażeniem zgody na powołanie jako arbitra zgodnie z częścią szóstą tytuł I [Rozstrzyganie sporów] art. INST.15 [Powołanie trybunału arbitrażowego] niniejszej Umowy kandydat, któremu zaproponowano pełnienie funkcji arbitra, ujawnia wszelkie interesy, związki lub kwestie, które mogą mieć wpływ na jego niezależność lub bezstronność lub które mogą wywołać rozsądnie uzasadnione wrażenie niewłaściwego zachowania lub stronniczości w trakcie postępowania. W tym celu kandydat podejmuje wszelkie stosowne wysiłki, aby rozpoznać takie interesy, związki i kwestie, w tym interesy finansowe, zawodowe lub interesy pracownicze lub rodzinne.

8. Obowiązek ujawnienia informacji określony w ust. 7 ma charakter ciągły, co oznacza, że arbiter jest zobowiązany ujawniać wszelkie tego rodzaju interesy, związki lub kwestie, które mogą wyniknąć na dowolnym etapie postępowania.

9. Kandydat lub arbiter informuje Radę Partnerstwa o wszelkich kwestiach dotyczących faktycznego lub potencjalnego naruszenia niniejszego kodeksu postępowania bezzwłocznie po otrzymaniu informacji o nich; kwestie te są następnie rozpatrywane przez Strony.

IV. Obowiązki arbitrów

10. Po wyrażeniu zgody na powołanie arbiter pozostaje do dyspozycji i wykonuje swoje obowiązki w sposób sumienny i sprawny w trakcie całego postępowania, przestrzegając przy tym zasad uczciwości i staranności.

11. Arbiter rozważa jedynie kwestie poruszane w trakcie postępowania i konieczne do wydania decyzji i nie zleca wykonania tego obowiązku innej osobie.

12. Arbiter podejmuje wszelkie właściwe kroki w celu zapewnienia, aby jego asystenci i pracownicy administracyjni byli świadomi zobowiązań nałożonych na arbitrów zgodnie z częściami II, III, IV i VI niniejszego kodeksu postępowania oraz aby je wypełniali.

V. Zobowiązania byłych arbitrów

13. Wszyscy byli arbitrzy unikają działań mogących stwarzać wrażenie, że wykonując swoje obowiązki, byli stronniczy lub odnosili korzyści z decyzji trybunału arbitrażowego.

14. Wszyscy byli arbitrzy wypełniają zobowiązania określone w części VI niniejszego kodeksu postępowania.

VI. Poufność

15. Arbiter nigdy nie ujawnia żadnych informacji poufnych dotyczących postępowania lub uzyskanych w trakcie postępowania, w odniesieniu do którego został powołany. Arbiter nigdy nie ujawnia ani nie wykorzystuje takich informacji w celu uzyskania osobistych korzyści lub korzyści na rzecz innej osoby lub w celu zaszkodzenia interesom innych osób.

16. Arbiter nie ujawnia decyzji trybunału arbitrażowego ani fragmentów takich decyzji przed ich publikacją zgodnie z częścią szóstą tytułu I [Rozstrzygnięcie sporów] niniejszej Umowy.

17. Arbiter nie ujawnia nigdy przebiegu obrad trybunału arbitrażowego ani żadnych opinii arbitrów, ani nie składa żadnych oświadczeń na temat postępowania, w odniesieniu do którego został powołany, ani na temat kwestii będących przedmiotem sporu w postępowaniu.

VII. Wydatki

18. Każdy arbiter dokonuje rejestracji i przedstawia końcowe rozliczenie czasu poświęconego postępowaniu i wydatków poniesionych w związku z nim przez siebie i swoich asystentów i pracowników administracyjnych.

**PROTOKÓŁ W SPRAWIE WSPÓŁPRACY ADMINISTRACYJNEJ I ZWALCZANIA OSZUSTW W DZIEDZINIE
PODATKU OD WARTOŚCI DODANEJ ORAZ W SPRAWIE WZAJEMNEJ POMOCY PRZY
ODZYSKIWANIU WIERZYTELNOŚCI DOTYCZĄCYCH PODATKÓW I CEŁ**

TYTUŁ I: POSTANOWIENIA OGÓLNE

Artykuł 1: Cel

Celem niniejszego Protokołu jest ustanowienie ram współpracy administracyjnej między państwami członkowskimi a Zjednoczonym Królestwem, aby umożliwić ich organom udzielanie sobie wzajemnej pomocy w zapewnianiu przestrzegania przepisów dotyczących VAT oraz w ochronie dochodów z VAT i odzyskiwaniu wierzytelności dotyczących podatków i ceł.

Artykuł 2: Zakres

1. W niniejszym Protokole określono zasady i procedury współpracy:
 - (a) w celu wymiany wszelkich informacji, które mogą pomóc w ustalaniu właściwego wymiaru VAT, kontrolowaniu prawidłowego stosowania VAT oraz zwalczaniu oszustw związanych z VAT; oraz
 - (b) przy odzyskiwaniu:
 - (i) roszczeń dotyczących VAT, należności celnych i akcyzy, pobieranych przez państwo lub w jego imieniu albo przez jego jednostki podziału terytorialnego lub administracyjnego lub w imieniu tych jednostek lub organów, z wyłączeniem organów lokalnych, albo w imieniu Unii;
 - (ii) kar, grzywien, opłat i dopłat administracyjnych związanych z wierzytelnościami, o których mowa w ppkt (i), nałożonych przez organy administracyjne właściwe w dziedzinie pobierania podatków lub ceł lub w dziedzinie prowadzenia postępowań administracyjnych dotyczących pobierania podatków lub ceł albo potwierdzonych przez organy administracyjne lub sądowe na wniosek wyżej wspomnianych organów administracyjnych; oraz
 - (iii) odsetek i kosztów związanych z wierzytelnościami, o których mowa w ppkt (i) oraz (ii).
2. Niniejszy Protokół nie ma wpływu na stosowanie zasad dotyczących współpracy administracyjnej i zwalczania oszustw w dziedzinie VAT oraz dotyczących pomocy przy odzyskiwaniu wierzytelności między państwami członkowskimi.
3. Niniejszy Protokół nie ma wpływu na stosowanie zasad dotyczących wzajemnej pomocy w sprawach karnych.

Artykuł 3: Definicje

Do celów niniejszego Protokołu stosuje się następujące definicje:

- (a) „postępowanie administracyjne” oznacza wszystkie kontrole, postępowania wyjaśniające oraz inne działania podejmowane przez państwa w wykonywaniu swoich funkcji w związku z zapewnieniem właściwego stosowania przepisów dotyczących VAT;

- (b) „organ wnioskujący” oznacza centralne biuro łącznikowe lub łącznikowy organ administracyjny państwa, który występuje z wnioskiem na podstawie tytułu III [Pomoc przy odzyskiwaniu wierzytelności];
- (c) „automatyczna wymiana” oznacza systematyczne przekazywanie określonych z góry informacji innemu państwu, bez uprzedniego wniosku;
- (d) „drogą elektroniczną” oznacza przy użyciu sprzętu elektronicznego do przetwarzania – w tym kompresji cyfrowej – oraz przechowywania danych, z wykorzystaniem transmisji kablowej, radiowej, technologii optycznych lub innych środków elektromagnetycznych;
- (e) „sieć CCN/CSI” oznacza wspólną platformę opartą na wspólnej sieci łączności („CCN”) oraz wspólnym systemie połączeń („CSI”), opracowaną przez Unię w celu zapewnienia wszystkich transmisji drogą elektroniczną między właściwymi organami w dziedzinie podatków.
- (f) „centralne biuro łącznikowe” oznacza biuro wyznaczone na podstawie art. 4 ust. 2 [Organizacja], na którym spoczywa główna odpowiedzialność za kontakty dotyczące stosowania tytułu II [Współpraca administracyjna i zwalczanie oszustw związanych z VAT] lub III [Pomoc przy odzyskiwaniu wierzytelności];
- (g) „właściwy organ” oznacza organ wyznaczony na podstawie art. 4 ust. 1 [Organizacja];
- (h) „właściwy urzędnik” oznacza każdego urzędnika wyznaczonego zgodnie z art. 4 ust. 4 [Organizacja], który może bezpośrednio wymieniać informacje na podstawie tytułu II [Współpraca administracyjna i zwalczanie oszustw związanych z VAT];
- (i) „należności celne” oznaczają cło lub wszelkiego rodzaju należności nałożone na przywóz lub wywóz towarów do lub z obszaru celnego każdej ze Stron zgodnie z zasadami określonymi w przepisach dotyczących ceł danych Stron;
- (j) „akcyza” oznacza cła i opłaty określone jako takie w ustawodawstwie wewnętrznym państwa, w którym ma siedzibę organ wnioskujący;
- (k) „łącznikowy organ administracyjny” oznacza każde biuro inne niż centralne biuro łącznikowe, wyznaczone jako takie na podstawie art. 4 ust. 3 [Organizacja] do występowania z wnioskami o wzajemną pomoc lub jej udzielania na podstawie tytułu II [Współpraca administracyjna i zwalczanie oszustw związanych z VAT] lub III [Pomoc przy odzyskiwaniu wierzytelności];
- (l) „osoba” oznacza każdą osobę zdefiniowaną w części drugiej tytuł XVII [POZOSTAŁE POSTANOWIENIA] art. OTH.1(l) lit. m) niniejszej Umowy160.
- (m) „organ współpracujący” oznacza centralne biuro łącznikowe, łącznikowy organ administracyjny lub – w przypadku współpracy na podstawie tytułu II [Współpraca

160 Dla większej przejrzystości i w szczególności do celów niniejszego protokołu przyjmuje się, że termin „osoba” obejmuje każdą jednostkę organizacyjną nieposiadającą osobowości prawnej, ale uznaną – na mocy obowiązującego prawa – za mającą zdolność do czynności prawnych. Powyższe obejmuje również każde inne konstrukcje prawne dowolnego rodzaju i postaci, posiadające osobowość prawną lub jej nieposiadające, realizujące transakcje, które podlegają VAT, lub zobowiązane do zapłaty wierzytelności, o których mowa w art. 2 [Zakres] ust. 1 lit. b) niniejszego protokołu.

administracyjna i zwalczanie oszustw związanych z VAT] – właściwego urzędnika, który otrzymuje wniosek o udzielenie pomocy od organu występującego z wnioskiem lub organu wnioskującego;

- (n) „organ występujący z wnioskiem” oznacza centralne biuro łącznikowe, łącznikowy organ administracyjny lub właściwego urzędnika, które(-y) w imieniu właściwego organu występuje z wnioskiem o udzielenie pomocy na podstawie tytułu II [Współpraca administracyjna i zwalczanie oszustw związanych z VAT];
- (o) „kontrola jednoczesna” oznacza skoordynowaną kontrolę stanu sytuacji podatkowej podatnika lub co najmniej dwóch powiązanych podatników, organizowaną przez co najmniej dwa państwa, posiadające wspólne lub uzupełniające się interesy;
- (p) „specjalny komitet” oznacza Specjalny Komitet Handlowy ds. Współpracy Administracyjnej w dziedzinie VAT oraz Odzyskiwania Podatków i Ceł;
- (q) „spontaniczna wymiana” oznacza nieregularne przekazywanie informacji innemu państwu, w dowolnej chwili i bez uprzedniego wniosku;
- (r) „Państwo” oznacza państwo członkowskie lub Zjednoczone Królestwo, w zależności od kontekstu;
- (s) „państwo trzecie” oznacza państwo inne niż państwo członkowskie i Zjednoczone Królestwo;
- (t) „VAT” oznacza, w odniesieniu do Unii, podatek od wartości dodanej zgodnie z dyrektywą 2006/112/WE Rady w sprawie wspólnego systemu podatku od wartości dodanej oraz, w odniesieniu do Zjednoczonego Królestwa, podatek od wartości dodanej zgodnie z Value Added Tax Act 1994 (ustawą o podatku VAT z 1994 r.).

Artykuł 4: Organizacja

1. Każde państwo wyznacza właściwy organ odpowiedzialny za stosowanie niniejszego Protokołu.
2. Każde państwo wyznacza:
 - (a) jedno centralne biuro łącznikowe, na którym spoczywa główna odpowiedzialność za stosowanie tytułu II [Współpraca administracyjna i zwalczanie oszustw związanych z VAT] niniejszego Protokołu, oraz
 - (b) jedno centralne biuro łącznikowe, na którym spoczywa główna odpowiedzialność za stosowanie tytułu III [Pomoc przy odzyskiwaniu wierzytelności] niniejszego Protokołu.
3. Każdy właściwy organ może wyznaczyć, bezpośrednio lub w drodze delegacji:
 - (a) łącznikowe organy administracyjne, które bezpośrednio wymieniają informacje na podstawie tytułu II [Współpraca administracyjna i zwalczanie oszustw związanych z VAT] niniejszego Protokołu;
 - (b) łącznikowe organy administracyjne, które zwracają się o wzajemną pomoc lub jej udzielają na podstawie tytułu III [Pomoc przy odzyskiwaniu wierzytelności] niniejszego Protokołu w związku ze swoją szczególną właściwością terytorialną lub operacyjną.

4. Każdy właściwy organ może wyznaczyć, bezpośrednio lub w drodze delegacji, właściwych urzędników, którzy mogą dokonywać bezpośredniej wymiany informacji na podstawie tytułu II [Współpraca administracyjna i zwalczanie oszustw związanych z VAT] niniejszego Protokołu.

5. Każde z centralnych biur łącznikowych aktualizuje wykaz łącznikowych organów administracyjnych i właściwych urzędników oraz udostępnia go pozostałym centralnym biurom łącznikowym.

6. W przypadku gdy łącznikowy organ administracyjny lub właściwy urzędnik wysyła lub otrzymuje wniosek o udzielenie pomocy na podstawie niniejszego Protokołu, informuje o tym swoje centralne biuro łącznikowe.

7. W przypadku gdy centralne biuro łącznikowe, łącznikowy organ administracyjny lub właściwy urzędnik otrzymuje wniosek o wzajemną pomoc wymagający działania poza jego właściwością, niezwłocznie przesyła taki wniosek do właściwego centralnego biura łącznikowego lub łącznikowego organu administracyjnego oraz informuje o tym organ występujący z wnioskiem lub organ wnioskujący. W takim przypadku okres wyznaczony w art. 8 [Termin dostarczania informacji] rozpoczyna się z dniem następującym po dniu, w którym wniosek o udzielenie pomocy został przekazany do właściwego centralnego biura łącznikowego lub właściwego łącznikowego organu administracyjnego.

8. Każda ze Stron przekazuje specjalnemu komitetowi informacje na temat właściwych organów do celów niniejszego Protokołu w terminie jednego miesiąca od podpisania niniejszej Umowy, a następnie niezwłocznie przekazuje jej informacje o wszelkich zmianach w tym zakresie. Specjalny komitet aktualizuje wykaz właściwych organów.

Artykuł 5: Umowa o gwarantowanym poziomie usług

Umowa o gwarantowanym poziomie usług zapewniająca odpowiednią jakość techniczną i liczbę usług na użytek funkcjonowania systemów przekazywania i wymiany informacji zawierana jest zgodnie z procedurą określoną przez specjalny komitet.

Artykuł 6: Poufność

1. Wszelkie informacje uzyskane przez państwo na podstawie niniejszego Protokołu są traktowane jako informacje poufne i chronione w taki sam sposób jak informacje uzyskane na podstawie jego prawa wewnętrznego.

2. Takie informacje można ujawniać osobom lub organom (w tym sądom i organom administracyjnym lub nadzorczym) zajmującym się stosowaniem przepisów dotyczących VAT oraz do celów ustalenia właściwego wymiaru VAT, a także do celów zastosowania środków egzekucyjnych, w tym odzyskania wierzytelności lub zastosowania środków zabezpieczających w odniesieniu do wierzytelności, o których mowa w art. 2 ust. 1 lit. b) [Zakres].

3. Informacje, o których mowa w ust. 1, mogą być również wykorzystywane do obliczania innych podatków oraz do obliczania i egzekucji, w tym odzyskania wierzytelności lub zastosowania środków zabezpieczających, w odniesieniu do wierzytelności dotyczących obowiązkowych składek na ubezpieczenie społeczne. Jeżeli wymieniane informacje pozwalają stwierdzić lub udowodnić istnienie naruszeń prawa podatkowego, można je także wykorzystać do nałożenia sankcji administracyjnych lub karnych. Z informacji korzystać mogą jedynie osoby lub organy wymienione w ust. 2 i wyłącznie

do celów określonych w poprzednich zdaniach tego ustępu. Mogą one je ujawniać w jawnym postępowaniu sądowym lub w orzeczeniach sądowych.

4. Niezależnie od postanowień ust. 1 i 2 państwo udzielające informacji, na podstawie uzasadnionego wniosku, zezwala na ich wykorzystanie przez państwo, któremu udzielane są informacje, do celów innych niż cele, o których mowa w art. 2 [Zakres] ust. 1, jeżeli zgodnie z ustawodawstwem państwa udzielającego informacji dane informacje mogą być wykorzystywane do podobnych celów. Organ współpracujący udziela pozytywnej lub odmownej odpowiedzi na każdy taki wniosek w terminie jednego miesiąca.

5. Sprawozdania, oświadczenia oraz wszelkie inne dokumenty lub potwierdzone kopie dokumentów lub wyciągi z nich, otrzymane przez państwo w ramach pomocy przewidzianej w niniejszym Protokole mogą zostać użyte jako dowody w tym państwie na takiej samej podstawie, jak podobne dokumenty dostarczone przez inny organ w tym państwie.

6. Informacje przekazane przez jedno państwo innemu państwu mogą być przez nie przekazywane innemu państwu pod warunkiem uzyskania wcześniejszej zgody właściwego organu, od którego dane informacje pochodzą. Państwo, z którego pochodzą informacje, może sprzeciwić się takiemu przekazaniu w terminie dziesięciu dni roboczych od daty otrzymania informacji od państwa, które chce przekazać odnośne informacje.

7. Państwa mogą przekazywać informacje uzyskane zgodnie z niniejszym Protokołem państwom trzecim z zastrzeżeniem następujących warunków:

- (a) właściwy organ, od którego pochodzą informacje, wyraził zgodę na ich przekazanie; oraz
- (b) przekazanie umożliwiają porozumienia o pomocy wzajemnej między państwem przekazującym informacje a tym konkretnym państwem trzecim.

8. Jeżeli jedno z państw otrzymuje informacje od państwa trzeciego, państwa mogą wymieniać te informacje w zakresie, w jakim umożliwiają to porozumienia o pomocy wzajemnej z tym konkretnym państwem trzecim.

9. Każde państwo niezwłocznie powiadamia pozostałe zainteresowane państwa o każdym naruszeniu poufności oraz o wszelkich nałożonych w związku z tym sankcjach i zastosowanych działaniach naprawczych.

10. Osoby należące do akredytowanych przez organ ds. akredytacji bezpieczeństwa Komisji Europejskiej mogą mieć dostęp do takich informacji jedynie w stopniu niezbędnym do nadzoru, konserwacji oraz rozwijania systemów elektronicznych prowadzonych przez Komisję Europejską i wykorzystywanych przez państwa do wdrażania niniejszego Protokołu.

TYTUŁ II: WSPÓŁPRACA ADMINISTRACYJNA I ZWALCZANIE OSZUSTW ZWIĄZANYCH Z VAT

Rozdział pierwszy: Wymiana informacji na wniosek

Artykuł 7: Wymiana informacji i postępowanie administracyjne

1. Na wniosek organu występującego z wnioskiem organ współpracujący przekazuje informacje, o których mowa w art. 2 ust. 1 lit. a) [Zakres], wraz z wszelkimi informacjami dotyczącymi konkretnego przypadku lub przypadków.

2. Do celów przesyłania informacji, o których mowa w ust. 1, organ współpracujący doprowadza do przeprowadzenia każdego postępowania administracyjnego niezbędnego do uzyskania takich informacji.

3. Wniosek, o którym mowa w ust. 1, może zawierać uzasadniony wniosek o przeprowadzenie szczególnego postępowania administracyjnego. Organ współpracujący wszczyna postępowanie administracyjne, w razie potrzeby w porozumieniu z organem występującym z wnioskiem. Jeżeli organ współpracujący uważa, że postępowanie administracyjne nie jest konieczne, niezwłocznie informuje organ występujący z wnioskiem o przyczynach swojej decyzji.

4. W przypadku gdy organ współpracujący odmawia podjęcia się przeprowadzenia postępowania administracyjnego dotyczącego kwot, które zostały lub które powinny być zostać zadeklarowane przez podatnika mającego siedzibę w państwie organu współpracującego w związku z dostawami towarów lub świadczeniem usług oraz przywozem towarów dokonywanymi przez tego podatnika oraz podlegającymi opodatkowaniu w państwie organu występującego z wnioskiem, organ współpracujący przekazuje organowi występującemu z wnioskiem co najmniej daty i wartości wszelkich stosownych dostaw towarów lub świadczenia usług oraz przywozów zrealizowanych w ciągu ostatnich dwóch lat przez podatnika w państwie organu występującego z wnioskiem, chyba że organ współpracujący nie posiada i nie jest zobowiązany do przechowywania tych informacji zgodnie z ustawodawstwem wewnętrznym.

5. W celu uzyskania poszukiwanych informacji lub przeprowadzenia żądanego postępowania administracyjnego organ współpracujący lub organ administracyjny, do którego organ ten może się zwrócić, postępuje tak, jakby działał we własnym imieniu lub na wniosek innego organu w swoim państwie.

6. Na wniosek organu występującego z wnioskiem organ współpracujący przekazuje mu wszelkie stosowne informacje uzyskane lub posiadane, a także wyniki postępowania administracyjnego, w postaci sprawozdań, oświadczeń i wszelkich innych dokumentów albo poświadczonych kopii dokumentów lub wyciągów z nich.

7. Oryginały dostarcza się jedynie wtedy, gdy nie jest to sprzeczne z przepisami obowiązującymi w państwie organu współpracującego.

Artykuł 8: Termin dostarczania informacji

1. Organ współpracujący udziela informacji, o których mowa w art. 7, najszybciej jak to możliwe i nie później niż w ciągu 90 dni od dnia otrzymania wniosku. W przypadku jednak gdy organ współpracujący posiada już te informacje, termin ich udzielenia ulega skróceniu maksymalnie do 30 dni.

2. W niektórych szczególnych kategoriach przypadków organ występujący z wnioskiem i organ współpracujący mogą uzgodnić inne terminy niż te, które są przewidziane w ust. 1.

3. W przypadku gdy organ współpracujący nie jest w stanie odpowiedzieć na wniosek w terminach, o których mowa w ust. 1 i 2, niezwłocznie informuje organ występujący z wnioskiem na piśmie o przyczynach niemożności dotrzymania terminu oraz o możliwym terminie udzielenia odpowiedzi.

Rozdział drugi: Wymiana informacji bez uprzedniego wniosku

Artykuł 9: Rodzaje wymiany informacji

Wymiana informacji bez uprzedniego wniosku odbywa się jako spontaniczne wymiany, zgodnie z art. 10, lub jako automatyczne wymiany, zgodnie z art. 11.

Artykuł 10: Spontaniczna wymiana informacji

Właściwy organ państwa przesyła, bez uprzedniego wniosku, właściwemu organowi innego państwa informacje, o których mowa w art. 2 ust. 1 lit. a) [Zakres], które nie zostały przekazane w drodze automatycznej wymiany, o której mowa w art. 11 [Automatyczna wymiana informacji], i które są mu znane, w następujących przypadkach:

- (a) w przypadku gdy uznano, że opodatkowanie ma miejsce w innym państwie, a informacje są niezbędne dla skuteczności systemu kontroli tego państwa;
- (b) w przypadku gdy państwo ma podstawy sądzić, że w innym państwie naruszono przepisy dotyczące VAT lub takie naruszenie jest prawdopodobne;
- (c) w przypadku gdy istnieje ryzyko strat podatkowych w innym państwie.

Artykuł 11: Automatyczna wymiana informacji

1. Kategorie informacji podlegających automatycznej wymianie określa specjalny komitet zgodnie z art. 39 [Specjalny Komitet Handlowy ds. Współpracy Administracyjnej w dziedzinie VAT oraz Odzyskiwania Podatków i Ceł].

2. Państwo może powstrzymać się od uczestniczenia w automatycznej wymianie informacji w odniesieniu do jednej lub kilku kategorii informacji, o których mowa w ust. 1, w przypadku gdy zgromadzenie informacji w celu takiej wymiany wymagałoby nałożenia nowych obowiązków na osoby podlegające VAT lub nakładałoby nieproporcjonalne obciążenia administracyjne na to państwo.

3. Każde państwo powiadamia specjalny komitet na piśmie o swojej decyzji podjętej zgodnie z poprzednim ustępem.

Rozdział trzeci: Inne formy współpracy

Artykuł 12: Powiadomienie administracyjne

1. Na żądanie organu występującego z wnioskiem oraz zgodnie z przepisami dotyczącymi powiadamiania o podobnych aktach i decyzjach w państwie organu współpracującego organ współpracujący powiadamia adresata o wszystkich aktach i decyzjach, które zostały wysłane przez organy występujące z wnioskiem i dotyczą stosowania przepisów o VAT w państwie organu występującego z wnioskiem.

2. Wnioski o powiadomienie, zawierające informację o przedmiocie aktu lub decyzji objętych powiadomieniem, wskazują nazwę (imię i nazwisko), adres oraz wszelkie inne stosowne informacje przydatne do identyfikacji adresata.

3. Organ współpracujący niezwłocznie informuje organ występujący z wnioskiem o swoich działaniach podjętych w związku z wnioskiem o powiadomienie i powiadamia go w szczególności o dacie powiadomienia adresata o decyzji lub akcie.

Artykuł 13: Obecność w urzędach administracyjnych oraz uczestnictwo w postępowaniu administracyjnym

1. Na mocy umowy między organem występującym z wnioskiem a organem współpracującym i z zastosowaniem uzgodnień określonych przez organ współpracujący organ ten może zezwolić urzędnikom upoważnionym przez organ występujący z wnioskiem na obecność w biurach organu współpracującego lub w każdym innym miejscu, w którym organy te wykonują swoje obowiązki, w celu wymiany informacji, o których mowa w art. 2 [Zakres] ust. 1 lit. a). W przypadku gdy informacja, której dotyczy wnioski, zawarta jest w dokumentach, do których mają dostęp urzędnicy organu współpracującego, urzędnicy organu występującego z wnioskiem otrzymują kopie tych dokumentów na żądanie.

2. Na mocy umowy między organem występującym z wnioskiem a organem współpracującym i z zastosowaniem uzgodnień określonych przez organ współpracujący organ ten może zezwolić urzędnikom upoważnionym przez organ występujący z wnioskiem na obecność podczas postępowania administracyjnego prowadzonego na terytorium państwa organu współpracującego w celu wymiany informacji, o których mowa w art. 2 [Zakres] ust. 1 lit. a). Takie postępowania administracyjne prowadzone są wyłącznie przez urzędników organu współpracującego. Urzędnicy organu występującego z wnioskiem nie wykonują uprawnień dochodzeniowych przysługujących urzędnikom organu współpracującego. Mogą oni jednak uzyskać dostęp do tych samych pomieszczeń i dokumentów, co urzędnicy organu współpracującego, za pośrednictwem urzędników organu współpracującego oraz jedynie do celów prowadzonego postępowania administracyjnego.

3. W drodze porozumienia między organami występującymi z wnioskiem a organem współpracującym oraz zgodnie z ustaleniami przyjętymi przez organ współpracujący urzędnicy wyznaczeni przez organy wnioskujące mogą – w związku z zebraniem i wymianą informacji, o których mowa w art. 2 [Zakres] ust. 1 lit. a) – uczestniczyć w postępowaniach administracyjnych prowadzonych na terytorium współpracującego państwa członkowskiego. Takie postępowanie administracyjne jest prowadzone wspólnie przez urzędników organów występujących z wnioskiem i organu współpracującego oraz pod kierunkiem organu współpracującego i zgodnie z prawem państwa współpracującego. Urzędnicy organów występujących z wnioskiem mają dostęp do tych samych pomieszczeń i dokumentów co urzędnicy organu współpracującego i – w zakresie, w jakim prawo współpracującego państwa dopuszcza przesłuchiwanie podatników przez urzędników, uprawnienie to przysługuje również urzędnikom organów występujących z wnioskiem.

Jeżeli jest to dopuszczalne na podstawie prawa państwa współpracującego, urzędnicy państw występujących z wnioskiem mają takie same uprawnienia kontrolne, jak te przyznane urzędnikom państwa współpracującego.

Uprawnienia kontrolne urzędników organów występujących z wnioskiem są wykonywane wyłącznie w celu prowadzenia danego postępowania administracyjnego.

Na mocy umowy między organami występującymi z wnioskiem a organem współpracującym i z zastosowaniem uzgodnień określonych przez organ współpracujący organy uczestniczące w postępowaniu mogą przygotować wspólne sprawozdanie z postępowania.

4. Urzędnicy organu występującego z wnioskiem obecni w innym państwie zgodnie z ust. 1, 2 i 3 muszą być w stanie w każdej chwili przedstawić pisemne upoważnienie stwierdzające ich tożsamość oraz pełnioną funkcję urzędową.

Artykuł 14: Kontrole jednoczesne

1. Państwa mogą uzgodnić prowadzenie kontroli jednoczesnych w każdym przypadku, gdy uznają, że takie kontrole są skuteczniejsze niż kontrole prowadzone przez tylko jedno państwo.
2. Państwo samodzielnie określa, w przypadku których podatników zamierza zaproponować przeprowadzenie kontroli jednoczesnej. Właściwy organ tego państwa powiadamia właściwe organy drugiego zainteresowanego państwa o przypadkach, w których proponuje się przeprowadzić kontrolę jednoczesną. Podaje przy tym przyczyny swojego wyboru, w najszerszym możliwym zakresie, dostarczając informacje leżące u podstaw takiej decyzji. Określa również okres, podczas którego takie kontrole powinny zostać przeprowadzone.
3. Właściwy organ, który otrzymuje wniosek o przeprowadzenie kontroli jednoczesnej, potwierdza swoją zgodę lub przekazuje uzasadnioną odmowę swojemu odpowiednikowi co do zasady w terminie dwóch tygodni od otrzymania wniosku, ale nie później niż w terminie jednego miesiąca od otrzymania wniosku.
4. Każdy zainteresowany właściwy organ mianuje przedstawiciela odpowiedzialnego za nadzór nad działaniami kontrolnymi i ich koordynację.

Rozdział czwarty: Postanowienia ogólne

Artykuł 15: Zasady regulujące wymianę informacji

1. Organ współpracujący udziela organowi występującemu z wnioskiem informacji, o których mowa w art. 2 ust. 1 lit. a) [Zakres] lub dokonuje powiadomienia administracyjnego, o którym mowa w art. 12 [Powiadomienie administracyjne], pod warunkiem że:
 - (a) liczba oraz charakter wniosków o udzielenie informacji lub o powiadomienie administracyjne złożonych przez organ występujący z wnioskiem nie nakłada nieproporcjonalnych obciążeń administracyjnych na organ współpracujący; oraz
 - (b) organ występujący z wnioskiem wyczerpał zwykłe źródła informacji, których mógł użyć w danych okolicznościach do uzyskania informacji, których wniosek dotyczy, lub środki, które w sposób racjonalny mógł przedsięwziąć w celu dokonania powiadomienia administracyjnego, o które wnioskowano, bez podejmowania ryzyka narażenia się na niepowodzenie w osiągnięciu pożądanego rezultatu.
2. Niniejszy Protokół nie nakłada obowiązku przeprowadzenia postępowania lub udzielenia informacji w konkretnym przypadku, jeżeli prawo lub praktyka administracyjna państwa, które miałyby udzielić informacji, nie upoważnia tego państwa do prowadzenia takiego postępowania lub gromadzenia lub używania takich informacji dla swoich własnych celów.
3. Organ współpracujący może odmówić dostarczenia informacji, w przypadku gdy państwo występujące z wnioskiem nie jest w stanie, z przyczyn prawnych, dostarczyć podobnych informacji. Organ współpracujący informuje specjalny komitet o przyczynach udzielenia odmownej odpowiedzi na wniosek o udzielenie informacji.
4. Można odmówić udzielenia informacji, w przypadku gdy prowadziłyby to do ujawnienia tajemnicy handlowej, przemysłowej lub zawodowej lub procesu produkcyjnego lub informacji, której ujawnienie naruszyłoby porządek publiczny.

5. Ustępów 2, 3 i 4 nie można w żadnym przypadku interpretować jako umożliwiających organowi współpracującemu odmowę udzielenia informacji z tego tylko względu, że informacje te znajdują się w posiadaniu banku, innej instytucji finansowej, pełnomocnika lub osoby działającej w charakterze agenta lub powiernika, ani też dlatego, że dotyczą one udziałów własnościowych w jakiegokolwiek osobie prawnej.

6. Organ współpracujący informuje organ występujący z wnioskiem o przyczynach udzielenia odmownej odpowiedzi na wniosek o udzielenie pomocy.

Artykuł 16: Informacje zwrotne

W przypadku gdy właściwy organ przekazuje informacje na podstawie art. 7 [Wymiana informacji i postępowanie administracyjne] lub 10 [Spontaniczna wymiana informacji], może zwrócić się do właściwego organu, który otrzymał informacje, o przesłanie informacji zwrotnych na ich temat. Jeżeli zwrócono się z takim wnioskiem, właściwy organ, który otrzymuje informacje – bez uszczerbku dla przepisów dotyczących tajemnicy podatkowej i ochrony danych mających zastosowanie w jego państwie – przesyła najszybciej jak to możliwe informacje zwrotne, pod warunkiem że nie nałoży to na niego nieproporcjonalnego obciążenia administracyjnego.

Artykuł 17: Język

Wnioski o udzielenie pomocy, w tym również wnioski o powiadomienie, oraz załączone dokumenty są sporządzone w języku uzgodnionym przez organ współpracujący i organ występujący z wnioskiem.

Artykuł 18: Dane statystyczne

1. Do dnia 30 czerwca każdego roku Strony dostarczają specjalnemu komitetowi drogą elektroniczną dane statystyczne dotyczące stosowania niniejszego tytułu.

2. Treść i format danych statystycznych, które mają być przekazywane zgodnie z ust. 1, określa specjalny komitet.

Artykuł 19: Standardowe formularze i środki komunikacji

1. Wszelkie informacje przekazywane na podstawie art. 7 [Wymiana informacji i postępowanie administracyjne], 10 [Spontaniczna wymiana informacji], 11 [Automatyczna wymiana informacji], 12 [Powiadomienie administracyjne] i 16 [Informacja zwrotna] oraz dane statystyczne przekazywane na podstawie art. 18 [Dane statystyczne] przesyła się przy użyciu standardowego formularza, o którym mowa w art. 39 ust. 2 lit. d) [Specjalny Komitet Handlowy ds. Współpracy Administracyjnej w dziedzinie VAT oraz Odzyskiwania Podatków i Ceł], z wyjątkiem przypadków, o których mowa w art. 6 ust. 7 i 8 [Poufność], lub szczególnych przypadków, gdy odnośne właściwe organy uznają inne bezpieczne środki za odpowiedniejsze i zgodzą się na stosowanie takich innych środków.

2. Standardowe formularze przekazuje się, w zakresie, w jakim jest to możliwe, drogą elektroniczną.

3. W przypadku gdy wniosek nie został złożony w całości za pośrednictwem systemów elektronicznych, organ współpracujący niezwłocznie potwierdza otrzymanie wniosku drogą elektroniczną, a w każdym razie nie później niż pięć dni roboczych po jego otrzymaniu.

4. W przypadku gdy dany organ otrzymał wniosek lub informacje, które nie były do niego skierowane, niezwłocznie przesyła nadawcy wiadomość drogą elektroniczną, a w każdym razie nie później niż pięć dni roboczych po ich otrzymaniu.

5. Przed przyjęciem przez specjalny komitet decyzji, o których mowa w art. 39 [Specjalny Komitet Handlowy ds. Współpracy Administracyjnej w dziedzinie VAT oraz Odzyskiwania Podatków i Ceł] ust. 2, właściwe organy korzystają z zasad określonych w załączniku do niniejszego protokołu, w tym ze standardowych formularzy.

TYTUŁ III: POMOC PRZY ODZYSKIWANIU WIERZYTELNOŚCI

Rozdział pierwszy: Wymiana informacji

Artykuł 20: Wniosek o udzielenie informacji

1. Na wniosek organu wnioskującego organ współpracujący udziela wszelkich informacji, które w sposób dający się przewidzieć są istotne dla organu wnioskującego przy odzyskiwaniu jego wierzytelności, o których mowa w art. 2 [Zakres] ust. 1 lit. b). Wniosek o udzielenie informacji obejmuje, jeżeli są dostępne, imiona i nazwiska zainteresowanych osób oraz wszelkie inne istotne dane pozwalające je zidentyfikować.

Do celów udzielania tych informacji organ współpracujący zapewnia przeprowadzenie wszelkich postępowań administracyjnych niezbędnych do ich uzyskania.

2. Organ współpracujący nie jest zobowiązany do dostarczenia informacji:

- (a) których nie mógłby otrzymać do celów odzyskiwania podobnych wierzytelności we własnym imieniu;
- (b) które ujawniałyby jakiegokolwiek tajemnice handlowe, przemysłowe lub zawodowe; lub
- (c) których ujawnienie mogłoby zagrażać bezpieczeństwu lub być sprzeczne z porządkiem publicznym państwa współpracującego.

3. Ustępu 2 nie można w żadnym wypadku interpretować jako umożliwiającego organowi współpracującemu odmowę udzielenia informacji z tego tylko względu, że informacje te znajdują się w posiadaniu banku, innej instytucji finansowej, pełnomocnika lub osoby działającej w charakterze agenta lub powiernika, ani też dlatego, że dotyczą one udziałów własnościowych w danym podmiocie.

4. Organ współpracujący informuje organ wnioskujący o przyczynach udzielenia odmownej odpowiedzi na wniosek o udzielenie informacji.

Artykuł 21: Wymiana informacji bez uprzedniego wniosku

W przypadku gdy zwrot podatków lub ceł dotyczy osoby mającej siedzibę lub miejsce zamieszkania w innym państwie, państwo, z którego ma pochodzić zwrot, może poinformować państwo siedziby lub miejsca zamieszkania o przewidywanym zwrocie.

Artykuł 22: Obecność w urzędach administracyjnych oraz uczestnictwo w postępowaniu administracyjnym

1. W drodze porozumienia między organem wnioskującym a organem współpracującym i na warunkach ustalonych przez organ współpracujący urzędnicy upoważnieni przez organ wnioskujący mogą, w celu wspierania wzajemnej pomocy przewidzianej w niniejszym tytule:
 - (a) być obecni w urzędach, w których urzędnicy państwa współpracującego wykonują swoje obowiązki;
 - (b) być obecni podczas postępowań administracyjnych prowadzonych na terytorium państwa współpracującego; oraz
 - (c) asystować właściwym urzędnikom państwa współpracującego w trakcie postępowań sądowych w tym państwie.
2. Porozumienie, o którym mowa w ust. 1 lit. b), może przewidywać, że urzędnicy organu wnioskującego mogą przesłuchiwać osoby fizyczne i analizować dokumentację, pod warunkiem że jest to dozwolone na mocy ustawodawstwa obowiązującego w państwie współpracującym.
3. Urzędnicy upoważnieni przez organ wnioskujący, którzy korzystają z możliwości przewidzianych w ust. 1 i 2, muszą być w stanie w każdej chwili przedstawić pisemne upoważnienie stwierdzające ich tożsamość oraz pełnioną funkcję urzędową.

Rozdział drugi: Pomoc w przypadku powiadomienia o dokumentach

Artykuł 23: Wniosek o powiadomienie o określonych dokumentach dotyczących wierzytelności

1. Na wniosek organu wnioskującego organ współpracujący powiadamia adresata o wszystkich dokumentach, w tym natury sądowej, wysłanych z państwa organu wnioskującego i odnoszących się do wierzytelności, o której mowa w art. 2 [Zakres] ust. 1 lit. b), lub do odzyskania tej wierzytelności.

Wnioskowi o powiadomienie towarzyszy standardowy formularz zawierający co najmniej następujące informacje:

- (a) nazwę (imię i nazwisko), adres i inne dane istotne do celów zidentyfikowania adresata;
- (b) cel powiadomienia i termin, w którym powiadomienie powinno zostać dokonane;
- (c) opis załączonego dokumentu oraz charakter i kwotę odnośnej wierzytelności; oraz
- (d) nazwę, adres i inne dane kontaktowe dotyczące:
 - (i) urzędu odpowiedzialnego w odniesieniu do załączonego dokumentu; oraz
 - (ii) urzędu, w którym można uzyskać dalsze informacje dotyczące dokumentu będącego przedmiotem powiadomienia lub możliwości zaskarżenia obowiązku zapłaty, jeśli jest to inny urząd.

2. Organ wnioskujący składa wniosek o powiadomienie na podstawie niniejszego artykułu wyłącznie wtedy, gdy nie może dokonać powiadomienia zgodnie z przepisami regulującymi

powiadomienie o odnośnym dokumencie w swoim państwie, lub gdy takie powiadomienie spowodowałoby nieproporcjonalne trudności.

3. Organ współpracujący bezzwłocznie informuje organ wnioskujący o wszelkich działaniach podjętych w związku ze złożonym wnioskiem o powiadomienie, w szczególności o dacie powiadomienia adresata o dokumencie.

Artykuł 24: Sposoby powiadamiania

1. Organ współpracujący zapewnia, aby powiadomienie w państwie współpracującym zostało przekazane zgodnie z mającymi zastosowanie krajowymi przepisami ustawowymi, wykonawczymi i praktykami administracyjnymi.

2. Postanowienia ust. 1 pozostają bez uszczerbku dla każdej innej formy powiadomienia przez właściwy organ państwa wnioskującego zgodnie z przepisami obowiązującymi w tym państwie.

Właściwy organ państwa wnioskującego może powiadomić o wszelkich dokumentach bezpośrednio listem poleconym lub drogą elektroniczną daną osobę na terytorium innego państwa.

Rozdział trzeci: Środki odzyskiwania wierzytelności lub środki zabezpieczające

Artykuł 25: Wniosek o odzyskanie należności

1. Na wniosek organu wnioskującego organ współpracujący odzyskuje wierzytelności objęte tytułem wykonawczym w państwie organu wnioskującego.

2. Gdy tylko organ wnioskujący otrzyma jakiegokolwiek istotne informacje odnośnie do sprawy, której dotyczy wniosek o odzyskanie wierzytelności, przekazuje te informacje organowi współpracującemu.

Artykuł 26: Warunki dotyczące wniosku o odzyskanie wierzytelności

1. Organ wnioskujący nie może wystąpić z wnioskiem o odzyskanie wierzytelności, jeżeli i tak długo jak wierzytelność lub tytuł wykonawczy jej dotyczący są zaskarżone w państwie organu wnioskującego, z wyjątkiem przypadków, w których zastosowanie ma art. 29 ust. 4 akapit trzeci [Wierzytelności sporne i środki egzekucyjne].

2. Zanim organ wnioskujący wystąpi z wnioskiem o odzyskanie wierzytelności, stosowane są właściwe procedury odzyskiwania wierzytelności dostępne w państwie organu wnioskującego, z wyjątkiem następujących sytuacji:

- (a) gdy jest oczywiste, że w tym państwie nie ma żadnych aktywów do odzyskania lub że takie procedury nie doprowadzą do zapłaty znacznej kwoty, a organ wnioskujący posiada konkretne informacje wskazujące na to, że dana osoba dysponuje aktywami w państwie organu współpracującego;
- (b) gdy zastosowanie takich procedur w państwie organu wnioskującego spowodowałoby nieproporcjonalne trudności.

Artykuł 27: Tytuł wykonawczy w państwie organu współpracującego i inne dokumenty uzupełniające

1. Do wszystkich wniosków o odzyskanie wierzytelności załącza się jednolity tytuł wykonawczy w państwie organu współpracującego.

Ten jednolity tytuł wykonawczy odzwierciedla merytoryczną zawartość pierwotnego tytułu wykonawczego w państwie organu wnioskującego i stanowi jedyną podstawę środków odzyskiwania wierzytelności i środków zabezpieczających w państwie organu współpracującego. W państwie tym nie jest wymagane żadne zatwierdzenie, uzupełnienie ani zastąpienie.

Jednolity tytuł wykonawczy umożliwiający egzekucję zawiera co najmniej następujące informacje:

- (a) informacje istotne do celów zidentyfikowania pierwotnego tytułu wykonawczego umożliwiającego egzekucję, opis wierzytelności, w tym jej charakter, okres objęty wierzytelnością, wszelkie daty istotne dla procedury egzekucji, a także kwotę wierzytelności i jej poszczególne elementy składowe, takie jak kwota główna, narosłe odsetki itp.;
- (b) nazwę (imię i nazwisko) i inne dane istotne do celów zidentyfikowania dłużnika; oraz
- (c) nazwę, adres i inne dane kontaktowe dotyczące:
 - (i) urzędu odpowiedzialnego za określenie wysokości wierzytelności; oraz
 - (ii) urzędu, w którym można uzyskać dalsze informacje dotyczące wierzytelności lub możliwości zaskarżenia obowiązku zapłaty, jeśli jest to inny urząd.

2. Do wniosku o odzyskanie wierzytelności można załączyć inne dokumenty dotyczące wierzytelności wydane w państwie organu wnioskującego.

Artykuł 28: Realizacja wniosku o odzyskanie wierzytelności

1. Do celów odzyskania wierzytelności w państwie organu współpracującego wszelkie wierzytelności będące przedmiotem wniosku o odzyskanie wierzytelności traktowane są jak wierzytelności tego państwa, chyba że niniejszy Protokół stanowi inaczej. Organ współpracujący korzysta z uprawnień i procedur przewidzianych na mocy przepisów ustawowych, wykonawczych lub administracyjnych tego państwa, mających zastosowanie do tych samych wierzytelności, chyba że niniejszy protokół stanowi inaczej.

Państwo organu współpracującego nie ma obowiązku traktowania wierzytelności, których odzyskanie jest przedmiotem wniosku, w sposób uprzywilejowany, w jaki traktuje podobne wierzytelności powstałe w państwie organu współpracującego, chyba że uzgodniono inaczej lub prawo tego państwa stanowi inaczej.

Państwo organu współpracującego odzyskuje wierzytelności w swojej walucie.

2. Organ współpracujący z należytą starannością informuje organ wnioskujący o wszelkich czynnościach podjętych w sprawie wniosku o odzyskanie wierzytelności.

3. od dnia otrzymania wniosku o odzyskanie wierzytelności organ współpracujący nalicza odsetki za zwłokę w płatności zgodnie z przepisami ustawowymi, wykonawczymi i administracyjnymi mającymi zastosowanie do jego własnych wierzytelności.

4. Organ współpracujący może, jeżeli pozwalają na to mające zastosowanie przepisy ustawowe, wykonawcze lub administracyjne, odroczyć dłużnikowi spłatę lub zezwolić na spłatę wierzytelności w ratach i naliczyć stosowne odsetki. Organ współpracujący informuje o takiej decyzji organ wnioskujący.

5. Nie naruszając postanowień art. 35 [Koszty] ust. 1, organ współpracujący przekazuje organowi wnioskującemu kwoty odzyskane w odniesieniu do wierzytelności i odsetek, o których mowa w ust. 3 i 4 niniejszego artykułu.

Artykuł 29: Wierzytelności sporne i środki egzekucyjne

1. Spory dotyczące wierzytelności, pierwotnego tytułu wykonawczego w państwie organu wnioskującego lub jednolitego tytułu wykonawczego w państwie organu współpracującego oraz spory dotyczące ważności powiadomienia dokonanego przez organ wnioskujący podlegają kompetencjom odpowiednich organów państwa organu wnioskującego. Jeżeli w trakcie procedury odzyskiwania wierzytelności wierzytelność, pierwotny tytuł wykonawczy w państwie organu wnioskującego lub jednolity tytuł wykonawczy w państwie organu współpracującego zostają zaskarżone przez zainteresowaną stronę, organ współpracujący informuje taką zainteresowaną stronę, że sprawa musi zostać przez nią wniesiona przed odpowiedni organ państwa organu wnioskującego zgodnie z obowiązującymi tam przepisami.

2. Spory dotyczące środków egzekucyjnych podjętych w państwie organu współpracującego lub dotyczące ważności powiadomienia dokonanego przez organ państwa współpracującego są wnoszone przed odpowiedni organ tego państwa zgodnie z jego przepisami ustawowymi i wykonawczymi.

3. Jeżeli sprawa, o której mowa w ust. 1, została wniesiona, organ wnioskujący informuje o tym organ współpracujący i wskazuje, w jakim zakresie wierzytelność nie została zaskarżona.

4. Gdy tylko organ współpracujący otrzyma od organu wnioskującego lub od zainteresowanej strony informację, o której mowa w ust. 3, zawieszają postępowanie egzekucyjne w odniesieniu do zaskarżonej części wierzytelności do momentu podjęcia decyzji przez odpowiedni w tej sprawie organ, chyba że organ wnioskujący zażąda inaczej, zgodnie z akapitem trzecim niniejszego ustępu.

Na wniosek organu wnioskującego lub w innych przypadkach, gdy organ współpracujący uważa to za konieczne, i bez uszczerbku dla art. 31 [Wniosek o zastosowanie środków zabezpieczających], organ współpracujący może zastosować środki zabezpieczające w celu zapewnienia odzyskania wierzytelności, o ile zezwalają na to mające zastosowanie przepisy ustawowe lub wykonawcze.

Organ wnioskujący może, zgodnie z przepisami ustawowymi, wykonawczymi i praktykami administracyjnymi obowiązującymi w swoim państwie, zwrócić się do organu współpracującego o odzyskanie zaskarżonej wierzytelności lub zaskarżonej części wierzytelności, o ile zezwalają na to przepisy ustawowe, wykonawcze i praktyki administracyjne obowiązujące w państwie organu współpracującego. Każdy tego rodzaju wniosek należy uzasadnić. Jeżeli sprawa zostanie następnie rozstrzygnięta na korzyść dłużnika, organ wnioskujący jest zobowiązany do zwrotu wszelkich odzyskanych kwot, wraz z należnym odszkodowaniem, zgodnie z przepisami obowiązującymi w państwie organu współpracującego.

Jeżeli państwa organu wnioskującego i organu współpracującego wszczęły procedurę wzajemnego porozumienia, a wynik tej procedury może mieć wpływ na wierzytelność, która jest przedmiotem wniosku o udzielenie pomocy, środki odzyskiwania wierzytelności zostają zawieszane lub wstrzymane do czasu zakończenia wspomnianej procedury, chyba że w związku z oszustwem lub

niewypłacalnością są to przypadki pilne. Jeżeli zawieszono lub wstrzymano środki odzyskiwania wierzytelności, stosuje się akapit drugi.

Artykuł 30: Zmiana lub wycofanie wniosku o udzielenie pomocy przy odzyskiwaniu wierzytelności

1. Organ wnioskujący bezzwłocznie informuje organ współpracujący o wszelkich późniejszych zmianach wprowadzonych do wniosku o odzyskanie wierzytelności lub o wycofaniu wniosku, podając przyczyny zmiany lub wycofania.

2. Jeżeli zmiana wniosku jest spowodowana decyzją odpowiedniego organu, o którym mowa w art. 29 ust. 1 [Wierzytelności sporne i środki egzekucyjne], organ wnioskujący przekazuje tę decyzję wraz ze zmienionym jednolitym tytułem wykonawczym w państwie organu współpracującego. Organ współpracujący kontynuuje wówczas odzyskiwanie wierzytelności na podstawie zmienionego tytułu wykonawczego.

Środki odzyskiwania wierzytelności lub środki zabezpieczające podjęte wcześniej na podstawie pierwotnego jednolitego tytułu wykonawczego w państwie organu współpracującego mogą być kontynuowane na podstawie zmienionego tytułu wykonawczego, chyba że zmiana wniosku jest spowodowana nieważnością pierwotnego tytułu wykonawczego w państwie organu wnioskującego lub pierwotnego jednolitego tytułu wykonawczego w państwie organu współpracującego.

Art. 27 [Tytuł wykonawczy w państwie organu współpracującego i inne dokumenty uzupełniające] i 29 [Wierzytelności sporne i środki egzekucyjne] mają zastosowanie w odniesieniu do zmienionego tytułu wykonawczego.

Artykuł 31: Wniosek o zastosowanie środków zabezpieczających

1. Na wniosek organu wnioskującego organ współpracujący podejmuje środki zabezpieczające, o ile zezwalają na to jego przepisy krajowe i jest to zgodne ze stosownymi praktykami administracyjnymi, w celu zapewnienia odzyskania wierzytelności, w przypadku gdy wierzytelność lub tytuł wykonawczy w państwie organu wnioskującego zostały zaskarżone w chwili składania wniosku lub w przypadku gdy wierzytelność nie jest jeszcze przedmiotem tytułu wykonawczego w państwie organu wnioskującego, o ile środki zabezpieczające są również możliwe w podobnej sytuacji na mocy przepisów i praktyk administracyjnych państwa organu wnioskującego.

Dokument umożliwiający zastosowanie środków zabezpieczających w państwie organu wnioskującego i dotyczący wierzytelności będącej przedmiotem wniosku o udzielenie wzajemnej pomocy, o ile taki istnieje, jest załączany do wniosku o zastosowanie środków zabezpieczających w państwie organu współpracującego. Dokument ten nie podlega żadnemu zatwierdzeniu, uzupełnieniu ani zastąpieniu w państwie organu współpracującego.

2. Do wniosku o zastosowanie środków zabezpieczających można załączyć inne dokumenty dotyczące wierzytelności.

Artykuł 32: Postanowienia dotyczące wniosku o zastosowanie środków zabezpieczających

W celu wykonania art. 31 [Wniosek o zastosowanie środków zabezpieczających] stosuje się odpowiednio art. 25 ust. 2 [Wniosek o odzyskanie wierzytelności], art. 28 ust. 1 i 2 [Realizacja wniosku o odzyskanie wierzytelności] oraz art. 29 [Wierzytelności sporne i środki egzekucyjne] i 30 [Zmiana lub wycofanie wniosku o udzielenie pomocy przy odzyskiwaniu wierzytelności].

Artykuł 33: Ograniczenia obowiązków organu współpracującego

1. Organ współpracujący nie jest zobowiązany do udzielenia pomocy przewidzianej w art. 25 [Wniosek o odzyskanie] do art. 31 [Wniosek o zastosowanie środków zabezpieczających], jeżeli odzyskanie wierzytelności – z uwagi na sytuację dłużnika – spowodowałoby poważne trudności gospodarcze lub społeczne w państwie organu współpracującego, o ile przepisy ustawowe, wykonawcze i praktyki administracyjne obowiązujące w tym państwie dopuszczają taki wyjątek w przypadku wierzytelności krajowych.

2. Organ współpracujący nie jest zobowiązany do udzielenia pomocy przewidzianej w art. 25 [Wniosek o odzyskanie] do art. 31 [Wniosek o zastosowanie środków zabezpieczających], jeżeli koszty lub obciążenia administracyjne organu współpracującego byłyby wyraźnie nieproporcjonalne z punktu widzenia korzyści finansowej przysporzonej państwu występującemu.

3. Organ współpracujący nie jest zobowiązany do udzielenia pomocy przewidzianej w art. 20 [Wniosek o udzielenie informacji] i art. 22 [Obecność w urzędach administracyjnych oraz uczestnictwo w postępowaniu administracyjnym] do art. 31 [Wniosek o zastosowanie środków zabezpieczających], jeżeli pierwotny wniosek o udzielenie pomocy na podstawie art. 20 [Wniosek o udzielenie informacji], art. 22 [Obecność w urzędach administracyjnych oraz uczestnictwo w postępowaniu administracyjnym], art. 23 [Wniosek o powiadomienie o określonych dokumentach dotyczących wierzytelności], art. 25 [Wniosek o odzyskanie wierzytelności] lub art. 31 [Wniosek o zastosowanie środków zabezpieczających] został złożony w odniesieniu do wierzytelności, które mają ponad pięć lat, licząc od terminu płatności wierzytelności w państwie organu wnioskującego do daty pierwotnego wniosku o udzielenie pomocy.

W przypadku gdy wierzytelność lub pierwotny tytuł wykonawczy w państwie organu wnioskującego zostają zaskarżone, ten pięcioletni okres liczony jest jednak od momentu, gdy w państwie organu wnioskującego zostanie stwierdzone, że wierzytelność lub tytuł wykonawczy nie mogą być już zaskarżone.

Ponadto w przypadku gdy państwo organu wnioskującego wyraziło zgodę na odroczenie płatności lub spłatę w ratach, ten pięcioletni okres liczony jest od momentu, gdy cały wydłużony termin płatności dobiegł końca.

Niemniej jednak w tych przypadkach organ współpracujący nie jest zobowiązany do udzielenia pomocy w odniesieniu do wierzytelności, które mają ponad dziesięć lat, licząc od terminu płatności wierzytelności w państwie organu wnioskującego.

4. Państwo nie jest zobowiązane do udzielenia pomocy, w przypadku gdy całkowita kwota, w odniesieniu do której występuje się z wnioskiem o udzielenie pomocy, wynosi mniej niż 5 000 GPB.

5. Organ współpracujący informuje organ wnioskujący o powodach udzielenia odmownej odpowiedzi na wniosek o udzielenie pomocy.

Artykuł 34: Kwestie dotyczące terminu przedawnienia

1. Kwestie dotyczące terminów przedawnienia są regulowane wyłącznie przepisami obowiązującymi w państwie organu wnioskującego.

2. W odniesieniu do zawieszenia, przerwania biegu lub przedłużenia terminu przedawnienia wszelkie czynności mające na celu odzyskanie wierzytelności podjęte przez organ współpracujący lub w jego imieniu stosownie do wniosku o udzielenie pomocy, które skutkują zawieszeniem,

przerwaniem biegu lub przedłużeniem terminu przedawnienia zgodnie z przepisami obowiązującymi w państwie organu współpracującego, uznaje się za mające ten sam skutek w państwie organu wnioskującego, pod warunkiem że podobny skutek przewidziano w przepisach obowiązujących w państwie organu wnioskującego.

Jeżeli zawieszenie, przerwanie biegu lub przedłużenie terminu przedawnienia nie jest możliwe na mocy przepisów obowiązujących w państwie organu współpracującego, wszelkie czynności mające na celu odzyskanie wierzytelności podjęte przez organ współpracujący lub w jego imieniu stosownie do wniosku o udzielenie pomocy, które, jeżeli zostałyby zrealizowane przez organ wnioskujący lub w imieniu tego organu w jego własnym państwie, skutkowałyby zawieszeniem, przerwaniem biegu lub przedłużeniem terminu przedawnienia zgodnie z przepisami tego państwa, uznaje się, jeśli chodzi o ten skutek, za podjęte w państwie organu wnioskującego.

Akapity pierwszy i drugi nie mają wpływu na prawo państwa organu wnioskującego do zastosowania środków, które skutkują zawieszeniem, przerwaniem biegu lub przedłużeniem terminu przedawnienia zgodnie z przepisami obowiązującymi w tym państwie.

3. Organ wnioskujący i organ współpracujący informują się wzajemnie o wszelkich działaniach, które skutkują przerwaniem, zawieszeniem biegu lub przedłużeniem terminu przedawnienia wierzytelności będącej przedmiotem wniosku o zastosowanie środków odzyskiwania wierzytelności lub środków zabezpieczających, lub środków, które mogą mieć ten sam skutek.

Artykuł 35: Koszty

1. Poza kwotami, o których mowa w art. 28 ust. 5 [Realizacja wniosku o odzyskanie wierzytelności], organ współpracujący dąży do odzyskania od zainteresowanych osób i zatrzymania kwoty kosztów poniesionych w związku z odzyskiwaniem wierzytelności zgodnie z przepisami ustawowymi i wykonawczymi swojego państwa. 2. Państwa zrzekają się wszystkich wzajemnych roszczeń o zwrot kosztów wynikających ze wzajemnej pomocy, którą państwa te świadczą sobie nawzajem na podstawie niniejszego Protokołu.

2. Jednak w przypadku gdy odzyskanie wierzytelności stwarza szczególne problemy, wiąże się z bardzo wysokimi kosztami lub dotyczy przestępczości zorganizowanej, organ wnioskujący i organ współpracujący mogą dokonać w sprawie zwrotu kosztów uzgodnień odpowiednich do danego przypadku.

3. Niezależnie od postanowień ust. 2 państwo organu wnioskującego jest zobowiązane wobec państwa organu współpracującego do zwrotu wszelkich kosztów i wyrównania wszelkich strat poniesionych w wyniku czynności uznanych za nieuzasadnione ze względu na istotę wierzytelności albo ważność tytułu wykonawczego lub środki zabezpieczające wydane przez organ wnioskujący.

Rozdział czwarty: Postanowienia ogólne regulujące wszystkie rodzaje wniosków o udzielenie pomocy przy odzyskaniu wierzytelności

Artykuł 36: Stosowanie języków

1. Wszystkie wnioski o udzielenie pomocy, standardowe formularze dotyczące powiadomienia i jednolite tytuły wykonawcze w państwie organu współpracującego przesyła się w języku urzędowym lub w jednym z języków urzędowych państwa organu współpracującego albo dokumentom tym towarzyszy stosowne tłumaczenie. Fakt, że niektóre elementy tych dokumentów zostały napisane w języku innym niż język urzędowy lub jeden z języków urzędowych tego państwa,

nie ma wpływu na ich ważność ani na ważność procedury, o ile ten inny język został uzgodniony między zainteresowanymi państwami.

2. Dokumenty, które są przedmiotem wniosku o powiadomienie na podstawie art. 23 [Wniosek o powiadomienie o określonych dokumentach dotyczących wierzytelności], mogą zostać przesłane do organu współpracującego w języku urzędowym państwa organu wnioskującego.

3. Jeżeli do wniosku załączane są dokumenty inne niż wymienione w ust. 1 i 2, organ współpracujący może, jeżeli to konieczne, zwrócić się do organu wnioskującego o tłumaczenie takich dokumentów na język urzędowy lub jeden z języków urzędowych państwa organu współpracującego, lub też na inny język uzgodniony między zainteresowanymi państwami.

Artykuł 37: Dane statystyczne

1. Do dnia 30 czerwca każdego roku Strony dostarczają specjalnemu komitetowi drogą elektroniczną dane statystyczne dotyczące stosowania niniejszego tytułu.

2. Treść i format danych statystycznych, które mają być przekazywane zgodnie z ust. 1, określa specjalny komitet.

Artykuł 38: Standardowe formularze i środki komunikacji

1. Wnioski o udzielenie informacji składane na podstawie art. 20 ust. 1 [Wniosek o udzielenie informacji], wnioski o powiadomienie składane na podstawie art. 23 ust. 1 [Wniosek o powiadomienie o określonych dokumentach dotyczących wierzytelności], wnioski o odzyskanie wierzytelności składane na podstawie art. 25 ust. 1 [Wniosek o odzyskanie wierzytelności] lub wnioski o zastosowanie środków zabezpieczających składane na podstawie art. 31 ust. 1 [Wniosek o zastosowanie środków zabezpieczających] oraz dane statystyczne dostarczane na podstawie art. 37 [Dane statystyczne] przesyła się drogą elektroniczną z wykorzystaniem standardowego formularza, chyba że jest to niemożliwe z przyczyn technicznych. W miarę możliwości formularze te wykorzystuje się również do dalszej wymiany informacji związanej z wnioskiem.

Jednolity tytuł wykonawczy w państwie organu współpracującego, dokument umożliwiający zastosowanie środków zabezpieczających w państwie organu wnioskującego oraz pozostałe dokumenty, o których mowa w art. 27 [Tytuł wykonawczy umożliwiający egzekucję w państwie organu współpracującego i inne dokumenty uzupełniające] i 31, [Wniosek o zastosowanie środków zabezpieczających] przesyła się również drogą elektroniczną, chyba że jest to niemożliwe z przyczyn technicznych.

W stosownych przypadkach do standardowych formularzy mogą zostać załączone sprawozdania, oświadczenia oraz wszelkie inne dokumenty, ich uwierzytelnione kopie lub wyciągi z nich, które również przesyła się drogą elektroniczną, chyba że jest to niemożliwe z przyczyn technicznych.

Standardowe formularze i komunikacja drogą elektroniczną mogą być również wykorzystywane do celów wymiany informacji na podstawie art. 21 [Wymiana informacji bez uprzedniego wniosku].

2. Ustęp 1 nie ma zastosowania do informacji i dokumentów otrzymanych w wyniku przebywania urzędników w urzędach administracyjnych w innym państwie lub w wyniku udziału w postępowaniu administracyjnym w innym państwie zgodnie z art. 22 [Obecność w urzędach administracyjnych oraz udział w postępowaniu administracyjnym].

3. Jeżeli komunikacja nie odbywa się drogą elektroniczną lub z wykorzystaniem standardowych formularzy, nie wpływa to na ważność otrzymywanych informacji ani środków podejmowanych w ramach wykonywania wniosku o udzielenie pomocy.

4. Elektroniczna sieć łączności i standardowe formularze przyjęte na użytek wdrażania niniejszego Protokołu mogą być również wykorzystywane na użytek pomocy przy odzyskiwaniu innych wierzytelności niż te, o których mowa w art. 2 [Zakres] ust. 1 lit. b), jeżeli taka pomoc przy odzyskiwaniu jest możliwa na podstawie innych dwustronnych lub wielostronnych prawnie wiążących instrumentów dotyczących współpracy administracyjnej między państwami.

5. Przed przyjęciem przez specjalny komitet decyzji, o których mowa w art. 39 [Specjalny Komitet Handlowy ds. Współpracy Administracyjnej w dziedzinie VAT oraz Odzyskiwania Podatków i Ceł] ust. 2, właściwe organy korzystają z zasad określonych w załączniku do niniejszego protokołu, w tym ze standardowych formularzy.

6. Państwo organu współpracującego stosuje swoją oficjalną walutę przy przekazywaniu odzyskanych kwot państwu organu wnioskującego, o ile zainteresowane państwa nie uzgodniły inaczej.

TYTUŁ IV: WDROŻENIE I STOSOWANIE

Artykuł 39: Specjalny Komitet Handlowy ds. Współpracy Administracyjnej w dziedzinie VAT oraz Odzyskiwania Podatków i Ceł

1. Specjalny komitet:

- (a) przeprowadza regularne konsultacje; oraz
- (b) dokonuje przeglądu funkcjonowania i skuteczności niniejszego protokołu przynajmniej co 5 lat.

2. Specjalny komitet przyjmuje decyzje lub zalecenia, aby:

- (a) określić częstotliwość, praktyczne zasady oraz dokładne kategorie informacji podlegających automatycznej wymianie, o której mowa w art. 11 [Automatyczna wymiana informacji];
- (b) dokonać przeglądu wyników automatycznej wymiany informacji w odniesieniu do każdej z kategorii określonych zgodnie z ust. 2 lit. a), tak aby zapewnić tego typu wymianę jedynie w sytuacjach, gdy jest ona najskuteczniejszym sposobem wymiany informacji;
- (c) ustanowić nowe kategorie informacji podlegających wymianie na podstawie art. 11 [Automatyczna wymiana informacji], gdyby automatyczna wymiana informacji była najskuteczniejszym sposobem współpracy;
- (d) określić standardowe formularze do celów komunikacji zgodnie z art. 19 [Standardowe formularze i środki komunikacji] ust. 1 oraz art. 38 [Standardowe formularze i środki komunikacji] ust. 1;
- (e) dokonać przeglądu dostępności, zbierania i przetwarzania danych statystycznych, o których mowa w art. 18 [Dane statystyczne] i art. 37 [Dane statystyczne], aby upewnić się, że obowiązki przewidziane w tych artykułach nie nakładają nieproporcjonalnych obciążeń administracyjnych na Strony;

- (f) ustalić, jakie informacje należy przekazywać za pomocą sieci CCN/CSI lub innymi metodami;
- (g) określić kwoty i sposobu wniesienia przez Zjednoczone Królestwo wkładu finansowego do budżetu ogólnego Unii w związku z kosztami, jakie będą wynikać z udziału Zjednoczonego Królestwa w europejskich systemach informatycznych, z uwzględnieniem decyzji, o których mowa w lit. d) i f);
- (h) ustanowić przepisy wykonawcze w odniesieniu do praktycznych zasad organizacji kontaktów między centralnymi biurami łącznikowymi i łącznikowymi organami administracyjnymi, o których mowa w art. 4 [Organizacja] ust. 2 i 3;
- (i) określić praktyczne uzgodnienia między centralnymi biurami łącznikowymi dotyczące wdrażania art. 4 [Organizacja] ust. 5;
- (j) ustanowić przepisy wykonawcze odnoszące się do tytułu III [Pomoc w zakresie odzyskiwania wierzytelności], w tym w zakresie przeliczania kwot, które mają zostać odzyskane, oraz przekazywania odzyskanych kwot; oraz
- (k) ustanowić procedurę dotyczącą zawarcia umowy o gwarantowanym poziomie usług, o której mowa w art. 5 [Umowa o gwarantowanym poziomie usług], jak również zawrzeć umowę o gwarantowanym poziomie usług.

TYTUŁ V: POSTANOWIENIA KOŃCOWE

Artykuł 40: Realizacja wniosków w toku

1. W przypadku gdy wnioski o udzielenie informacji oraz o przeprowadzenie postępowania administracyjnego przesłane zgodnie z rozporządzeniem (UE) nr 904/2010 w związku z transakcjami objętymi art. 99 ust. 1 umowy o wystąpieniu nie zostaną jeszcze zamknięte w ciągu czterech lat od upływu okresu przejściowego, państwo współpracujące zapewnia realizację tych wniosków zgodnie z postanowieniami niniejszego Protokołu.

2. W przypadku gdy wnioski o udzielenie pomocy dotyczące podatków i ceł w zakresie art. 2 [Zakres] niniejszego protokołu przesłane zgodnie z dyrektywą 2010/24/UE w związku z roszczeniami, o których mowa w art. 100 ust. 1 umowy o wystąpieniu, nie zostaną zamknięte w ciągu pięciu lat od upływu okresu przejściowego, państwo współpracujące zapewnia realizację tych wniosków o udzielenie pomocy zgodnie z postanowieniami niniejszego Protokołu. Jednolity standardowy formularz służący powiadomieniu lub tytuł wykonawczy w państwie współpracującym ustanowiony zgodnie z przepisami, o których mowa w niniejszym ustępie zachowuje ważność do celów takiej realizacji. Po upływie tego pięcioletniego okresu może zostać ustanowiony zmieniony jednolity tytuł wykonawczy w państwie współpracującym w odniesieniu do wierzytelności, odnośnie do których wystąpiono o pomoc przed tym terminem. W owym zmienionym jednolitym tytule wykonawczym podaje się podstawę prawną zastosowaną do pierwotnego wniosku o udzielenie pomocy.

Artykuł 41: Związek z innymi umowami lub uzgodnieniami

Postanowienia niniejszego Protokołu mają pierwszeństwo przed postanowieniami wszelkich dwustronnych lub wielostronnych umów lub porozumień w sprawie współpracy administracyjnej w dziedzinie VAT i pomocy przy odzyskiwaniu wierzytelności objętych niniejszym Protokołem, jakie

zostały zawarte między państwami członkowskimi a Zjednoczonym Królestwem, w zakresie, w jakim postanowienia tych ostatnich są rozbieżne z postanowieniami niniejszego Protokołu.

*ZAŁĄCZNIK DO PROTOKOŁU W SPRAWIE WSPÓŁPRACY ADMINISTRACYJNEJ I ZWALCZANIA OSZUSTW
W DZIEDZINIE PODATKU OD WARTOŚCI DODANEJ ORAZ W SPRAWIE WZAJEMNEJ POMOCY PRZY
ODZYSKIWANIU WIERZYTELNOŚCI DOTYCZĄCYCH PODATKÓW I CEŁ*

W oczekiwaniu na podjęcie decyzji przez Specjalny Komitet, o którym mowa w art. 39 [Specjalny Komitet Handlowy ds. Współpracy Administracyjnej w dziedzinie VAT oraz Odzyskiwania Podatków i Ceł] ust. 2 Protokołu o współpracy administracyjnej oraz zwalczaniu oszustw w dziedzinie podatku od wartości dodanej oraz o wzajemnej pomocy przy odzyskiwaniu wierzytelności dotyczących podatków i ceł („Protokół”) stosuje się następujące zasady i standardowe formularze.

Sekcja 1: Organizacja kontaktów

1.1. Do odwołania funkcjonują następujące centralne biura łącznikowe, na których spoczywa główna odpowiedzialność za stosowanie tytułu II [Współpraca administracyjna i zwalczanie oszustw związanych z VAT] niniejszego Protokołu:

- (a) w odniesieniu do Zjednoczonego Królestwa: urząd podatkowy i celny Jej Królewskiej Mości (Her Majesty's Revenue and Customs), centralne biuro łącznikowe Zjednoczonego Królestwa ds. VAT – UK VAT Central Liaison Office;
- (b) w odniesieniu do państw członkowskich: centralne biura łącznikowe wyznaczone do celów współpracy administracyjnej pomiędzy państwami członkowskimi w dziedzinie VAT.

1.2. Do odwołania funkcjonują następujące centralne biura łącznikowe, na których spoczywa główna odpowiedzialność za stosowanie tytułu III [Pomoc w zakresie odzyskiwania wierzytelności] niniejszego Protokołu:

- (a) w odniesieniu do Zjednoczonego Królestwa: Urząd Skarbowy i Celny Jej Królewskiej Mości, Zarządzanie Długiem;
- (b) w odniesieniu do państw członkowskich: centralne biura łącznikowe wyznaczone do celów pomocy przy odzyskiwaniu wierzytelności pomiędzy państwami członkowskimi.

Sekcja 2: Współpraca administracyjna oraz zwalczanie oszustw w dziedzinie podatku od wartości dodanej

2.1. Komunikacja

Przekazywanie informacji na podstawie tytułu II [Współpraca administracyjna i zwalczanie oszustw związanych z VAT] niniejszego Protokołu odbywa się, w zakresie, w jakim jest to możliwe, drogą elektroniczną oraz za pośrednictwem wspólnej sieci komunikacyjnej (CCN) pomiędzy odpowiednimi adresami skrzynek pocztowych państw przeznaczonych do wymiany informacji na temat współpracy administracyjnej lub skrzynek pocztowych przeznaczonych do zwalczania oszustw w dziedzinie VAT.

2.2. Wzór formularza

Do celów wymiany informacji na podstawie tytułu II [Współpraca administracyjna i zwalczanie oszustw związanych z VAT] niniejszego Protokołu państwa stosują następujący wzór:

Standardowy formularz wniosków o przekazanie informacji, spontaniczną wymianę informacji oraz o udzielenie informacji zwrotnej pomiędzy państwami członkowskimi UE a Zjednoczonym Królestwem na podstawie Protokołu o współpracy administracyjnej oraz zwalczaniu oszustw w dziedzinie VAT.

Materiały źródłowe dotyczące wymiany informacji

A) PODSTAWOWE INFORMACJE	
A1	
Państwo będące wnioskodawcą:	<i>Państwo współpracujące:</i>
Organ będący wnioskodawcą:	<i>Organ współpracujący:</i>
A2	
Oficjalna procedura rozpatrywania wniosku / wymiany informacji u organu będącego wnioskodawcą:	<i>Oficjalna procedura rozpatrywania wniosku / wymiany informacji u organu współpracującego:</i>
Nazwisko:	<i>Nazwisko:</i>
E-mail:	<i>E-mail:</i>
Telefon:	<i>Telefon:</i>
Język:	<i>Język:</i>
A3	
Oznaczenie krajowe organu występującego z wnioskiem:	<i>Oznaczenie krajowe organu współpracującego:</i>
Miejsce zarezerwowane dla organu występującego z wnioskiem:	<i>Miejsce zarezerwowane dla organu współpracującego:</i>
A4	
Data przekazania wniosku / wymiany informacji:	<i>Data przekazania odpowiedzi:</i>
A5	
Liczba załączników do wniosku / wymiany informacji:	<i>Liczba załączników do odpowiedzi:</i>
A6	
A7	
<input type="radio"/> Ogólny wniosek / wymiana informacji	<input type="checkbox"/> <i>W imieniu organu współpracującego nie będę mógł udzielić odpowiedzi w następujących terminach:</i>
<input type="radio"/> Wniosek o udzielenie informacji	<input type="radio"/> <i>3 mies.</i>
<input type="radio"/> Spontaniczna wymiana informacji	<input type="radio"/> <i>1 mies. dla informacji, które są już w moim posiadaniu</i>

<input type="checkbox"/> Wniosek o informację zwrotną na temat spontanicznej wymiany informacji	<i>Powód opóźnienia:</i>	
<input type="radio"/> Wniosek o udzielenie informacji / spontaniczną wymianę informacji i zwalczanie oszustw		
<input type="radio"/> Wniosek o udzielenie informacji		
<input type="radio"/> Oszustwo typu „znikający podmiot gospodarczy” – Kontrola rejestracji / Działalność gospodarcza		
<input type="radio"/> Spontaniczne udzielenie informacji		
<input type="checkbox"/> Wniosek o informację zwrotną na temat spontanicznego dostarczenia informacji		
	<input type="checkbox"/> <i>Oczekiwany czas odpowiedzi:</i>	
	<input type="checkbox"/> <i>Organ współpracujący państwa zezwala na przekazanie informacji innemu państwu (art. 6 ust. 6 Protokołu w sprawie współpracy administracyjnej i zwalczania oszustw w dziedzinie podatku od wartości dodanej oraz w sprawie wzajemnej pomocy przy odzyskiwaniu wierzytelności dotyczących podatków i cel)</i> <input type="checkbox"/> <i>Wniosek o informację zwrotną na temat odpowiedzi</i>	
<p>Zgodnie z art. 6 ust. 4 Protokołu w sprawie współpracy administracyjnej i zwalczania oszustw w dziedzinie podatku od wartości dodanej oraz w sprawie wzajemnej pomocy przy odzyskiwaniu wierzytelności dotyczących podatków i cel państwo udzielające informacji, na podstawie uzasadnionego wniosku, zezwala na ich wykorzystanie do celów innych niż cele, o których mowa w art. 2 ust. 1 Protokołu.</p>		
B) WEZWANIE DO UDZIELENIA INFORMACJI		
Organ występujący z wnioskiem:	Organ współpracujący	Organ współpracujący¹⁶¹
B1 numer identyfikacyjny VAT (w razie jego braku, numer identyfikacji podatkowej)	B1 numer identyfikacyjny VAT (w razie jego braku, numer identyfikacji podatkowej) <input type="radio"/> Proszę wypełnić <input type="radio"/> Proszę potwierdzić	<input type="radio"/> <i>Potwierdzam</i> <input type="radio"/> <i>Nie potwierdzam</i>
Numer VAT:	Numer VAT:	Numer VAT:
<input type="checkbox"/> numer VAT niedostępny	<input type="checkbox"/> numer VAT niedostępny	<input type="checkbox"/> <i>numer VAT niedostępny</i>

161 W trzeciej kolumnie organ współpracujący wpisuje informacje wymagane przez organ występujący z wnioskiem (pole „proszę wypełnić” zaznaczone w drugiej kolumnie) lub potwierdza prawdziwość informacji dostarczonych przez organ występujący z wnioskiem (pole „proszę potwierdzić” zaznaczone w drugiej kolumnie).

Numer identyfikacji podatkowej:	Numer identyfikacji podatkowej:	<i>Numer identyfikacji podatkowej:</i>
B2 Imię i nazwisko:	B2 Imię i nazwisko: <input type="radio"/> Proszę wypełnić <input type="radio"/> Proszę potwierdzić	 <input type="radio"/> <i>Potwierdzam</i> <input type="radio"/> <i>Nie potwierdzam</i> <i>Nazwisko:</i>
B3 Nazwa handlowa:	B3 Nazwa handlowa: <input type="radio"/> Proszę wypełnić <input type="radio"/> Proszę potwierdzić	 <input type="radio"/> <i>Potwierdzam</i> <input type="radio"/> <i>Nie potwierdzam</i> <i>Nazwa handlowa:</i>
B4 Adres	B4 Adres <input type="radio"/> Proszę wypełnić <input type="radio"/> Proszę potwierdzić	 <input type="radio"/> <i>Potwierdzam</i> <input type="radio"/> <i>Nie potwierdzam</i> <i>Adres:</i>
B5 następujące daty w formacie (RRRR/MM/DD):	B5 następujące daty w formacie (RRRR/MM/DD): <input type="radio"/> Proszę wypełnić <input type="radio"/> Proszę potwierdzić	 <input type="radio"/> <i>Potwierdzam</i> <input type="radio"/> <i>Nie potwierdzam</i>
a) wydanie VAT / numeru identyfikacji podatkowej	a) wydanie VAT / numeru identyfikacji podatkowej	<i>a) wydanie VAT / numeru identyfikacji podatkowej</i>
b) unieważnienie VAT / numeru identyfikacji podatkowej	b) unieważnienie VAT / numeru identyfikacji podatkowej	<i>b) unieważnienie VAT / numeru identyfikacji podatkowej</i>
c) rejestracja	c) rejestracja	<i>c) rejestracja</i>
B6 Data rozpoczęcia działalności	B6 Data rozpoczęcia działalności <input type="radio"/> Proszę wypełnić <input type="radio"/> Proszę potwierdzić	 <input type="radio"/> <i>Potwierdzam</i> <input type="radio"/> <i>Nie potwierdzam</i>

	Data rozpoczęcia działalności	<i>Data rozpoczęcia działalności</i>
B7 Data zakończenia działalności	B7 Data zakończenia działalności <input type="radio"/> Proszę wypełnić <input type="radio"/> Proszę potwierdzić Data zakończenia działalności	 <input type="radio"/> <i>Potwierdzam</i> <input type="radio"/> <i>Nie potwierdzam</i> <i>Data zakończenia działalności</i>
B8 Imiona i nazwisko kierowników/dyrektorów	B8 Imiona i nazwisko kierowników/dyrektorów <input type="radio"/> Proszę wypełnić <input type="radio"/> Proszę potwierdzić	 <input type="radio"/> <i>Potwierdzam</i> <input type="radio"/> <i>Nie potwierdzam</i>
B9 Imiona i nazwiska właścicieli, współpracowników, partnerów, pełnomocników, zainteresowanych stron lub osób posiadających inne prawa w przedsiębiorstwie	B9 Imiona i nazwiska właścicieli, współpracowników, partnerów, pełnomocników, zainteresowanych stron lub osób posiadających inne prawa w przedsiębiorstwie <input type="radio"/> Proszę wypełnić <input type="radio"/> Proszę potwierdzić	 <input type="radio"/> <i>Potwierdzam</i> <input type="radio"/> <i>Nie potwierdzam</i>
B10 Charakter działalności	B10 Charakter działalności <input type="radio"/> Proszę wypełnić <input type="radio"/> Proszę potwierdzić	 <input type="radio"/> <i>Potwierdzam</i> <input type="radio"/> <i>Nie potwierdzam</i>
a) Status prawny przedsiębiorstwa	a) Status prawny przedsiębiorstwa	<i>a) Status prawny przedsiębiorstwa</i>
b) Faktyczna działalność podstawowa ¹⁶²	b) Faktyczna działalność podstawowa	<i>b) Faktyczna działalność podstawowa</i>
B11 Charakter transakcji	Rodzaj transakcji B11 Towary/usługi, których dotyczyła	<i>Rodzaj transakcji</i> <i>B11 Towary/usługi, których dotyczyła</i>

162 Faktyczna działalność podstawowa oznacza rzeczywistą działalność podstawową przedsiębiorstwa (w przeciwieństwie do innej możliwie deklarowanej).

	<input type="radio"/> Proszę wypełnić <input type="radio"/> Proszę potwierdzić	<input type="radio"/> <i>Potwierdzam</i> <input type="radio"/> <i>Nie potwierdzam</i>
Okres i kwota będące przedmiotem wniosku o udzielenie informacji / wymianę B12 Dostawa towarów z jednego kraju do drugiego		
Od	Okres	Okres
Do	Kwota	Kwota
Źródła: <input type="checkbox"/> System wymiany informacji o VAT (VIES) <input type="checkbox"/> Inne		
B13 Świadczenie usług z jednego kraju do drugiego		
Od	Okres	Okres
Do	Kwota	Kwota
Źródła: <input type="checkbox"/> VIES <input type="checkbox"/> Inne		
C) DODATKOWE INFORMACJE		
Rejestracja		
<input type="checkbox"/> C1 Podatnik w państwie współpracującym (<input type="checkbox"/>) / podatnik w państwie będącym wnioskodawcą (<input type="checkbox"/>) obecnie niezidentyfikowany dla celów VAT. Zgodnie z VIES lub innymi źródłami dostawy realizowano po dacie zakończenia działalności. Proszę wyjaśnić.		
<input type="checkbox"/> C2 Podatnik w państwie współpracującym (<input type="checkbox"/>) / podatnik w państwie będącym wnioskodawcą (<input type="checkbox"/>) niezidentyfikowany dla celów VAT. Zgodnie z VIES lub innymi źródłami dostawy realizowano przed datą rejestracji. Proszę wyjaśnić.		

Transakcje dotyczące towarów/usług**Towary**

C3 Zgodnie z VIES lub innymi źródłami podatnik w państwie współpracującym realizował dostawy towarów, ale podatnik z państwa będącego wnioskodawcą:

nie zadeklarował zakupu towarów;

zaprzecza zakupowi towarów;

zadeklarował zakup na inną kwotę, a zadeklarowana kwota to:

Proszę zbadać i wyjaśnić.

Załączam kopie dokumentów będących w moim posiadaniu.

C4 zakup zadeklarowany przez podatnika w państwie będącym wnioskodawcą nie odpowiada informacjom z VIES lub innych źródeł. Proszę zbadać i wyjaśnić.

C5 Proszę podać adresy dostaw towarów.

Adresy:

C6 Podatnik w państwie będącym wnioskodawcą twierdzi, że dokonał dostawy na rzecz osoby w państwie współpracującym. Proszę potwierdzić, że towary zostały otrzymane i czy zostały dostarczone:

uwzględnione:

Tak

Nie

zadeklarowane/zapłacone przez podatnika w państwie współpracującym

Tak

Nie

Nazwa lub numer identyfikacyjny VAT podatnika w państwie współpracującym.

Wcześniejszy/dalszy przepływ towarów

C7 Od kogo zostały zakupione towary? Proszę podać nazwiska, nazwy handlowe i numery VAT w polu C40.

C8 Komu sprzedano towary? Proszę podać nazwiska, nazwy handlowe i numery VAT w polu C40.

Usługi

C9 Zgodnie z VIES lub innymi źródłami podatnik w państwie współpracującym świadczył usługi opodatkowane w państwie będącym wnioskodawcą, ale podatnik z państwa będącego wnioskodawcą:

nie zadeklarował usługi;

zaprzecza otrzymaniu usługi;

zadeklarował otrzymanie usługi na inną kwotę, a zadeklarowana kwota to:

Proszę zbadać i wyjaśnić.

Załączam kopie dokumentów będących w moim posiadaniu.

C10 zakup zadeklarowany przez podatnika w państwie będącym wnioskodawcą nie odpowiada informacjom z VIES lub

innych źródeł. Proszę zbadać i wyjaśnić.

C11 Proszę podać adresy świadczenia usług.

Adresy:

C12 Podatnik w państwie będącym wnioskodawcą twierdzi, że dokonał dostawy na rzecz osoby w państwie współpracującym. Proszę potwierdzić, że usługi były świadczone i czy zostały:

uwzględnione:

Tak Nie

zadeklarowane/opłacone przez podatnika w państwie współpracującym:

Tak Nie

Nazwa lub numer identyfikacyjny VAT podatnika w państwie współpracującym.

Transport towarów

C13 Proszę podać nazwę / numer identyfikacyjny VAT oraz adres przewoźnika.

Nazwisko lub numer identyfikacyjny VAT oraz adres:

C14 Kto zamówił i opłacił transport towarów?

Nazwisko lub numer identyfikacyjny VAT oraz adres:

C15 Kto jest właścicielem wykorzystywanego środka transportu?

Nazwisko lub numer identyfikacyjny VAT oraz adres:

Faktury

C16 Proszę podać zafakturowaną kwotę i walutę.

<p>Płatność</p> <p><input type="checkbox"/> C17 Proszę podać zapłaconą kwotę i walutę.</p>
<p><input type="checkbox"/> C18 Proszę podać nazwisko posiadacza rachunku bankowego oraz numer rachunku, z którego lub na który dokonano płatności.</p>
<p><i>od:</i></p> <p><i>Nazwa posiadacza rachunku:</i></p> <p><i>Numer IBAN lub numer rachunku:</i></p> <p><i>Bank:</i></p> <p><i>do:</i></p> <p><i>Nazwa posiadacza rachunku:</i></p> <p><i>Numer IBAN lub numer rachunku:</i></p> <p><i>Bank:</i></p>
<p><input type="checkbox"/> C19 Proszę podać następujące dane, w przypadku gdy płatności dokonano gotówką:</p> <p><input type="checkbox"/> Kto przekazał pieniądze, komu, gdzie i kiedy?</p> <p><input type="checkbox"/> Jaki dokument (paragon itp.) został wydany jako potwierdzenie dokonania płatności?</p> <p><input type="checkbox"/> C20 Czy istnieją dowody płatności dokonywanych przez osoby trzecie? Jeśli tak, proszę podać dodatkowe informacje w polu C40</p> <p><input type="radio"/> Tak <input type="radio"/> Nie</p>
<p>Składanie zamówienia</p> <p><input type="checkbox"/> C21 Proszę podać wszystkie dostępne dane dotyczące osoby składającej zamówienie, sposobu złożenia zamówienia oraz sposobu nawiązania kontaktu</p> <p>między dostawcą a klientem.</p>
<p>Towary objęte specjalnymi systemami / szczególnymi procedurami</p> <p>Proszę zaznaczyć odpowiednie pole i wpisać swoje pytanie w polu C40.</p> <p><input type="checkbox"/> C22 Transakcje trójstronne.</p> <p><input type="checkbox"/> C23 System marży.</p> <p><input type="checkbox"/> C24 Sprzedaż towarów na odległość</p> <p><input type="checkbox"/> objęta systemem unijnym</p> <p><input type="checkbox"/> objęta systemem unijnym</p> <p><input type="checkbox"/> C25 Nowe środki transportu sprzedawane osobom niebędącym podatnikami.</p>

- C26 Zwolnienie w ramach procedury celnej 42XX / 63XX.
- C27 Gaz i energia elektryczna.
- C28 Uzgodnienia dotyczące magazynu konsygnacyjnego
- C29 Pozostałe:

Usługi objęte przepisami szczególnymi

Proszę zaznaczyć odpowiednie pole i wpisać swoje pytanie w polu C40.

- C30 Świadczenie usług przez pośrednika.
- C31 Świadczenie usług związanych z nieruchomościami.
- C32 Świadczenie usług związanych z transportem osób.
- C33 Świadczenie usług związanych z transportem towarów.
- C34 Świadczenie usług związanych z działalnością kulturalną, artystyczną, sportową, naukową, edukacyjną, rozrywkową i podobną, usług pomocniczych do usług transportu, wycena rzeczowego majątku ruchomego i prace na tym majątku.
- C35 Świadczenie usług restauracyjnych i cateringowych, innych niż przewidziane w C37.
- C36 Świadczenie usług związanych z transportem najemnym.
- C37 Świadczenie usług restauracyjnych i cateringowych przeznaczonych do konsumpcji na pokładach statków, statków powietrznych lub pociągów.
- C38 Świadczenie usług
 - objętych systemem nieunijnym
 - objętych systemem unijnym
- C39 Usługi, do których stosuje się zasady faktycznego użytkowania i wykorzystania.

C40 Podstawowe informacje i dalsze pytania

C41 Pole tekstowe do odpowiedzi na pytania otwarte

D) ŻĄDANIE DOKUMENTÓW

państwa otrzymującego.		
<input type="checkbox"/> E6 Informacje podstawowe i dodatkowe:		
<input type="checkbox"/> E7 Załączam kopie dokumentów będących w moim posiadaniu.		
F) OSZUSTWO TYPU „ZNIKAJĄCY PODMIOT GOSPODARCZY: KONTROLA REJESTRACYJNA / DZIAŁALNOŚĆ GOSPODARCZA		
(A) Identyfikacja przedsiębiorstwa		
Organ występujący z wnioskiem:	Organ współpracujący	Organ współpracujący¹⁶³
F1 numer identyfikacyjny VAT (w razie jego braku, numer identyfikacji podatkowej) Numer VAT:	F1 numer identyfikacyjny VAT (w razie jego braku, numer identyfikacji podatkowej) <input type="radio"/> Proszę wypełnić <input type="radio"/> Proszę potwierdzić Numer VAT:	<input type="radio"/> <i>Potwierdzam</i> <input type="radio"/> <i>Nie potwierdzam</i> Numer VAT:
<input type="checkbox"/> numer VAT niedostępny	<input type="checkbox"/> numer VAT niedostępny	<input type="checkbox"/> <i>numer VAT niedostępny</i>
Numer identyfikacji podatkowej:	Numer identyfikacji podatkowej:	<i>Numer identyfikacji podatkowej:</i>
F2 Imię i nazwisko:	F2 Imię i nazwisko: <input type="radio"/> Proszę wypełnić <input type="radio"/> Proszę potwierdzić	<input type="radio"/> <i>Potwierdzam</i> <input type="radio"/> <i>Nie potwierdzam</i> <i>Nazwisko:</i>
F3 Adres	F3 Adres <input type="radio"/> Proszę wypełnić <input type="radio"/> Proszę potwierdzić	<input type="radio"/> <i>Potwierdzam</i> <input type="radio"/> <i>Nie potwierdzam</i> <i>Adres:</i>
F4 następujące daty w formacie	F4 następujące daty w formacie	

163 W trzeciej kolumnie organ współpracujący wpisuje informacje wymagane przez organ występujący z wnioskiem (pole „proszę wypełnić” zaznaczone w drugiej kolumnie) lub potwierdza prawdziwość informacji dostarczonych przez organ występujący z wnioskiem (pole „proszę potwierdzić” zaznaczone w drugiej kolumnie).

(RRRR/MM/DD):	(RRRR/MM/DD): <input type="radio"/> Proszę wypełnić <input type="radio"/> Proszę potwierdzić	 <input type="radio"/> <i>Potwierdzam</i> <input type="radio"/> <i>Nie potwierdzam</i>
a) wydanie VAT / numeru identyfikacji podatkowej	a) wydanie VAT / numeru identyfikacji podatkowej	a) <i>wydanie VAT / numeru identyfikacji podatkowej</i>
b) unieważnienie VAT / numeru identyfikacji podatkowej	b) unieważnienie VAT / numeru identyfikacji podatkowej	b) <i>unieważnienie VAT / numeru identyfikacji podatkowej</i>
c) rejestracja	c) rejestracja	c) <i>rejestracja</i>
F5 Właściciele, współpracownicy, partnerzy, pełnomocnicy, zainteresowane strony lub osoby posiadające inne prawa w przedsiębiorstwie	F5 Właściciele, współpracownicy, partnerzy, pełnomocnicy, zainteresowane strony lub osoby posiadające inne prawa w przedsiębiorstwie <input type="radio"/> Proszę wypełnić <input type="radio"/> Proszę potwierdzić	 <input type="radio"/> <i>Potwierdzam</i> <input type="radio"/> <i>Nie potwierdzam</i>
a) Imię i nazwisko	a) Imię i nazwisko	a) <i>Imię i nazwisko</i>
b) Adres;	b) Adres;	b) <i>Adres;</i>
c) Data urodzenia	c) Data urodzenia	c) <i>Data urodzenia</i>
d) Narodowość	d) Narodowość	d) <i>Narodowość</i>
F6 Kierownicy/dyrektorzy	F6 Kierownicy/dyrektorzy <input type="radio"/> Proszę wypełnić <input type="radio"/> Proszę potwierdzić	 <input type="radio"/> <i>Potwierdzam</i> <input type="radio"/> <i>Nie potwierdzam</i>
a) Imię i nazwisko	a) Imię i nazwisko	a) <i>Imię i nazwisko</i>
b) Adres;	b) Adres;	b) <i>Adres;</i>

c) Data urodzenia	c) Data urodzenia	c) <i>Data urodzenia</i>
d) Narodowość	d) Narodowość	d) <i>Narodowość</i>
B) Wnioskowane informacje		
<input type="checkbox"/> F7 Czy osoby, o których mowa w F5 i F6 (z datą urodzenia, jeżeli jest znana), znajdują się w którejkolwiek z Państwa baz danych?	<input type="radio"/> <i>Tak</i> <input type="radio"/> <i>Nie</i>	
<input type="checkbox"/> F8 Czy osoby, o których mowa w F5 i F6, są wpisane do finansowego rejestru karnego?	<input type="checkbox"/> <i>Informacje te nie mogą być podane ze względów prawnych.</i> <input type="radio"/> <i>Tak</i> <input type="radio"/> <i>Nie</i>	
<input type="checkbox"/> F9 Czy osoby, o których mowa w F5 i F6 w przeszłości uczestniczyły w oszustwie typu „znikający podmiot gospodarczy” lub oszustwie innego typu?	<input type="checkbox"/> <i>Informacje te nie mogą być podane ze względów prawnych.</i> <input type="radio"/> <i>Tak</i> <input type="radio"/> <i>Nie</i>	
<input type="checkbox"/> F10 Czy osoby, o których mowa w F5 i F6, zamieszkują pod podanym adresem lub są z nim powiązane?	<input type="radio"/> <i>Tak</i> <input type="radio"/> <i>Nie</i>	
<input type="checkbox"/> F11 Czy podany adres jest adresem zamieszkania/przedsiębiorstwa/tymczasowego zamieszkania/księgowego/innym?	<input type="radio"/> <i>Tak</i> <input type="radio"/> <i>Nie</i>	
<input type="checkbox"/> F12 Jaki jest charakter działalności gospodarczej?		
<input type="checkbox"/> F13 Czy przedsiębiorstwo jest podejrzane o nieprzestrzeganie przepisów prawa podatkowego?	<input type="radio"/> <i>Tak</i> <input type="radio"/> <i>Nie</i>	
<input type="checkbox"/> F14 Jaki jest powód unieważnienia numeru VAT?		
<input type="checkbox"/> F15 Proszę poinformować o wszelkich powiązanych przedsiębiorstwach ¹⁶⁴ , w tym o ich numerach identyfikacyjnych VAT oraz o wszelkich opiniach dotyczących ich wiarygodności.		
<input type="checkbox"/> F16 Proszę podać szczegóły dotyczące znanych rachunków bankowych przedsiębiorstwa w państwie współpracującym oraz wszelkich powiązanych z nim		

164 Jest to każde przedsiębiorstwo mające wspólnych dyrektorów lub inne powiązania prawne, gospodarcze lub finansowe z przedsiębiorstwem, o którym mowa w pozycji A.

przedsiębiorstw.	
<input type="checkbox"/> F17 Proszę podać dane z informacji podsumowujących lub ze zgłoszeń celnych dotyczących dostaw/zakupów towarów/usług za rok(lata):	
<input type="checkbox"/> F18 Proszę podać informacje z deklaracji VAT / na temat płatności za rok(lata):	
<input type="checkbox"/> F19 Wszelkie dodatkowe uwagi:	



G) SPONTANICZNE DOSTARCZENIE INFORMACJI (OSZUSTWO TYPU „ZNIKAJĄCY PODMIOT GOSPODARCZY”):	
Organ udzielający informacji	Organ, któremu udzielane są informacje
Identyfikacja przedsiębiorstwa G1 numer identyfikacyjny VAT (w razie jego braku, numer identyfikacji podatkowej) Numer VAT:	Identyfikacja przedsiębiorstwa G1 numer identyfikacyjny VAT (w razie jego braku, numer identyfikacji podatkowej) Numer VAT:
<input type="checkbox"/> numer VAT niedostępny	<input type="checkbox"/> numer VAT niedostępny
Numer identyfikacji podatkowej:	Numer identyfikacji podatkowej:
G2 Imię i nazwisko:	G2 Imię i nazwisko:
G3 Adres	G3 Adres
G4 następujące daty w formacie (RRRR/MM/DD):	G4 następujące daty w formacie (RRRR/MM/DD):
a) wydanie VAT / numeru identyfikacji podatkowej	a) wydanie VAT / numeru identyfikacji podatkowej
b) unieważnienie VAT / numeru identyfikacji podatkowej	b) unieważnienie VAT / numeru identyfikacji podatkowej
c) rejestracja	c) rejestracja
G5 Właściciele, współpracownicy, partnerzy, pełnomocnicy, zainteresowane strony lub osoby posiadające inne prawa w przedsiębiorstwie	G5 Właściciele, współpracownicy, partnerzy, pełnomocnicy, zainteresowane strony lub osoby posiadające inne prawa w przedsiębiorstwie
a) Imię i nazwisko	a) Imię i nazwisko
b) Adres;	b) Adres;
c) Data urodzenia	c) Data urodzenia
d) Narodowość	d) Narodowość

G6 Kierownicy/dyrektorzy	G6 Kierownicy/dyrektorzy
a) Imię i nazwisko	a) Imię i nazwisko
b) Adres;	b) Adres;
c) Data urodzenia	c) Data urodzenia
d) Narodowość	d) Narodowość
Dodatkowe uwagi	

H) INFORMACJE ZWROTNE¹⁶⁵

Wyniki związane z przekazanymi informacjami:

1) Przekazane informacje:

Do przekazania przez właściwy organ, któremu udzielono informacji. Proszę podać szczegółowe informacje na temat rodzaju i wysokości naliczonego podatku:

Rodzaj podatku:

Dodatkowe naliczenie:

Kara:

- Skutkowała rejestracją VAT.
- Skutkowała wyrejestrowaniem z VAT.
- Skutkowała unieważnieniem numeru VAT z VIES lub z bazy danych podatnika VAT.
- Skutkowała korektą deklaracji VAT.
- Skutkowała zbadaniem dokumentów.
- Doprowadziła do wszczęcia nowej procedury audytu lub została uwzględniona w trwającym audycie.
- Skutkowała wszczęciem dochodzenia w sprawie nadużyć finansowych.
- Skutkowała wezwaniem do udzielenia informacji.
- Doprowadziła do stawiennictwa w urzędzie administracyjnym lub uczestnictwa w postępowaniu administracyjnym.

¹⁶⁵ Do przekazania przez właściwy organ, któremu udzielono informacji.

- Doprowadziła do kontroli wielostronnej.
- Skutkowała podjęciem innych działań:

- Nie skutkowała podjęciem żadnych istotnych działań.

2) Inne komentarze:

Data przekazania:

Sekcja 3: Pomoc przy odzyskiwaniu wierzytelności

Artykuł 3.1: Komunikacja

Wniosek przesłany drogą elektroniczną w celu zastosowania tytułu III Protokołu jest przesyłany między skrzynkami pocztowymi CCN skonfigurowanymi dla rodzaju podatku lub cła, którego dotyczy wniosek, chyba że centralne biura łącznikowe wnioskodawcy i państwa współpracującego zgadzają się na używanie jednej ze skrzynek pocztowych do składania wniosków dotyczących różnych rodzajów podatków lub ceł.

Jeżeli jednak wniosek o powiadomienie o dokumentach dotyczy więcej niż jednego rodzaju podatku lub cła, organ wnioskujący przesyła ten wniosek na skrzynkę pocztową skonfigurowaną dla co najmniej jednego z rodzajów wierzytelności wymienionych w dokumentach będących przedmiotem powiadomienia.

Artykuł 3.2: Przepisy wykonawcze dotyczące jednolitego tytułu wykonawczego umożliwiającego egzekucję w państwie współpracującym

1. Kary, grzywny, opłaty i dopłaty administracyjne oraz odsetki i koszty, o których mowa w art. 2 ust. 1 lit. b) Protokołu, zgodnie z przepisami obowiązującymi w państwie wnioskującym mogą być należne od daty pierwotnego tytułu wykonawczego umożliwiającego egzekucję do daty przed dniem, w którym złożono wniosek o odzyskanie wierzytelności, mogą być dodane do jednolitego tytułu wykonawczego umożliwiającego egzekucję w państwie współpracującym.
2. Jednolity tytuł wykonawczy umożliwiający egzekucję w państwie współpracującym może zostać wydany w odniesieniu do kilku wierzytelności i kilku osób, zgodnie z pierwotnym tytułem wykonawczym umożliwiającym egzekucję w państwie wnioskującym.
3. Jeżeli pierwotne tytuły wykonawcze umożliwiające egzekucję kilku wierzytelności w państwie wnioskującym zostały już zastąpione globalnym instrumentem umożliwiającym egzekucję tych wszystkich wierzytelności w tym państwie członkowskim, jednolity tytuł wykonawczy umożliwiający egzekucję w państwie współpracującym może opierać się na pierwotnych tytułach wykonawczych umożliwiających egzekucję w państwie wnioskującym lub na globalnym instrumencie zawierającym te pierwotne instrumenty w państwie wnioskującym.

4. W przypadku gdy pierwotny tytuł wykonawczy, o którym mowa w ust. 2, lub globalny instrument, o którym mowa w ust. 3, obejmuje kilka wierzytelności, z których jedna lub więcej zostały już pobrane lub odzyskane, jednolity tytuł wykonawczy umożliwiający egzekucję w państwie współpracującym odnosi się jedynie do wierzytelności, w przypadku których wnioskuje się o pomoc w ich odzyskaniu.

5. W przypadku gdy pierwotny tytuł wykonawczy, o którym mowa w ust. 2, lub globalny instrument, o którym mowa w ust. 3, obejmuje kilka wierzytelności, organ wnioskujący może sporządzić wykaz tych wierzytelności w różnych jednolitych tytułach wykonawczych umożliwiających egzekucję w państwie współpracującym zgodnie z podziałem kompetencji według rodzajów podatku odpowiednich biur w państwie współpracującym odpowiedzialnych za odzyskiwanie wierzytelności.

6. Jeżeli wniosek nie może zostać przesłany przez sieć CCN, należy go przesłać pocztą, jednolity tytuł wykonawczy umożliwiający egzekucję w państwie współpracującym jest podpisany przez odpowiednio upoważnionego do urzędnika organu wnioskującego.

Artykuł 3.3: Obliczenie kwoty pomocy do odzyskania

1. Organ wnioskujący podaje kwotę wierzytelności do odzyskania w walucie państwa wnioskującego oraz w walucie państwa współpracującego.

2. W przypadku wniosków przesyłanych do Zjednoczonego Królestwa kursem wymiany, który należy zastosować do celów pomocy w zakresie odzyskiwania wierzytelności, jest kurs wymiany opublikowany przez Europejski Bank Centralny w dniu poprzedzającym datę wysłania wniosku. Jeżeli taki kurs wymiany nie jest dostępny w tym dniu, zastosowanym kursem wymiany jest ostatni kurs wymiany opublikowany przez Europejski Bank Centralny przed datą wysłania wniosku.

W przypadku wniosków przesyłanych do państwa członkowskiego kursem wymiany, który należy zastosować do celów pomocy w zakresie odzyskiwania wierzytelności, jest kurs wymiany opublikowany przez Bank Anglii w dniu poprzedzającym datę wysłania wniosku. Jeżeli taki kurs wymiany nie jest dostępny w tym dniu, zastosowanym kursem wymiany jest ostatni kurs wymiany opublikowany przez Bank Anglii przed datą wysłania wniosku.

3. W celu przeliczenia kwoty wierzytelności poddanej korekcie, o której mowa w art. 30 ust. 2 Protokołu, na walutę państwa organu współpracującego, organ wnioskujący stosuje kurs wymiany zastosowany w jego pierwotnym wniosku.

Artykuł 3.4: Przekazanie odzyskanych kwot

1. Przekazanie odzyskanych kwot następuje w terminie dwóch miesięcy od daty zakończenia procedury odzyskiwania wierzytelności, o ile państwa nie uzgodniły inaczej.

2. Niemniej jednak, jeżeli środki odzyskiwania wierzytelności zastosowane przez organ współpracujący zostają zaskarżone z powodu, który nie leży w zakresie odpowiedzialności państwa wnioskującego, do czasu rozstrzygnięcia sporu organ współpracujący może wstrzymać się z przekazaniem kwot odzyskanych w związku z wnioskiem o odzyskanie wierzytelności złożonym przez państwo wnioskujące, jeżeli spełnione są równocześnie następujące warunki:

(a) organ współpracujący uważa, że wynik zaskarżenia będzie prawdopodobnie korzystny dla danej strony, oraz oraz

(b) organ wnioskujący nie zadeklarował, że dokona zwrotu kwot uprzednio przekazanych, jeżeli wynik zaskarżenia będzie korzystny dla danej strony.

3. Jeżeli organ wnioskujący oświadczył, że dokona zwrotu zgodnie z akapitem drugim lit. b), zwraca on odzyskane kwoty przekazane uprzednio przez organ współpracujący w terminie jednego miesiąca od daty otrzymania wniosku o zwrot. Wszelkie inne należne odszkodowania są w tym przypadku ponoszone wyłącznie przez organ współpracujący.

Artykuł 3.5: Zwrot odzyskanych kwot

Organ współpracujący powiadamia organ wnioskujący o wszelkich działaniach podjętych w państwie współpracującym dotyczących zwrotu odzyskanych kwot lub odszkodowania w związku z odzyskaniem zakwestionowanych roszczeń niezwłocznie po uzyskaniu przez organ współpracujący informacji o takim działaniu.

W miarę możliwości organ współpracujący angażuje organ wnioskujący w procedury ustalania kwoty do zwrotu i należnego odszkodowania. Po otrzymaniu uzasadnionego wniosku organu współpracującego organ wnioskujący przekazuje zwrócone kwoty i wypłacone odszkodowanie w ciągu dwóch miesięcy od otrzymania tego wniosku.

Artykuł 3.6: Wzór formularza

1. Państwa stosują formularz ustalony zgodnie z wzorem A jako jednolity formularz powiadomienia towarzyszący wnioskowi o powiadomienie, o którym mowa w art. 23 Protokołu.

2. W przypadku jednolitego tytułu wykonawczego umożliwiającą egzekucję w państwie współpracującym, o którym mowa w art. 27 Protokołu, towarzyszącego wnioskowi o odzyskanie należności lub wnioskowi o zastosowanie środków zabezpieczających, lub zmienionego jednolitego tytułu wykonawczego umożliwiającą egzekucję w państwie współpracującym, o którym mowa w art. 30 ust. 2 Protokołu, państwa używają formularza ustalonego zgodnie z wzorem B.

3. Państwa stosują formularz ustalony zgodnie z wzorem C w przypadku wniosku o udzielenie informacji, o którym mowa w art. 20 Protokołu.

4. Państwa stosują formularz ustalony zgodnie z wzorem D w przypadku wniosku o powiadomienie, o którym mowa w art. 23 Protokołu.

5. Państwa stosują formularz ustalony zgodnie z wzorem E w przypadku wniosku o odzyskanie wierzytelności lub wniosku o zastosowanie środków zabezpieczających, o których mowa w art. 25 i art. 31 Protokołu.

6. W przypadku przesyłania formularzy drogą elektroniczną ich struktura i układ mogą być dostosowane do wymagań i możliwości systemu łączności elektronicznej, pod warunkiem że zestaw danych i informacji w nich zawartych nie ulegnie zasadniczym zmianom w porównaniu ze wzorami przedstawionymi poniżej.

**Jednolity formularz służący do powiadomienia zawierający informacje na temat dokumentu(-ów)
będącego(-ych) przedmiotem powiadomienia**

(przekazywany adresatowi powiadomienia) ⁽¹⁾

Niniejszy dokument towarzyszy dokumentowi(-om), o którym(-ych) niniejszym zawiadamia właściwy organ [nazwa państwa współpracującego].

Niniejsze powiadomienie dotyczy dokumentów właściwych organów [nazwa państwa wnioskującego], które zwróciły się o pomoc przy powiadomieniu zgodnie z art. 23 Protokołu zawartego pomiędzy Unią Europejską a Zjednoczonym Królestwem w sprawie współpracy administracyjnej i zwalczania oszustw w dziedzinie podatku od wartości dodanej oraz w sprawie wzajemnej pomocy przy odzyskiwaniu wierzytelności dotyczących podatków i ceł

A. ADRESAT POWIADOMIENIA

- *Imię i nazwisko*

- *Adres (znany lub domniemany)*

- *Inne dane istotne do celów zidentyfikowania adresata*

B. CEL POWIADOMIENIA

Niniejsze powiadomienie ma na celu:

powiadamianie adresata o dokumencie (dokumentach), do którego(-ych) dołączony jest niniejszy dokument.

przerwanie biegu terminu przedawnienia w odniesieniu do wierzytelności wymienionej(-ych) w dokumencie (dokumentach) będącym(-ych) przedmiotem powiadomienia.

potwierdzenie adresatowi jego/jej zobowiązania do zapłaty kwot wymienionych w pkt D.

Należy zwrócić uwagę na fakt, iż w przypadku niedokonania płatności organy mogą zastosować środki egzekucyjne lub zabezpieczające w celu odzyskania wierzytelności. Może to spowodować powstanie dodatkowych kosztów dla adresata.

Jest Pan/i adresatem niniejszego powiadomienia, ponieważ uważa się, że jest Pan/i:

dłużnikiem głównym

dłużnikiem solidarnym

osobą inną niż dłużnik (solidarny), odpowiedzialną za zapłatę podatków, ceł i innych obciążeń, lub odpowiedzialną za inne wierzytelności związane z tymi podatkami, cłami i innymi obciążeniami zgodnie z przepisami prawa obowiązującymi w państwie wnioskującym

osobą inną niż dłużnik (solidarny) przechowującą aktywa należące do dłużnika (solidarnego) lub innej odpowiedzialnej osoby, bądź mającą w stosunku do nich dług

stroną trzecią, której mogą dotyczyć środki egzekucyjne podjęte w stosunku do innych osób

(Informację poniżej należy podać, jeżeli adresat powiadomienia jest osobą inną niż dłużnik (solidarny), przechowującą aktywa należące do dłużnika (solidarnego) lub innej odpowiedzialnej osoby, bądź mającą w stosunku do nich dług, lub stroną trzecią, której mogą dotyczyć środki egzekucji podjęte w stosunku do innych osób:

dokumenty będące przedmiotem powiadomienia dotyczą wierzytelności związanych z podatkami i należnościami, za które odpowiedzialna(-e) jest (są) następująca(-e) osoba(-y) jako:

dłużnik główny: [imię i nazwisko oraz adres (znane lub domniemane)]

dłużnik solidarny: [imię i nazwisko oraz adres (znane lub domniemane)]

osoba inna niż dłużnik (solidarny), odpowiedzialna za zapłatę podatków, ceł i innych obciążeń, lub odpowiedzialna za inne wierzytelności związane z tymi podatkami, cłami i innymi obciążeniami zgodnie z przepisami prawa obowiązującymi w państwie wnioskującym: [imię i nazwisko oraz adres (znane lub domniemane)]

Organ wnioskujący państwa wnioskującego (nazwa państwa wnioskującego) zwrócił się do właściwych organów państwa współpracującego (nazwa państwa współpracującego) o dokonanie niniejszego powiadomienia przed [data]. Należy zwrócić uwagę, że niniejsza data nie odnosi się konkretnie do jakiegokolwiek terminu przedawnienia.

C. URZĄD(URZĘDY) ODPOWIEDZIALNE ZA DOKUMENT(-Y) BĘDĄCY(-E) PRZEDMIOTEM POWIADOMIENIA

Urząd odpowiedzialny w odniesieniu do załączonego(-ych) dokumentu(-ów):

- Nazwisko:
- Adres:
- Inne dane kontaktowe:
- Języki, w których można nawiązać kontakt z urzędem:

Dodatkowe informacje dotyczące: dokumentu(-ów) będącego(-ych) przedmiotem zgłoszenia lub możliwości zaskarżenia zobowiązań można uzyskać:

w urzędzie odpowiedzialnym w odniesieniu do załączonego(-ych) dokumentu(-ów), o którym mowa powyżej lub

w następującym urzędzie:

- Nazwisko:
- Adres:
- Inne dane kontaktowe:
- Języki, w których można nawiązać kontakt z urzędem:

D. OPIS DOKUMENTU(-ÓW) BĘDĄCEGO(-YCH) PRZEDMIOTEM POWIADOMIENIA

Dokument [numer]

- Sygnatura:
- Data powstania wierzytelności:
- Rodzaj dokumentu będącego przedmiotem powiadomienia:
 - Określenie wysokości podatku
 - Nakaz zapłaty
 - Decyzja podjęta w wyniku odwołania administracyjnego
 - Inny dokument administracyjny:
 - Wyrok lub nakaz (nazwa sądu):
 - Inny dokument sądowy:
- Nazwa przedmiotowej wierzytelności (w języku państwa wnioskującego):
- Rodzaj wierzytelności:

— Kwota wierzytelności:

- Główna kwota:
- Kary i grzywny administracyjne:
- Odsetki do [data]:
- Koszty do [data]:
- Opłaty za zaświadczenia i podobne dokumenty wydawane w związku z procedurami administracyjnymi dotyczącymi wierzytelności wymienionej w pkt [x]:

- Całkowita kwota wierzytelności:
 - Kwotę podaną w pkt [x] należy wpłacić:
 - przed dniem:
 - w ciągu [liczba] dni kalendarzowych od daty niniejszego powiadomienia
 - bezzwłocznie
 - Wpłaty należy dokonać na następujący rachunek bankowy:
 - Posiadacz rachunku bankowego:
 - Międzynarodowy numer rachunku bankowego (IBAN):
 - Kod identyfikacyjny banku (BIC):
 - Nazwa banku:
 - Dane referencyjne, które należy podać dokonując płatności:
 - Adresat może odpowiedzieć na dokument(-y), który(-e) jest (są) przedmiotem niniejszego powiadomienia.
 - Ostatni dzień na wysłanie odpowiedzi:
 - Czas na wysłanie odpowiedzi:
 - Nazwa i adres organu, do którego można wysłać odpowiedź:
 - Możliwość wniesienia zaskarżenia:
 - Czas na zaskarżenie wierzytelności lub dokumentu(-ów) będącego(-ych) przedmiotem powiadomienia dobiegł końca.
 - Ostatni dzień na wniesienie zaskarżenia:
 - Czas na wniesienie zaskarżenia: [liczba dni] od
 - daty niniejszego powiadomienia.
 - daty powstania dokumentu(-ów) będącego(-ych) przedmiotem powiadomienia
 - innej daty:
 - Nazwa i adres organu, do którego można wnieść zaskarżenie:
- Należy zwrócić uwagę, że spory dotyczące wierzytelności, tytuł wykonawczy umożliwiający egzekucję lub wszelkie inne dokumenty pochodzące od organów państwa wnioskującego [nazwa państwa wnioskującego] podlegają kompetencjom odpowiednich organów państwa wnioskującego [nazwa państwa wnioskującego], zgodnie z art. 29 wspomnianego powyżej Protokołu zawartego między Unią Europejską a Zjednoczonym Królestwem.
- Każdy taki spór jest regulowany przepisami proceduralnymi i przepisami dotyczącymi użycia języków obowiązującymi w państwie wnioskującym [nazwa państwa wnioskującego].
- Należy zwrócić uwagę, że odzyskiwanie wierzytelności może się rozpocząć przed upływem terminu rozpatrzenia zaskarżenia.
- Inne informacje:

⁽¹⁾ Elementy pisane kursywą są nieobowiązkowe.

Wzór B

Jednolity tytuł wykonawczy umożliwiający egzekucję w państwie wnioskującym objęty art. 27 Protokołu zawartego pomiędzy Unią Europejską a Zjednoczonym Królestwem w sprawie współpracy administracyjnej i zwalczania oszustw w dziedzinie podatku od wartości dodanej oraz w sprawie wzajemnej pomocy przy odzyskiwaniu wierzytelności dotyczących podatków i ceł ⁽¹⁾

JEDNOLITY TYTUŁ WYKONAWCZY UMOŻLIWIAJĄCY EGZEKUCJĘ WIERZYTELNOŚCI

- *Data emisji:*
- *Sygnatura:*

ZMIENIONY TYTUŁ WYKONAWCZY UMOŻLIWIAJĄCY EGZEKUCJĘ WIERZYTELNOŚCI

- *Data wydania pierwotnego jednolitego tytułu wykonawczego:*
- *Data zmiany:*
- *Uzasadnienie zmiany:*
- wyrok lub nakaz [nazwa sądu] z [data]*
- decyzja administracyjna z [data]*
- *Sygnatura:*

Państwo, w którym wystawiono niniejszy dokument: [nazwa państwa wnioskującego]

Środki odzyskiwania wierzytelności podjęte przez państwo współpracujące opierają się na:

- jednolitym tytule wykonawczym umożliwiającym egzekucję, zgodnie z art. 27 wspomnianego powyżej Protokołu.*
- zmienionym jednolitym tytule wykonawczym umożliwiającym egzekucję, zgodnie z art. 30 wspomnianego powyżej Protokołu. (z uwzględnieniem decyzji odpowiedniego organu, o którym mowa w art. 29 ust. 1 tego Protokołu).*

Niniejszy dokument jest jednolitym tytułem wykonawczym umożliwiającym egzekucję (z uwzględnieniem środków zabezpieczających). Dotyczy on wierzytelności wymienionej(-ych) poniżej, która(-e) pozostaje (pozostają) niezapłacona(-e) w państwie wnioskującym [nazwa państwa wnioskującego]. Pierwotny tytuł wykonawczy umożliwiający egzekucję tej (tych) wierzytelności był przedmiotem powiadomienia, o ile jest ono wymagane na mocy prawa krajowego państwa wnioskującego [nazwa państwa wnioskującego].

Spory dotyczące wierzytelności podlegają wyłącznym kompetencjom odpowiednich organów państwa wnioskującego [nazwa państwa wnioskującego], zgodnie z art. 29 wspomnianego powyżej Protokołu. Każde prowadzone przed nimi postępowanie musi być zgodne z przepisami proceduralnymi i przepisami dotyczącymi użycia języków obowiązującymi w państwie wnioskującym [nazwa państwa wnioskującego].

OPIS WIERZYTELNOŚCI I OSOBY(-ÓB), KTÓREJ(-YCH) DOTYCZY WNIOSEK

Identyfikacja wierzytelności [numer]

1. Numer akt:
2. Rodzaj wierzytelności:
3. Nazwa podatku/należności, której dotyczy niniejszy wniosek:
4. Okres lub data, której dotyczy niniejszy wniosek:
5. Data powstania wierzytelności:
6. Możliwy termin rozpoczęcia egzekucji:
7. Kwota wierzytelności pozostająca do zapłaty:
 - główna kwota:*
 - kary i grzywny administracyjne:*
 - kwota odsetek na dzień złożenia wniosku:*
 - kwota kosztów na dzień złożenia wniosku:*

 - całkowita kwota wierzytelności:*
8. Data powiadomienia o wydaniu pierwotnego tytułu wykonawczego umożliwiającego egzekucję

w państwie wnioskującym: (nazwa państwa wnioskującego):

- Data:*
- Brak dostępnej daty*

9. Urząd odpowiedzialny za określenie wysokości wierzytelności:

- *Nazwisko:*
- *Adres:*
- *Inne dane kontaktowe:*
- *Języki, w których można nawiązać kontakt z urzędem:*

10. Dalsze informacje dotyczące wierzytelności lub możliwości zaskarżenia obowiązku zapłaty można uzyskać w następujących urzędach:

- urząd wskazany powyżej*
- następujący urząd odpowiedzialny za jednolity tytuł wykonawczy umożliwiający egzekucję:*
 - *Nazwisko:*
 - *Adres:*
 - *Inne dane kontaktowe:*
 - *Języki, w których można nawiązać kontakt z urzędem:*

Identyfikacja osoby lub osób, których dotyczy(-ą) krajowy(-e) tytuł(-y) wykonawczy(-e) umożliwiający(-e) egzekucję

a) W krajowym(-ych) tytule(-łach) wykonawczym(-ych) umożliwiającym(-ych) egzekucję wskazano następującą osobę

- osoba fizyczna*
- inna*
 - *Nazwisko*
 - *Adres (znany lub domniemany)*
 - *Inne dane istotne do celów zidentyfikowania adresata*
- Przedstawiciel prawny*
 - *Nazwisko*
 - *Adres (znany lub domniemany)*
 - *Inne dane istotne do celów zidentyfikowania adresata*

Przyczyna powstania zobowiązania:

- dłużnik główny*
- dłużnik solidarny*
- osoba inna niż dłużnik (solidarny), odpowiedzialna za zapłatę podatków, ceł i innych obciążeń, lub odpowiedzialna za inne wierzytelności związane z tymi podatkami, cłami i innymi obciążeniami zgodnie z przepisami prawa obowiązującymi w państwie wnioskującym*

b) W krajowym(-ych) tytule(-łach) wykonawczym(-ych) umożliwiającym(-ych) egzekucję wskazano również następującą(-e) osobę(-y):

- osoba fizyczna*
- inna*
 - *Nazwisko:*
 - *Adres (znany lub domniemany):*
 - *Inne dane istotne do celów zidentyfikowania adresata:*
- Przedstawiciel prawny*
 - *Nazwisko:*
 - *Adres (znany lub domniemany):*
 - *Inne dane istotne do celów zidentyfikowania adresata:*

Przyczyna powstania zobowiązania:

- dłużnik główny*

dłużnik solidarny

osoba inna niż dłużnik (solidarny), odpowiedzialna za zapłatę podatków, ceł i innych obciążeń, lub odpowiedzialna za inne wierzytelności związane z tymi podatkami, cłami i innymi obciążeniami zgodnie z przepisami prawa obowiązującymi w państwie wnioskującym

Inne informacje

Całkowita łączna kwota wierzytelności

- w walucie państwa wnioskującego:
- w walucie państwa współpracującego:

(¹) Elementy pisane kursywą są nieobowiązkowe.

Wzór C – wniosek o udzielenie informacji

WNIOSEK	O UDZIELENIE	INFORMACJI
<p>Zgodnie z art. 20 Protokołu między Unią Europejską a Zjednoczonym Królestwem o współpracy administracyjnej oraz zwalczaniu oszustw w dziedzinie podatku od wartości dodanej oraz o wzajemnej pomocy przy odzyskiwaniu wierzytelności dotyczących podatków i ceł</p> <p>Numer akt: AA_RA_aaaaaaaaaa_rrrrrrrrrrr_20YYMMDD_xxxxxxx_RI</p>		

Rodzaj wierzytelności:

1. PAŃSTWO ORGANU WNIOSKUJĄCEGO	
<p>A. Organ wnioskujący</p> <p><u>Kraj:</u> <u>Nazwisko:</u> Telefon: <u>Nr referencyjny sprawy:</u> Nazwisko i imię urzędnika zajmującego się wnioskiem: Znajomość języków</p>	<p>B. Urząd występujący z wnioskiem</p> <p>Nazwisko: Adres: Kod pocztowy: Miejscowość: Telefon: E-mail: Nr referencyjny sprawy: Nazwisko i imię urzędnika zajmującego się wnioskiem:</p>

2. PAŃSTWO ORGANU WSPÓŁPRACUJĄCEGO	
<p>A. Organ współpracujący</p> <p><u>Kraj:</u> <u>Nazwa:</u> Telefon: <u>Nr referencyjny sprawy:</u> Nazwisko i imię urzędnika zajmującego się wnioskiem: Znajomość języków</p>	<p>B. Urząd rozpatrujący wniosek</p> <p>Nazwisko: Adres: Kod pocztowy: Miejscowość: Telefon: E-mail: Nr referencyjny sprawy: Nazwisko i imię urzędnika zajmującego się wnioskiem:</p>

3. INFORMACJE DOTYCZĄCE WNIOSKU

- W imieniu organu wnioskującego zwracam się do organu współpracującego o nieinformowanie osoby(-ób), której(-ych) dotyczy wniosek, o niniejszym wniosku.
- W imieniu organu wnioskującego potwierdzam, że uzyskane informacje będą objęte tajemnicą zgodnie z przepisami ww. podstawy prawnej.

4. INFORMACJE O OSOBIE, KTÓREJ DOTYCZY WNIOSEK

A. Informacje są wymagane w odniesieniu do:

W przypadku osób fizycznych:

Imię (imiona):

Nazwisko:

Nazwisko panieńskie (nazwisko rodowe):

Data urodzenia:

Miejsce urodzenia:

Numer VAT:

Numer identyfikacji podatkowej:

Inne dane identyfikacyjne:

Adres osoby fizycznej: znany — domniemany

- Ulica i numer domu:

- Dalsze dane adresowe:

- Kod pocztowy i miasto:

- Państwo:

Lub w przypadku osób prawnych:

Nazwa przedsiębiorstwa:

Status prawny:

Numer VAT:

Numer identyfikacji podatkowej:

Inne dane identyfikacyjne:

Adres osoby prawnej: znany — domniemany

- Ulica i numer domu:

- Dalsze dane adresowe:

- Kod pocztowy i miasto:

- Państwo:

Przedstawiciel prawny

Nazwisko:

Adres przedstawiciela prawnego: znany — domniemany

Ulica i numer domu:

Adres szczegółowy:

Kod pocztowy i miejscowość:

Kraj:

B. Zobowiązanie: osoba, której dotyczy wniosek jest:

dłużnikiem głównym

dłużnikiem solidarnym

osobą inną niż dłużnik (solidarny), odpowiedzialną za zapłatę podatków, ceł i innych obciążeń, lub odpowiedzialną za inne wierzytelności związane z tymi podatkami, cłami i innymi obciążeniami zgodnie z przepisami prawa obowiązującymi w państwie wnioskującym;

osobą inną niż dłużnik (solidarny) przechowującą aktywa należące do dłużnika (solidarnego) lub innej odpowiedzialnej osoby, bądź mającą w stosunku do nich dług.

stroną trzecią, której mogą dotyczyć środki egzekucyjne podjęte w stosunku do innych osób.

C. Inne istotne informacje dotyczące identyfikacji powyższych osób:

- Numer(-y) rachunku(-ów) bankowego(-ych):
- Numer rachunku bankowego (IBAN):
 - Kod identyfikacyjny banku (BIC):
 - Nazwa banku:
- Informacje dotyczące samochodu z dnia 20RR/MM/DD
- numer tablicy rejestracyjnej samochodu:
 - marka samochodu:
 - kolor samochodu:
- Szacunkowa lub wstępna lub dokładna kwota wierzytelności:
- Inne:

5. WYMAGANE INFORMACJE

- Informacje na temat tożsamości osoby, której dotyczy wnioski (dla osób fizycznych: imię i nazwisko, data oraz miejsce urodzenia; dla osób prawnych: nazwa firmy i status prawny)
- Informacje na temat adresu
- Informacje na temat dochodu oraz aktywów, które mają posłużyć od odzyskania wierzytelności
- Informacje na temat spadkobierców lub następców prawnych
- Inne:

6. ROZPATRZENIE WNIOSKU O UDZIELENIE INFORMACJI

Date	Nr	Wiadomość	Organ wnioskujący	Organ współpracujący
<i>date</i>	1	<input type="checkbox"/> W imieniu organu współpracującego potwierdzam otrzymanie wniosku.		
<i>date</i> <input type="checkbox"/> łączy się z potwierdzeniem	2	<input type="checkbox"/> W imieniu organu współpracującego zwracam się do organu wnioskującego o uzupełnienie wniosku o następujące informacje dodatkowe:		
<i>date</i>	3	<input type="checkbox"/> W imieniu organu współpracującego oświadczam, że nie otrzymałem(-am) dodatkowych wymaganych informacji. Jeżeli informacje te nie wpłyną do dnia 20RR/MM/DD, będę zmuszony(-a) zakończyć postępowanie w sprawie wniosku.		
<i>date</i>	4	<input type="checkbox"/> W imieniu organu wnioskującego a dostarczam na prośbę organu współpracującego następujące informacje dodatkowe: <input type="checkbox"/> b oświadczam, iż nie jestem w stanie dostarczyć wnioskowanych informacji dodatkowych (ponieważ:)		
<i>date</i>	5	<input type="checkbox"/> W imieniu organu współpracującego potwierdzam otrzymanie informacji dodatkowych oraz możliwość wszczęcia postępowania.		
<i>date</i>	6	<input type="checkbox"/> W imieniu organu współpracującego oświadczam, że organ nie może udzielić pomocy i zamyka sprawę, ponieważ: <input type="checkbox"/> a nie posiada uprawnień do rozpatrywania spraw związanych z wierzytelnościami, których dotyczy wnioski. <input type="checkbox"/> b wierzytelność(-ci) jest (są) starsza(-e) niż przewidziano w Protokole. <input type="checkbox"/> c kwota wierzytelności jest poniżej określonego progu. <input type="checkbox"/> d nie jest w stanie otrzymać tego typu informacji w celu odzyskania podobnych wierzytelności krajowych. <input type="checkbox"/> e informacje te ujawniałyby tajemnice handlowe, przemysłowe lub zawodowe. <input type="checkbox"/> f ujawnienie tych informacji mogłoby prowadzić do zagrożenia bezpieczeństwa, albo być sprzeczne z porządkiem publicznym państwa. <input type="checkbox"/> g organ wnioskujący nie dostarczył wszystkich wymaganych dodatkowych informacji.		

	<input type="checkbox"/>	h inny powód:
<i>date</i>	7	<input type="checkbox"/> W imieniu organu wnioskującego zwracam się o informacje na temat aktualnego statusu mojego wniosku.
<i>date</i>	8	W imieniu organu współpracującego informuję, że nie mogę obecnie dostarczyć informacji, ponieważ: <input type="checkbox"/> wystąpiono z wnioskiem o informacje do innej instytucji publicznej. <input type="checkbox"/> wystąpiono z wnioskiem o informacje do osoby trzeciej. <input type="checkbox"/> wystosowano zaproszenie na rozmowę. <input type="checkbox"/> inny powód:
<i>date</i>	9	Wymagane informacje nie mogą zostać przekazane, ponieważ: <input type="checkbox"/> a osoba, której dotyczy wniosek, jest nieznaną. <input type="checkbox"/> b brakuje wystarczających danych do identyfikacji osoby, której dotyczy wniosek. <input type="checkbox"/> c osoba, której dotyczy wniosek, wyprowadziła się; adres nieznaną. <input type="checkbox"/> d wymagane informacje nie są dostępne. <input type="checkbox"/> e inny powód:
<i>date</i>	10	<input type="checkbox"/> W imieniu organu współpracującego przekazuję następującą część wymaganych informacji:
<i>date</i>	11	W imieniu organu współpracującego przekazuję całość (lub ostatnią część) wymaganych informacji: <input type="checkbox"/> a Potwierdzenie tożsamości <input type="checkbox"/> b Potwierdzenie adresu <input type="checkbox"/> c Następujące dane na temat tożsamości osoby, której dotyczy wniosek, uległy zmianie (lub zostały dodane): <i>Dla osób fizycznych:</i> <input type="checkbox"/> Imię (imiona): <input type="checkbox"/> Nazwisko: <input type="checkbox"/> Nazwisko panieńskie: <input type="checkbox"/> Data urodzenia: <input type="checkbox"/> Miejsce urodzenia: <i>Dla osób prawnych:</i> <input type="checkbox"/> Status prawny: <input type="checkbox"/> Nazwa przedsiębiorstwa: <input type="checkbox"/> d Następujące dane adresowe uległy zmianie (lub zostały dodane): <input type="checkbox"/> Ulica i numer domu: <input type="checkbox"/> Dalsze dane adresowe: <input type="checkbox"/> Kod pocztowy i miasto: <input type="checkbox"/> Kraj: <input type="checkbox"/> Telefon: <input type="checkbox"/> Faks: <input type="checkbox"/> E-mail:

	<input type="checkbox"/> e Sytuacja finansowa: <input type="checkbox"/> Znany(-e) rachunek(-ki) bankowy(-e): – Numer rachunku bankowego (IBAN): ... – Kod identyfikacyjny banku (BIC): ... Nazwa banku: ... <input type="checkbox"/> Informacje szczegółowe na temat zatrudnienia: <input type="checkbox"/> Pracownik — <input type="checkbox"/> Własna działalność gospodarcza — <input type="checkbox"/> Bezrobotny <input type="checkbox"/> Wydaje się, że osoba, której dotyczy wniosek, nie posiada środków do spłacenia długu / nie posiada aktywów do pokrycia wierzytelności <input type="checkbox"/> Osoba, której dotyczy wniosek, znajduje się w stanie upadłości / jest niewypłacalna: – Data sądowego stwierdzenia upadłości: – Data publikacji informacji o upadłości: – Szczegółowe dane likwidatora: ...Nazwa/imię i nazwisko: ...Ulica i numer domu: ...Dalsze dane adresowe: ...Kod pocztowy i miejscowość: ...Kraj: <input type="checkbox"/> Wydaje się, że osoba, której dotyczy wniosek, posiada: <input type="checkbox"/> ograniczone środki do częściowej spłaty długu <input type="checkbox"/> wystarczające środki/aktywa do pokrycia wierzytelności <input type="checkbox"/> Uwagi:
	<input type="checkbox"/> f Dług sporny <input type="checkbox"/> osoba, której dotyczy wniosek, otrzymała poradę, by zaskarżyć wierzytelność w państwie organu wnioskującego <input type="checkbox"/> dane referencyjne sporu, jeśli są dostępne: <input type="checkbox"/> dalsze szczegółowe informacje znajdują się w załączniku.
	<input type="checkbox"/> g Dłużnik zmarł dnia RRRR/MM/DD <input type="checkbox"/> h Nazwisko i adres spadkobierców / wykonawcy testamentu: <input type="checkbox"/> i Inne uwagi:
	<input type="checkbox"/> j Zalecam wszczęcie procedury odzyskania wierzytelności.
	<input type="checkbox"/> k Zalecam nie wszczynać procedury odzyskania wierzytelności.
<i>date</i>	12 <input type="checkbox"/> W imieniu organu wnioskującego wycofuję wniosek o udzielenie informacji.
<i>date</i>	13 <input type="checkbox"/> Inne: uwagi <input type="radio"/> organu wnioskującego lub <input type="radio"/> organu współpracującego:

Wzór formularza D – wniosek o powiadomienie

WNIOSEK

O POWIADOMIENIE

Zgodnie z art. 23 Protokołu między Unią Europejską a Zjednoczonym Królestwem o współpracy administracyjnej oraz zwalczaniu oszustw w dziedzinie podatku od wartości dodanej oraz o wzajemnej pomocy przy odzyskiwaniu wierzytelności dotyczących podatków i ceł

Numer akt: AA_RA_aaaaaaaaaa_rrrrrrrrrrr_20YYMMDD_xxxxxxx_RN

Rodzaj wierzytelności:

1. PAŃSTWO ORGANU WNIOSKUJĄCEGO

A. Organ wnioskujący

Kraj:

Nazwa:

Telefon:

Nr referencyjny sprawy:

Nazwisko i imię urzędnika zajmującego się wnioskiem:

Znajomość języków:

B. Urząd występujący z wnioskiem

Nazwisko:

Adres:

Kod pocztowy:

Miejscowość:

Telefon:

E-mail:

Nr referencyjny sprawy:

Nazwisko i imię urzędnika zajmującego się wnioskiem:

2. PAŃSTWO ORGANU WSPÓŁPRACUJĄCEGO

A. Organ współpracujący

Kraj:

Nazwa:

Telefon:

Nr referencyjny sprawy:

Nazwisko i imię urzędnika zajmującego się wnioskiem:

Znajomość języków:

B. Urząd rozpatrujący wniosek

Nazwisko:

Adres:

Kod pocztowy:

Miejscowość:

Telefon:

E-mail:

Nr referencyjny sprawy:

Nazwisko i imię urzędnika zajmującego się wnioskiem:

3. INFORMACJE DOTYCZĄCE WNIOSKU

Ostateczny termin powiadomienia o tych dokumentach, aby uniknąć problemów związanych z terminem przedawnienia (w razie konieczności): 20RR/MM/DD

Inne uwagi:

4. IDENTYFIKACJA ADRESATA POWIADOMIENIA

A. Powiadomienie należy skierować do:

W przypadku osób fizycznych:

Imię (imiona):

Nazwisko:

Nazwisko panieńskie (nazwisko rodowe):

Data urodzenia:

Miejsce urodzenia:

Numer VAT:

Numer identyfikacji podatkowej:

Inne dane identyfikacyjne:

Adres osoby fizycznej: znany — domniemany:

Ulica i numer domu:

Adres szczegółowy:

Kod pocztowy i miejscowość:

Kraj:

Lub w przypadku osób prawnych:

Nazwa przedsiębiorstwa:

Status prawny:

Numer VAT:

Numer identyfikacji podatkowej:

Inne dane identyfikacyjne:

Adres osoby prawnej: znany — domniemany

Ulica i numer domu:

Adres szczegółowy:

Kod pocztowy i miejscowość:

Kraj:

Przedstawiciel prawny

Nazwisko:

Adres przedstawiciela prawnego: znany — domniemany

Ulica i numer domu:

Adres szczegółowy:

Kod pocztowy i miejscowość:

Kraj:

B. Inne istotne informacje dotyczące identyfikacji powyższych osób:

Niniejszy dokument został uzgodniony między Unią Europejską a Zjednoczonym Królestwem i został przekazany wyłącznie do celów informacyjnych. Do dnia wejścia w życie nie można z niego wywodzić żadnych praw. Numeracja artykułów ma charakter tymczasowy.

5	CEL POWIADOMIENIA zob. załączony jednolity formularz powiadomienia.
----------	--

6	OPIS DOKUMENTU(-ÓW) BĘDĄCEGO(-YCH) PRZEDMIOTEM POWIADOMIENIA zob. załączony jednolity formularz powiadomienia.
----------	---

7. ROZPATRZENIE WNIOSKU O POWIADOMIENIE				
Date	Nr	Wiadomość	Organ wnioskujący	Organ współpracujący
<i>date</i>	1	<input type="checkbox"/> W imieniu organu współpracującego potwierdzam otrzymanie wniosku.		
<i>date</i>	2	<input type="checkbox"/> W imieniu organu współpracującego zwracam się do organu wnioskującego o uzupełnienie wniosku o następujące informacje dodatkowe:		
<i>date</i>	3	<input type="checkbox"/> W imieniu organu współpracującego oświadczam, że nie otrzymałem(-am) dodatkowych wymaganych informacji. Jeżeli informacje te nie wpłyną do dnia 20RR/MM/DD, będę zmuszony(-a) zakończyć postępowanie w sprawie wniosku.		
<i>date</i>	4	<input type="checkbox"/> W imieniu organu wnioskującego <input type="checkbox"/> a dostarczam na prośbę organu współpracującego następujące informacje dodatkowe: <input type="checkbox"/> b oświadczam, iż nie jestem w stanie dostarczyć wnioskowanych informacji dodatkowych (ponieważ:)		
<i>date</i>	5	<input type="checkbox"/> W imieniu organu współpracującego potwierdzam otrzymanie informacji dodatkowych oraz możliwość wszczęcia postępowania.		
<i>date</i>	6	<input type="checkbox"/> W imieniu organu współpracującego oświadczam, że organ nie może udzielić pomocy i zamyka sprawę, ponieważ: <input type="checkbox"/> a nie posiadam uprawnień do rozpatrywania spraw związanych z podatkami, których dotyczy wniosek. <input type="checkbox"/> b wierzycielność(-ci) jest (są) starsza(-e) niż przewidziano w Protokole. <input type="checkbox"/> c kwota wierzycielności jest poniżej określonego progu. <input type="checkbox"/> d organ wnioskujący nie dostarczył wszystkich wymaganych dodatkowych informacji. <input type="checkbox"/> e Inny powód:		
<i>date</i>	7	<input type="checkbox"/> W imieniu organu wnioskującego zwracam się o informacje na temat aktualnego statusu mojego wniosku.		

<i>date</i>	8	W imieniu organu współpracującego poświadczam: <input type="checkbox"/> a że powyższy(-e) dokument(-y) został(-y) przekazany(-e) w formie powiadomienia adresatowi ze skutkiem prawnym zgodnie z ustawodawstwem krajowym państwa organu współpracującego w dniu <i>date</i> . Powiadomienie zostało dostarczone w następujący sposób: <input type="checkbox"/> adresatowi osobiście <input type="checkbox"/> listownie <input type="checkbox"/> pocztą elektroniczną <input type="checkbox"/> listem poleconym <input type="checkbox"/> za pośrednictwem komornika <input type="checkbox"/> w inny sposób <input type="checkbox"/> b powyższy(-e) dokument(-y) nie został(-y) dostarczony(-e) osobie, której dotyczy(-ą), z następujących powodów: <input type="checkbox"/> adresat nieznany (adresaci nieznani) <input type="checkbox"/> adresat zmarł (adresaci zmarli) <input type="checkbox"/> adresat (adresaci) opuścił (opuścili) państwo. Nowy adres: <input type="checkbox"/> Inne:
<i>date</i>	9	<input type="checkbox"/> W imieniu organu wnioskującego wycofuję wniosek o powiadomienie.
<i>date</i>	10	<input type="checkbox"/> Inne: uwagi Oorganu wnioskującegoO lub organu współpracującego

Wzór formularza E – wniosek o zastosowanie środków odzyskiwania wierzytelności lub środków zabezpieczających

WNIOSEK O ZASTOSOWANIE ŚRODKÓW ODZYSKIWANIA WIERZYTELNOŚCI

Zgodnie z art. 25 Protokołu między Unią Europejską a Zjednoczonym Królestwem o współpracy administracyjnej oraz zwalczaniu oszustw w dziedzinie podatku od wartości dodanej oraz o wzajemnej pomocy przy odzyskiwaniu wierzytelności dotyczących podatków i ceł

LUB ŚRODKÓW ZABEZPIECZAJĄCYCH

Zgodnie z art. 31 Protokołu między Unią Europejską a Zjednoczonym Królestwem o współpracy administracyjnej oraz zwalczaniu oszustw w dziedzinie podatku od wartości dodanej oraz o wzajemnej pomocy przy odzyskiwaniu wierzytelności dotyczących podatków i ceł

Numer akt: AA_RA_aaaaaaaaaa_rrrrrrrrrrr_20YYMMDD_xxxxxxx_RR(RP)

Rodzaj wierzytelności:

1. PAŃSTWO ORGANU WNIOSKUJĄCEGO

A. Organ wnioskujący

Kraj:

Nazwa:

Telefon:

Nr referencyjny sprawy:

Nazwisko i imię urzędnika zajmującego się wnioskiem:

Znajomość języków:

B. Urząd występujący z wnioskiem

Nazwisko:

Adres:

Kod pocztowy:

Miejscowość:

Telefon:

E-mail:

Nr referencyjny sprawy:

Nazwisko i imię urzędnika zajmującego się wnioskiem:

2. PAŃSTWO ORGANU WSPÓŁPRACUJĄCEGO

A. Organ współpracujący

Kraj:

Nazwa:

Telefon:

Nr referencyjny sprawy:

Nazwisko i imię urzędnika zajmującego się wnioskiem:

Znajomość języków:

B. Urząd rozpatrujący wniosek

Nazwisko:

Adres:

Kod pocztowy:

Miejscowość:

Telefon:

E-mail:

Nr referencyjny sprawy:

Nazwisko i imię urzędnika zajmującego się wnioskiem:

3. INFORMACJE O WNIOSKU

- Wierzytelność(-ci) jest (są) objęta(-e) tytułem wykonawczym umożliwiającym egzekucję w państwie wnioskującym.
- Wierzytelność(-ci) nie jest (są) jeszcze objęta(-e) tytułem wykonawczym umożliwiającym egzekucję w państwie wnioskującym.
- Wierzytelność(-ci) nie jest (są) zaskarżona(-e).
- Wierzytelność(-ci) nie może (mogą) być już zaskarżona(-e) przez odwołanie się od decyzji administracyjnej / odwołanie się do sądu.
- Wierzytelność(-ci) jest (są) zaskarżona(-e), ale obowiązujące przepisy ustawowe, wykonawcze i praktyki administracyjne w państwie organu wnioskującego umożliwiają odzyskanie zaskarżonej wierzytelności.

- Całkowita kwota roszczeń, w odniesieniu do których występuje się z wnioskiem o udzielenie pomocy, wynosi nie mniej niż 5 000 GBP.
- Niniejszy wniosek dotyczy roszczeń spełniających wymóg wieku mający zastosowanie zgodnie z Protokołem.

- Wniosek o zastosowanie środków zabezpieczających opiera się na okolicznościach opisanych w załączonym(-ych) dokumencie(-tach).
- Do wniosku dołączono tytuł wykonawczy umożliwiający zastosowanie środków zabezpieczających w państwie wnioskującym.
- Proszę nie informować dłużnika / innej zainteresowanej osoby przed zastosowaniem środków zabezpieczających.

- Proszę o kontakt, jeżeli wystąpią następujące szczególne okoliczności (należy wypełnić pole tekstowe na końcu formularza wniosku):

- W imieniu organu wnioskującego dokonam zwrotu kwot uprzednio przekazanych, jeżeli wynik zaskarżenia będzie korzystny dla danej strony.

- Delikatny przypadek:*

4. INSTRUKCJE DOTYCZĄCE PŁATNOŚCI

A. Uprzejmie proszę o przesłanie kwoty dochodzącej należności na:

– Numer rachunku bankowego (IBAN):

– Kod identyfikacyjny banku (BIC):

– Nazwa banku:

– Imię i nazwisko posiadacza rachunku:

– Adres posiadacza rachunku:

– Dane referencyjne płatności, które należy podać, dokonując przelewu:

B. Płatność w ratach jest:

dopuszczalna bez dodatkowych konsultacji

dopuszczalna jedynie po konsultacji (*prosimy o wykorzystanie pola 7 w pkt 20 w celu konsultacji*)

niedopuszczalna

5. INFORMACJE O OSOBIE, KTÓREJ DOTYCZY WNIOSEK

A	<p>Wniosek dotyczy zastosowania środków odzyskiwania wierzytelności / środków zabezpieczających w odniesieniu do:</p> <p><input type="checkbox"/> <i>W przypadku osób fizycznych:</i> <u>Imię (imiona):</u> <u>Nazwisko:</u> Nazwisko panięńskie (nazwisko rodowe): Data urodzenia: Miejsce urodzenia: Numer VAT: Numer identyfikacji podatkowej: Inne dane identyfikacyjne: Adres osoby fizycznej/prawnej: <input type="checkbox"/> <i>znany</i> — <input type="checkbox"/> <i>domniemany</i> Ulica i numer domu: Adres szczegółowy: Kod pocztowy i miejscowość:</p> <p><input type="checkbox"/> <i>Lub w przypadku osób prawnych:</i> <u>Status prawny:</u> <u>Nazwa przedsiębiorstwa:</u> Numer VAT: Numer identyfikacji podatkowej: Inne dane identyfikacyjne: Adres osoby fizycznej/prawnej: <input type="checkbox"/> <i>znany</i> — <input type="checkbox"/> <i>domniemany</i> Ulica i numer domu: Adres szczegółowy: Kod pocztowy i miejscowość:</p> <p>– inne informacje dotyczące tej osoby:</p> <p>– <input type="checkbox"/> Przedstawiciel prawny <u>Nazwisko:</u> Adres szczegółowy: <input type="checkbox"/> <i>znany</i> — <input type="checkbox"/> <i>domniemany</i> Ulica i numer domu: Kod pocztowy i miejscowość: Kraj:</p>
B	Inne istotne informacje dotyczące tego wniosku lub osoby

<p>1</p> <input type="checkbox"/>	<p>Następująca(-e) osoba(-y) jest (są) dłużnikiem(-ami) solidarnym(-i): <i>[Powinno być możliwe dodanie nazwisk więcej niż 1 takiej osoby]</i></p> <p>– Tożsamość tej osoby:</p> <p><input type="checkbox"/> <i>W przypadku osób fizycznych:</i> <u>Nazwisko:</u> Data urodzenia: Numer VAT: Numer identyfikacji podatkowej: Ulica i numer domu: Adres szczegółowy: Kod pocztowy i miejscowość:</p> <p><input type="checkbox"/> <i>Lub w przypadku osób prawnych:</i> <u>Status prawny:</u> <u>Nazwa przedsiębiorstwa:</u> Numer VAT: Numer identyfikacji podatkowej: Ulica i numer domu: Adres szczegółowy: Kod pocztowy i miejscowość:</p> <p>– inne informacje dotyczące tego (tych) dłużnika(-ów) solidarnego(-ych):</p>
<p>2</p> <input type="checkbox"/>	<p>Następująca(-e) osoba(-y) przechowuje(-ą) aktywa należące do osoby, której dotyczy niniejszy wniosek: <i>[Powinno być możliwe dodanie nazwisk więcej niż 1 takiej osoby]</i></p> <p>– Tożsamość tej osoby:</p> <p><input type="checkbox"/> <i>W przypadku osób fizycznych:</i> <u>Nazwisko:</u> Data urodzenia: Numer VAT: Numer identyfikacji podatkowej: Ulica i numer domu: Adres szczegółowy: Kod pocztowy i miejscowość:</p> <p><input type="checkbox"/> <i>Lub w przypadku osób prawnych:</i> <u>Status prawny:</u> <u>Nazwa przedsiębiorstwa:</u> Numer VAT: Numer identyfikacji podatkowej: Ulica i numer domu: Adres szczegółowy: Kod pocztowy i miejscowość:</p> <p>– aktywa przechowywane przez tę inną osobę:</p>

3 <input type="checkbox"/>	<p>Następująca(-e) osoba(-y) ma(ją) długi w stosunku do osoby, której dotyczy niniejszy wniosek: <i>[Powinno być możliwe dodanie nazwisk więcej niż 1 takiej osoby]</i></p> <p>– Tożsamość tej osoby:</p> <p><input type="checkbox"/> <i>W przypadku osób fizycznych:</i> <u>Nazwisko:</u> Data urodzenia: Numer VAT: Numer identyfikacji podatkowej: Ulica i numer domu: Adres szczegółowy: Kod pocztowy i miejscowość:</p> <p><input type="checkbox"/> <i>Lub w przypadku osób prawnych:</i> <u>Status prawny:</u> <u>Nazwa przedsiębiorstwa:</u> Numer VAT Numer identyfikacji podatkowej: Ulica i numer domu: Adres szczegółowy: Kod pocztowy i miejscowość:</p> <p>– (przyszłe) długi tej innej osoby:</p>
4 <input type="checkbox"/>	<p>Istnieje(-ją) osoba(-y) inna(-e) niż osoba, której dotyczy niniejszy wniosek, odpowiedzialna(-e) za zapłatę podatków, ceł i innych obciążeń, lub odpowiedzialna za inne wierzytelności związane z tymi podatkami, cłami i innymi obciążeniami zgodnie z przepisami prawa w państwie wnioskującym. <i>[Powinno być możliwe dodanie nazwisk więcej niż 1 takiej osoby]</i></p> <p>– Tożsamość tej osoby:</p> <p><input type="checkbox"/> <i>W przypadku osób fizycznych:</i> <u>Nazwisko:</u> Data urodzenia: Numer VAT: Numer identyfikacji podatkowej: Ulica i numer domu: Adres szczegółowy: Kod pocztowy i miejscowość:</p> <p><input type="checkbox"/> <i>Lub w przypadku osób prawnych:</i> <u>Status prawny:</u> <u>Nazwa przedsiębiorstwa:</u> Numer VAT: Numer identyfikacji podatkowej: Ulica i numer domu: Adres szczegółowy: Kod pocztowy i miejscowość:</p> <p>– Powód powstania zobowiązania lub charakter zobowiązania tej innej osoby:</p>

6. OPIS WIERZYTELNOŚCI: zob. załączony jednolity tytuł wykonawczy umożliwiający egzekucję w państwie współpracującym.

7. ROZPATRZENIE WNIOSKU		Organ wnioskujący	Organ współpracujący
date	1 <input type="checkbox"/>	W imieniu organu współpracującego potwierdzam otrzymanie wniosku.	
date <input type="checkbox"/> łączy się z potwierdzeniem	2 <input type="checkbox"/>	W imieniu organu współpracującego zwracam się do organu wnioskującego o uzupełnienie wniosku o następujące informacje dodatkowe:	
date	3 <input type="checkbox"/>	W imieniu organu współpracującego oświadczam, że nie otrzymałem(-am) dodatkowych wymaganych informacji. Jeżeli informacje te nie wpłyną do dnia 20RR/MM/DD, będę zmuszony(-a) zakończyć postępowanie w sprawie wniosku.	
date	4 <input type="checkbox"/> <input type="checkbox"/>	W imieniu organu wnioskującego a dostarczam na prośbę organu współpracującego następujące informacje dodatkowe: b oświadczam, iż nie jestem w stanie dostarczyć wnioskowanych informacji dodatkowych (ponieważ:)	
date	5 <input type="checkbox"/>	W imieniu organu współpracującego potwierdzam otrzymanie informacji dodatkowych oraz możliwość wszczęcia postępowania.	
date	6 <input type="checkbox"/> <input type="checkbox"/> <input type="checkbox"/> <input type="checkbox"/> <input type="checkbox"/> <input type="checkbox"/> <input type="checkbox"/>	W imieniu organu współpracującego oświadczam, że organ nie może udzielić pomocy i zamyka sprawę, ponieważ: a nie posiada uprawnień w odniesieniu do żadnego z roszczeń, których dotyczy wnioski. b nie posiada uprawnień w odniesieniu do następujących roszczeń, których dotyczy wnioski: c wierzycelność(-ci) jest (są) starsza(-e) niż przewidziano w Protokole. d łączna kwota jest niższa od progu przewidzianego w Protokole. e organ wnioskujący nie dostarczył wszystkich wymaganych dodatkowych informacji. f Inny powód:	
date	7 <input type="checkbox"/>	W imieniu organu wnioskującego zwracam się o informacje na temat aktualnego statusu mojego wniosku.	
date	8 <input type="checkbox"/> <input type="checkbox"/>	W imieniu organu współpracującego odmawiam podjęcia działania (działań), którego(-ych) dotyczy wnioski, z następujących powodów: a prawo krajowe i praktyka nie pozwalają na zastosowanie środków odzyskiwania w przypadku wierzycelności, które zostały zaskarżone. b prawo krajowe i praktyka nie pozwalają na zastosowanie środków zabezpieczających w przypadku wierzycelności, które zostały zaskarżone.	
date date date	9 <input type="checkbox"/> <input type="checkbox"/> <input type="checkbox"/> <input type="checkbox"/> <input type="checkbox"/>	W imieniu organu współpracującego oświadczam, że przeprowadzono następujące procedury w celu zastosowania środków odzyskiwania wierzycelności lub środków zabezpieczających: a Nawiązano kontakt z dłużnikiem i wystąpiono z żądaniem zapłaty w dniu 20RR/MM/DD. b Prowadzone są negocjacje w sprawie płatności w ratach. c Wszczęto postępowanie egzekucyjne w dniu 20RR/MM/DD. Podjęto następujące działania: d Zastosowano środki zabezpieczające w dniu 20RR/MM/DD. Podjęto następujące działania: e W imieniu organu współpracującego informuję organ wnioskujący, że zastosowane przez organ współpracujący środki (opisane w lit. c) lub d) powyżej) mają następujący wpływ na termin przedawnienia: <input type="checkbox"/> zawieszenie <input type="checkbox"/> przerwanie biegu <input type="checkbox"/> przedłużenie <input type="checkbox"/> do 20RR/MM/DD – <input type="checkbox"/> o xx lat/miesiący/tygodni/dni Państwo wnioskujące proszone jest o informację, jeżeli w przepisach prawnych obowiązujących w państwie wnioskującym nie jest przewidziany taki sam skutek.	

	<input type="checkbox"/> f W imieniu organu współpracującego informuję organ wnioskujący, że zawieszenie, przerwanie biegu lub przedłużenie terminu przedawnienia nie jest możliwe na mocy prawa państwa współpracującego. Państwo wnioskujące proszone jest o potwierdzenie, czy środki, które zostały podjęte przez organ współpracujący (opisane w lit. c lub d powyżej) przerwały, zawiesiły bieg terminu lub wydłużyły termin przedawnienia wierzytelności, a jeśli tak, jaki jest nowy termin przedawnienia.
date	10 <input type="checkbox"/> Postępowanie jest w toku. W imieniu organu współpracującego przekażę organowi wnioskującemu informację o zmianach, gdy te nastąpią.
date	11 <input type="checkbox"/> a W imieniu organu wnioskującego potwierdzam, że: w wyniku działania wymienionego w pkt 9 zmienił się termin przedawnienia wierzytelności. Nowy termin to: ... <input type="checkbox"/> b Przepisy krajowe nie przewidują zawieszenia, przerwania ani przedłużenia terminu przedawnienia.
date	12 W imieniu organu współpracującego informuję organ wnioskujący, że: <input type="checkbox"/> a należność została wyegzekwowana w całości w dniu 20RR/MM/DD – z czego należności określonej we wniosku odpowiada następująca kwota (<i>prosimy podać kwotę w walucie państwa organu współpracującego</i>): – z czego odsetkom naliczonym zgodnie z prawem państwa organu współpracującego odpowiada następująca kwota: <input type="checkbox"/> b należność została wyegzekwowana częściowo w dniu 20RR/MM/DD, – w kwocie (<i>prosimy podać kwotę w walucie państwa organu współpracującego</i>): – z czego wierzytelności określonej we wniosku odpowiada kwota: – z czego odsetkom naliczonym zgodnie z prawem państwa organu współpracującego odpowiada następująca kwota: <input type="checkbox"/> Dalsze działania nie zostaną podjęte. <input type="checkbox"/> Postępowanie egzekucyjne będzie kontynuowane.
date	<input type="checkbox"/> c zastosowano środki zabezpieczające. (<i>Uprasza się organ współpracujący o podanie rodzaju środków: </i>)
date	<input type="checkbox"/> d ustalono następującą płatność w ratach:
date	13 W imieniu organu współpracującego oświadczam, że całość lub część należności nie mogła zostać wyegzekwowana / że środki zabezpieczające nie zostaną podjęte oraz że sprawa zostanie zamknięta z następujących powodów: <input type="checkbox"/> a osoba, której dotyczy wniosek, jest nieznaną. <input type="checkbox"/> b osoba, której dotyczy wniosek, jest znana, lecz przeprowadziła się pod następującym adresem: <input type="checkbox"/> c osoba, której dotyczy wniosek, jest znana, lecz przeprowadziła się pod nieznanym adresem. <input type="checkbox"/> d osoba, której dotyczy wniosek, zmarła dnia RRRR/MM/DD. <input type="checkbox"/> e Dłużnik / dłużnik solidarny jest niewypłacalny. <input type="checkbox"/> f Dłużnik / dłużnik solidarny znajduje się w stanie upadłości i należność została zgłoszona do masy upadłościowej. <input type="checkbox"/> Data sądowego stwierdzenia upadłości: --- Data publikacji informacji o upadłości: <input type="checkbox"/> g Dłużnik / dłużnik solidarny jest w stanie upadłości / wyegzekwowanie należności nie jest możliwe <input type="checkbox"/> h Inne:
date	14 <input type="checkbox"/> W imieniu organu wnioskującego oświadczam, że sprawa została zamknięta.
date	15 W imieniu organu współpracującego informuję organ wnioskujący o otrzymaniu powiadomienia, iż podjęto działanie zaskarżającego wierzytelność lub tytuł wykonawczy umożliwiające egzekucję należności i że działanie to zawiesi postępowanie egzekucyjne. Ponadto <input type="checkbox"/> a informuję, że zastosowano środki zabezpieczające w celu zapewnienia egzekucji należności w dniu .

	<input type="checkbox"/> b Zwracam się do organu wnioskującego o poinformowanie, czy należy dochodzić należności. <input type="checkbox"/> c Informuję organ wnioskujący, że przepisy ustawowe, wykonawcze i praktyka administracyjna w państwie, w którym znajduje się organ współpracujący, nie pozwalają na (dalsze) dochodzenie wierzytelności, dopóki jest ona zaskarżona.
date	16 W imieniu organu wnioskującego, po uzyskaniu informacji o podjęciu działania zaskarżającego wierzytelność lub tytuł wykonawczy umożliwiający jej egzekucję, <input type="checkbox"/> a zwracam się do organu współpracującego o zawieszenie działań. <input type="checkbox"/> b zwracam się do organu współpracującego o zastosowanie środków zabezpieczających w celu zapewnienia egzekucji należności. <input type="checkbox"/> c zwracam się do organu współpracującego o (dalsze) dochodzenie należności.
date	17 W imieniu organu współpracującego informuję organ wnioskujący, że przepisy ustawowe, wykonawcze i praktyka administracyjna w państwie, w którym znajduje się organ współpracujący, nie pozwalają na podjęcie działania wnioskowanego: <input type="checkbox"/> w pkt 16 lit b). <input type="checkbox"/> w pkt 16 lit. c).
date	18 W imieniu organu wnioskującego <input type="checkbox"/> a zmieniam wniosek o zastosowanie środków odzyskiwania wierzytelności / środków zabezpieczających <input type="checkbox"/> zgodnie z decyzją w sprawie zaskarżonych wierzytelności [informacja o decyzji zostanie umieszczona w polu 6A] <input type="checkbox"/> ponieważ część należności została zapłacona bezpośrednio organowi wnioskującemu; <input type="checkbox"/> z innego powodu: . <input type="checkbox"/> b zwracam się do organu współpracującego o wznowienie postępowania egzekucyjnego, ponieważ wynik zaskarżenia nie był korzystny dla dłużnika (decyzja organu właściwego w tej sprawie z dnia).
date	19 W imieniu organu wnioskującego wycofuję niniejszy wniosek o zastosowanie środków odzyskiwania wierzytelności / środków zabezpieczających, ponieważ: <input type="checkbox"/> a należność została zapłacona bezpośrednio organowi wnioskującemu. <input type="checkbox"/> b minął termin przedawnienia należności. <input type="checkbox"/> c należność(-ci) została(-y) anulowana(-e) przez sąd krajowy lub organ administracyjny. <input type="checkbox"/> d tytuł wykonawczy umożliwiający wyegzekwowanie należności został unieważniony. <input type="checkbox"/> e inny powód:
date	20 Inne: uwagi <input type="checkbox"/> organu wnioskującego <input type="checkbox"/> lub organu współpracującego <input type="checkbox"/> (prosimy o zamieszczenie daty na początku każdej uwagi)

PROTOKÓŁ DOTYCZĄCY WZAJEMNEJ POMOCY ADMINISTRACYJNEJ W SPRAWACH CELNYCH

Artykuł 1: Definicje

1. Na użytek niniejszego Protokołu:
 - (a) „organ wnioskujący” oznacza właściwy organ administracyjny, wyznaczony w tym celu przez Stronę, który występuje z wnioskiem o udzielenie pomocy na podstawie niniejszego Protokołu;
 - (b) „działanie naruszające przepisy prawa celnego” oznacza wszelkie naruszenie lub próbę naruszenia przepisów prawa celnego.
 - (c) „organ współpracujący” oznacza właściwy organ administracyjny, wyznaczony w tym celu przez Stronę, który otrzymuje wniosek o udzielenie pomocy na podstawie niniejszego Protokołu.
2. O ile niniejszy protokół nie stanowi inaczej, definicje zawarte w rozdziale 5 [Ułatwień celne i ułatwienia w handlu] tytułu I [Handel towarami] działu pierwszego [Handel] w części drugiej [Handel, transport i rybołówstwo] niniejszej Umowy mają również zastosowanie do niniejszego Protokołu.

Artykuł 2: Zakres

1. Strony pomagają sobie nawzajem w zakresie swoich uprawnień, w sposób i na warunkach określonych w niniejszym Protokole, aby zapewnić prawidłowe stosowanie przepisów celnych, w szczególności przez zapobieganie działaniom naruszającym takie przepisy, prowadzenie dochodzeń dotyczących takich działań i zwalczanie tychże działań.
2. Postanowienia dotyczące pomocy w sprawach celnych przewidziane w niniejszym Protokole mają zastosowanie do każdego organu administracyjnego każdej ze Stron, który jest właściwy w zakresie stosowania niniejszego Protokołu. Pomoc ta pozostaje bez uszczerbku dla postanowień regulujących wzajemną pomoc w sprawach karnych ani też nie stosuje się do informacji uzyskanych zgodnie z wykonywanymi uprawnieniami na wniosek organu sądowego, chyba że organ ten zezwala na przekazywanie takich informacji.
3. Pomoc w odzyskiwaniu ceł, podatków lub grzywien objęta Protokolem w sprawie współpracy administracyjnej i zwalczania oszustw w dziedzinie podatku od wartości dodanej oraz w sprawie wzajemnej pomocy przy odzyskiwaniu wierzytelności dotyczących podatków i ceł.

Artykuł 3: Pomoc udzielana na wniosek

1. Na wniosek organu wnioskującego organ współpracujący dostarcza organowi wnioskującemu wszelkich stosownych informacji pozwalających organowi wnioskującemu zapewnić prawidłowe stosowanie przepisów prawa celnego, włącznie z informacjami dotyczącymi zauważonych lub planowanych działań, które stanowią lub mogłyby stanowić naruszenie przepisów prawa celnego.
2. Na wniosek organu wnioskującego organ współpracujący informuje organ wnioskujący o tym:
 - (a) czy towary wywiezione z terytorium jednej ze Stron zostały właściwie przywiezione na terytorium drugiej Strony, określając, w stosownych przypadkach, procedurę celną zastosowaną wobec towarów;

- (b) czy towary przywiezione na terytorium jednej ze Stron zostały prawidłowo wywiezione z terytorium drugiej Strony, określając, w stosownych przypadkach, procedurę celną zastosowaną wobec towarów.

3. Na wniosek organu wnioskującego organ współpracujący podejmuje, zgodnie z obowiązującymi przepisami ustawowymi i wykonawczymi, działania niezbędne do zapewnienia specjalnego nadzoru i udzielania organowi wnioskującemu informacji na temat:

- (a) osób fizycznych lub prawnych, wobec których istnieją uzasadnione podstawy, by przypuszczać, że uczestniczą lub uczestniczyły w działaniach naruszających przepisy prawa celnego;
- (b) towarów, które są lub mogą być transportowane w taki sposób, że istnieją uzasadnione podstawy, by przypuszczać, że towary te były lub mają być wykorzystywane do działań naruszających przepisy prawa celnego;
- (c) miejsc, w których są lub mogą być gromadzone zapasy towarów w taki sposób, że istnieją uzasadnione podstawy, by przypuszczać, że towary te były lub mają być wykorzystywane do działań naruszających przepisy prawa celnego;
- (d) środków transportu, które są lub mogą być wykorzystywane w taki sposób, że istnieją uzasadnione podstawy, by przypuszczać, że mają być wykorzystywane do działań naruszających przepisy prawa celnego; oraz
- (e) pomieszczeń, co do których organ wnioskujący podejrzewa, że są wykorzystywane do popełnienia naruszenia przepisów prawa celnego.

Artykuł 4: Pomoc z własnej inicjatywy

W miarę możliwości Strony pomagają sobie wzajemnie z własnej inicjatywy zgodnie ze swoimi przepisami ustawowymi i wykonawczymi poprzez dostarczanie informacji odnoszących się do zakończonych, planowanych lub trwających działań, które naruszają przepisy prawa celnego lub co do których istnieje takie podejrzenie, i które mogą zainteresować drugą Stronę. Informacje te dotyczą zwłaszcza:

- (a) towarów, o których wiadomo, że są przedmiotem działań naruszających przepisy prawa celnego;
- (b) osób, wobec których istnieją uzasadnione podstawy, by przypuszczać, że uczestniczą lub uczestniczyły w działaniach naruszających przepisy prawa celnego;
- (c) środków transportu, wobec których istnieje uzasadnione podejrzenie, że były, są lub mogą być wykorzystane w działaniach naruszających przepisy prawa celnego; oraz
- (d) nowych środków lub metod wykorzystywanych do prowadzenia działań naruszających przepisy prawa celnego.

Artykuł 5: Forma i treść wniosków o udzielenie pomocy

1. Wnioski przedstawiane na podstawie niniejszego Protokołu sporządza się na piśmie w formie drukowanej lub elektronicznej. Do wniosków dołącza się dokumenty niezbędne do rozpatrzenia wniosku. W pilnych przypadkach organ współpracujący może zaakceptować wnioski w formie ustnej, lecz wnioski takie muszą zostać niezwłocznie potwierdzone przez organ wnioskujący w formie pisemnej.

2. Wnioski przedstawiane na podstawie ust. 1 zawierają następujące informacje:
 - (a) organ wnioskujący i urzędnik wnioskujący;
 - (b) informacje lub rodzaj pomocy będące przedmiotem wniosku;
 - (c) przedmiot oraz przyczynę wniosku;
 - (d) przepisy ustawowe i wykonawcze oraz pozostałe aspekty prawne mające związek z wnioskiem;
 - (e) możliwie dokładne i pełne informacje na temat towarów lub osób, których dotyczy dochodzenie;
 - (f) podsumowanie istotnych faktów oraz już przeprowadzonych dochodzeń; oraz
 - (g) wszelkie dostępne szczegółowe informacje dodatkowe niezbędne organowi współpracującemu do rozpatrzenia wniosku.
3. Wnioski przedkładane są w języku urzędowym organu współpracującego lub w języku akceptowanym przez ten organ, przy czym język angielski zawsze jest językiem akceptowanym. Wymóg ten nie ma zastosowania do dokumentów towarzyszących wnioskowi, określonych w ust. 1.
4. Jeżeli wniosek nie spełnia wymogów formalnych określonych w ust. 1–3, organ współpracujący może zażądać poprawienia lub uzupełnienia wniosku; zanim wniosek zostanie poprawiony lub uzupełniony mogą zostać zastosowane środki zabezpieczające.

Artykuł 6: Realizacja wniosków

1. W celu rozpatrzenia wniosku o udzielenie pomocy organ współpracujący niezwłocznie podejmuje czynności w granicach swoich kompetencji, tak jakby działał na własny rachunek lub na wniosek innego organu tej samej Strony, dostarczając informacje już przez siebie posiadane, prowadząc właściwe postępowania lub organizując warunki przeprowadzenia tych postępowań. Niniejsze postanowienie stosuje się także do wszelkich innych organów, którym wniosek został przekazany przez organ współpracujący, jeżeli organ ten nie może działać samodzielnie. Udzielając takiej pomocy, organ współpracujący należyście uwzględni pilny charakter wniosku.
2. Wnioski o udzielenie pomocy są realizowane zgodnie z przepisami ustawowymi i wykonawczymi Strony współpracującej.

Artykuł 7: Forma przekazywania informacji

1. Organ współpracujący przekazuje organowi wnioskującemu, w formie pisemnej, wyniki postępowań przeprowadzonych na podstawie wniosku złożonego zgodnie z niniejszym Protokołem wraz ze stosownymi dokumentami, uwierzytelnionymi odpisami dokumentów lub innymi elementami. Informacje te mogą być przekazywane w formie elektronicznej.
2. Oryginały dokumentów przekazuje się zgodnie z ograniczeniami prawnymi obowiązującymi Strony, wyłącznie na wniosek organu wnioskującego, w przypadkach gdy uwierzytelnione odpisy są niewystarczające. Organ wnioskujący zwraca oryginały w najwcześniejszym możliwym terminie.

3. Zgodnie z przepisami, o których mowa w ust. 2, organ współpracujący dostarcza organowi wnioskującemu wszelkie informacje dotyczące autentyczności dokumentów wydanych lub poświadczonych przez agencje rządowe na swoim terytorium przy zgłoszeniu towaru.

Artykuł 8: Obecność urzędników jednej Strony na terytorium drugiej Strony

1. Należycie upoważnieni urzędnicy Strony mogą, za zgodą drugiej Strony i z zastrzeżeniem określonych przez nią warunków, przebywać w biurach organu współpracującego lub wszelkich innych organów, których to dotyczy zgodnie z art. 6 ust. 1 [Realizacja wniosków], w celu uzyskania informacji o działalności naruszającej lub mogącej naruszać przepisy prawa celnego, których to informacji organ wnioskujący potrzebuje do celów niniejszego Protokołu.

2. Za zgodą Strony współpracującej i z zastrzeżeniem warunków przez nią określonych, należycie upoważnieni urzędnicy drugiej Strony mogą być obecni przy postępowaniach prowadzonych na terytorium Strony współpracującej.

Artykuł 9: Przekazywanie i powiadamianie

1. Na wniosek organu wnioskującego organ współpracujący podejmuje, w ramach obowiązujących go przepisów ustawowych i wykonawczych, wszelkie środki niezbędne do przekazania adresatowi zamieszkującemu lub mającemu swoją siedzibę na terytorium organu współpracującego wszelkich dokumentów lub powiadomienia takiego adresata o wszelkich decyzjach organu wnioskującego, wchodzących w zakres stosowania niniejszego Protokołu.

2. Wnioski o przekazanie dokumentów lub powiadomienie o decyzji przedkłada się w formie pisemnej w języku urzędowym organu współpracującego lub w języku akceptowanym przez ten organ.

Artykuł 10: Automatyczna wymiana informacji

1. W drodze wzajemnego porozumienia zgodnie z art. 15 niniejszego Protokołu [Realizacja] Strony mogą:

- (a) dokonywać automatycznej wymiany wszelkich informacji objętych niniejszym Protokołem;
- (b) dokonywać wymiany określonych informacji przed przybyciem przesyłek na terytorium drugiej Strony.

2. W celu dokonywania wymiany, o której mowa w ust. 1 lit. a) i b), Strony mogą przyjąć ustalenia dotyczące rodzaju informacji, które chcą wymieniać, oraz formatu i częstotliwości przekazywania informacji.

Artykuł 11: Wyjątki od obowiązku udzielenia pomocy

1. Można odmówić udzielenia pomocy na podstawie niniejszego Protokołu lub uzależnić jej udzielenie od spełnienia pewnych warunków lub wymogów, w przypadku gdy Strona uzna, że udzielenie takiej pomocy:

- (a) groziłoby naruszeniem suwerenności Zjednoczonego Królestwa lub państwa członkowskiego, do którego skierowano wniosek o udzielenie pomocy zgodnie z niniejszym Protokołem;
- (b) groziłoby naruszeniem porządku publicznego, bezpieczeństwa lub innych podstawowych interesów; lub

(c) naruszałoby tajemnice przemysłowe, handlowe bądź zawodowe.

2. Organ współpracujący może odroczyć udzielenie pomocy, jeżeli kolidowałoby to z trwającymi dochodzeniami, śledztwami lub postępowaniami. W takim przypadku organ współpracujący konsultuje się z organem wnioskującym, aby ustalić, czy pomocy można udzielić z zastrzeżeniem warunków wymaganych przez organ współpracujący.

3. Jeżeli organ wnioskujący składa wniosek o udzielenie pomocy, której sam nie byłby w stanie udzielić, gdyby o to do niego wystąpiono, zwraca na ten fakt uwagę w swoim wniosku. Decyzja co do sposobu rozpatrzenia takiego wniosku należy wówczas do organu współpracującego.

4. W przypadkach, o których mowa w ust. 1 i 2, decyzja organu współpracującego oraz jej uzasadnienie muszą być niezwłocznie podane do wiadomości organu wnioskującego.

Artykuł 12: Wymiana informacji i poufność

1. Informacje otrzymane na podstawie niniejszego Protokołu są wykorzystywane wyłącznie do określonych w nim celów.

2. Wykorzystanie informacji uzyskanych na podstawie niniejszego Protokołu w postępowaniu administracyjnym lub sądowym wszczętym w związku z działaniami naruszającymi przepisy prawa celnego uznaje się za służące osiągnięciu celów niniejszego Protokołu. W związku z tym Strony mogą wykorzystywać uzyskane informacje i dokumenty, z którymi zapoznały się zgodnie z postanowieniami niniejszego Protokołu, jako dowód w swoich aktach dowodowych, sprawozdaniach i zeznaniach oraz w postępowaniach i sprawach sądowych wniesionych do sądów lub trybunałów. Organ współpracujący może uzależnić dostarczenie informacji lub udzielanie dostępu do dokumentów od spełnienia warunku powiadomienia go o takim wykorzystaniu.

3. Jeżeli jedna ze Stron pragnie wykorzystać te informacje do innych celów, musi wcześniej uzyskać na to pisemną zgodę organu, który je dostarczył. Wykorzystanie informacji w ten sposób podlega wówczas ograniczeniom nałożonym przez ten organ.

4. Wszelkie informacje przekazane w dowolnej formie zgodnie z niniejszym Protokołem uznaje się za mające charakter poufny lub zastrzeżony, zgodnie z przepisami ustawowymi i wykonawczymi mającymi zastosowanie w każdej ze Stron. Informacje te są objęte obowiązkiem zachowania tajemnicy urzędowej i korzystają z ochrony, jaką objęte są informacje takiego samego rodzaju na podstawie odpowiednich przepisów ustawowych i wykonawczych Strony, która je otrzymała, chyba że Strona, która je przekazała, wyrazi uprzednią zgodę na ujawnienie takich informacji. Strony przekazują sobie informacje na temat swoich mających zastosowanie przepisów ustawowych i wykonawczych.

Artykuł 13: Biegli i świadkowie

Organ współpracujący może upoważnić swoich urzędników do stawienia się, w ramach przyznanego upoważnienia, jako biegli lub świadkowie w postępowaniu sądowym lub administracyjnym w sprawach objętych niniejszym Protokołem oraz przedstawienia potrzebnych w tym celu przedmiotów, dokumentów lub ich poufnych lub uwierzytelnionych odpisów. Wniosek o stawienie się musi wskazywać dokładnie, przed jakim organem sądowym lub administracyjnym urzędnik musi się stawić, w jakiej sprawie oraz na jakiej podstawie lub w jakim charakterze urzędnik ten zostanie przesłuchany.

Artykuł 14: Wydatki związane z udzieleniem pomocy

1. Z zastrzeżeniem ust. 2 i 3 Strony zrzekają się wszelkich wzajemnych roszczeń dotyczących zwrotu wydatków poniesionych w związku z wykonaniem niniejszego Protokołu.
2. Koszty i dodatki wypłacane biegłym, świadkom oraz tłumaczom ustnym i pisemnym, innym niż pracownicy służb publicznych, ponosi odpowiednio Strona występująca z wnioskiem.
3. W przypadku gdy do realizacji wniosku konieczne jest lub będzie poniesienie znacznych lub nadzwyczajnych wydatków, Strony podejmują konsultacje w celu ustalenia warunków, na jakich wniosek zostanie zrealizowany, oraz sposobu pokrycia kosztów.

Artykuł 15: Realizacja

1. Wykonanie niniejszego Protokołu powierza się z jednej strony organom celnym Zjednoczonego Królestwa, a z drugiej strony odpowiednio właściwym służbom Komisji Europejskiej i organom celnym państw członkowskich Unii. Decydują one w sprawach związanych ze wszystkimi środkami praktycznymi i uzgodnieniami niezbędnymi do wykonania niniejszego Protokołu, z uwzględnieniem obowiązujących je odpowiednich przepisów ustawowych i wykonawczych, w szczególności w dziedzinie ochrony danych osobowych.
2. Każda ze Stron na bieżąco informuje drugą Stronę na temat środków wykonawczych, które przyjmuje zgodnie z postanowieniami niniejszego Protokołu, w szczególności w odniesieniu do należycie upoważnionych służb i urzędników wyznaczonych jako podmioty właściwe do przesyłania i otrzymywania informacji określonych w niniejszym Protokole.
3. W Unii postanowienia niniejszego Protokołu nie wpływają na przekazywanie jakichkolwiek informacji uzyskanych na podstawie niniejszego Protokołu między właściwymi służbami Komisji Europejskiej i organami celnymi państw członkowskich.

Artykuł 16: Inne umowy

Postanowienia niniejszego Protokołu mają pierwszeństwo przed postanowieniami wszelkich dwustronnych umów o wzajemnej pomocy administracyjnej w sprawach celnych, które zostały lub mogą zostać zawarte między poszczególnymi państwami członkowskimi Unii a Zjednoczonym Królestwem, o ile postanowienia tych umów okażą się niezgodne z zawartymi w niniejszym Protokole.

Artykuł 17: Konsultacje

W sprawach związanych z wykładnią i wykonaniem niniejszego Protokołu Strony konsultują się wzajemnie w celu rozstrzygnięcia sprawy w ramach [Specjalnego Komitetu ds. Handlu ds. Współpracy Celnej oraz Reguł Pochodzenia].

Artykuł 18: Możliwość rozszerzenia zakresu Protokołu w przyszłości

W celu uzupełnienia poziomów wzajemnej pomocy handel Specjalny Komitet ds. Handlu ds. Współpracy Celnej oraz Reguły z Pochodzenia może przyjąć decyzję o rozszerzeniu niniejszego Protokołu poprzez ustanowienie uzgodnień dotyczących konkretnych sektorów lub kwestii zgodnie z odpowiednimi przepisami celnymi Stron.

PROTOKÓŁ W SPRAWIE KOORDYNACJI SYSTEMÓW ZABEZPIECZENIA SPOŁECZNEGO

TYTUŁ I: POSTANOWIENIA OGÓLNE

Artykuł SSC.1: Definicje

Do celów niniejszego Protokołu stosuje się następujące definicje:

- (a) określenie „praca najemna” oznacza wszelką pracę lub sytuację równoważną, traktowaną jako taką do celów stosowania ustawodawstwa w zakresie zabezpieczenia społecznego państwa, w którym taka praca lub sytuacja równoważna ma miejsce;
- (b) określenie „działalność na własny rachunek” oznacza wszelką pracę lub sytuację równoważną, traktowaną jako taką do celów ustawodawstwa w zakresie zabezpieczenia społecznego państwa, w którym taka praca lub sytuacja równoważna ma miejsce;
- (c) określenie „usługi poczęcia wspomaganego” oznaczają wszelkie usługi medyczne, chirurgiczne lub położnicze świadczone w celu udzielenia osobie pomocy w zajściu w ciążę;
- (d) określenie „świadczenia rzeczowe” oznacza:
 - (i) do celów tytułu III rozdział 1 [świadczenia z tytułu choroby, macierzyństwa i równoważne świadczenia dla ojca] – świadczenia rzeczowe przewidziane w ustawodawstwie państwa, które służą zapewnieniu, udostępnieniu, bezpośredniemu opłaceniu lub zwrotowi kosztów opieki medycznej oraz produktów i usług stanowiących element dodatkowy takiej opieki;
 - (ii) do celów tytułu III rozdział 2 [wypadki przy pracy i choroby zawodowe] – wszystkie świadczenia rzeczowe w zakresie wypadków przy pracy i chorób zawodowych określonych w ppkt (i) i przewidziane w systemach państw w zakresie wypadków przy pracy i chorób zawodowych;
- (e) określenie „okres przeznaczony na wychowywanie dziecka” odnosi się do każdego okresu, który zostaje zaliczony zgodnie z ustawodawstwem państwa dotyczącym emerytur i rent lub który powoduje wypłacanie dodatku do emerytury lub renty wyraźnie z tego powodu, że dana osoba wychowywała dziecko, niezależnie od metody wyliczenia tych okresów ani od tego, czy są one zaliczane na bieżąco w trakcie wychowywania dziecka, czy też z mocą wsteczną;
- (f) określenie „urzędnik służby cywilnej” oznacza osobę uważaną za taką lub traktowaną jako taką przez państwo, któremu podlega zatrudniająca go administracja;
- (g) określenie „właściwa władza” oznacza, w odniesieniu do każdego państwa, ministra, ministrów lub inną odpowiednią władzę, której podlegają na całym terytorium danego państwa lub jego części systemy zabezpieczenia społecznego;
- (h) określenie „instytucja właściwa” oznacza:
 - (i) instytucję, w której zainteresowany jest ubezpieczony w chwili składania wniosku o świadczenie; lub

- (ii) theinstytucję, od której zainteresowany ma prawo uzyskać świadczenia lub miałby prawo do uzyskania świadczeń, gdyby on sam lub członkowie jego rodziny zamieszkiwali na terytorium państwa, gdzie znajduje się ta instytucja, lub
 - (iii) instytucję wyznaczoną przez właściwą władzę danego państwa, lub
 - (iv) w przypadku systemu dotyczącego obowiązków pracodawcy w zakresie świadczeń określonych w art. SSC.3 ust. 1[Zagadnienia objęte Protokołem], albo pracodawcę, albo ubezpieczyciela biorącego udział lub, w przypadku ich braku, organ lub władzę określone przez właściwą władzę danego państwa;
- (i) określenie „właściwe państwo” oznacza państwo, na terytorium którego znajduje się instytucja właściwa;
 - (j) określenie „świadczenie z tytułu śmierci” oznacza każde świadczenie wypłacone jednorazowo w razie zgonu, z wyłączeniem świadczeń zryczałtowanych, przewidzianych w lit. w);
 - (k) określenie „świadczenie rodzinne” oznacza wszystkie świadczenia rzeczowe lub pieniężne przeznaczone na pokrycie wydatków rodzinnych;
 - (l) określenie „pracownik przygraniczny” oznacza każdą osobą wykonującą pracę najemną lub na własny rachunek w państwie, która zamieszkuje na terytorium innego państwa, gdzie co do zasady powraca każdego dnia lub co najmniej raz w tygodniu;
 - (m) określenie „port macierzysty” oznacza miejsce, z którego członek załogi zazwyczaj rozpoczyna i w którym kończy okres służby lub serię okresów służby i w którym w zwykłych warunkach operator / przedsiębiorstwo lotnicze nie odpowiada za zakwaterowanie danego członka załogi;
 - (n) określenie „instytucja” oznacza, w odniesieniu do każdego państwa, organ lub władzę odpowiedzialną za stosowanie całości lub części ustawodawstwa;
 - (o) określenia „instytucja miejsca zamieszkania” oraz „instytucja miejsca pobytu” oznaczają odpowiednio instytucję właściwą do udzielania świadczeń w miejscu zamieszkania osoby zainteresowanej oraz instytucję właściwą do udzielania świadczeń w miejscu pobytu osoby zainteresowanej, zgodnie ze stosowanym przez nie ustawodawstwem lub jeżeli taka instytucja nie istnieje, instytucję wyznaczoną przez właściwą władzę danego państwa;
 - (p) określenie „ubezpieczony”, w odniesieniu do działań zabezpieczenia społecznego objętych rozdziałami 1 [Świadczenia z tytułu choroby, macierzyństwa i równoważne świadczenia dla ojca] i 3 [Świadczenia z tytułu śmierci] tytułu III [Przepisy szczególne dotyczące różnych kategorii świadczeń], oznacza każdą osobę spełniającą warunki wymagane przez ustawodawstwo państwa właściwego na mocy tytułu II [Określenie mającego zastosowanie ustawodawstwa] w celu uzyskania prawa do świadczeń, z uwzględnieniem postanowień niniejszego protokołu;
 - (q) określenie „ustawodawstwo” oznacza, w odniesieniu do każdego państwa, przepisy ustawowe, wykonawcze i inne oraz obowiązujące środki wykonawcze odnoszące się do działań systemu zabezpieczenia społecznego objętych art. SSC.3 ust. 1 [Zagadnienia objęte Protokołem], ale nie obejmuje przepisów umownych innych niż te, które służą wykonaniu zobowiązania ubezpieczeniowego wynikającego z przepisów ustawowych i wykonawczych, o których mowa w niniejszym podpunkcie, lub które były przedmiotem decyzji organów publicznych zobowiązującej do ich stosowania lub rozszerzającej ich zakres, pod warunkiem że dane państwo złoży odpowiednie oświadczenie, zgłoszone Specjalnemu Komitetowi ds.

Koordinacji Systemów Zabezpieczenia Społecznego. Unia Europejska publikuje taką deklarację w Dzienniku Urzędowym Unii Europejskiej;

- (r) określenie „świadczenia z tytułu długotrwałej opieki” oznacza świadczenie rzeczowe lub pieniężne, którego celem jest zaspokojenie potrzeb w zakresie opieki nad osobą, która ze względu na upośledzenie wymaga przez dłuższy czas znacznej pomocy, w tym m.in. pomocy innej osoby lub osób w wykonywaniu podstawowych codziennych czynności w celu wspierania jej samodzielności; obejmuje to świadczenia przyznawane w tym samym celu osobie udzielającej takiej pomocy;
- (s) określenie „członek rodziny” oznacza:
 - (i) A) każdą osobę określoną lub uznaną za członka rodziny lub określoną jako członka gospodarstwa domowego przez ustawodawstwo, na mocy którego przyznawane są świadczenia;
 - B) w odniesieniu do świadczeń rzeczowych zgodnie z tytułem III [Przepisy szczególne dotyczące różnych kategorii świadczeń], rozdział 1 [Świadczenia z tytułu choroby, macierzyństwa i równoważne świadczenia dla ojca], każdą osobę określoną lub uznaną za członka rodziny lub określoną jako członka gospodarstwa domowego przez ustawodawstwo państwa członkowskiego, na terytorium którego osoba ta zamieszkuje;
 - (ii) jeżeli ustawodawstwo państwa, które ma zastosowanie zgodnie z akapitem pierwszym, nie dokonuje rozróżnienia pomiędzy członkami rodziny a innymi osobami, do których się ono stosuje, to za członków rodziny uważa się małżonków, nieletnie dzieci i dzieci pozostające na utrzymaniu, które osiągnęły pełnoletniość;
 - (iii) jeżeli, na podstawie ustawodawstwa, które ma zastosowanie zgodnie z akapitem pierwszym i drugim, osoba jest uważana za członka rodziny lub członka gospodarstwa domowego tylko wtedy, gdy mieszka ona w tym samym gospodarstwie co ubezpieczony albo emeryt lub rencista, to warunek ten uważa się za spełniony, jeśli wspomniana osoba pozostaje głównie na utrzymaniu ubezpieczonego albo emeryta lub rencisty;
- (t) określenia „okres zatrudnienia” lub „okres pracy na własny rachunek” oznaczają okresy określone lub uznane za takie przez ustawodawstwo, w ramach którego zostały spełnione oraz wszelkie okresy z nimi zrównane, o ile są one uznane przez to ustawodawstwo za równorzędne z okresami zatrudnienia lub okresami pracy na własny rachunek;
- (u) określenie „okres ubezpieczenia” oznacza okresy składkowe, okresy zatrudnienia lub pracy na własny rachunek, tak jak je określa lub uznaje za okresy ubezpieczenia ustawodawstwo, w ramach którego zostały spełnione lub zostały uznane za spełnione, oraz wszelkie okresy traktowane jako takie, o ile są uznane przez to ustawodawstwo za równorzędne z okresami ubezpieczenia;
- (v) określenie „okres zamieszkania” oznacza okresy określone lub uznane za takie przez ustawodawstwo, zgodnie z którym zostały one spełnione lub uważane są za spełnione;
- (w) określenie „emerytura lub renta” oznacza nie tylko emerytury lub renty, ale też świadczenia zryczałtowane, które mogą zastąpić emerytury i renty oraz wypłaty z tytułu zwrotu składek, jak

również, zgodnie z postanowieniami tytułu III [Przepisy szczególne dotyczące różnych kategorii świadczeń], podwyżki rewaloryzacyjne lub zasiłki uzupełniające;

- (x) określenie „świadczenia przedemerytalne” oznacza wszystkie świadczenia pieniężne inne niż zasiłki dla bezrobotnych lub wcześniejsze świadczenie z tytułu starości, a emerytura udzielane od określonego wieku pracownikom, którzy ograniczyli, zaprzestali lub zawiesili swą dającą wynagrodzenie pracę do wieku, w którym kwalifikują się do emerytury lub do wcześniejszej emerytury, a których otrzymywanie nie jest uzależnione od tego, czy zainteresowana osoba pozostaje w dyspozycji służb zatrudnienia właściwego państwa; „wcześniejsze świadczenie z tytułu starości” oznacza świadczenie udzielane przed osiągnięciem zwykłego wieku emerytalnego, które albo jest nadal przyznawane po osiągnięciu wspomnianego wieku, albo jest zastępowane innym świadczeniem z tytułu starości;
- (y) określenie „uchodźca” ma znaczenie nadane mu w art. 1 Konwencji dotyczącej statusu uchodźców, sporządzonej w Genewie dnia 28 lipca 1951 r.;
- (z) określenie „siedziba lub miejsce wykonywania działalności” oznacza siedzibę i miejsce prowadzenia działalności, w którym podejmowane są zasadnicze decyzje dotyczące przedsiębiorstwa i sprawowane są funkcje jego administracji centralnej;
- (aa) określenie „zamieszkanie” oznacza miejsce, w którym osoba zwykle przebywa;
- (bb) „specjalne świadczenia pieniężne o charakterze nieskładkowym” oznacza świadczenia, które:
 - (i) mają na celu zapewnienie:
 - (A) uzupełniającej, zastępczej lub dodatkowej ochrony na wypadek ryzyk objętych działami zabezpieczenia społecznego, o których mowa w art. SSC.3 ust. 1 [Zagadnienia objęte Protokołem], a które gwarantują zainteresowanym minimum środków utrzymania z uwzględnieniem sytuacji gospodarczej i społecznej danego państwa; lub
 - (B) wyłącznie szczególnej ochrony niepełnosprawnym, ściśle powiązanej z otoczeniem społecznym takiej osoby w danym państwie; lub
 - (ii) w przypadkach, w których finansowanie wynika wyłącznie z obowiązkowego opodatkowania mającego pokrywać ogólne wydatki publiczne, a warunki udzielania i wyliczania świadczeń nie zależą od jakiegokolwiek składki w odniesieniu do beneficjenta. Jednakże świadczeń udzielanych w celu uzupełnienia świadczenia składkowego nie uważa się za świadczenia składkowe wyłącznie z tego powodu;
- (cc) określenie „system specjalny dla urzędników służby cywilnej” oznacza każdy system zabezpieczenia społecznego, który jest różny od ogólnego systemu zabezpieczenia społecznego, mającego zastosowanie do osób zatrudnionych w zainteresowanym państwie, i któremu podlegają wszyscy urzędnicy służby cywilnej lub pewne grupy takich urzędników;
- (dd) określenie „bezpieśtwowiec” ma znaczenie nadane mu w art. 1 Konwencji dotyczącej statusu bezpieczeństwowców, podpisanej w Nowym Jorku dnia 28 września 1954 r.;
- (ee) określenie „pobyt” oznacza pobyt czasowy.

Artykuł SSC.2: Zakres podmiotowy

Niniejszy Protokół stosuje się do osób, które podlegają lub podlegały ustawodawstwu co najmniej jednego państwa, w tym do bezpaństwowców i uchodźców, oraz do członków ich rodzin i osób pozostałych przy życiu.

Artykuł SSC.3: Zagadnienia objęte Protokołem

1. Niniejszy Protokół stosuje się do następujących działów zabezpieczenia społecznego:

- (a) świadczeń z tytułu choroby;
- (b) świadczeń z tytułu macierzyństwa i równoważnych świadczeń dla ojca;
- (c) świadczeń z tytułu inwalidztwa;
- (d) świadczeń z tytułu starości;
- (e) rent rodzinnych;
- (f) świadczeń z tytułu wypadków przy pracy i choroby zawodowej;
- (g) świadczeń z tytułu śmierci;
- (h) świadczeń dla bezrobotnych;
- (i) świadczeń przedemerytalnych.

2. O ile załącznik SSC-6 [Postanowienia szczególne dotyczące stosowania ustawodawstw państw członkowskich oraz dotyczące Zjednoczonego Królestwa] nie stanowi inaczej, niniejszy Protokół stosuje się do ogólnych i specjalnych systemów zabezpieczeń społecznych, bez względu na to, czy są one składkowe, czy nieskładkowe, oraz do systemów związanych z obowiązkiem pracodawcy lub armatora.

3. Postanowienia tytułu III [Postanowienia szczególne dotyczące różnych kategorii świadczeń] nie wpływają jednak na przepisy prawa któregośkolwiek państwa w zakresie obowiązków armatora.

4. Niniejszego Protokołu nie stosuje się:

- (a) do specjalnych świadczeń pieniężnych o charakterze nieskładkowym wymienionych w części 1 [Specjalne świadczenia pieniężne o charakterze nieskładkowym] załącznika SSC-1 [Niektóre świadczenia pieniężne, do których nie stosuje się Protokołu];
- (b) do pomocy społecznej i medycznej;
- (c) do świadczeń, w związku z którymi państwo przejmuje odpowiedzialność za szkody wyrządzone osobom i zapewnia odszkodowanie, takich jak: świadczenia dla ofiar wojny i działań wojennych lub ich skutków; ofiar zbrodni, zabójstw lub aktów terroryzmu; ofiar szkód spowodowanych przez funkcjonariuszy państwa członkowskiego podczas wykonywania ich obowiązków lub dla osób, które znalazły się w niekorzystnej sytuacji ze względów politycznych lub religijnych lub też ze względu na pochodzenie;

- (d) do specjalnych świadczeń pieniężnych o charakterze nieskładkowym wymienionych w części 2 [Świadczenia z tytułu długotrwałej opieki] załącznika SSC-1 [Niektóre świadczenia pieniężne, do których niniejszy Protokół nie ma zastosowania];
- (e) do usług poczęcia wspomaganego;
- (f) do płatności, które są związane z działem zabezpieczenia społecznego wymienionym w ust. 1 i które są:
 - (i) uiszczane w celu pokrycia wydatków na ogrzewanie przy niskich temperaturach; oraz
 - (ii) wymienionych w części 3 [Płatności, które są związane z działem zabezpieczenia społecznego wymienionym w art. SSC.3 [Zagadnienia objęte Protokołem] ust. 1 i które są wypłacane w celu pokrycia wydatków na ogrzewanie przy niskich temperaturach (art. SSC.3 [Zagadnienia objęte Protokołem] ust. 4 lit. f)) załącznika SSC-1 [Niektóre świadczenia pieniężne, do których Protokół nie ma zastosowania];
- (g) świadczeń rodzinnych.

Artykuł SSC.4: Niedyskryminacja między państwami członkowskimi

1. Uzgodnienia dotyczące koordynacji systemów zabezpieczenia społecznego ustanowione w niniejszym Protokole opierają się na zasadzie niedyskryminacji między państwami członkowskimi Unii.
2. Niniejszy artykuł pozostaje bez uszczerbku dla wszelkich uzgodnień między Zjednoczonym Królestwem a Irlandią dotyczących wspólnej strefy podróżowania.

Artykuł SSC.5: Zasada równego traktowania

1. O ile niniejszy Protokół nie stanowi inaczej, w odniesieniu do działów systemu zabezpieczenia społecznego objętych art. SSC.3 ust. 1 [Zagadnienia objęte Protokołem], osoby, do których stosuje się niniejszy Protokół, korzystają z tych samych świadczeń i podlegają tym samym obowiązkom na mocy ustawodawstwa każdego państwa, co jego obywatele.
2. Niniejszy przepis nie ma zastosowania do spraw, o których mowa w art. SSC.3 ust. 4 [Zagadnienia objęte Protokołem].

Artykuł SSC.6: Równe traktowanie świadczeń, dochodów, okoliczności lub zdarzeń

O ile niniejszy Protokół nie stanowi inaczej, państwa zapewniają stosowanie zasady równego traktowania świadczeń, dochodów, okoliczności lub zdarzeń w następujący sposób:

- (a) w przypadkach, w których na podstawie ustawodawstwa właściwego państwa otrzymywanie świadczeń z zabezpieczenia społecznego i inny dochód ma pewne skutki prawne, odpowiednie przepisy tego ustawodawstwa mają zastosowanie także do otrzymywanych świadczeń równoważnych nabytych na podstawie ustawodawstwa innego państwa lub dochodów osiągniętych w innym państwie;
- (b) w przypadkach, w których na podstawie ustawodawstwa właściwego państwa zaistnieniu pewnych okoliczności lub zdarzeń przypisywane są określone skutki prawne, to państwo uwzględnia podobne okoliczności lub zdarzenia zaistniałe w każdym innym państwie tak, jak gdyby miały one miejsce na jego własnym terytorium.

Artykuł SSC.7: Sumowanie okresów

O ile niniejszy Protokół nie stanowi inaczej, właściwa instytucja państwa bierze pod uwagę w niezbędnym zakresie okresy ubezpieczenia, zatrudnienia, pracy na własny rachunek lub zamieszkania spełnione zgodnie z ustawodawstwem każdego innego państwa tak, jak gdyby były to okresy spełnione na podstawie stosowanego przez nią ustawodawstwa, w przypadku gdy jej ustawodawstwo uzależnia od spełnienia okresów ubezpieczenia, zatrudnienia, pracy na własny rachunek lub zamieszkania:

- (a) nabycie, zachowanie, przysługiwanie lub odzyskanie prawa do świadczeń,
- (b) objęcie przez ustawodawstwo, lub lub
- (c) dostęp do lub zwolnienie z ubezpieczenia obowiązkowego, fakultatywnego kontynuowanego lub dobrowolnego.

Artykuł SSC.8: Uchylenie zasad dotyczących miejsca zamieszkania

Państwa zapewniają stosowanie zasady przenoszenia świadczeń pieniężnych zgodnie z lit. a) i b).

- (a) Świadczenia pieniężne należne na podstawie ustawodawstwa państwa lub na podstawie niniejszego Protokołu nie podlegają jakimkolwiek obniżkom, zmianom, zawieszaniu, wstrzymywaniu lub konfiskacie z powodu tego, że beneficjent lub członkowie jego rodziny mieszkają w innym państwie niż to, w którym znajduje się instytucja odpowiedzialna za ich wypłacanie.
- (b) Litera a) nie ma zastosowania do świadczeń pieniężnych objętych art. SSC.3 [Zagadnienia objęte Protokołem] ust. 1 lit. c) i h).

Artykuł SSC.9: Zakaz kumulacji świadczeń

O ile nie określono inaczej, w niniejszym Protokole nie przyznaje ani nie utrzymuje się prawa do kilku świadczeń tego samego rodzaju za jeden i ten sam okres ubezpieczenia obowiązkowego.

TYTUŁ II: OKREŚLANIE MAJĄCEGO ZASTOSOWANIE USTAWODAWSTWA

Artykuł SSC.10: Zasady ogólne

1. Osoby, do których stosuje się niniejsze rozporządzenie, podlegają ustawodawstwu tylko jednego państwa. Ustawodawstwo takie określane jest zgodnie z postanowieniami niniejszego tytułu.
2. Do celów stosowania postanowień niniejszego tytułu osoby otrzymujące świadczenia pieniężne z powodu lub w konsekwencji pracy najemnej lub pracy na własny rachunek uważane są za wykonujące wspomnianą pracę. Nie dotyczy to świadczeń z tytułu inwalidztwa, emerytur ani rent rodzinnych, ani też rent z tytułu wypadków przy pracy lub chorób zawodowych lub świadczeń pieniężnych z tytułu choroby obejmujących leczenie przez czas nieokreślony.
3. Z zastrzeżeniem art. SSC.12 [Wykonywanie pracy w dwóch lub w kilku państwach] oraz SSC.13 [Ubezpieczenie dobrowolne lub fakultatywne kontynuowane]:
 - (a) osoba wykonująca w państwie pracę najemną lub pracę na własny rachunek podlega ustawodawstwu tego państwa;

- (b) urzędnik służby cywilnej podlega ustawodawstwu państwa, któremu podlega zatrudniająca go administracja;
- (c) każda inna osoba, do której nie mają zastosowania postanowienia lit. a) i b) podlega ustawodawstwu państwa miejsca zamieszkania, bez uszczerbku dla innych postanowień niniejszego Protokołu, gwarantujących jej świadczenia na podstawie ustawodawstwa jednego lub kilku innych państw.

4. Do celów stosowania przepisów niniejszego tytułu, praca najemna lub praca na własny rachunek wykonywana normalnie na pokładzie statku na morzu pod banderą państwa uważana jest za pracę wykonywaną w tym państwie. Jednakże osoba zatrudniona na pokładzie statku pod banderą państwa, a otrzymująca wynagrodzenie za taką pracę od przedsiębiorstwa lub osoby, których siedziba lub miejsce wykonywania działalności znajduje się w innym państwie, podlega ustawodawstwu tego drugiego państwa, jeżeli zamieszkuje w tym państwie. Do celów stosowania wspomnianego ustawodawstwa przedsiębiorstwo lub osoba wypłacająca wynagrodzenie uważana jest za pracodawcę.

5. Praca w charakterze członka załogi lotniczej lub personelu pokładowego, wykonywana w lotniczym transporcie pasażerów lub towarów, jest uznawana za pracę wykonywaną w państwie, w którym znajduje się port macierzysty.

Artykuł SSC.11: Pracownicy delegowani

1. W drodze odstępstwa od art. SSC.10 [Zasady ogólne] ust. 3 oraz jako środek przejściowy w odniesieniu do sytuacji, która istniała przed wejściem w życie niniejszej Umowy, między państwami członkowskimi wymienionymi w kategorii A załącznika SSC-8 [Postanowienia przejściowe dotyczące stosowania art. 11] a Zjednoczonym Królestwem stosuje się następujące przepisy w odniesieniu do obowiązującego prawodawstwa:

- (a) osoba, która wykonuje działalność jako pracownik najemny w państwie na rzecz pracodawcy, który normalnie prowadzi tam swą działalność, a która jest delegowana przez tego pracodawcę do innego państwa do wykonywania pracy w imieniu tego pracodawcy, nadal podlega ustawodawstwu pierwszego państwa, pod warunkiem że:
 - (i) czas takiej pracy nie przekracza 24 miesięcy oraz
 - (ii) że osoba ta nie jest wysłana, by zastąpić innego pracownika delegowanego.
- (b) Osoba, która normalnie wykonuje działalność jako osoba pracująca na własny rachunek w państwie, a która udaje się, by wykonywać podobną działalność w innym państwie, nadal podlega ustawodawstwu pierwszego państwa, pod warunkiem że przewidywany czas takiej pracy nie przekracza 24 miesięcy.

2. Do dnia wejścia w życie niniejszej Umowy Unia powiadomi Zjednoczone Królestwo, do której z następujących kategorii należy każde państwo członkowskie:

- (a) Kategoria A: Państwo członkowskie powiadomiło Unię, że zamierza odstąpić od stosowania art. SSC.10 [Zasady ogólne] na mocy niniejszego artykułu;
- (b) Kategoria B: Państwo członkowskie powiadomiło Unię, że nie zamierza stosować odstępstw od artykułu SSC.10 [Zasady ogólne]; lub
- (c) Kategoria C: Państwo członkowskie nie wskazało, czy zamierza odstąpić od stosowania art. SSC.10 [Zasady ogólne], czy też nie.

3. Dokument, o którym mowa w ust. 2, staje się treścią załącznika SSC-8 [Postanowienia przejściowe dotyczące stosowania art. SSC.11] w dniu wejścia w życie niniejszej Umowy.

4. W odniesieniu do państw członkowskich, które w dniu wejścia w życie niniejszej Umowy są wymienione w kategorii A, stosuje się ust. 1 lit. a) i b).

5. W odniesieniu do państw członkowskich, które w dniu wejścia w życie niniejszej Umowy są wymienione w kategorii C, stosuje się ust. 1 lit. a) i b), tak jakby dane państwo członkowskie było wymienione w kategorii A przez okres jednego miesiąca od daty wejścia w życie niniejszej Umowy. Specjalny Komitet ds. Koordynacji Zabezpieczeń Społecznych przenosi państwo członkowskie z kategorii C do kategorii A, jeśli Unia powiadomi Specjalny Komitet ds. Koordynacji Zabezpieczeń Społecznych, że dane państwo członkowskie wyraża wolę takiego przeniesienia.

6. Miesiąc od dnia wejścia w życie niniejszej Umowy kategorie B i C przestają istnieć. Niezwłocznie potem Strony publikują zaktualizowany załącznik SSC-8 [Postanowienia przejściowe dotyczące stosowania art. SSC.11]. Do celów ust. 1 uznaje się, że od daty tej publikacji załącznik [SSC-8] [Przepisy przejściowe dotyczące stosowania art. SSC.11] obejmuje wyłącznie państwa członkowskie kategorii A.

7. W przypadku gdy osoba znajduje się w sytuacji, o której mowa w ust. 1, dotyczącej państwa członkowskiego należącego do kategorii C, przed opublikowaniem zaktualizowanego załącznika SSC-8 [Postanowienia przejściowe dotyczące stosowania art. SSC.11] zgodnie z ust. 6, ust. 1 ma nadal zastosowanie do tej osoby przez czas trwania jej działalności na mocy ust. 1.

8. Unia powiadamia Specjalny Komitet ds. Koordynacji Zabezpieczeń Społecznych, jeżeli państwo członkowskie pragnie zostać usunięte z kategorii A załącznika SSC-8 [Postanowienia przejściowe dotyczące stosowania art. SSC.11], a Specjalny Komitet ds. Koordynacji Zabezpieczeń Społecznych, na wniosek Unii, usuwa to państwo członkowskie z kategorii A załącznika SSC-8. Strony publikują zaktualizowany załącznik SSC.8 [Postanowienia przejściowe dotyczące stosowania art. SSC.11], który stosuje się od pierwszego dnia drugiego miesiąca po otrzymaniu wniosku przez Specjalny Komitet ds. Koordynacji Zabezpieczeń Społecznych.

9. W przypadku gdy osoba znajduje się w sytuacji, o której mowa w ust. 1, przed opublikowaniem zaktualizowanego załącznika SSC-8 [Postanowienia przejściowe dotyczące stosowania art. SSC.11] zgodnie z ust. 8, ust. 1 ma nadal zastosowanie do tej osoby przez czas trwania jej działalności na mocy ust. 1.

Artykuł SSC.12: Wykonywanie pracy w dwóch lub w kilku państwach

1. Osoba, która normalnie wykonuje pracę najemną w co najmniej jednym państwie członkowskim oraz w Zjednoczonym Królestwie, podlega:

(a) ustawodawstwu państwa zamieszkania, jeżeli osoba ta wykonuje znaczną część pracy w tym państwie; lub

(b) jeżeli osoba ta nie wykonuje znacznej części swojej działalności w państwie zamieszkania:

(i) ustawodawstwu państwa, w którym znajduje się siedziba lub miejsce wykonywania działalności przedsiębiorstwa lub pracodawcy, jeżeli jest zatrudniona przez jedno przedsiębiorstwo lub jednego pracodawcę; lub

- (ii) ustawodawstwu państwa, w którym znajduje się siedziba lub miejsce wykonywania działalności przedsiębiorstw lub pracodawców, jeżeli jest zatrudniona przez co najmniej dwa przedsiębiorstwa lub co najmniej dwóch pracodawców, których siedziba lub miejsce wykonywania działalności znajduje się w tylko jednym państwie; lub
- (iii) ustawodawstwu państwa, w którym znajduje się siedziba lub miejsce wykonywania działalności przedsiębiorstwa lub pracodawcy, innego niż państwo miejsca zamieszkania, jeżeli jest zatrudniona przez co najmniej dwa przedsiębiorstwa lub co najmniej dwóch pracodawców, których siedziba lub miejsce wykonywania działalności znajduje się w państwie członkowskim i Zjednoczonym Królestwie, z których jedno jest państwem miejsca zamieszkania; lub
- (iv) ustawodawstwu państwa, w którym ma miejsce zamieszkania, jeżeli jest zatrudniona przez co najmniej dwa przedsiębiorstwa lub co najmniej dwóch pracodawców, a co najmniej dwa z tych podmiotów mają siedzibę lub miejsce wykonywania działalności w różnych państwach innych niż państwo miejsca zamieszkania.

2. Osoba, która normalnie wykonuje działalność na własny rachunek w co najmniej jednym państwie członkowskim i w Zjednoczonym Królestwie, podlega:

- (a) ustawodawstwu państwa zamieszkania, jeżeli osoba ta wykonuje znaczną część pracy w tym państwie; lub
- (b) ustawodawstwu państwa, w którym znajduje się jej ośrodek interesów życiowych, jeżeli osoba ta nie zamieszkuje w jednym z państw, w których wykonuje znaczną część swej pracy.

3. Osoba, która normalnie wykonuje pracę najemną i pracę na własny rachunek w dwóch lub kilku państwach podlega ustawodawstwu państwa, w którym wykonuje pracę najemną lub, jeżeli wykonuje taką pracę w dwóch lub w kilku państwach, ustawodawstwu określoneemu zgodnie z ust. 1.

4. Osoba, która jest zatrudniona jako urzędnik służby cywilnej przez państwo i która wykonuje pracę najemną lub pracę na własny rachunek w co najmniej jednym państwie, podlega ustawodawstwu państwa, któremu podlega zatrudniająca ją administracja.

5. Osoba, która normalnie wykonuje pracę najemną w dwóch lub kilku państwach członkowskich (a nie w Zjednoczonym Królestwie), podlega ustawodawstwu Zjednoczonego Królestwa, jeżeli osoba ta nie wykonuje znacznej części tej pracy w państwie zamieszkania, oraz osoba ta:

- (a) jest zatrudniona w Zjednoczonym Królestwie przez jedno lub kilka przedsiębiorstw lub pracodawców, z których wszyscy mają siedziby lub miejsca prowadzenia działalności w Zjednoczonym Królestwie;
- (b) zamieszkuje w państwie członkowskim i jest zatrudniona przez co najmniej dwa przedsiębiorstwa lub pracodawców, z których wszyscy mają siedzibę lub miejsce prowadzenia działalności w Zjednoczonym Królestwie i w państwie członkowskim miejsca zamieszkania;
- (c) zamieszkuje w Zjednoczonym Królestwie i jest zatrudniona przez co najmniej dwa przedsiębiorstwa lub pracodawców, z których co najmniej dwa mają siedzibę lub miejsce prowadzenia działalności w różnych państwach członkowskich; lub

(d) zamieszkuje w Zjednoczonym Królestwie i jest zatrudniona przez co najmniej jedno przedsiębiorstwo lub pracodawcę, z których żadne nie ma siedziby ani miejsca prowadzenia działalności w innym państwie członkowskim.

6. Osoba, która normalnie wykonuje pracę na własny rachunek w dwóch lub większej liczbie państw członkowskich (a nie w Zjednoczonym Królestwie), nie wykonując znacznej części tej pracy w państwie zamieszkania, podlega ustawodawstwu Zjednoczonego Królestwa, jeżeli jej ośrodek interesów życiowych znajduje się w Zjednoczonym Królestwie.

7. Ustęp 6 nie ma zastosowania w przypadku osoby, która normalnie wykonuje pracę najemną oraz jako osoba prowadząca działalność na własny rachunek w dwóch lub kilku państwach członkowskich.

8. Osoby, o których mowa w ust. 1–6, traktowane są do celów stosowania ustawodawstwa określonego zgodnie z tymi przepisami tak, jak gdyby wykonywały całą swoją pracę najemną lub pracę na własny rachunek i jakby uzyskiwały cały swój dochód w danym państwie.

Artykuł SSC.13: Ubezpieczenie dobrowolne lub fakultatywne kontynuowane

1. Artykuły SSC.10 [Zasady ogólne] i SSC.12 [Wykonywanie pracy w dwóch lub w kilku państwach] nie mają zastosowania do ubezpieczenia dobrowolnego ani do ubezpieczenia fakultatywnego kontynuowanego, chyba że, w odniesieniu do jednego z działów, o których mowa w art. SSC.3 [Zagadnienia objęte Protokołem] w państwie istnieje tylko system dobrowolny.

2. W przypadku gdy na mocy ustawodawstwa państwa zainteresowany podlega ubezpieczeniu obowiązkowemu w tym państwie, nie może on podlegać systemowi ubezpieczeń dobrowolnych lub fakultatywnych kontynuowanych w innym państwie. We wszystkich innych przypadkach, w których dla danego działu ubezpieczenia istnieje wybór pomiędzy kilkoma systemami ubezpieczeń dobrowolnych lub fakultatywnych kontynuowanych, zainteresowany przystępuje tylko do wybranego przez siebie systemu.

3. W odniesieniu jednak do świadczeń z tytułu inwalidztwa, z tytułu starości i rent rodzinnych zainteresowany może przystąpić do systemu ubezpieczeń dobrowolnych lub fakultatywnych kontynuowanych państwa, nawet jeżeli z obowiązku podlega ustawodawstwu innego państwa, pod warunkiem że na pewnym etapie swej pracy zawodowej podlegał ustawodawstwu pierwszego państwa z powodu lub w wyniku pracy najemnej lub pracy na własny rachunek oraz jeżeli takie nakładanie się jest w sposób wyraźny lub domyślny dozwolone na podstawie ustawodawstwa pierwszego państwa.

4. W przypadku gdy ustawodawstwo państwa uzależnia przyjęcie do ubezpieczenia dobrowolnego lub fakultatywnego kontynuowanego od zamieszkania w tym państwie lub od wykonywania wcześniej pracy najemnej albo pracy na własny rachunek, art. SSC.6 lit. b) [Równe traktowanie świadczeń, dochodów, okoliczności lub zdarzeń] stosuje się tylko do osób, które podlegały na jakimś wcześniejszym etapie ustawodawstwu tego państwa na podstawie pracy najemnej lub pracy na własny rachunek.

Artykuł SSC.14: Obowiązki pracodawcy

1. Pracodawca, którego siedziba lub miejsce prowadzenia działalności znajdują się poza terytorium właściwego państwa, zobowiązany jest do wypełniania wszystkich obowiązków wynikających z ustawodawstwa mającego zastosowanie do jego pracowników, w szczególności

obowiązku zapłacenia składek przewidzianych w tym ustawodawstwie, tak jakby jego siedziba lub miejsce prowadzenia działalności znajdowały się we właściwym państwie.

2. Pracodawca niemający miejsca prowadzenia działalności w państwie, którego ustawodawstwo ma zastosowanie, może uzgodnić z pracownikiem, że spoczywający na pracodawcy obowiązek zapłacenia składek może być wypełniany w jego imieniu przez pracownika, bez uszczerbku dla podstawowych obowiązków pracodawcy. Pracodawca powiadamia instytucję właściwą tego państwa członkowskiego o dokonanych uzgodnieniach.

TYTUŁ III: POSTANOWIENIA SZCZEGÓLNE DOTYCZĄCE POSZCZEGÓLNYCH KATEGORII ŚWIADCZEŃ

ROZDZIAŁ 1: ŚWIADCZENIA z TYTUŁU CHOROBY, MACIERZYŃSTWA i RÓWNOWAŻNE ŚWIADCZENIA DLA OJCA

Sekcja 1: Ubezpieczeni i członkowie ich rodzin, z wyjątkiem emerytów lub rencistów i członków ich rodzin

Artykuł SSC.15: Miejsce zamieszkania w państwie innym niż właściwe państwo

Ubezpieczony lub członkowie jego rodziny, którzy mają miejsce zamieszkania w innym państwie niż właściwe państwo, otrzymują w państwie miejsca zamieszkania świadczenia rzeczowe udzielane, w imieniu instytucji właściwej, przez instytucję miejsca zamieszkania, zgodnie z przepisami stosowanego przez nią ustawodawstwa tak, jak gdyby byli oni ubezpieczeni na mocy tego ustawodawstwa.

Artykuł SSC.16: Pobyt we właściwym państwie, kiedy miejsce zamieszkania jest w innym państwie – zasady szczególne w odniesieniu do członków rodzin pracowników przygranicznych

1. O ile postanowienia ust. 2 nie stanowią inaczej, ubezpieczony i członkowie jego rodziny, o których mowa w art. SSC.15 [Miejsce zamieszkania w państwie innym niż właściwe państwo], są też uprawnieni do świadczeń rzeczowych w czasie pobytu we właściwym państwie. Świadczenia rzeczowe udzielane są przez instytucję właściwą i na jej własny koszt, zgodnie z przepisami stosowanego przez nią ustawodawstwa tak, jak gdyby zainteresowane osoby zamieszkiwały w tym państwie.

2. Członkowie rodziny pracownika przygranicznego są uprawnieni do świadczeń rzeczowych w czasie ich pobytu we właściwym państwie.

Jednakże w przypadku gdy właściwe państwo jest wymienione w załączniku SSC-2 [Ograniczenie praw do świadczeń rzeczowych dla członków rodzin pracownika przygranicznego] członkowie rodziny pracownika przygranicznego, zamieszkujący w tym samym państwie co pracownik przygraniczny, są uprawnieni do świadczeń rzeczowych we właściwym państwie wyłącznie zgodnie z warunkami określonymi w art. SSC.17 ust. 1 [Pobyt poza właściwym państwem].

Artykuł SSC.17: Pobyt poza właściwym państwem

1. O ile postanowienia ust. 2 nie stanowią inaczej, ubezpieczony i członkowie jego rodziny przebywający w państwie innym niż państwo właściwe są uprawnieni do świadczeń rzeczowych udzielanych w imieniu instytucji właściwej, przez instytucję miejsca zamieszkania zgodnie ze stosowanym przez nią ustawodawstwem tak, jak gdyby osoba ta była ubezpieczona na podstawie tego ustawodawstwa, jeżeli:

- (a) świadczenia rzeczowe stają się niezbędne ze względów medycznych w czasie jej pobytu, w opinii świadczeniodawcy świadczeń rzeczowych, z uwzględnieniem charakteru tych świadczeń i przewidywanego czasu pobytu;
- (b) osoba nie udała się do tego państwa w celu uzyskania świadczeń rzeczowych, chyba że jest pasażerem lub członkiem załogi statku lub samolotu podróżującego do tego państwa, a świadczenia rzeczowe stały się konieczne ze względów medycznych podczas podróży lub lotu; oraz
- (c) okazano ważny dokument uprawniający do świadczeń zgodnie z art. SSCI.22(1) Pobyt w państwie innym niż właściwe państwo] załącznika SSC-7 [Część wykonawcza].

2. W dodatku SSCI-2 [dokumentu potwierdzającego uprawnienie] zawarto listę świadczeń rzeczowych, które, aby mogły być udzielone w czasie pobytu w innym państwie, wymagają, z przyczyn praktycznych, wcześniejszego porozumienia między zainteresowaną osobą a instytucją zapewniającą opiekę.

Artykuł SSC.18: Udanie się w celu uzyskania świadczeń rzeczowych – zezwolenie na stosowne leczenie poza państwem miejsca zamieszkania

1. O ile niniejszy Protokół nie stanowi inaczej, ubezpieczony udający się do innego państwa w celu uzyskania świadczeń rzeczowych w czasie tego pobytu ubiega się o zezwolenie instytucji właściwej.

2. Ubezpieczony, który uzyskał zezwolenie instytucji właściwej na udanie się do innego państwa w celu poddania się leczeniu odpowiedniemu do jego stanu, otrzymuje świadczenia rzeczowe udzielane, w imieniu instytucji właściwej, przez instytucję miejsca pobytu, zgodnie z przepisami stosowanego przez nią ustawodawstwa tak, jak gdyby był on ubezpieczony na mocy wspomnianego ustawodawstwa. Zezwolenie zostaje wydane, jeżeli przedmiotowe leczenie należy do świadczeń przewidzianych przez ustawodawstwo państwa, w którym zainteresowany ma miejsce zamieszkania oraz jeżeli nie może on uzyskać takiego leczenia w terminie uzasadnionym z medycznego punktu widzenia, z uwzględnieniem jego aktualnego stanu zdrowia oraz prawdopodobnego przebiegu choroby.

3. Postanowienia ust. 1 i 2 stosuje się odpowiednio do członków rodziny ubezpieczonego.

4. Jeżeli członkowie rodziny ubezpieczonego zamieszkują w innym państwie niż państwo, w którym ma miejsce zamieszkania ubezpieczonego, a to państwo wybrało zwrot na podstawie kwot zryczałtowanych, koszt świadczeń rzeczowych, o których mowa w ust. 2, ponosi instytucja miejsca zamieszkania członków rodziny. W tym przypadku, do celów stosowania ust. 1, instytucja miejsca zamieszkania członków rodziny uważana jest za instytucję właściwą.

Artykuł SSC.19: Świadczenia pieniężne

1. Ubezpieczony i członkowie jego rodziny zamieszkujący lub przebywający w państwie innym niż właściwe państwo, są uprawnieni do świadczeń pieniężnych wypłacanych przez instytucję właściwą zgodnie ze stosowanym przez nią ustawodawstwem. W drodze umowy między instytucją właściwą a instytucją miejsca zamieszkania lub pobytu, świadczenia takie mogą jednak być wypłacane przez instytucję miejsca zamieszkania lub pobytu na koszt instytucji właściwej zgodnie z ustawodawstwem właściwego państwa.

2. Instytucja właściwa państwa, którego ustawodawstwo przewiduje, że ustalanie wysokości świadczeń pieniężnych opiera się na średnim dochodzie lub na średniej stawce składki, określa taki średni dochód lub średnią stawkę składki wyłącznie w odniesieniu do dochodów potwierdzonych jako wypłacone lub zastosowanych stawek składki, w okresach spełnionych na podstawie wspomnianego ustawodawstwa.

3. Instytucja właściwa państwa, którego ustawodawstwo przewiduje, że ustalanie wysokości świadczeń pieniężnych opiera się na dochodzie standardowym, bierze pod uwagę wyłącznie dochód standardowy lub, w odpowiednim przypadku, średnią dochodów standardowych dla okresów spełnionych na podstawie wspomnianego ustawodawstwa.

4. Postanowienia ust. 2 i 3 stosuje się odpowiednio do przypadków, w których ustawodawstwo stosowane przez instytucję właściwą określa szczególnie okres odniesienia, który odpowiada w danym przypadku w całości lub w części okresom, które zainteresowany spełnił na mocy ustawodawstwa jednego lub kilku innych państw.

Artykuł SSC.20: Osoby ubiegające się o emeryturę lub rentę

1. Ubezpieczony, który, w czasie składania lub w trakcie rozpatrywania wniosku o przyznanie emerytury lub renty, traci prawo do świadczeń rzeczowych na podstawie ustawodawstwa państwa, które było ostatnio właściwe, zachowuje prawo do świadczeń rzeczowych na podstawie ustawodawstwa państwa, w którym zamieszkuje, pod warunkiem że spełnia on wymogi dotyczące ubezpieczenia zawarte w ustawodawstwie państwa, o którym mowa w ust. 2. Prawo do świadczeń rzeczowych w państwie miejsca zamieszkania stosuje się także do członków rodziny osoby ubiegającej się o emeryturę lub rentę.

2. Świadczenia rzeczowe obciążają instytucję państwa, które, w przypadku przyznania emerytury lub renty, stałyby się właściwe na mocy przepisów art. SSC.21 [Prawo do świadczeń rzeczowych na podstawie ustawodawstwa państwa miejsca zamieszkania] dla SSC.23 [Emerytury lub renty na podstawie ustawodawstwa jednego lub większej liczby państw innych niż państwo miejsca zamieszkania].

Część 2: Postanowienia szczególne dotyczące emerytów lub rencistów oraz członków ich rodzin

Artykuł SSC.21: Prawo do świadczeń rzeczowych na podstawie ustawodawstwa państwa miejsca zamieszkania

Osoba, która otrzymuje emeryturę lub rentę albo emerytury lub renty na mocy ustawodawstwa dwóch lub większej liczby państw, z których jedno jest państwem miejsca zamieszkania, i która jest uprawniona do świadczeń rzeczowych na mocy ustawodawstwa tego państwa, otrzymuje, jak i członkowie jej rodziny, takie świadczenia rzeczowe od instytucji miejsca zamieszkania i na rachunek tej instytucji, tak jak gdyby był osobą uprawnioną do emerytury lub renty należnej jedynie na podstawie ustawodawstwa tego państwa.

Artykuł SSC.22: Brak prawa do świadczeń rzeczowych na podstawie ustawodawstwa państwa miejsca zamieszkania

1. Osoba, która:
 - (a) zamieszkuje w danym państwie;
 - (b) pobiera emeryturę lub rentę albo emerytury lub renty na podstawie ustawodawstwa jednego lub kilku państw; oraz

- (c) nie jest uprawniona do świadczeń rzeczowych na podstawie ustawodawstwa państwa miejsca zamieszkania,

niemniej otrzymuje takie świadczenia dla siebie i członków swojej rodziny, o ile emeryt lub rencista byłby do nich uprawniony na mocy ustawodawstwa państwa właściwego dla jego emerytury lub renty lub co najmniej jednego z państw właściwych, jeżeli osoba ta zamieszkiwała w tym państwie. Świadczenia rzeczowe udzielane są na rachunek instytucji, określonej w ust. 2, przez instytucję miejsca zamieszkania, tak jak gdyby zainteresowany był uprawniony do emerytury lub renty i świadczeń rzeczowych na podstawie ustawodawstwa tego państwa.

2. W przypadkach, o których mowa w ust. 1, ciężar kosztów świadczeń rzeczowych spoczywa na instytucji określonej zgodnie z następującymi zasadami:

- (a) w przypadku gdy emeryt lub rencista jest traktowany tak, jak gdyby był uprawniony do świadczeń rzeczowych na podstawie ustawodawstwa jednego państwa, koszty tych świadczeń ponosi instytucja właściwa tego państwa;
- (b) jeżeli emeryt lub rencista ma prawo do świadczeń rzeczowych na podstawie ustawodawstwa dwóch lub kilku państw, koszty tych świadczeń ponoszone są przez instytucję właściwą państwa, którego ustawodawstwu uprawniony podlegał najdłużej;
- (c) w przypadku gdy stosowanie zasady przewidzianej w lit. b) spowodowałoby nałożenie ciężaru świadczeń na kilka państw, ciężar ten spoczywa na tej z instytucji właściwych, której ustawodawstwu uprawniony podlegał ostatnio.

Artykuł SSC.23: Emerytury lub renty na podstawie ustawodawstwa jednego lub większej liczby państw innych niż państwo miejsca zamieszkania, w przypadkach, gdy istnieje prawo do świadczeń rzeczowych w tym ostatnim państwie

W przypadku gdy osoba otrzymująca emeryturę lub rentę albo emerytury lub renty na podstawie ustawodawstwa jednego lub kilku państw zamieszkuje w państwie, na podstawie ustawodawstwa którego prawo do otrzymywania świadczeń rzeczowych nie jest uzależnione od warunków ubezpieczenia ani warunków pracy najemnej lub pracy na własny rachunek, a osoba ta nie otrzymuje emerytury lub renty od państwa miejsca zamieszkania, koszty świadczeń rzeczowych udzielonych takiej osobie i członkom jej rodziny ponosi instytucja jednego z państw właściwych w odniesieniu do jej emerytur lub rent, określona zgodnie z art. SSC.22 ust. 2 [Brak prawa do świadczeń rzeczowych na podstawie ustawodawstwa państwa miejsca zamieszkania] w zakresie, w jakim taka osoba i członkowie jej rodziny byłiby uprawnieni do takich świadczeń, gdyby zamieszkiwali w tym państwie.

Artykuł SSC.24: Miejsce zamieszkania członków rodziny w państwie innym niż to, w którym zamieszkuje emeryt lub rencista

W przypadku gdy osoba:

- (a) pobiera emeryturę lub rentę albo emerytury lub renty na podstawie ustawodawstwa jednego lub kilku państw; oraz
- (b) zamieszkuje w państwie innym niż to, w którym zamieszkuje członek jej rodziny,

członkowie rodziny tej osoby są uprawnieni do otrzymywania świadczeń rzeczowych od instytucji miejsca zamieszkania zgodnie ze stosowanym przez nią ustawodawstwem, o ile emeryt lub rencista jest uprawniony do świadczeń rzeczowych na podstawie ustawodawstwa danego państwa. Koszty

ponosi instytucja właściwa odpowiedzialna za koszty świadczeń rzeczowych udzielonych emerytowi lub renciście w państwie miejsca zamieszkania.

Artykuł SSC.25: Pobyt uprawnionego lub członków jego rodziny w państwie innym niż to, w którym mają miejsce zamieszkania – pobyt we właściwym państwie – zgoda na uzyskanie właściwej opieki poza państwem miejsca zamieszkania

1. Postanowienia art. SSC.17 [Pobyt poza właściwym państwem] stosuje się odpowiednio do:
 - (a) osoby otrzymującej emeryturę lub rentę albo emerytury lub renty na podstawie ustawodawstwa jednego lub kilku państw i uprawnionej do świadczeń rzeczowych na podstawie ustawodawstwa jednego z państw, które wypłacają jej emeryturę lub rentę albo emerytury lub renty;
 - (b) członków jej rodziny,

którzy przebywają w państwie innym niż to, w którym mają miejsce zamieszkania.
2. Postanowienia art. SSC.16 [Pobyt we właściwym państwie, kiedy miejsce zamieszkania jest w innym państwie – zasady szczególne w odniesieniu do członków rodzin pracowników przygranicznych] ust. 1 stosuje się odpowiednio do osób opisanych w ust. 1, jeżeli przebywają one w państwie, w którym znajduje się instytucja właściwa odpowiedzialna za koszt świadczeń rzeczowych udzielanych emerytowi lub renciście w państwie, w którym ma on miejsce zamieszkania, a państwo to wybrało tę opcję i jest wymienione w załączniku SSC-3 [Więcej praw dla emerytów lub rencistów powracających do właściwego państwa].
3. Postanowienia art. SSC.18 [Udanie się w celu uzyskania świadczeń rzeczowych – zezwolenie na stosowne leczenie poza państwem miejsca zamieszkania] stosuje się odpowiednio do emeryta lub rencisty lub członków jego rodziny, którzy przebywają w państwie innym niż państwo, w którym mają miejsce zamieszkania, w celu uzyskania w tym państwie traktowania odpowiedniego do ich stanu.
4. O ile ust. 5 nie stanowi inaczej, koszty świadczeń rzeczowych, o których mowa w ust. 1–3, ponosi instytucja właściwa odpowiedzialna za koszty świadczeń rzeczowych udzielonych emerytowi lub renciście w państwie miejsca zamieszkania.
5. Koszt świadczeń rzeczowych, o których mowa w ust. 3, ponosi instytucja miejsca zamieszkania emeryta lub rencisty lub członków jego rodziny, jeżeli osoby te mają miejsce zamieszkania w państwie, które wybrało wypłacanie na podstawie kwot zryczałtowanych. W tych przypadkach, do celów ust. 3, za instytucję właściwą uznaje się instytucję miejsca zamieszkania emeryta lub rencisty lub członków jego rodziny.

Artykuł SSC.26: Świadczenia pieniężne dla emerytów lub rencistów

1. Świadczenia pieniężne wypłacane są osobie otrzymującej emeryturę lub rentę albo emerytury lub renty na podstawie ustawodawstwa jednego lub większej liczby państw przez instytucję właściwą państwa, w którym znajduje się instytucja właściwa odpowiedzialna za koszt świadczeń rzeczowych udzielanych emerytowi lub renciście w jego państwie zamieszkania. Artykuł SSC.19 [Świadczenia pieniężne] stosuje się odpowiednio.
2. Postanowienia ust. 1 mają także zastosowanie do członków rodziny emeryta lub rencisty.

Artykuł SSC.27: Składki obciążające emerytów lub rencistów

1. Instytucja państwa zobowiązana na mocy stosowanego przez nią ustawodawstwa do potrącania składek od emerytów lub rencistów z tytułu świadczeń z tytułu choroby, świadczeń macierzyńskich i równoważnych świadczeń dla ojca może żądać takich potrąceń i uzyskiwać takie potrącenia, których wysokość ustalana jest zgodnie ze stosowanym przez nią ustawodawstwem, o ile świadczenia udzielane zgodnie z art. SSC.21 [Prawo do świadczeń rzeczowych na podstawie ustawodawstwa państwa miejsca zamieszkania] do art. SSC.24 [Miejsce zamieszkania członków rodziny w państwie innym niż to, w którym zamieszkuje emeryt lub rencista] obciążają instytucję wspomnianego państwa.

2. Jeżeli, w przypadkach, o których mowa w art. SSC.23 [Emerytury lub renty na podstawie ustawodawstwa jednego lub większej liczby państw innych niż państwo miejsca zamieszkania, w przypadkach gdy istnieje prawo do świadczeń rzeczowych w tym ostatnim państwie], uzyskanie świadczeń z tytułu choroby, macierzyństwa i równoważnych świadczeń dla ojca jest uwarunkowane opłaceniem składek lub podobnych wpłat na podstawie ustawodawstwa państwa, w którym zamieszkuje dany emeryt lub rencista, składki te nie są należne z tytułu takiego zamieszkania.

Sekcja 3: Postanowienia wspólne

Artykuł SSC.28: Postanowienia ogólne

Postanowienia art. SSC.21 [Prawo do świadczeń rzeczowych na podstawie ustawodawstwa państwa miejsca zamieszkania] do art. SSC.27 [Składki obciążające emerytów lub rencistów] nie mają zastosowania do emeryta lub rencisty ani do członków ich rodzin, którzy mają prawo do świadczeń na podstawie ustawodawstwa państwa z tytułu pracy najemnej lub działalności na własny rachunek. W takim przypadku osoba zainteresowana podlega, do celów niniejszego rozdziału, postanowieniom art. SSC.15 [Miejsce zamieszkania w państwie innym niż właściwe państwo] do art. SSC.19 [Świadczenia pieniężne].

Artykuł SSC.29: Pierwszeństwo prawa do świadczeń rzeczowych – zasada szczególna dotycząca prawa członków rodziny do świadczeń w państwie miejsca zamieszkania

1. O ile ust. 2 nie stanowi inaczej, jeżeli członek rodziny ma niezależne prawo do świadczeń rzeczowych na podstawie ustawodawstwa państwa lub na podstawie niniejszego rozdziału, prawo to ma pierwszeństwo przed pochodnym prawem do świadczeń rzeczowych dla członków rodziny.

2. O ile ust. 3 nie stanowi inaczej, jeżeli niezależne prawo w państwie miejsca zamieszkania istnieje bezpośrednio i wyłącznie na podstawie miejsca zamieszkania osoby zainteresowanej w tym państwie, pochodne prawo do świadczeń rzeczowych ma pierwszeństwo przed prawem niezależnym.

3. Niezależnie od ust. 1 i 2, świadczenia rzeczowe są udzielane członkom rodziny ubezpieczonego na koszt instytucji właściwej w państwie, w którym zamieszkuje, jeżeli:

- (a) wspomniani członkowie rodziny zamieszkuje w państwie, w którego ustawodawstwie prawo do otrzymywania świadczeń rzeczowych nie jest uzależnione od spełnienia warunków ubezpieczenia ani warunków wykonywania pracy najemnej lub działalności na własny rachunek; oraz
- (b) współmałżonek lub osoba sprawująca opiekę nad dziećmi ubezpieczonego wykonuje pracę najemną lub działalność na własny rachunek we wspomnianym państwie albo otrzymuje

emeryturę lub rentę z tego państwa na podstawie pracy najemnej lub działalności na własny rachunek.

Artykuł SSC.30: Zwroty między instytucjami

1. Świadczenia rzeczowe udzielane przez instytucję państwa w imieniu instytucji innego państwa na podstawie niniejszego rozdziału podlegają pełnemu zwrotowi.
2. Zwroty, o których mowa w w ust. 1, określane i dokonywane są zgodnie z ustaleniami przewidzianymi w załączniku SSC-7 [Część wykonawcza] na podstawie dowodów faktycznie poniesionych wydatków lub na podstawie kwot zryczałtowanych dla państw, których struktury prawne lub administracyjne są takie, że zwrot na podstawie faktycznie poniesionych wydatków nie jest odpowiedni.
3. Państwa oraz ich właściwe władze mogą przewidzieć inne sposoby dokonywania zwrotów lub też mogą odstąpić od dokonywania jakichkolwiek zwrotów między instytucjami podlegającymi ich kompetencji.

ROZDZIAŁ 2: ŚWIADCZENIA Z TYTUŁU WYPADKÓW PRZY PRACY I CHORÓB ZAWODOWYCH

Artykuł SSC.31: Prawo do świadczeń rzeczowych i pieniężnych

1. Bez uszczerbku dla bardziej korzystnych postanowień ust. 2 i 3 niniejszego artykułu, art. SSC 15 [Miejsce zamieszkania w państwie innym niż właściwe państwo], art. SSC.16 [Pobyt we właściwym państwie, kiedy miejsce zamieszkania jest w innym państwie – zasady szczególne w odniesieniu do członków rodzin pracowników przygranicznych] ust. 1, art. SSC.17 [Pobyt poza właściwym państwem] ust. 1 oraz art. SSC.18 [Udanie się w celu uzyskania świadczeń rzeczowych – zezwolenie na stosowne leczenie poza państwem miejsca zamieszkania] ust. 1 mają również zastosowanie do świadczeń związanych z wypadkami przy pracy lub chorobami zawodowymi.
2. Osoba, która uległa wypadkowi przy pracy lub która zapadła na chorobę zawodową, a która ma miejsce zamieszkania lub pobytu w innym państwie niż właściwe państwo, jest uprawniona do szczególnych świadczeń rzeczowych w ramach systemu obejmującego wypadki przy pracy i choroby zawodowe udzielanych, w imieniu instytucji właściwej, przez instytucję miejsca zamieszkania lub pobytu, zgodnie ze stosowanym przez nią ustawodawstwem, tak jak gdyby była ona ubezpieczona na podstawie tego ustawodawstwa.
3. Właściwa instytucja nie może odmówić wydania zezwolenia przewidzianego w art. SSC.18 [Udanie się w celu uzyskania świadczeń rzeczowych – zezwolenie na stosowne leczenie poza państwem miejsca zamieszkania] ust. 1 osobie, która uległa wypadkowi przy pracy lub zapadła na chorobę zawodową, a która ma prawo do świadczeń udzielanych na rachunek tej instytucji, jeżeli nie może ona otrzymać leczenia odpowiedniego do jej stanu w państwie, w którym osoba ta ma miejsce zamieszkania, w terminie uzasadnionym z medycznego punktu widzenia, z uwzględnieniem jej aktualnego stanu zdrowia i prawdopodobnego przebiegu choroby.
4. Postanowienia art. SSC.19 [Świadczenia pieniężne] mają także zastosowanie do świadczeń wynikających z postanowień niniejszego rozdziału.

Artykuł SSC.32: Koszty przewozu

1. Instytucja właściwa państwa, którego ustawodawstwo przewiduje ponoszenie kosztów przewozu osoby, która uległa wypadkowi przy pracy lub osoby, która zapadła na chorobę zawodową do miejsca zamieszkania albo do szpitala, ponosi koszty przewozu do odpowiedniego miejsca na

terytorium innego państwa, w którym osoba zamieszkuje, pod warunkiem że instytucja ta wyraziła wcześniejszą zgodę na ten przewóz, należycie uwzględniając uzasadniające go powody. Zgoda ta nie jest wymagana w przypadku, gdy chodzi o pracownika przygranicznego.

2. Instytucja właściwa państwa, którego ustawodawstwo przewiduje ponoszenie kosztów przewozu zwłok osoby zabitej w wypadku przy pracy do miejsca pochówku, ponosi koszty przewozu do odpowiedniego miejsca na terytorium innego państwa, w którym osoba zamieszkiwała w chwili wypadku, zgodnie ze stosowanym przez nią ustawodawstwem.

Artykuł SSC.33: Świadczenia w razie choroby zawodowej, jeżeli zainteresowany narażony był na takie samo ryzyko w kilku państwach

Jeżeli osoba, która zapadła na chorobę zawodową, wykonywała z uwzględnieniem ustawodawstwa dwóch lub większej liczby państw pracę, która poprzez swój charakter mogła spowodować tę chorobę, świadczenia, o które ta osoba lub osoby pozostałe przy życiu po jej śmierci mogą się ubiegać, przyznawane są wyłącznie na podstawie ustawodawstwa ostatniego z tych państw, którego warunki są spełnione.

Artykuł SSC.34: Pogłębienie się choroby zawodowej

W przypadku pogłębienia się choroby zawodowej, z powodu której osoba na nią cierpiąca otrzymała lub otrzymuje świadczenia na podstawie ustawodawstwa państwa, stosuje się następujące postanowienia:

- (a) jeżeli zainteresowany, od czasu, kiedy korzysta ze świadczeń, nie wykonywał na podstawie ustawodawstwa innego państwa pracy najemnej lub działalności na własny rachunek, mogącej spowodować lub pogłębić daną chorobę, instytucja właściwa pierwszego państwa ponosi koszty świadczeń, z uwzględnieniem pogłębienia się choroby zawodowej, zgodnie ze stosowanym przez nią ustawodawstwem;
- (b) jeżeli zainteresowany, od czasu kiedy korzysta ze świadczeń, wykonywał taką pracę na podstawie ustawodawstwa obowiązującego w innym państwie, instytucja właściwa pierwszego państwa ponosi koszty świadczeń, nie uwzględniając pogłębienia się choroby zawodowej, zgodnie ze stosowanym przez nią ustawodawstwem. Instytucja właściwa drugiego państwa przyznaje zainteresowanemu dodatek, którego wysokość jest równa różnicy między wysokością świadczeń należnych po pogłębieniu się choroby zawodowej, a wysokością świadczeń, które byłyby należne przed pogłębieniem się choroby zawodowej, zgodnie ze stosowanym przez nią ustawodawstwem, jeżeli dana choroba wystąpiłaby na terenie tego państwa zgodnie z ustawodawstwem tego państwa;
- (c) zasady dotyczące obniżania, zawieszania lub wstrzymywania określone przez ustawodawstwo państwa nie mogą być podnoszone wobec osób otrzymujących świadczenia udzielane przez instytucje dwóch państw zgodnie z lit. b).

Artykuł SSC.35: Zasady dotyczące uwzględniania odrębności poszczególnych ustawodawstw

1. Jeżeli w państwie, na terytorium którego zamieszkuje lub przebywa zainteresowany, nie istnieje ubezpieczenie od wypadków przy pracy lub od chorób zawodowych, lub jeżeli takie ubezpieczenie istnieje, ale nie przewiduje instytucji odpowiedzialnej za udzielanie świadczeń rzeczowych, świadczenia te udzielane są przez instytucję miejsca pobytu lub zamieszkania, odpowiedzialną za udzielanie świadczeń rzeczowych w przypadku choroby.

2. Jeżeli we właściwym państwie nie istnieje ubezpieczenie od wypadków przy pracy lub od chorób zawodowych, postanowienia niniejszego rozdziału dotyczące świadczeń rzeczowych mają jednak zastosowanie do osoby, która jest uprawniona do tych świadczeń w przypadku choroby, macierzyństwa lub do równoważnych świadczeń dla ojca na podstawie ustawodawstwa tego państwa, jeżeli osoba ta uległa wypadkowi przy pracy lub zapadła na chorobę zawodową w czasie zamieszkiwania lub pobytu w innym państwie. Koszty ponosi instytucja właściwa dla świadczeń rzeczowych na podstawie ustawodawstwa właściwego państwa.

3. Postanowienia art. SSC.6 [Równe traktowanie świadczeń, dochodów, okoliczności lub zdarzeń] mają zastosowanie do instytucji właściwej w państwie w odniesieniu do równoważności wypadków przy pracy i chorób zawodowych, które albo wystąpiły, albo zostały stwierdzone w późniejszym czasie na podstawie ustawodawstwa innego państwa przy ocenie stopnia niepełnosprawności, prawa do świadczeń lub ich kwoty, pod warunkiem że:

- (a) odszkodowanie nie jest należne w odniesieniu do wypadku przy pracy lub choroby zawodowej, które wystąpiły albo zostały stwierdzone uprzednio na podstawie stosowanego przez nią ustawodawstwa; oraz
- (b) odszkodowanie nie jest należne w odniesieniu do wypadku przy pracy lub choroby zawodowej, które wystąpiły albo następnie zostały stwierdzone na podstawie ustawodawstwa drugiego państwa, na podstawie którego wypadek przy pracy lub choroba zawodowa wystąpiły albo zostały stwierdzone.

Artykuł SSC.36: Zwroty między instytucjami

1. Postanowienia art. SSC.30 [Zwroty między instytucjami] mają także zastosowanie do świadczeń, o których mowa w niniejszym rozdziale, a zwrot dokonywany jest na podstawie faktycznie poniesionych kosztów.

2. Państwa lub ich właściwe władze mogą przewidzieć inne sposoby dokonywania zwrotów lub też mogą odstąpić od dokonywania jakichkolwiek zwrotów między instytucjami podlegającymi ich kompetencji.

ROZDZIAŁ 3: ŚWIADCZENIA Z TYTUŁU ŚMIERCI

Artykuł SSC.37: Prawo do świadczeń w przypadku gdy śmierć nastąpiła, lub gdy uprawniony zamieszkuje, w państwie innym niż właściwe państwo

1. Jeżeli ubezpieczony lub członek jego rodziny umrze na terytorium państwa innego niż właściwe państwo, uważa się, że śmierć nastąpiła we właściwym państwie.

2. Instytucja właściwa zobowiązana jest do przyznania świadczeń z tytułu śmierci należnych na podstawie stosowanego przez nią ustawodawstwa, nawet jeżeli osoba uprawniona zamieszkuje na terytorium państwa innego niż właściwe państwo.

3. Postanowienia ust. 1 i 2 stosuje się również w przypadku gdy śmierć nastąpiła z powodu wypadku przy pracy lub choroby zawodowej.

Artykuł SSC.38: Udzielanie świadczeń w przypadku śmierci emeryta lub rencisty

1. W przypadku śmierci emeryta lub rencisty, który był uprawniony do emerytury lub renty na podstawie ustawodawstwa jednego państwa lub do emerytury lub renty na podstawie ustawodawstwa dwóch lub większej liczby państw, jeżeli emeryt lub rencista zamieszkiwał

w państwie innym niż państwo instytucji odpowiedzialnej za koszt świadczeń rzeczowych udzielanych na podstawie art. SSC.22 [Brak prawa do świadczeń rzeczowych na podstawie ustawodawstwa państwa miejsca zamieszkania] i art. SSC.23 [Emerytury lub renty na podstawie ustawodawstwa jednego lub większej liczby państw innych niż państwo miejsca zamieszkania, gdy istnieje prawo do świadczeń rzeczowych w tym ostatnim państwie], świadczenia z tytułu śmierci należne na podstawie ustawodawstwa stosowanego przez tę instytucję są udzielane na jej własny koszt, tak jakby emeryt lub rencista w chwili śmierci miał miejsce zamieszkania w państwie, w którym znajduje się ta instytucja.

2. Postanowienia ust. 1 stosuje się odpowiednio do członków rodziny emeryta lub rencisty.

ROZDZIAŁ 4: ŚWIADCZENIA Z TYTUŁU INWALIDZTWA

Artykuł SSC.39: Obliczanie wysokości świadczeń z tytułu inwalidztwa

Bez uszczerbku dla postanowień art. SSC.7 [Sumowanie okresów], jeżeli na podstawie ustawodawstwa właściwego państwa zgodnie z tytułem II [Określanie mającego zastosowanie ustawodawstwa] niniejszego Protokołu, wysokość świadczeń z tytułu inwalidztwa zależy od długości okresów ubezpieczenia, pracy najemnej, pracy na własny rachunek lub zamieszkania, właściwe państwo nie jest zobowiązane do uwzględniania takich okresów spełnionych na podstawie ustawodawstwa innego państwa w celu obliczenia należnej kwoty świadczenia z tytułu inwalidztwa.

Artykuł SSC.40: Postanowienia szczególne dotyczące sumowania okresów

Instytucja właściwa państwa, którego ustawodawstwo uzależnia nabycie, zachowanie lub odzyskanie prawa do świadczeń od spełnienia okresów ubezpieczenia lub zamieszkania stosuje, w przypadkach, w których jest to niezbędne, odpowiednio postanowienia art. SSC.46 [Postanowienia szczególne dotyczące sumowania okresów].

Artykuł SSC.41: Pogłębienie się stanu inwalidztwa

W razie pogłębienia się stanu inwalidztwa, z powodu którego osoba uzyskuje świadczenia na podstawie ustawodawstwa państwa zgodnie z niniejszym Protokołem, świadczenie jest nadal udzielane zgodnie z postanowieniami niniejszego rozdziału, z uwzględnieniem pogłębienia się stanu.

Artykuł SSC.42: Zamiana świadczeń z tytułu inwalidztwa na świadczenia z tytułu starości

1. W przypadku gdy jest to przewidziane w ustawodawstwie państwa wypłacającego świadczenie z tytułu inwalidztwa zgodnie z niniejszym Protokołem, świadczenia z tytułu inwalidztwa przekształca się w świadczenia z tytułu starości na warunkach określonych w ustawodawstwie, na podstawie którego są udzielane, oraz zgodnie z rozdziałem 5 [Świadczenia emerytalne i renty rodzinne].

2. W przypadkach, gdy osoba pobierająca świadczenia z tytułu inwalidztwa uprawniona jest do ubiegania się o przyznanie świadczenia z tytułu starości na podstawie ustawodawstwa jednego lub większej liczby państw, zgodnie z postanowieniami art. SSC.45 [Postanowienia ogólne], każda instytucja zobowiązana do udzielania świadczeń z tytułu inwalidztwa na podstawie ustawodawstwa państwa kontynuuje wypłacanie takiej osobie świadczeń z tytułu inwalidztwa, do których zainteresowany jest uprawniony na podstawie stosowanego przez tę instytucję ustawodawstwa aż do chwili, gdy postanowienia ust. 1 będą miały zastosowanie do tej instytucji lub tak długo, jak zainteresowany spełnia warunki dotyczące takich świadczeń.

Artykuł SSC.43: Postanowienia szczególne dotyczące urzędników służby cywilnej

Postanowienia art. SSC.7 [Sumowanie okresów], art. SSC.39 [Obliczanie wysokości świadczeń z tytułu inwalidztwa], art.SSC.41 [Pogłębienie się stanu inwalidztwa], art. SSC.42 [Zamiana świadczeń z tytułu inwalidztwa na świadczenia z tytułu starości] oraz art. SSC.55 [Postanowienia szczególne dotyczące urzędników służby cywilnej] ust. 2 i 3 stosuje się odpowiednio do osób objętych specjalnym systemem dla urzędników służby cywilnej.

ROZDZIAŁ 5: ŚWIADCZENIA EMERYTALNE I RENTY RODZINNE

Artykuł SSC.44: Uwzględnianie okresów przeznaczonych na wychowywanie dziecka

1. W przypadku gdy w ustawodawstwie państwa, które jest państwem właściwym na podstawie tytułu II [Określanie mającego zastosowanie ustawodawstwa], nie bierze się pod uwagę okresu przeznaczonego na wychowywanie dziecka, instytucją odpowiedzialną za uwzględnienie tego okresu jako okresu przeznaczonego na wychowywanie dziecka na podstawie stosowanego przez siebie ustawodawstwa – tak jakby dziecko było wychowywane na terytorium danego państwa – pozostaje instytucja państwa, którego ustawodawstwu zainteresowany podlegał zgodnie z postanowieniami tytułu II [Określanie mającego zastosowanie ustawodawstwa] ze względu na pracę najemną lub działalność na własny rachunek w chwili, gdy na podstawie tego ustawodawstwa zaczęto uwzględniać okres przeznaczony na wychowywanie danego dziecka.

2. Ustęp 1 nie ma zastosowania, jeżeli zainteresowany podlega lub zacznie podlegać ustawodawstwu innego państwa w związku z wykonywaniem pracy najemnej lub działalności na własny rachunek.

Artykuł SSC.45: Postanowienia ogólne

1. Wszystkie instytucje właściwe określą uprawnienie do świadczeń na podstawie wszystkich ustawodawstw państw, którym podlegał zainteresowany, kiedy złożony zostanie wniosek o przyznanie świadczenia, o ile zainteresowany w sposób wyraźny nie ubiega się o odroczenie przyznania świadczeń z tytułu starości na podstawie ustawodawstwa jednego lub większej liczby państw.

2. Jeżeli w danej chwili zainteresowany nie spełnia albo już nie spełnia warunków określonych przez wszystkie ustawodawstwa państw, którym podlegał, instytucje stosujące ustawodawstwo, którego warunki zostały spełnione, nie biorą pod uwagę, dokonując wyliczeń zgodnie z postanowieniami art. SSC.47 [Przyznawanie świadczeń] ust. 1 lit a) lub b), okresów spełnionych na podstawie ustawodawstw, których warunki nie zostały spełnione lub nie są już spełniane, w przypadkach kiedy powoduje to niższą kwotę świadczenia.

3. Postanowienia ust. 2 stosuje się odpowiednio, gdy zainteresowany w sposób wyraźny ubiega się o odroczenie przyznania świadczeń z tytułu starości.

4. Nowe obliczenie przeprowadza się automatycznie, gdy spełnione są warunki, które muszą być spełnione na podstawie innych ustawodawstw lub gdy dana osoba wnioskuje o przyznanie świadczenia emerytalnego odroczonego zgodnie z ust. 1, chyba że okresy ukończone zgodnie z innymi ustawodawstwami zostały już uwzględnione na mocy ust. 2 lub 3.

Artykuł SSC.46: Postanowienia szczególne dotyczące sumowania okresów

1. Jeżeli ustawodawstwo państwa uzależnia przyznanie pewnych świadczeń od spełnienia okresów ubezpieczenia wyłącznie w odniesieniu do określonej pracy najemnej lub działalności na

własny rachunek lub w zawodzie, który podlega szczególnemu systemowi dotyczącemu osób wykonujących pracę najemną lub działalność na własny rachunek, instytucja właściwa tego państwa uwzględni okresy spełnione na podstawie ustawodawstwa pozostałych państw tylko wtedy, gdy zostały one spełnione na podstawie podobnego systemu lub, w przeciwnym razie, w tym samym zawodzie lub, w odpowiednich przypadkach, przy tej samej pracy najemnej lub tej samej działalności na własny rachunek.

Jeżeli, przy uwzględnieniu tak spełnionych okresów, zainteresowany nie spełnia warunków do otrzymania świadczeń wynikających ze szczególnego systemu, okresy te są uwzględniane w celu udzielenia świadczeń w ramach systemu ogólnego lub, w przeciwnym razie, systemu dotyczącego pracowników fizycznych lub umysłowych, w zależności od przypadku, pod warunkiem że zainteresowany przystąpił do jednego z tych systemów.

2. Okresy ubezpieczenia spełnione na podstawie szczególnego systemu państwa są uwzględniane w celu udzielenia świadczeń w ramach systemu ogólnego lub, w przeciwnym razie, systemu dotyczącego pracowników fizycznych lub umysłowych, w zależności od przypadku, innego państwa, pod warunkiem że zainteresowany przystąpił do jednego z tych systemów, nawet jeżeli okresy te zostały już uwzględnione w tym ostatnim państwie na podstawie systemu szczególnego.

3. W przypadkach, w których ustawodawstwo lub szczególny system państwa uzależnia nabycie, zachowanie lub odzyskanie prawa do świadczeń od tego, czy zainteresowany był ubezpieczony w czasie realizacji ryzyka, warunek ten uważa się za spełniony, jeżeli zainteresowany był wcześniej ubezpieczony na podstawie ustawodawstwa lub szczególnego systemu tego państwa, a w chwili realizacji ryzyka jest ubezpieczony od tego samego ryzyka na podstawie ustawodawstwa innego państwa lub – jeżeli nie jest – należy mu się świadczenie z tytułu tego samego ryzyka na podstawie ustawodawstwa innego państwa. Ostatni z warunków uważa się jednakże za spełniony w przypadkach, o których mowa w art. SSC.52 [Okresy ubezpieczenia lub zamieszkania krótsze niż jeden rok].

Artykuł SSC.47: Przyznawanie świadczeń

1. Instytucja właściwa ustala wysokość świadczeń, jakie byłyby należne:
 - (a) zgodnie z ustawodawstwem, które stosuje, wyłącznie w przypadkach, gdy warunki uprawnienia do świadczeń zostały spełnione wyłącznie na podstawie prawa krajowego (świadczenie niezależne);
 - (b) poprzez ustalenie teoretycznej kwoty świadczenia, a następnie kwoty rzeczywistej (świadczenie proporcjonalne), w następujący sposób:
 - (i) teoretyczna kwota świadczenia jest równa świadczeniu, o które zainteresowany mógłby się ubiegać, gdyby wszystkie okresy ubezpieczenia lub zamieszkania, spełnione z uwzględnieniem ustawodawstw pozostałych państw, zostały spełnione na podstawie ustawodawstwa, które jest stosowane w dniu przyznania świadczenia. Jeżeli, zgodnie z tym ustawodawstwem, kwota świadczenia nie zależy od długości spełnionych okresów ubezpieczenia, kwota ta zostaje uznana za kwotę teoretyczną;
 - (ii) instytucja właściwa ustala następnie rzeczywistą kwotę świadczenia proporcjonalnego, stosując do kwoty teoretycznej stosunek długości okresów ubezpieczenia spełnionych przed realizacją ryzyka na podstawie stosowanego przez nią ustawodawstwa, do całkowitej długości okresów ubezpieczenia spełnionych przed realizacją ryzyka na podstawie ustawodawstw wszystkich zainteresowanych państw.

2. W odpowiednich przypadkach instytucja właściwa stosuje do kwoty ustalonej zgodnie z postanowieniami ust. 1 lit. a) i b) wszystkie zasady dotyczące obniżania, zawieszania lub wstrzymywania, zgodnie ze stosowanym przez nią ustawodawstwem, w granicach przewidzianych postanowieniami art. SSC.48 [Zasady przeciwdziałania kumulacji] do art. SSC.50 [Kumulacja świadczeń różnego rodzaju].

3. Zainteresowany jest uprawniony do otrzymywania od instytucji właściwej każdego państwa wyższej z kwot ustalonych zgodnie z ust. 1 lit. a) i b).

4. W przypadkach, w których wyliczenie zgodnie z ust. 1 lit. a) w jednym państwie nieodmiennie wiąże się z tym, że świadczenie niezależne jest równe lub wyższe od świadczenia proporcjonalnego ustalonego zgodnie z ust. 1 lit. b), instytucja właściwa odstępuje od wyliczenia proporcjonalnego, pod warunkiem że:

- (a) sytuacja taka jest określona w części 1 załącznika SSC-4 [Przypadki, w których odstępuje się od wyliczenia proporcjonalnego lub nie stosuje się go].
- (b) nie ma zastosowania żadne ustawodawstwo zawierające zasady przeciwdziałania kumulacji, o których mowa w art. SSC.49 [Kumulacja świadczeń tego samego rodzaju] oraz art. SSC.50 [Kumulacja świadczeń różnego rodzaju], chyba że spełnione są warunki określone w art. SSC.50 [Kumulacja świadczeń różnego rodzaju] ust. 2; oraz
- (c) w szczególnych okolicznościach danego przypadku art. SSC.52 [Okresy ubezpieczenia lub zamieszkania krótsze niż jeden rok] nie ma zastosowania do okresów spełnionych na podstawie ustawodawstwa innego państwa.

5. Niezależnie od postanowień ust. 1, 2 oraz 3 wyliczenie proporcjonalne nie ma zastosowania do systemów, które zapewniają świadczenia, w odniesieniu do których okresy nie mają znaczenia dla ich wyliczenia – o ile systemy te wymienione są w części 2 załącznika SSC-4 [Przypadki, w których odstępuje się od wyliczenia proporcjonalnego lub nie stosuje się go]. W takich przypadkach zainteresowany jest uprawniony do świadczenia, którego wysokość ustalana jest zgodnie z ustawodawstwem danego państwa.

Artykuł SSC.48: Zasady przeciwdziałania kumulacji

1. Jakakolwiek kumulacja świadczeń z tytułu starości i rent rodzinnych ustalanych lub udzielanych na podstawie okresów ubezpieczenia lub zamieszkania spełnionych przez tę samą osobę uważana jest za kumulację świadczeń tego samego rodzaju.

2. Kumulacja świadczeń, które nie mogą być uważane za świadczenia tego samego rodzaju w rozumieniu ust. 1, uważana jest za kumulację świadczeń różnego rodzaju.

3. Następujące postanowienia mają zastosowanie do celów stosowania zasad przeciwdziałania kumulacji określonych przez ustawodawstwo państwa w przypadku zbiegu świadczenia z tytułu starości lub renty rodzinnej ze świadczeniem tego samego rodzaju lub ze świadczeniem innego rodzaju lub z innym dochodem:

- (a) instytucja właściwa bierze pod uwagę świadczenia lub dochody uzyskane w innym państwie wyłącznie wtedy, gdy stosowane przez nią ustawodawstwo przewiduje uwzględnianie świadczeń lub dochodów uzyskanych za granicą;
- (b) instytucja właściwa bierze pod uwagę wysokość świadczeń, jakie mają być wypłacane przez inne państwo przed potrąceniem podatku, składek z tytułu ubezpieczenia społecznego i innych

opłat i potrąceń indywidualnych, o ile stosowane przez nią ustawodawstwo nie przewiduje stosowania zasad przeciwdziałania kumulacji po takich potrąceniach, na warunkach przewidzianych i zgodnie z procedurami przewidzianymi w załączniku SSC-7 [Część wykonawcza];

- (c) instytucja właściwa nie uwzględnia wysokości świadczeń uzyskanych zgodnie z ustawodawstwem innego państwa na podstawie ubezpieczenia dobrowolnego lub fakultatywnego kontynuowanego;
- (d) jeżeli jedno państwo stosuje zasady przeciwdziałania kumulacji, ponieważ zainteresowany otrzymuje świadczenia tego samego rodzaju lub innego rodzaju na podstawie ustawodawstwa innego państwa lub dochód uzyskany w innych państwach, należne świadczenie może być obniżone wyłącznie o kwotę takich świadczeń lub takiego dochodu.

Artykuł SSC.49: Kumulacja świadczeń tego samego rodzaju

1. W przypadkach, w których świadczenia tego samego rodzaju należne na podstawie ustawodawstwa dwóch lub większej liczby państw kumulują się, zasady przeciwdziałania kumulacji określone przez ustawodawstwo państwa nie mają zastosowania do świadczenia proporcjonalnego.

2. Zasady przeciwdziałania kumulacji mają zastosowanie do świadczenia niezależnego wyłącznie wtedy, gdy dane świadczenie jest:

- (a) świadczeniem, którego kwota nie zależy od długości okresów ubezpieczenia lub zamieszkania; lub
- (b) świadczeniem, którego kwota ustalana jest na podstawie zaliczonego okresu uważanego za spełniony pomiędzy dniem realizacji ryzyka a terminem późniejszym, zbiegającym się ze:
 - (i) świadczeniem tego samego typu, z wyjątkiem przypadków, w których dwa lub większa liczba państw zawarła umowę o unikaniu wielokrotnego uwzględniania tego samego zaliczonego okresu; lub
 - (ii) świadczeniem, o którym mowa w lit. a).

Świadczenia i umowy, o których mowa w lit. a) i b), wymienione są w załączniku SSC-5 [Świadczenia i umowy, które pozwalają na stosowanie art. SSC.49 [Kumulacja świadczeń tego samego rodzaju]].

Artykuł SSC.50: Kumulacja świadczeń różnego rodzaju

1. Jeżeli otrzymanie świadczeń różnego rodzaju lub innego dochodu wymaga zastosowania zasad przeciwdziałania kumulacji przewidzianych przez ustawodawstwo zainteresowanych państw w odniesieniu do:

- (a) dwóch lub większej liczby niezależnych świadczeń, to instytucje właściwe podzielą kwoty świadczenia lub świadczeń lub innych dochodów, które zostały uwzględnione, przez liczbę świadczeń podlegających wspomnianym zasadom;

jednakże zastosowanie postanowień niniejszej litery nie może pozbawiać zainteresowanego jego statusu emeryta lub rencisty do celów stosowania postanowień pozostałych rozdziałów niniejszego tytułu na warunkach określonych i zgodnie z procedurami określonymi w załączniku SSC-7 [Część wykonawcza];

- (b) jednego lub większej liczby świadczeń proporcjonalnych, to instytucje właściwe wezmą pod uwagę świadczenie lub świadczenia lub inne dochody i wszystkie składniki przewidziane do celów stosowania zasad przeciwdziałania kumulacji jako funkcję stosunku okresów ubezpieczenia lub zamieszkania ustalonych do wyliczeń, o których mowa w art. SSC.47 [Przyznawanie świadczeń] ust. 1 lit. b) ppkt (ii);
 - (c) jednego lub większej liczby świadczeń niezależnych oraz jednego lub większej liczby świadczeń proporcjonalnych, to instytucje właściwe stosują odpowiednio postanowienia lit. a) w odniesieniu do świadczeń niezależnych oraz lit. b) w odniesieniu do świadczeń proporcjonalnych.
2. Instytucja właściwa nie stosuje podanego podziału w odniesieniu do świadczeń niezależnych, jeżeli stosowane przez nią ustawodawstwo przewiduje uwzględnianie świadczeń różnego rodzaju lub innych dochodów oraz wszystkich innych składników w ustalaniu części ich kwoty określonej jako funkcja stosunku okresów ubezpieczenia lub zamieszkania, o których mowa w art. SSC.47 [Przyznawanie świadczeń] ust. 1 lit. b) ppkt (ii).
3. Postanowienia ust. 1 i 2 stosuje się odpowiednio w przypadkach, w których ustawodawstwo jednego lub większej liczby państw przewiduje, że prawo do świadczenia nie może być nabyte w przypadku, kiedy zainteresowany otrzymuje świadczenie innego rodzaju, należne na podstawie ustawodawstwa innego państwa, lub inny dochód.

Artykuł SSC.51: Postanowienia dodatkowe dotyczące ustalania wysokości świadczeń

1. Do celu wyliczenia kwot teoretycznych i proporcjonalnych, o których mowa w art. SSC.47 [Przyznawanie świadczeń] ust. 1 lit. b), obowiązują następujące zasady:
- (a) w przypadkach, gdy całkowita długość okresów ubezpieczenia lub zamieszkania spełnionych przed realizacją ryzyka na podstawie ustawodawstw wszystkich zainteresowanych państw jest większa od maksymalnego okresu wymaganego przez ustawodawstwo jednego z tych państw do otrzymania pełnego świadczenia, instytucja właściwa tego państwa weźmie pod uwagę ten okres maksymalny zamiast całkowitej długości spełnionych okresów; ta metoda wyliczania nie skutkuje obciążeniem tej instytucji kosztem świadczenia większego od pełnego świadczenia przewidzianego na podstawie stosowanego przez nią ustawodawstwa. Niniejszy przepis nie ma zastosowania do świadczeń, których wysokość nie zależy od długości ubezpieczenia;
 - (b) procedura uwzględniania nakładających się okresów określona została w załączniku SSC-7 [Część wykonawcza];
 - (c) jeżeli ustawodawstwo państwa stanowi, że świadczenia mają być wyliczane na podstawie dochodów, składek, podstaw składek, podwyżek, zarobków, innych kwot lub kombinacji więcej niż jednej z nich (średnich, proporcjonalnych, zryczałtowanych lub zaliczonych), instytucja właściwa:
 - (i) określa podstawę ustalania świadczeń wyłącznie na podstawie okresów ubezpieczenia spełnionych na podstawie stosowanego przez nią ustawodawstwa;
 - (ii) wykorzystuje, w celu określenia kwoty wyliczanej na podstawie okresów ubezpieczenia lub zamieszkania spełnionych zgodnie z ustawodawstwem pozostałych państw, te same składniki określone lub odnotowywane dla okresów ubezpieczenia spełnionych na podstawie stosowanego przez nią ustawodawstwa;

w razie potrzeby zgodnie z procedurami określonymi w załączniku SSC-6 [Postanowienia szczególne dotyczące stosowania ustawodawstw państw członkowskich i Zjednoczonego Królestwa] w odniesieniu do danego państwa;

(d) w przypadku gdy lit. c) nie ma zastosowania, ponieważ ustawodawstwo państwa stanowi, że świadczenie ma być wyliczane na podstawie elementów innych niż okresy ubezpieczenia lub zamieszkania, które nie są związane z czasem, instytucja właściwa bierze pod uwagę – w odniesieniu do każdego z okresów ubezpieczenia lub zamieszkania spełnionych na podstawie ustawodawstwa jakiegokolwiek innego państwa – kwotę zgromadzonego kapitału, kapitału uznawanego za zgromadzony lub jakikolwiek inny składnik służący do wyliczania zgodnie ze stosowanym przez nią ustawodawstwem, podzielone przez jednostki okresów odpowiadające im w danym systemie emerytalno-rentowym.

2. Przepisy ustawodawstwa państwa dotyczące rewaloryzacji składników branych pod uwagę w celu wyliczenia świadczeń stosuje się, w odpowiednim przypadku, do składników, jakie bierze pod uwagę instytucja właściwa tego państwa, zgodnie z postanowieniami ust. 1, z tytułu okresów ubezpieczenia lub zamieszkania spełnionych na podstawie ustawodawstwa innych państw.

Artykuł SSC.52: Okresy ubezpieczenia lub zamieszkania krótsze niż jeden rok

1. Bez uszczerbku dla postanowień art. SSC.47 [Przyznawanie świadczeń] ust. 1 lit. b), instytucja państwa nie jest zobowiązana do przyznania świadczeń z tytułu okresów spełnionych na podstawie stosowanego przez nią ustawodawstwa, które są uwzględniane w chwili realizacji ryzyka, jeżeli:

(a) długość wspomnianych okresów jest mniejsza niż jeden rok, oraz

(b) uwzględniając wyłącznie te okresy, żadne prawo do świadczeń nie zostało nabyte na podstawie tego ustawodawstwa.

Do celów stosowania postanowień niniejszego artykułu termin „okresy ubezpieczenia” oznacza wszystkie okresy ubezpieczenia, pracy najemnej lub pracy na własny rachunek lub zamieszkania, które albo kwalifikują się do wspomnianego świadczenia, albo bezpośrednio je zwiększają.

2. Instytucja właściwa każdego zainteresowanego państwa bierze pod uwagę okresy, o których mowa w ust. 1, do celów stosowania postanowień art. SSC.47 [Przyznawanie świadczeń] ust. 1 lit. b) ppkt (i).

3. W przypadku gdy stosowanie postanowień ust. 1 spowodowałoby zwolnienie ze zobowiązań wszystkich instytucji zainteresowanych państw, świadczenia przyznaje się wyłącznie na podstawie ustawodawstwa ostatniego z tych państw, którego warunki są spełnione, tak jak gdyby wszystkie okresy ubezpieczenia i zamieszkania spełnione i brane pod uwagę zgodnie z postanowieniami art. SSC.7 [Sumowanie okresów] i art. SSC.46 [Postanowienia szczególne dotyczące sumowania okresów] ust. 1 i 2 zostały spełnione na podstawie ustawodawstwa tego państwa.

4. Niniejszego artykułu nie stosuje się do systemów wymienionych w części 2 [Przypadki, w których stosuje się art. 47 ust. 5] załącznika SSC-4 [Przypadki, w których odstępuje się od wyliczenia proporcjonalnego lub nie stosuje się go].

Artykuł SSC.53: Przyznawanie dodatków

1. Świadczeniobiorca, do którego stosuje się postanowienia niniejszego rozdziału, nie może, w państwie, w którym ma miejsce zamieszkania i na podstawie ustawodawstwa którego należne jest świadczenie, otrzymać świadczenie, które jest niższe od świadczenia minimalnego ustalonego przez

to ustawodawstwo za okres ubezpieczenia lub zamieszkania równy wszystkim okresom brany pod uwagę do wypłaty zgodnie z postanowieniami niniejszego rozdziału.

2. Instytucja właściwa tego państwa wypłaca uprawnionemu przez okres jego zamieszkania na terytorium tego państwa dodatek równy różnicy między całkowitą wysokością świadczeń należnych na podstawie postanowień niniejszego rozdziału a kwotą świadczenia minimalnego.

Artykuł SSC.54: Ponowne obliczenie i rewaloryzacja świadczeń

1. Jeżeli metoda ustalania wysokości świadczeń lub zasady wyliczania świadczeń ulegają zmianie na podstawie ustawodawstwa państwa lub jeżeli sytuacja osobista zainteresowanego ulega istotnej zmianie, która, na podstawie tego ustawodawstwa, prowadziłaby do dostosowania kwoty świadczenia, to zgodnie z postanowieniami art. SSC.47 [Przyznawanie świadczeń] dokonywane jest ponowne jej wyliczenie.

2. Natomiast jeżeli z powodu wzrostu kosztów utrzymania, wahań poziomu wynagrodzeń lub innych czynników stanowiących podstawę dostosowań, świadczenia należne od zainteresowanego państwa ulegają określonej zmianie procentowej lub kwotowej, to procent ten lub taką zryczałtowaną kwotę należy stosować bezpośrednio do świadczeń ustalonych zgodnie z postanowieniami art. SSC.47 [Przyznawanie świadczeń], bez potrzeby ponownego wyliczania.

Artykuł SSC.55: Postanowienia szczególne dotyczące urzędników służby cywilnej

1. Postanowienia art. SSC.7 [Sumowanie okresów], art. SSC.45 [Postanowienia ogólne], art. SSC.46 [Postanowienia szczególne dotyczące sumowania okresów] ust. 3 oraz art. SSC.47 [Przyznawanie świadczeń] do art. SSC.54 [Ponowne obliczenie i rewaloryzacja świadczeń] stosuje się odpowiednio do osób objętych specjalnym systemem dla urzędników służby cywilnej.

2. Jednak jeżeli ustawodawstwo właściwego państwa uzależnia nabycie, zachowanie lub odzyskanie prawa do świadczeń na podstawie systemu specjalnego dla urzędników służby cywilnej od tego, czy wszystkie okresy ubezpieczenia zostały spełnione na podstawie jednego lub większej liczby systemów specjalnych dla urzędników służby cywilnej w tym państwie lub czy są uważane przez ustawodawstwo tego państwa za równoważne z tymi okresami, instytucja właściwa tego państwa bierze pod uwagę tylko okresy, które mogą być uznane na podstawie stosowanego przez nią ustawodawstwa.

Jeżeli, z uwzględnieniem tak spełnionych okresów, zainteresowany nie spełnia warunków do otrzymania tych świadczeń, okresy te uwzględniane są w celu przyznania świadczeń na podstawie systemu ogólnego lub, w przeciwnym razie, programu mającego zastosowanie do pracowników fizycznych lub umysłowych, w zależności od przypadku.

3. W przypadkach, w których, na podstawie ustawodawstwa państwa, świadczenia wynikające z systemu specjalnego dla urzędników służby cywilnej wyliczane są na podstawie ostatniego wynagrodzenia lub ostatnich wynagrodzeń otrzymywanych w okresie odniesienia, instytucja właściwa tego państwa bierze pod uwagę, do celów wyliczania, tylko te wynagrodzenia, właściwie zrewaloryzowane, które otrzymywane były w okresie lub w okresach, w których zainteresowany podlegał temu ustawodawstwu.

ROZDZIAŁ 6: ŚWIADCZENIA DLA BEZROBOTNYCH

Artykuł SSC.56: Postanowienia szczególne dotyczące sumowania okresów ubezpieczenia, pracy najemnej lub pracy na własny rachunek

1. Instytucja właściwa państwa, którego ustawodawstwo uzależnia nabycie, zachowanie, odzyskanie lub kontynuację prawa do świadczeń od spełnienia okresów ubezpieczenia, pracy najemnej lub pracy na własny rachunek, bierze pod uwagę, w niezbędnym zakresie, okresy ubezpieczenia, pracy najemnej lub pracy na własny rachunek spełnione na podstawie ustawodawstwa innego państwa, tak jak gdyby były one spełnione na podstawie stosowanego przez nią ustawodawstwa.

Jednak w przypadkach, gdy mające zastosowanie ustawodawstwo uzależnia prawo do świadczeń od spełnienia okresów ubezpieczenia, to okresy ubezpieczenia, zatrudnienia lub pracy na własny rachunek spełnione na podstawie ustawodawstwa innego państwa nie są brane pod uwagę, o ile nie byłyby one uznawane za okresy ubezpieczenia, gdyby zostały spełnione zgodnie z mającym zastosowanie ustawodawstwem.

2. Zastosowanie postanowień ust. 1 niniejszego artykułu uzależnione jest od spełnienia ostatnio przez zainteresowanego, zgodnie z ustawodawstwem, na podstawie którego ubiega się on o świadczenia:

- (a) okresów ubezpieczenia, jeżeli ustawodawstwo to wymaga okresów ubezpieczenia,
- (b) okresów zatrudnienia, jeżeli ustawodawstwo to wymaga okresów zatrudnienia, lub
- (c) okresów pracy na własny rachunek, jeżeli ustawodawstwo to wymaga okresów pracy na własny rachunek.

Artykuł SSC.57: Obliczanie wysokości świadczeń dla bezrobotnych

1. Jeżeli wysokość świadczeń dla bezrobotnych jest obliczana na podstawie kwoty wcześniejszego wynagrodzenia lub dochodu zawodowego zainteresowanego, właściwe państwo uwzględnia wynagrodzenie lub dochód zawodowy uzyskany przez zainteresowanego wyłącznie w oparciu o jego ostatnią działalność w charakterze pracownika najemnego lub osoby prowadzącej działalność na własny rachunek zgodnie z ustawodawstwem właściwego państwa.

2. Jeżeli ustawodawstwo stosowane przez właściwe państwo przewiduje szczególny okres odniesienia w celu ustalenia wynagrodzenia lub dochodu zawodowego stosowanego do obliczenia wysokości świadczenia, a zainteresowany podlegał ustawodawstwu innego państwa przez cały okres odniesienia lub jego część, właściwe państwo uwzględnia jedynie wynagrodzenie lub dochód zawodowy uzyskany w trakcie ostatniej działalności w charakterze pracownika najemnego lub osoby prowadzącej działalność na własny rachunek zgodnie z tym ustawodawstwem.

ROZDZIAŁ 7: ŚWIADCZENIA PRZEDEMERYTALNE

Artykuł SSC.58: Świadczenia

W przypadkach, w których mające zastosowanie ustawodawstwo uzależnia prawo do świadczeń przedemerytalnych od spełnienia okresów ubezpieczenia, pracy najemnej lub pracy na własny rachunek, postanowienia art. SSC.7 [Sumowanie okresów] nie mają zastosowania.

TYTUŁ IV: POSTANOWIENIA RÓŻNE

Artykuł SSC.59: Współpraca

1. Właściwe organy państw powiadają Specjalny Komitet ds. Koordynacji Zabezpieczenia Społecznego o wszelkich zmianach w ich ustawodawstwie dotyczących działań zabezpieczenia społecznego objętych art. SSC.3 [Zagadnienia objęte Protokołem], które są istotne dla wdrożenia niniejszego Protokołu lub mogą wpływać na jego wdrożenie.

2. Jeżeli niniejszy Protokół nie wymaga, aby takie informacje były przekazywane Specjalnemu Komitetowi ds. Koordynacji Zabezpieczenia Społecznego, właściwe organy państw informują się wzajemnie o środkach podjętych w celu wykonania niniejszego Protokołu, które nie zostały notyfikowane na podstawie ust. 1 i które są istotne dla wykonania Protokołu.

3. Do celów niniejszego Protokołu władze i instytucje państw członkowskich i Zjednoczonego Królestwa świadczą sobie wzajemnie pomoc i działają tak, jak przy wykonywaniu własnego ustawodawstwa. Administracyjna pomoc tych władz i instytucji jest, co do zasady, wolna od opłat. Jednakże Specjalny Komitet ds. Koordynacji Zabezpieczenia Społecznego określa charakter kosztów podlegających zwrotowi oraz limity, ponad które należy zwrot.

4. Do celów niniejszego Protokołu władze i instytucje państw mogą porozumiewać się bezpośrednio między sobą oraz z zainteresowanymi osobami lub z ich przedstawicielami.

5. Instytucje i osoby objęte zakresem niniejszego Protokołu mają obowiązek wzajemnego informowania i współpracy w celu zapewnienia właściwego wdrożenia niniejszego Protokołu.

Instytucje, zgodnie z zasadą dobrej administracji, odpowiadają na wszelkie zapytania w odpowiednim czasie i w związku z tym udzielają osobom zainteresowanym wszelkich informacji wymaganych do wykonywania praw przyznanych im na mocy niniejszego Protokołu.

Zainteresowane osoby muszą poinformować instytucje właściwego państwa oraz państwa zamieszkania tak szybko, jak to jest możliwe, o wszelkich ewentualnych zmianach w ich sytuacji osobistej lub rodzinnej, które wpływają na ich prawo do świadczeń na podstawie niniejszego Protokołu.

6. Nieprzestrzeganie obowiązku informowania, o którym mowa w ust. 5 akapit trzeci, może skutkować zastosowaniem proporcjonalnych środków zgodnie z prawem krajowym. Jednakże te środki są równe środkom stosowanym w podobnych sytuacjach zgodnie z prawem wewnętrznym oraz nie czynią dla wnioskodawców niemożliwym lub bardzo trudnym w praktyce wykonywania praw przyznanych im na mocy niniejszego Protokołu.

7. W przypadku trudności w interpretacji lub zastosowaniu niniejszego Protokołu, które mogą zagrozić prawom osób objętych jego zakresem instytucja właściwego państwa lub państwa zamieszkania zainteresowanej osoby nawiązuje kontakt z instytucją(-ami) zainteresowanego państwa członkowskiego/zainteresowanych państw członkowskich. W razie braku wypracowania rozwiązania w rozsądnym terminie Strona może wnieść o przeprowadzenie konsultacji w ramach Specjalnego Komitetu ds. Koordynacji Zabezpieczenia Społecznego.

8. Władze, instytucje i sądy państwa nie mogą odrzucić wniosków lub innych dokumentów skierowanych do nich z tego powodu, że są sporządzone w jednym z języków urzędowych Unii, w tym w języku angielskim.

Artykuł SSC.60: Przetwarzanie danych

1. Państwa stopniowo wykorzystują nowe technologie do wymiany, dostępu do i przetwarzania danych wymaganych do stosowania postanowień niniejszego Protokołu.
2. Każde państwo ponosi odpowiedzialność za zarządzanie częścią usług przetwarzania danych, która leży w ich gestii.
3. Władze lub instytucje państwa nie mogą odrzucić dokumentów elektronicznych wysłanych lub wystawionych przez instytucję innego państwa zgodnie z Protokołem oraz załącznikiem SSC-7 [Część wykonawcza] z tego powodu, że zostały otrzymane drogą elektroniczną, jeżeli instytucja otrzymująca oświadczyła, że może przyjmować dokumenty elektroniczne. Kopie i zapisy takich dokumentów uważa się za poprawną i dokładną kopię oryginału lub odzwierciedlenie informacji, do jakich dokument się odnosi, o ile nie istnieją dowody przeciwnie.
4. Dokument elektroniczny uważa się za ważny, jeżeli system komputerowy, w jakim zapisany jest dokument, zawiera zabezpieczenia niezbędne w celu przeciwdziałania wszelkim zmianom, ujawnieniom lub dostępowi osób nieuprawnionych do tego zapisu. W każdym czasie możliwe musi być odtworzenie zapisanych informacji w postaci gotowej do odczytu.

Artykuł SSC.61: Zwolnienia

1. Przywilej zwolnienia z podatków, opłat skarbowych, taksy notarialnej lub opłat rejestracyjnych, przewidzianych przez ustawodawstwo jednego państwa, lub ich obniżenia, w odniesieniu do zaświadczeń lub dokumentów, które należy przedstawić, stosując ustawodawstwo tego państwa, rozciąga się na odpowiednie zaświadczenia lub dokumenty, które należy przedstawić, stosując ustawodawstwo innego państwa lub niniejszy Protokół.
2. Wszelkie oświadczenia, dokumenty i zaświadczenia dowolnego rodzaju, jakie należy przedstawić do celów stosowania niniejszego Protokołu, zwolnione są z obowiązku uwierzytelniania przez władze dyplomatyczne lub konsularne.

Artykuł SSC.62: Wnioski, oświadczenia i odwołania

Wszelkie wnioski, oświadczenia lub odwołania, które zgodnie z ustawodawstwem jednego państwa należało złożyć lub wnieść w określonym terminie do władz, instytucji lub sądu tego państwa, są dopuszczalne, jeżeli zostaną wniesione w tym samym terminie do odpowiednich władz, instytucji lub sądu innego państwa. W takim przypadku władze, instytucja lub sąd, do których wnioski, oświadczenia lub odwołania zostały złożone lub wniesione, przekazuje je bezzwłocznie właściwym władzom, instytucji lub sądowi tego pierwszego państwa bezpośrednio albo za pośrednictwem właściwych władz zainteresowanych państw. Datę złożenia lub wniesienia takich wniosków, oświadczeń lub odwołań do władz, instytucji lub sądu drugiego państwa uznaje się za datę złożenia lub wniesienia takich wniosków, oświadczeń lub odwołań do właściwych władz, instytucji lub sądu.

Artykuł SSC.63: Badania lekarskie

1. Badania lekarskie przewidziane przez ustawodawstwo jednego państwa mogą być przeprowadzane na wniosek instytucji właściwej na terytorium innego państwa przez instytucję miejsca pobytu lub zamieszkania osoby uprawnionej do świadczeń, na warunkach określonych w załączniku SSC-7 [Część wykonawcza] lub w sposób uzgodniony przez właściwe władze zainteresowanych państw.

2. Badania lekarskie przeprowadzone na warunkach określonych w ust. 1 uważa się za przeprowadzone na terytorium właściwego państwa.

Artykuł SSC.64: Ściąganie składek i odzyskiwanie świadczeń

1. Ściąganie składek należnych instytucji jednego państwa oraz odzyskiwanie świadczeń udzielonych przez instytucję jednego państwa, ale nienależnych, może nastąpić w innym państwie zgodnie z procedurą oraz z zachowaniem gwarancji i przywilejów dotyczących ściągania składek należnych odpowiedniej instytucji tego ostatniego państwa oraz odzyskiwania świadczeń przez nią udzielonych, ale nienależnych.

2. Decyzje wykonawcze organów sądowych i administracyjnych dotyczące ściągania składek, odsetek i wszelkich innych opłat lub odzyskiwania świadczeń udzielonych, ale nienależnych na podstawie ustawodawstwa jednego państwa są uznawane i wykonywane na żądanie instytucji właściwej w innym państwie w granicach i zgodnie z procedurami określonymi przez ustawodawstwo i z wszelkimi innymi procedurami, mającymi zastosowanie do podobnych decyzji tego ostatniego państwa. Decyzje takie ogłasza się jako podlegające wykonaniu w tym państwie w zakresie wymaganym przez ustawodawstwo i wszelkie inne procedury tego państwa.

3. Roszczenia instytucji jednego państwa mają w postępowaniu egzekucyjnym, upadłościowym lub układowym w innym państwie takie same przywileje, jakie ustawodawstwo tego ostatniego państwa przyznaje roszczeniom tego samego rodzaju.

4. Procedura dotycząca wprowadzenia w życie postanowień niniejszego artykułu, włącznie ze zwrotem, podlega postanowieniom załącznika SSC-7 [Część wykonawcza] lub, kiedy to niezbędne i jako środek uzupełniający, środkiem przewidzianym w umowach między państwami.

Artykuł SSC.65: Prawa instytucji

1. Jeżeli osoba korzysta na podstawie ustawodawstwa państwa ze świadczeń z tytułu szkody powstałej na skutek zdarzeń zaistniałych na terytorium innego państwa, wszelkie prawa instytucji odpowiedzialnej za świadczenie w stosunku do osoby trzeciej, zobowiązanej do wynagrodzenia szkody, uregulowane są następująco:

- (a) w przypadku gdy instytucja odpowiedzialna za świadczenie wstąpiła, na podstawie stosowanego przez nią ustawodawstwa, w prawa, jakie przysługują beneficjentowi w stosunku do osób trzecich, wstąpienie takie jest uznawane przez każde państwo;
- (b) w przypadku gdy instytucja odpowiedzialna za świadczenie ma bezpośrednie roszczenie wobec osoby trzeciej, roszczenie takie jest uznawane przez każde państwo.

2. Jeżeli osoba otrzymuje na podstawie ustawodawstwa państwa świadczenia z tytułu szkody powstałej na skutek zdarzeń zaistniałych na terytorium innego państwa, ustawodawstwo określające przypadki, w których wyłączona jest odpowiedzialność cywilna pracodawców lub ich pracowników, stosuje się wobec wymienionej osoby lub instytucji właściwej.

Postanowienia ust. 1 stosuje się również do wszelkich praw instytucji odpowiedzialnej za zapewnienie świadczeń w stosunku do pracodawców lub ich pracowników w przypadku gdy ich odpowiedzialność nie jest wyłączona.

3. W przypadkach, w których, zgodnie z postanowieniami art. SSC.30 [Zwroty między instytucjami] ust. 3 lub art. SSC.36 [[Zwroty między instytucjami] ust. 2, dwa lub większa liczba państw lub ich właściwe organy zawarły umowę o rezygnacji z dokonywania jakichkolwiek zwrotów

między instytucjami podlegającymi ich właściwości lub gdy zwrot nie zależy od kwoty faktycznie wypłaconych świadczeń, wszelkie prawa w stosunku do osób trzecich ponoszących odpowiedzialność podlegają następującym zasadom:

- (a) w przypadkach, w których instytucja państwa zamieszkania lub pobytu przyznaje świadczenie osobie z tytułu szkody powstałej na jego terytorium, instytucja ta, zgodnie z przepisami stosowanego przez nią ustawodawstwa, wykonuje prawo do wstąpienia lub działania bezpośredniego w stosunku do stron trzecich ponoszących odpowiedzialność za naprawienie szkody;
- (b) do celów zastosowania postanowień lit. a):
 - (i) osobę otrzymującą świadczenia uznaje się za ubezpieczoną w instytucji miejsca zamieszkania lub pobytu, oraz
 - (ii) instytucję tę uznaje się za instytucję odpowiedzialną za udzielenie świadczeń;
- (c) postanowienia ust. 1 i 2 pozostają w mocy w odniesieniu do wszelkich świadczeń nieobjętych umową o rezygnacji lub zwrotów, które nie zależą od wysokości faktycznie wypłaconych świadczeń.

Artykuł SSC.66: Wdrożenie ustawodawstwa

Szczególne warunki wprowadzania w życie ustawodawstw niektórych państw wymienione są w załączniku SSC-6 [Postanowienia szczególne dotyczące stosowania ustawodawstw państw członkowskich oraz Zjednoczonego Królestwa].

TYTUŁ V: POSTANOWIENIA KOŃCOWE

Artykuł SSC.67: Ochrona praw indywidualnych

1. Strony zapewniają, zgodnie ze swoim wewnętrznym porządkiem prawnym, aby przepisy Protokołu w sprawie koordynacji systemów zabezpieczenia społecznego miały moc prawną, albo bezpośrednio albo poprzez prawodawstwo krajowe służące wdrożeniu tych przepisów, tak aby osoby prawne lub fizyczne mogły powołać się na te przepisy przed wewnętrznymi sądami, trybunałami i organami administracyjnymi.

2. Strony zapewniają osobom prawnym i fizycznym środki skutecznej ochrony ich praw wynikających z niniejszego Protokołu, takie jak możliwość kierowania skarg do organów administracyjnych lub wnoszenia sprawy do właściwego sądu lub trybunału w ramach odpowiedniej procedury sądowej, w celu znalezienia odpowiedniego i terminowego środka odwoławczego.

Artykuł SSC.68: Zmiany

Specjalny Komitet ds. Koordynacji Zabezpieczenia Społecznego może wprowadzać zmiany w załącznikach i dodatkach do niniejszego Protokołu.

Artykuł SSC.69: Wypowiedzenie niniejszego Protokołu

Nie naruszając postanowień art. FINPROV.8 [Rozwiązanie Umowy], każda ze Stron może w dowolnym momencie wypowiedzieć niniejszy Protokół w drodze pisemnego powiadomienia wystosowanego drogą dyplomatyczną. W takim przypadku niniejszy Protokół przestaje obowiązywać pierwszego dnia dziesiątego miesiąca następującego po dacie powiadomienia.

Artykuł SSC.70: Klauzule wygaśnięcia

1. Niniejszy Protokół przestaje obowiązywać piętnaście lat po wejściu w życie niniejszej Umowy.
2. Nie później niż 12 miesięcy przed zakończeniem stosowania niniejszego Protokołu zgodnie z ust. 1 każda ze Stron powiadamia drugą Stronę o zamiarze rozpoczęcia negocjacji w celu zawarcia zaktualizowanego Protokołu.

Artykuł SSC.71: Ustalenia po zakończeniu obowiązywania niniejszego Protokołu

Jeżeli niniejszy Protokół przestaje obowiązywać na mocy art. SSC.69 [Wypowiedzenie niniejszego protokołu], art. SSC.70 [Klauzula wygaśnięcia] lub art. FINPROV.8 [Wypowiedzenie], prawa ubezpieczonych dotyczące uprawnień opartych na spełnionych okresach lub okolicznościach lub zdarzeniach, które wystąpiły przed końcem obowiązywania niniejszego Protokołu, zostają zachowane. Rada Partnerstwa może dokonać dodatkowych ustaleń określających odpowiednie ustalenia następcze i przejściowe w odpowiednim czasie przed końcem obowiązywania niniejszego Protokołu.

*ZAŁĄCZNIK SSC-1: NIEKTÓRE ŚWIADCZENIA PIENIĘŻNE, DO KTÓRYCH PROTOKÓŁ NIE MA
ZASTOSOWANIA*

Część 1: Specjalne nieskładkowe świadczenia pieniężne (art. SSC.3 [Zagadnienia objęte Protokołem]
ust. 4 lit. a))

(i) ZJEDNOCZONE KRÓLESTWO

- (a) Państwowy kredyt emerytalno-rentowy (ustawa z 2002 r. o państwowym kredycie emerytalno-rentowym i ustawa z 2002 r. o państwowym kredycie emerytalno-rentowym (Irlandia Północna))
- (b) Zasiłki dla osób poszukujących pracy uzależnione od wysokości dochodu (ustawa z 1995 r. o osobach poszukujących pracy i rozporządzenie z 1995 r. o osobach poszukujących pracy (Irlandia Północna))
- (c) Zasiłek dla osób niepełnosprawnych – część dotycząca przemieszczania się (ustawa z 1992 r. o składkach na zabezpieczenie społeczne i świadczeniach z tego zabezpieczenia oraz ustawa z 1992 r. o składkach na zabezpieczenie społeczne i świadczeniach z tego zabezpieczenia (Irlandia Północna))
- (d) Osobiste świadczenie niezależne – część dotycząca przemieszczania się (ustawa o reformie systemu opieki społecznej z 2012 r. (część 4) oraz rozporządzenie o reformie systemu opieki społecznej (Irlandia Północna) z 2015 r. (część 5))
- (e) Uzależniony od wysokości dochodu zasiłek dochodowy dla osób niepracujących (ustawa o reformie systemu opieki społecznej z 2007 r. i ustawa o reformie systemu opieki społecznej dla Irlandii Północnej z 2007 r.)
- (f) Przepisy dotyczące dopłaty do żywności na lepszy start (Welfare Foods (Best Start Foods) (Szkocja) z 2019 r. (SSI 2019/193))
- (g) Przepisy dotyczące zasiłków na lepszy start (zasiłku dla kobiet w ciąży i dzieci, zasiłku na wczesną naukę, stypendium edukacyjnego) (The Early Years Assistance (Best Start Grants) (Szkocja) z 2018 r. (SSI 2018/370))
- (h) Przepisy w sprawie świadczeń pogrzebowych (Funeral Expense Assistance (Szkocja) z 2019 r. (SSI 2019/292)).

(ii) PAŃSTWO CZŁONKOWSKIE

AUSTRIA

Dodatek wyrównawczy (ustawa federalna z dnia 9 września 1955 r. o powszechnym ubezpieczeniu społecznym – ASVG, ustawa federalna z dnia 11 października 1978 r. o ubezpieczeniu społecznym dla przedsiębiorców prowadzących działalność handlową – GSVG oraz ustawa federalna z dnia 11 października 1978 r. o ubezpieczeniu społecznym rolników – BSVG).

BELGIA

- (a) Zasiłek zastępujący dochód (ustawa z dnia 27 lutego 1987 r.)
- (b) Dochód gwarantowany dla osób starszych (ustawa z dnia 22 marca 2001 r.).

BUŁGARIA

Emerytura lub renta socjalna dla osób starszych (art. 89 kodeksu zabezpieczenia społecznego).

CYPR

- (a) Emerytura lub renta socjalna (ustawa o emeryturach i rentach socjalnych z 1995 r. (ustawa 25(I)/95) z późniejszymi zmianami)
- (b) Zasiłek dla osób niepełnosprawnych z poważnym uszkodzeniem narządu ruchu (decyzja Rady Ministrów nr 38210 z dnia 16 października 1992 r., nr 41370 z dnia 1 sierpnia 1994 r., nr 46183 z dnia 11 czerwca 1997 r. i nr 53675 z dnia 16 maja 2001 r.)
- (c) Specjalny zasiłek dla osób niewidomych (ustawa o zasiłkach specjalnych z 1996 r. (ustawa 77(I)/96) z późniejszymi zmianami).

REPUBLIKA CZESKA

Zasiłek socjalny (ustawa o państwowej pomocy społecznej nr 117/1995 Sb.).

DANIA

Zasiłek na koszty zakwaterowania dla emerytów i rencistów (ustawa o indywidualnej pomocy dotyczącej zakwaterowania, tekst jednolity w ustawie nr 204 z dnia 29 marca 1995 r.).

ESTONIA

- (a) Zasiłek dla niepełnosprawnych osób dorosłych (ustawa z dnia 27 stycznia 1999 r. o świadczeniach socjalnych dla osób niepełnosprawnych)
- (b) Państwowy zasiłek dla bezrobotnych (ustawa z dnia 29 września 2005 r. o usługach służących zwiększeniu zatrudnienia i o wsparciu rynku pracy).

FINLANDIA

- (a) Zasiłek mieszkaniowy dla emerytów i rencistów (ustawa w sprawie zasiłku mieszkaniowego dla emerytów i rencistów, 571/2007)
- (b) Świadczenie wspierające wejście na rynek pracy (ustawa o zasiłkach dla bezrobotnych 1290/2002)
- (c) Specjalna pomoc dla imigrantów (ustawa o specjalnej pomocy dla imigrantów, 1192/2002).

FRANCJA

- (a) Dodatkowe zasiłki wypłacane:

- (i) ze specjalnego funduszu inwalidzkiego; oraz
- (ii) z funduszu solidarności z osobami starszymi w odniesieniu do praw nabytych

(ustawa z dnia 30 czerwca 1956 r., skodyfikowana w księdze VIII kodeksu zabezpieczenia społecznego);

- (b) Zasiłek dla niepełnosprawnych osób dorosłych (ustawa z dnia 30 czerwca 1975 r., skodyfikowana w księdze VIII kodeksu zabezpieczenia społecznego)
- (c) Zasiłek specjalny (ustawa z dnia 10 lipca 1952 r., skodyfikowana w księdze VIII kodeksu zabezpieczenia społecznego) w odniesieniu do praw nabytych
- (d) Zasiłek przyznawany w ramach solidarności z osobami starszymi (rozporządzenie z dnia 24 czerwca 2004 r., skodyfikowane w księdze VIII kodeksu zabezpieczenia społecznego) od dnia 1 stycznia 2006 r.

NIEMCY

- (a) Dochód zapewniający podstawowe utrzymanie dla osób starszych i osób o ograniczonych możliwościach zarobkowania, przyznawany na podstawie rozdziału 4 księgi XII kodeksu socjalnego
- (b) Świadczenia na pokrycie kosztów utrzymania w ramach podstawowego zabezpieczenia dla osób poszukujących pracy, chyba że w odniesieniu do tych świadczeń spełnione są warunki kwalifikacji do czasowego dodatku po otrzymaniu zasiłku dla bezrobotnych (art. 24 ust. 1 księgi II kodeksu socjalnego).

GRECJA

Specjalne świadczenia dla osób starszych (ustawa nr 1296/82).

WĘGRY

- (a) Roczne świadczenie z tytułu inwalidztwa (dekret Rady Ministrów nr 83/1987 (XII 27) o rocznym świadczeniu z tytułu inwalidztwa)
- (b) Nieskładkowy zasiłek dla osób starszych (ustawa III z 1993 r. o administracji socjalnej i świadczeniach socjalnych)
- (c) Zasiłek transportowy (dekret rządowy nr 164/1995 (XII 27) o zasiłkach transportowych dla osób ze znacznym upośledzeniem fizycznym).

IRLANDIA

- (a) Zasiłek dla osób poszukujących pracy (ujednolicona ustawa o ochronie socjalnej z 2005 r., część 3, rozdział 2)
- (b) Emerytura lub renta państwowa (nieskładkowa) (ujednolicona ustawa o ochronie socjalnej z 2005 r., część 3, rozdział 4)
- (c) Renta wdowia (nieskładkowa) i renta na rzecz wdowców (nieskładkowa) (ujednolicona ustawa o ochronie socjalnej z 2005 r., część 3, rozdział 6)
- (d) Zasiłek z tytułu niepełnosprawności (ujednolicona ustawa o ochronie socjalnej z 2005 r., część 3, rozdział 10)
- (e) Zasiłek z tytułu mobilności (ustawa o opiece zdrowotnej z 1970 r., dział 61)
- (f) Renta dla osób niewidomych (ujednolicona ustawa o ochronie socjalnej z 2005 r., część 3, rozdział 5).

WŁOCHY

- (a) Renty socjalne dla osób bez środków do życia (ustawa nr 153 z dnia 30 kwietnia 1969 r.)
- (b) Renty i zasiłki dla niepełnosprawnych lub inwalidów cywilnych (ustawa nr 118 z dnia 30 marca 1971 r., nr 18 z dnia 11 lutego 1980 r. i nr 508 z dnia 23 listopada 1988 r.)
- (c) Renty i zasiłki dla głuchoniemych (ustawa nr 381 z dnia 26 maja 1970 r. i nr 508 z dnia 23 listopada 1988 r.)
- (d) Renty i zasiłki dla niewidomych osób cywilnych (ustawa nr 382 z dnia 27 maja 1970 r. i nr 508 z dnia 23 listopada 1988 r.)
- (e) Świadczenia uzupełniające minimalne emerytury i renty (ustawa nr 218 z dnia 4 kwietnia 1952 r., nr 638 z dnia 11 listopada 1983 r. i nr 407 z dnia 29 grudnia 1990 r.)
- (f) Świadczenia uzupełniające zasiłki dla niepełnosprawnych (ustawa nr 222 z dnia 12 czerwca 1984 r.)
- (g) Zasiłek socjalny (ustawa nr 335 z dnia 8 sierpnia 1995 r.)
- (h) Dodatek socjalny (art. 1 ust. 1 i 12 ustawy nr 544 z dnia 29 grudnia 1988 r. z późniejszymi zmianami).

ŁOTWA

- (a) Państwowe świadczenie z zabezpieczenia społecznego (ustawa o państwowych świadczeniach socjalnych z dnia 1 stycznia 2003 r.)
- (b) Zasiłek na pokrycie kosztów transportu dla osób niepełnosprawnych o ograniczonej sprawności ruchowej (ustawa o państwowych świadczeniach socjalnych z dnia 1 stycznia 2003 r.).

LITWA

- (a) Renta socjalna (ustawa z 2005 r. o państwowych świadczeniach socjalnych, art. 5)
- (b) Zasiłek wyrównawczy (ustawa z 2005 r. o państwowych świadczeniach socjalnych, art. 15)
- (c) Pokrycie kosztów transportu dla osób niepełnosprawnych o ograniczonej sprawności ruchowej (ustawa z 2000 r. o pokrywaniu kosztów transportu, art. 7).

LUKSEMBURG

Dochód dla osób o znacznym stopniu niepełnosprawności (art. 1 ust. 2 ustawy z dnia 12 września 2003 r.), z wyjątkiem osób uznanych za pracowników niepełnosprawnych i zatrudnionych na zwykłym rynku pracy lub w zakładach pracy chronionej.

MALTA

- (a) Zasiłek uzupełniający (sekcja 73 ustawy z 1987 r. o zabezpieczeniu społecznym (rozd. 318))
- (b) Świadczenie z tytułu starości (ustawa z 1987 r. o zabezpieczeniu społecznym (rozd. 318)).

NIDERLANDY

- (a) Ustawa o wspieraniu pracy i zatrudnienia młodych osób niepełnosprawnych z dnia 24 kwietnia 1997 r. (Wet Wajong)
- (b) Ustawa z dnia 6 listopada 1986 r. o świadczeniach uzupełniających (TW).

POLSKA

Renta socjalna (ustawa z dnia 27 czerwca 2003 r. o rentach socjalnych).

PORTUGALIA

- (a) Nieskładkowe państwowe świadczenia z tytułu starości i inwalidztwa (dekret z mocą ustawy nr 464/80 z dnia 13 października 1980 r.)
- (b) Nieskładkowa renta wdowia (dekret wykonawczy nr 52/81 z dnia 11 listopada 1981 r.)
- (c) Dodatek przyznawany w ramach solidarności z osobami starszymi (dekret z mocą ustawy nr 232/2005 z dnia 29 grudnia 2005 r. zmieniony dekretem z mocą ustawy nr 236/2006 z dnia 11 grudnia 2006 r.).

SŁOWACJA

- (a) Wyrównanie przyznane przed dniem 1 stycznia 2004 r. w przypadku emerytur lub rent stanowiących jedyne źródło dochodu
- (b) Emerytura lub renta socjalna przyznana przed dniem 1 stycznia 2004 r.

SŁOWENIA

- (a) Emerytura lub renta państwowa (ustawa z dnia 23 grudnia 1999 r. o ubezpieczeniu emerytalnym i rentowym i ubezpieczeniu z tytułu niepełnosprawności)
- (b) Dodatek do dochodu emerytów lub rencistów (ustawa z dnia 23 grudnia 1999 r. o ubezpieczeniu emerytalnym i rentowym i ubezpieczeniu z tytułu niepełnosprawności)
- (c) Zasiłek na pokrycie kosztów utrzymania (ustawa z dnia 23 grudnia 1999 r. o ubezpieczeniu emerytalnym i rentowym i ubezpieczeniu z tytułu niepełnosprawności).

HISZPANIA

- (a) Gwarancja dochodu minimalnego (ustawa nr 13/82 z dnia 7 kwietnia 1982 r.)
- (b) Świadczenia pieniężne w ramach pomocy osobom starszym i inwalidom niezdolnym do pracy (dekret królewski nr 2620/81 z dnia 24 lipca 1981 r.)
 - (i) Nieskładkowe świadczenia z tytułu inwalidztwa oraz emerytury określone w art. 38 ust. 1 tekstu jednolitego ustawy ogólnej w sprawie zabezpieczenia społecznego, zatwierdzonej królewskim dekretem ustawodawczym nr 1/1994 z dnia 20 czerwca 1994 r.; oraz
 - (ii) Świadczenia, które uzupełniają wyżej wymienione renty i emerytury, zgodnie z ustawodawstwem obowiązującym w Comunidades Autónomas, jeżeli takie uzupełniające świadczenia gwarantują minimalny dochód zapewniający utrzymanie z uwzględnieniem sytuacji społeczno-gospodarczej w danych Comunidades Autónomas;

- (c) Zasiłki służące wspieraniu mobilności i pokryciu kosztów transportu (ustawa nr 13/1982 z dnia 7 kwietnia 1982 r.).

SZWECJA

- (a) Dodatki mieszkaniowe dla osób otrzymujących emerytury lub renty (ustawa 2001:761);
- (b) Pomoc finansowa dla osób starszych (ustawa 2001:853).

Część 2: Świadczenia z tytułu długotrwałej opieki (art. SSC.3 [Zagadnienia objęte Protokołem] ust. 4 lit. d) protokołu)

(i) ZJEDNOCZONE KRÓLESTWO

- (a) Zasiłek pielęgnacyjny (ustawa o składkach na zabezpieczenie społeczne i świadczeniach z tytułu zabezpieczenia społecznego z 1992 r., przepisy z 1991 r. dotyczące zabezpieczenia społecznego (zasiłek pielęgnacyjny), ustawa o składkach na zabezpieczenie społeczne i świadczeniach (Irlandia Północna) z 1992 r. oraz przepisy z 1992 r. dotyczące zabezpieczenia społecznego (zasiłek pielęgnacyjny) (Irlandia Północna)
- (b) Zasiłek opiekuńczy (ustawa o składkach na zabezpieczenie społeczne i świadczeniach z tego zabezpieczenia z 1992 r., przepisy z 1976 r. o zabezpieczeniu społecznym (zasiłek pielęgnacyjny za opiekę nad osobą niepełnosprawną), ustawa z 1992 r. o składkach na zabezpieczenie społeczne i świadczeniach z tego zabezpieczenia (Irlandia Północna) oraz przepisy z 1976 r. o zabezpieczeniu społecznym (zasiłek pielęgnacyjny za opiekę nad osobą niepełnosprawną) (Irlandia Północna)
- (c) Zasiłek opiekuńczy dla osób niepełnosprawnych wymagających opieki (ustawa o składkach na zabezpieczenie społeczne i świadczeniach z tytułu zabezpieczenia społecznego z 1992 r., przepisy z 1991 r. w sprawie zabezpieczenia społecznego (zasiłek opiekuńczy), ustawa o składkach na zabezpieczenie społeczne i świadczeniach z tytułu zabezpieczenia społecznego (Irlandia Północna) z 1992 r. i przepisy z 1992 r. w sprawie zabezpieczenia społecznego (zasiłek opiekuńczy dla osób niepełnosprawnych) (Irlandia Północna))
- (d) Zasiłek z tytułu niepełnosprawności, część dotycząca kosztów utrzymania (ustawa o reformie systemu opieki społecznej z 2012 r. (część 4)), przepisy z 2013 r. dotyczące zabezpieczenia społecznego (świadczenie z tytułu niepełnosprawności), przepisy z 2013 r. dotyczące świadczenia z tytułu niepełnosprawności (przepisy przejściowe), przepisy z 2019 r. dotyczące świadczenia z tytułu niepełnosprawności (przepisy przejściowe) (ze zmianami), przepisy z 2015 r. dotyczące reformy systemu opieki społecznej (Irlandia Północna) (część 5), przepisy z 2016 r. dotyczące świadczenia z tytułu niepełnosprawności (Irlandia Północna), przepisy z 2016 r. dotyczące świadczenia z tytułu niepełnosprawności (przepisy przejściowe) (Irlandia Północna) oraz przepisy z 2019 r. dotyczące świadczenia z tytułu niepełnosprawności (przepisy przejściowe) (ze zmianami) (Irlandia Północna)
- (e) Dodatek na opiekę nad dzieckiem (ustawa z roku 2018 o zabezpieczeniu społecznym (Szkocja))
- (f) Przepisy w sprawie zasiłku dla młodych opiekunów (pomoc opiekuna (zasiłki dla młodych opiekunów) (Szkocja) z 2020 r. (z późniejszymi zmianami)).

(ii) PAŃSTWO CZŁONKOWSKIE

AUSTRIA

- (a) Ustawa federalna o zasiłkach na opiekę długoterminową (Bundespflegegeldgesetz, BPGG), wersja oryginalna BGBl. nr 110/1993, ostatnia zmiana BGBl- I nr. 100/2016
- (b) Rozporządzenie w sprawie ustalania wysokości federalnego zasiłku na opiekę długoterminową (Einstufungsverordnung zum Bundespflegegeldgesetz (EinstV)):
- (c) Rozporządzenie Ministra Pracy, Spraw Społecznych i Ochrony Konsumentów w sprawie oceny potrzeb w zakresie opieki nad dziećmi i młodzieżą zgodnie z ustawą federalną o opiece pielęgnacyjnej. (Bundespflegegeldgesetz, Kinder-EinstV)
- (d) Liczne obowiązujące podstawy ustawowe, np. porozumienie między rządem federalnym a krajami związkowymi (Länder) w sprawie wspólnych działań na rzecz osób wymagających opieki. Ustawy krajów związkowych (Länder) o pomocy społecznej i ustawy o osobach niepełnosprawnych
- (e) Ustawa o Funduszu Opieki (Pflegefondsgesetz, PFG), wersja oryginalna: Dziennik Urzędowy (BGBl. I) No. 57/2011.
- (f) Rozporządzenie w sprawie statystyk usług opiekuńczych z 2012 r. (Pflegedienstleistungsstatistik-Verordnung 2012)
- (g) Pomoc dla opieki całodobowej: Federalna ustawa o zasiłkach na opiekę długoterminową (Bundespflegegeldgesetz, BPGG):
- (h) Wytyczne dotyczące wspierania opieki całodobowej (§ 21b federalnej ustawy o zasiłkach na opiekę długoterminową (Bundespflegegeldgesetz))
- (i) Wytyczne dotyczące przyznawania zasiłków na utrzymanie członków rodziny sprawujących opiekę (§ 21a federalnej ustawy o zasiłkach na opiekę długoterminową (Bundespflegegeldgesetz))
- (j) Zakaz odwoływania się do opieki
- (k) Ustawa federalna o specjalnym dodatku w związku ze zniesieniem dostępu do funduszy w przypadku osób przebywających w placówkach opieki medycznej.
- (l) Ustawa federalna o specjalnym dodatku w związku ze zniesieniem dostępu do funduszy w przypadku osób przebywających w placówkach opieki medycznej w latach 2019 i 2020, BGBl. I nr 95/2019.

BELGIA

- (a) Ustawa o obowiązkowym ubezpieczeniu zdrowotnym i zasiłku chorobowym (Loi relative à l'assurance obligatoire soins de santé et indemnités/Wet betreffende de verplichte verzekering voor geneeskundige verzorging en uitkeringen), uzgodniona dnia 14 lipca 1994 r.
- (b) Ustawa z dnia 27 lutego 1987 r. o świadczeniach dla osób niepełnosprawnych (Loi relative aux allocations aux personnes handicapées/Wet betreffende de tegemoetkomingen aan gehandicapten)

- (c) Flamandzka ochrona socjalna (Vlaamse sociale bescherming): Dekret parlamentu flamandzkiego z dnia 18 maja 2018 r. w sprawie organizacji flamandzkiej ochrony socjalnej (Decreet houdende Vlaamse sociale bescherming/) oraz zarządzenia rządu flamandzkiego z dnia 30 listopada 2018 r.
- (d) Waloński kodeks działania socjalnego i zdrowia (Code wallon de l'action sociale et de la Santé), część dekretu. Część 1, księga IIIter, ustanowiona dekretem z dnia 8 listopada 2018 r.
- (e) Waloński kodeks regulacyjny dotyczący działań socjalnych i zdrowia, część I/1, ustanowiony na mocy dekretu rządu walońskiego z dnia 21 grudnia 2018 r.
- (f) Dekret z dnia 13 grudnia 2018 r. w sprawie ofert dla osób starszych lub pozostających na utrzymaniu oraz w sprawie opieki paliatywnej (Dekret über die Angebote für Senioren und Personen mit Unterstützungsbedarf sowie über die Palliativpflege).
- (g) Dekret z dnia 4 czerwca 2007 r. w sprawie psychiatrycznych domów opieki (Dekret über die psychiatrischen Pflegewohnheime)
- (h) Rozporządzenie rządu z dnia 20 czerwca 2017 r. w sprawie pomocy na rzecz mobilności (Erlass über die Mobilitätshilfen)
- (i) Dekret z dnia 13 grudnia 2016 r. w sprawie utworzenia niemieckiego urzędu ds. samodzielnego decydowania o życiu (Dekret zur Schaffung einer Dienststelle der Deutschsprachigen Gemeinschaft für selbstbestimmtes Leben).
- (j) Dekret królewski z dnia 5 marca 1990 r. w sprawie dodatku na opiekę nad osobami starszymi (Arrêté royal du 5 mars 1990 relatif à l'allocation pour l'aide aux personnes âgées).
- (k) Dekret rządowy z dnia 19 grudnia 2019 r. w sprawie przepisów przejściowych dotyczących procedury uzyskania uprzedniego zezwolenia lub zgody na pokrycie lub podział kosztów długoterminowej rehabilitacji za granicą (Erlass der Regierung zur übergangsweisen Regelung des Verfahrens zur Erlangung einer Vorabgeehmigung oder Zustimmung zwecks Kostenübernahme oder Kostenbeteiligung für eine Langzeitrehabilitation im Ausland)
- (l) Rozporządzenie z dnia 21 grudnia 2018 r. dotyczące brukselskich zakładów ubezpieczeń zdrowotnych w zakresie opieki zdrowotnej i pomocy osobom (Ordonnance du 21 décembre 2018 relative aux organismes assureurs bruxellois dans le domaine des soins de santé et de l'aide aux personnes).
- (m) Współpraca pomiędzy podmiotami zrzeszonymi:
- (n) Umowa o współpracy z dnia 31 grudnia 2018 r. między Wspólnotą Flamandzką, Regionem Walońskim, Komisją Wspólnotową Francuską, Wspólną Komisją Wspólnotową oraz Wspólnotą Niemieckojęzyczną dotycząca pomocy w zakresie mobilności.
- (o) Umowa o współpracy z dnia 31 grudnia 2018 r. między Wspólnotą Flamandzką, Regionem Walońskim, Wspólnotą Francuską, Wspólną Komisją Wspólnotową, Komisją Wspólnoty Francuskiej oraz Wspólnotą Niemieckojęzyczną dotycząca finansowania opieki w przypadku korzystania z instytucji opiekuńczych znajdujących się poza granicami jednostki federacji.

BUŁGARIA

- (a) Kodeks ubezpieczenia społecznego z 1999 r. (Кодекс за социално осигуряване), tytuł zmieniony w 2003 r.

- (b) Ustawa z roku 1998 o pomocy społecznej (Закон за социално подпомагане)
- (c) Rozporządzenie w sprawie wykonania ustawy o pomocy społecznej (Правилник за прилагане на Закона за социално подпомагане) z 1998 r.
- (d) Ustawa z roku 2019 o integracji osób niepełnosprawnych (Закон за хората с увреждания), 2019 r.
- (e) Ustawa z 2019 r. o pomocy osobistej (Закон за личната помощ), 2019 r., która wejdzie w życie z dniem 1 września 2019 r.
- (f) Rozporządzenie w sprawie wykonania ustawy o integracji osób niepełnosprawnych z 2004 r. (Правилник за прилагане на Закона за интеграция на хората с увреждания)
- (g) Rozporządzenie w sprawie specjalistycznej wiedzy medycznej z 2010 r. (Наредба за медицинската експертиза)
- (h) Opłaty za usługi społeczne finansowane z budżetu państwa (Тарифа за таксите за социални услуги, финансирани от държавния бюджет), 2003 r.

CHORWACJA

- (a) Ustawa z roku 2013 o opiece społecznej (Zakon o socijalnoj skrbi), Dz.U. 157/13, 152/14, 99/15, 52/16, 16/17, 130/17 i 98/19)
- (b) Ustawa o rodzinach zastępczych (Zakon o udomiteljstvu) Dz.U. 90/11 i 78/12, z późniejszymi zmianami
- (c) Rozporządzenie w sprawie minimalnych wymogów dotyczących świadczenia usług socjalnych (Pravilnik o minimnim uvjetima za pružanje socijalnih usluga) z 2014 r., Dz.U. nr 40/14 i 66/15
- (d) Rozporządzenie w sprawie udziału i sposobu płatności beneficjentów w kosztach utrzymania zakwaterowania poza rodziną (Pravilnik o sudjelovanju i načinu plaćanja korisnika I drugih obveznika uzdržavanja u troškovima smještaja izvan vlastite obitelji) z 1998 r., Dz.U. nr 112/98 i 05/02, z późniejszymi zmianami
- (e) Rozporządzenie w sprawie treści i sposobu prowadzenia ewidencji osób zawodowo zajmujących się świadczeniem usług socjalnych (Pravilnik o sadržaju I načinu vođenja evidencije fizičkih osoba koje profesionalno pružaju socijalne usluge) z 2015 r., Dz.U. 66/15

CYPR

- (a) Usługi opieki społecznej (Υπηρεσίες Κοινωνικής Ευημερίας):
- (b) Przepisy i dekry dotyczące gwarantowanego dochodu minimalnego oraz ogólnie dotyczące świadczeń socjalnych (na wypadek nagłych potrzeb i potrzeby w zakresie opieki) z późniejszymi zmianami lub zastąpieniami. Ustawy o domach opieki dla osób starszych i niepełnosprawnych (Οι περί Στεγών για Ηλικιωμένους και Αναπήρους Νόμοι) z 1991 - 2011 r.[L. 222/91 i L. 65(I)/2011]
- (c) Ustawy o ośrodkach dziennej opieki dla osób dorosłych (Οι περί Κέντρων Ενηλίκων Νόμοι) (L. 38(I)/1997 i L. 64(I)/2011).
- (d) Program pomocy państwa na mocy rozporządzenia nr 360/2012 w zakresie świadczenia usług w ogólnym interesie gospodarczym (De minimis) [Σχέδιο Κρατικών Ενισχύσεων Ησσονος

Σημασίας, βάση του Κανονισμού 360/2012 για την παροχή υπηρεσιών γενικού οικονομικού συμφέροντος]

- (e) Organ administracji ds. świadczeń socjalnych (Υπηρεσία Διαχείρισης Επιδομάτων Πρόνοιας):
- (f) Ustawa z roku 2014 o gwarantowanym dochodzie minimalnym i ogólnie o świadczeniach z tytułu opieki społecznej z późniejszymi zmianami lub uzupełnieniami
- (g) Przepisy i dekrety dotyczące gwarantowanego dochodu minimalnego i ogólnie świadczeń z tytułu opieki społecznej z późniejszymi zmianami lub zastąpieniami.

REPUBLIKA CZESKA

- (a) ustawa nr 108/2006 o usługach społecznych (Zákon o sociálních službách)
- (b) Ustawa nr 372/2011 o służbie zdrowia (Zákon o zdravotních službách)
- (c) Ustawa nr 48/1997 o publicznym ubezpieczeniu zdrowotnym (Zákon o veřejném zdravotním pojištění).

DANIA

- (a) Ustawa skonsolidowana nr 988 z dnia 17 sierpnia 2017 r. o usługach społecznych (om social service)
- (b) Ustawa skonsolidowana nr 119 z dnia 1 lutego 2019 r. w sprawie mieszkalnictwa socjalnego (om almene boliger).

ESTONIA

Ustawa z roku 2016 o opiece społecznej (Sotsiaalhoolekande seadus).

FINLANDIA

- (a) Ustawa z dnia 3 kwietnia 1987 r. o świadczeniach i pomocy dla osób niepełnosprawnych (Laki vammaisuuden perusteella järjestettävistä palveluista ja tukitoimista)
- (b) Ustawa z dnia 28 grudnia 2012 r. o wspieraniu zdolności funkcjonalnych osób starszych oraz o świadczeniach opieki społecznej i zdrowotnej dla osób starszych (Laki ikääntyneen väestön toimintakyvyn tukemisesta sekä iäkkäiden sosiaali- ja terveystalveluista)
- (c) Ustawa z dnia 30 grudnia 2014 r. o opiece społecznej (Sosiaalihuoltolaki)
- (d) Ustawa z dnia 30 grudnia 2010 r. o opiece zdrowotnej (Terveystalveluolaki)
- (e) Ustawa z dnia 28 stycznia 1972 r. o podstawowej opiece zdrowotnej (Kansanterveyslaki)
- (f) Ustawa o wsparciu nieformalnej opieki zdrowotnej (Laki omaishoidon tuesta) z dnia 2 grudnia 2005 r.
- (g) Ustawa z dnia 20 marca 2015 r. o opiece rodzinnej (Perhehoitolaki).

FRANCJA

- (a) Dodatek dla osoby trzeciej (majoration pour tierce personne, MTP):
- (b) art. L. 341-4 i L. 355-1 kodeksu zabezpieczenia społecznego (Code de la sécurité sociale)

- (c) Świadczenie dodatkowe z tytułu korzystania z pomocy osoby trzeciej (prestation complémentaire pour recours a tierce personne, MTP): art. L. 434-2 kodeksu zabezpieczenia społecznego
- (d) Specjalny zasiłek edukacyjny dla dziecka niepełnosprawnego (complément d'allocation d'éducation de l'enfant handicapé): art. L. 541-1 kodeksu zabezpieczenia społecznego
- (e) Dodatek z tytułu niepełnosprawności (prestation de compensation de l'enfant handicapé, PCH): art. L. 245-1 – L. 245-14 Kodeks postępowania w sprawach społecznych i rodzinnych (Code de l'action sociale et des familles).
- (f) Dodatek z tytułu utraty samodzielności (allocation personnalisée d'autonomie, APA): art. L. 232-1 – L. 232-28 Kodeksu postępowania w sprawach społecznych i rodzinnych (Code de l'action sociale et des familles).

NIEMCY

- (a) Ubezpieczenie opieki długoterminowej (Pflegeversicherung):
- (b) Społeczne ubezpieczenie pielęgnacyjne dla osób ubezpieczonych w ramach ustawowego ubezpieczenia na wypadek choroby oraz prywatne obowiązkowe ubezpieczenie pielęgnacyjne dla osób ubezpieczonych w ramach prywatnego ubezpieczenia na wypadek choroby: Kodeks socjalny – Sozialgesetzbuch, księga XI (SGB XI), ostatnio zmieniony art. 2 ustawy z dnia 21 grudnia 2019 r. (BGBl. i s. 2913).

GRECJA

- (a) Ustawa nr 1140/1981 z późniejszymi zmianami
- (b) Dekret ustawodawczy nr 162/73 oraz wspólna decyzja ministerialna nr Π4β/5814/1997
- (c) Decyzja ministerialna nr Π1γ/ΑΓΠ/οικ.14963 z dnia 9 października 2001 r.
- (d) Ustawa nr 4025/2011
- (e) Ustawa nr 4109/2013
- (f) Ustawa 4199/2013 art. 127
- (g) Ustawa 4368/2016 art. 334
- (h) Ustawa 4483/2017 art. 153
- (i) Ustawa nr 498/1-11-2018, artykuł. 28, 30 i 31, do „Rozporządzenia o jednolitych świadczeniach zdrowotnych” Krajowej Organizacji Świadczeniodawców Usług Zdrowotnych (EOPYY).

WĘGRY

- (a) Świadczenie usług opieki długoterminowej w zakresie osobistej opieki społecznej (usługi socjalne):
- (b) Ustawa III z 1993 r. o administracji społecznej i pomocy społecznej (törvény a szociális igazgatásról és szociális ellátásokról) uzupełniona dekrétami rządowymi i ministerialnymi.

IRLANDIA

- (a) Ustawa z roku 1970 o zdrowiu (Health Act (nr 1 z 1970 r.))
- (b) Ustawa z roku 2009 o systemie wsparcia dla placówek opiekuńczo-pielęgnacyjnych (Nursing Homes Support Scheme Act (nr 15 z 2009 r.))
- (c) Ustawa ujednoczona z roku 2005 o opiece społecznej (Social Welfare Consolidation Act):
- (d) Stały dodatek pielęgnacyjny
- (e) Świadczenie dla opiekunów (Carer's Benefit)
- (f) Świadczenie dla opiekunów (Carer's Allowance)
- (g) Dofinansowanie dla opiekunów (Carer's Support Grant)
- (h) Dodatek na opiekę domową (Domiciliary Care Allowance).

WŁOCHY

- (a) Ustawa nr 118 z dnia 30 marca 1971 r. o świadczeniach z tytułu inwalidztwa cywilnego (Legge 30 Marzo 1971, n. 118 – Conversione in Legge del D.L. 30 gennaio 1971, n. 5 e nuove norme in favore dei mutilati ed invalidi civili)
- (b) Ustawa nr 18 z dnia 11 lutego 1980 r. o stałym dodatku pielęgnacyjnym (Legge 11 Febbraio 1980, n. 18 – Indennità di accompagnamento agli invalidi civili totalmente inabili)
- (c) Ustawa nr 104 z dnia 5 lutego 1992 r., art. 33 (ustawa ramowa o niepełnosprawności) (Legge 5 Febbraio 1992, n. 104 – Legge-quadro per l'assistenza, l'integrazione sociale e i diritti delle persone handicappate)
- (d) Dekret legislacyjny nr 112 z dnia 31 marca 1998 r. w sprawie przekazania zadań legislacyjnych i kompetencji administracyjnych przez państwo regionom i jednostkom samorządu terytorialnego (Decreto Legislativo 31 Marzo 1998, n. 112 – Conferimento di funzioni e compiti amministrativi dello Stato alle regioni ed agli enti locali, in attuazione del capo I della Legge 15 Marzo 1997, n. 59)
- (e) Rozporządzenie Parlamentu Europejskiego i Rady (CE) 883/04. w sprawie koordynacji zabezpieczenia społecznego (Regolamento (CE) 883 del 29 aprile 2004 del Parlamento Europeo e del Consiglio, relativo al coordinamento dei sistemi di sicurezza sociale – SNCB – art. 70 i załącznik X)
- (f) Ustawa nr 183 z dnia 4 listopada 2010 r., art. 24, zmieniająca przepisy dotyczące wydawania zezwoleń na pomoc osobom niepełnosprawnym w trudnej sytuacji (Legge n. 183 del 4 Novembre 2010, art. 24 – Modifiche alla disciplina in materia di permessi per l'assistenza a portatori di handicap in situazione di gravità)
- (g) Ustawa nr 147 z dnia 27 grudnia 2013 r. określająca przepisy dotyczące sporządzania rocznego i wieloletniego budżetu państwa - ustawa o stabilności na rok 2014 (Disposizioni per la formazione del bilancio annuale e pluriennale dello Stato – Legge di stabilità 2014).

ŁOTWA

- (a) Ustawa z dnia 31 października 2002 r. o usługach społecznych i pomocy społecznej (Sociālo pakalpojumu un sociālās palīdzības likums)

- (b) Ustawa z dnia 12 czerwca 1997 r. o opiece zdrowotnej (Ārstniecības likums)
- (c) Ustawa z dnia 30 grudnia 2009 r. o prawach pacjenta (Pacientu tiesību likums).
- (d) Rozporządzenie Rady Ministrów nr 555 z dnia 28 sierpnia 2018 r. w sprawie organizacji opieki zdrowotnej i procedury płatności (Ministru kabineta 2018. gada 28.augusta noteikumi Nr.555 „Veselības aprūpes pakalpojumu organizēšanas un samaksas kārtība”)
- (e) Rozporządzenie Rady Ministrów nr 275 z dnia 27 maja 2003 r. w sprawie procedur płatności za świadczenia opieki społecznej i resocjalizacji oraz procedur pokrywania kosztów usług z budżetu samorządowego (Ministru kabineta 2003.gada 27.maija noteikumi Nr.275 „Sociālās aprūpes un sociālās rehabilitācijas pakalpojumu samaksas kārtība un kārtība, kādā pakalpojuma izmaksas tiek segtas no pašvaldības budžeta”)
- (f) Rozporządzenie Rady Ministrów nr 138 z dnia 2 kwietnia 2019 r. w sprawie otrzymywania świadczeń socjalnych i pomocy społecznej (Ministru kabineta 2019.gada 2.aprīļa noteikumi Nr 138 „Noteiku mi par sociālo pakalpojumu un sociālās palīdzības saņemšanu”).

LITWA

- (a) Ustawa z dnia 29 czerwca 2016 r. o rekompensatach docelowych (Tikslinių kompensacijų įstatymas) (nr XII-2507)
- (b) Ustawa z dnia 19 stycznia 2006 r. o świadczeniach socjalnych (Socialinių paslaugų įstatymas) (nr X-493)
- (c) Ustawa z dnia 21 maja 1996 r. o ubezpieczeniu zdrowotnym (Sveikatos draudimo įstatymas) (nr I-1343)
- (d) Ustawa z dnia 19 lipca 1994 r. o systemie opieki zdrowotnej (Sveikatos sistemas įstatymas) (nr I-552)
- (e) Ustawa z dnia 6 czerwca 1996 r. o zakładach opieki zdrowotnej (Sveikatos priežiūros įstaigų įstatymas) (nr I-1367).

LUKSEMBURG

Ustawa z dnia 19 czerwca 1998 r. wprowadzająca ubezpieczenie na wypadek niesamodzielnosci, zmieniona ustawą z dnia 23 grudnia 2005 r. i ustawą z dnia 29 sierpnia 2017 r.

MALTA

- (a) Ustawa o zabezpieczeniu społecznym (Att dwar is-Sigurta' Socjali) (Cap. 318)
- (b) Ustawodawstwo pomocnicze 318.19: Przepisy dotyczące stawek dla instytucji państwowych i hosteli (Regolamenti dwar it-Trasferiment ta' Fondi għal Hostels Statali Indikati)
- (c) Ustawodawstwo pomocnicze 318.17: Przepisy dotyczące przelewów pieniężnych (łódka finansowane przez rząd) (Regolamenti dwar it-Trasferiment ta' Fondi għal Sodod Iffinanzjati Mill-Gvern)
- (d) Ustawodawstwo pomocnicze 318.13: Przepisy dotyczące stawek za usługi związane z pobytem finansowanym przez państwo (Regolamenti dwar Rati għal Servizzi Residenzjali Finanzjali mill-Istat).

NIDERLANDY

Ustawa z dnia 3 grudnia 2014 r. o opiece długoterminowej (Wet langdurige zorg (WLZ)).

POLSKA

- (a) Ustawa z dnia 27 sierpnia 2004 r. o świadczeniach opieki zdrowotnej finansowanych ze środków publicznych
- (b) Ustawa z dnia 12 marca 2004 r. o pomocy społecznej
- (c) Ustawa z dnia 28 listopada 2003 r. o świadczeniach rodzinnych
- (d) Ustawa z dnia 27 czerwca 2003 r. o rencie socjalnej
- (e) Ustawa z dnia 17 grudnia 1998 r. o emeryturach i rentach z Funduszu Ubezpieczeń Społecznych
- (f) Ustawa z dnia 27 sierpnia 1997 r. o rehabilitacji zawodowej i społecznej oraz zatrudnianiu osób niepełnosprawnych
- (g) Ustawa z dnia 4 listopada 2016 r. o wsparciu kobiet w ciąży i rodzin „Za życiem”
- (h) Ustawa z dnia 31 lipca 2019 r. o świadczeniu uzupełniającym dla osób niezdolnych do samodzielnej egzystencji

PORTUGALIA

- (a) Ubezpieczenie społeczne i zagwarantowanie wystarczających środków:
- (b) Dekret ustawowy nr 265/99 z dnia 14 lipca 1999 r. w sprawie dodatku do opieki długoterminowej (complemento por dependência), wielokrotnie zmieniany
- (c) Ustawa nr 90/2009 z dnia 31 sierpnia 2009 r. o systemie specjalnej ochrony w przypadku niepełnosprawności (regime especial de proteção na invalidez), ponownie opublikowana w wersji skonsolidowanej dekretem ustawowym nr 246/2015 z dnia 20 października 2015 r., z późniejszymi zmianami
- (d) System zabezpieczenia społecznego i krajowa służba zdrowia:
- (e) Dekret ustawowy nr 101/06 z dnia 6 czerwca 2006 r. w sprawie krajowej sieci zintegrowanej opieki ciągłej (rede de cuidados continuados integrados), ponownie opublikowany w wersji skonsolidowanej dekretem ustawowym nr 136/2015 z dnia 28 lipca 2015 r.
- (f) Dekret z mocą ustawy nr 8/2010 z dnia 28 stycznia 2010 r., zmieniony i ponownie opublikowany dekretem z mocą ustawy nr 22/2011 z dnia 10 lutego 2011 r. w sprawie utworzenia jednostek i zespołów ds. zintegrowanej opieki ciągłej w zakresie zdrowia psychicznego (unidades e equipas de cuidados continuados integrados de saúde mental)
- (g) Dekret nr 343/2015 r. z dnia 12 października 2015 r. w sprawie norm dotyczących szpitalnej i ambulatoryjnej opieki pediatrycznej oraz zespołów zarządzających wypisami i zespołów opieki pediatrycznej w ramach krajowej sieci długotrwałej opieki zintegrowanej (condições de instalação e funcionamento das unidades de internamento de cuidados integrados pediátricos e de ambulatório pediátricos, bem como as condições a que devem obedecer as equipas de

gestão de altas e as equipas de cuidados continuados integrados destinadas a cuidados pediátricos da Rede Nacional de Cuidados Continuados Integrados)

- (h) Ustawa nr 6/2009 z dnia 6 września w sprawie statusu opiekuna nieformalnego (Estatuto do cuidador informal).

RUMUNIA

- (a) Ustawa nr 17 z dnia 6 marca 2000 r. o pomocy społecznej dla osób starszych (Legea privind asistenta sociala a persoanelor varstnice), z późniejszymi zmianami
- (b) Ustawa nr 448 z dnia 6 grudnia 2006 r. o ochronie i upowszechnianiu praw osób niepełnosprawnych (Legea privind protectia si promovarea drepturilor persoanelor cu handicap), z późniejszymi zmianami
- (c) Ustawa nr 292 z dnia 20 grudnia 2011 r. o pomocy społecznej (Legea asistentei sociale).

SŁOWACJA

- (a) Ustawa nr 448/2008 o usługach społecznych (Zákon o sociálnych službách)
- (b) Ustawa nr 447/2008 o świadczeniach pieniężnych z tytułu odszkodowań dla osób niepełnosprawnych (Zákon o peňažných príspevkoch na kompenzáciu ťažkého zdravotného postihnutia)
- (c) Ustawa nr 576/2004 o opiece zdrowotnej i usługach związanych z opieką zdrowotną (Zákon o zdravotnej starostlivosti a službách súvisiacich s poskytovaním zdravotnej starostlivosti)
- (d) Ustawa nr 578/2004 o zakładach opieki zdrowotnej, pracownikach medycznych i zawodowych stowarzyszeniach medycznych (Zákon o poskytovateľoch zdravotnej starostlivosti, zdravotníckych pracovníkoch a stavovských organizáciách v zdravotníctve)
- (e) Ustawa nr 601/2003 o minimum socjalnym (Zákon o životnom minime)
- (f) Ustawa nr 36/2005 o rodzinie (Zákon o rodine).
- (g) Ustawa nr 305/2005 o społecznej i prawnej ochronie dzieci i opiece społecznej (Zákon o sociálno-právnej ochrane detí a sociálnej kuratele).
- (h) Ustawa nr 219/2014 o pracy socjalnej (Zákon o sociálnej práci).

SŁOWENIA

Brak szczególnego prawa związanego z opieką długoterminową.

Przepisy dotyczące świadczeń z tytułu długotrwałej opieki zawarte są w następujących aktach prawnych:

- (a) Ustawa o ubezpieczeniu emerytalnym i rentowym (Zakon o pokojninskem in invalidskem zavarovanju) (Dziennik Ustaw Republiki Słowenii, nr 96/2012, z późniejszymi zmianami)
- (b) Ustawa o finansowej pomocy społecznej (Zakon o socialno varstvenih prejemkih) (Dziennik Ustaw Republiki Słowenii, nr 61/2010, z późniejszymi zmianami)
- (c) Ustawa o wykonywaniu praw do funduszy publicznych (Zakon o uveljavljanju pravic iz javnih sredstev) (Dziennik Ustaw Republiki Słowenii, nr 62/2010, z późniejszymi zmianami)

- (d) Ustawa o ochronie socjalnej (Zakon o socialnem varstvu) (Dziennik Ustaw Republiki Słowenii, nr 3/2004, z późniejszymi zmianami)
- (e) Ustawa o opiece rodzicielskiej i świadczeniach rodzinnych (Zakon o starševskem varstvu in družinskih prejemkih) (Dziennik Ustaw Republiki Słowenii, nr 110/2006 – urzędowy tekst jednolity, z późniejszymi zmianami)
- (f) Ustawa o osobach z niepełnosprawnościami umysłowymi i fizycznymi (Zakon o družbenem varstvu duševno in telesno prizadetih oseb) (Dziennik Ustaw Republiki Słowenii, nr 41/83 – tekst jednolity, z późniejszymi zmianami)
- (g) Ustawa o opiece zdrowotnej i ubezpieczeniach zdrowotnych (Zakon o zdravstvenem varstvu in zdravstvenem zavarovanju) (Dziennik Ustaw Republiki Słowenii, nr 72/2006 – urzędowy tekst jednolity, z późniejszymi zmianami)
- (h) Ustawa o weteranach wojennych (Zakon o vojnih veteranih) (Dziennik Ustaw Republiki Słowenii, nr 59/06 – urzędowy tekst jednolity, z późniejszymi zmianami)
- (i) Ustawa o inwalidztwie wojennym (Zakon o vojnih invalidih) (Dziennik Ustaw Republiki Słowenii, nr 63/59, tekst jednolity, z późniejszymi zmianami)
- (j) Ustawa o saldzie budżetowym (Zakon za uravnoteženje javnih finance (ZUJF)) (Dziennik Ustaw Republiki Słowenii, nr 40/2012, z późniejszymi zmianami)
- (k) Ustawa regulująca korekty dotyczące przelewów dla osób fizycznych i gospodarstw domowych w Republice Słowenii (Zakon o usklajevanju transferjev posameznikom in gospodinjstvom v Republika Sloveniji) (Dziennik Ustaw Republiki Słowenii, nr 114/2006 – oficjalny tekst jednolity, z późniejszymi zmianami).

HISZPANIA

- (a) Ustawa nr 39/2006 o wspieraniu autonomii osobistej i pomocy osobom pozostającym na utrzymaniu z dnia 14 grudnia 2006 r., z późniejszymi zmianami
- (b) Ustawa ogólna o zabezpieczeniu społecznym (Ley General de la Seguridad Social) zatwierdzona dekretem królewskim z mocą ustawy nr 8/2015 z dnia 30 października 2015 r.
- (c) Rozporządzenie ministerialne z dnia 15 kwietnia 1969 r.
- (d) Dekret królewski nr 1300/95 z dnia 21 lipca 1995 r., z późniejszymi zmianami
- (e) Dekret królewski nr 1647/97 z dnia 31 października 1997 r., z późniejszymi zmianami.

SZWECJA

- (a) Ustawa z roku 2001 o usługach społecznych (Socialtjänstlagen (2001:453))
- (b) Ustawa z roku 2017 o ochronie zdrowia (Hälsa- och sjukvårdslag (2017:30)).

Część 3: Płatności, które są związane z działem zabezpieczenia społecznego wymienionym w art. SSC.3 [Zagadnienia objęte Protokołem] ust. 1 i które są wypłacane w celu pokrycia wydatków na ogrzewanie przy niskich temperaturach (art. SSC.3 [Zagadnienia objęte Protokołem] ust. 4 lit. f) protokołu).

- (i) ZJEDNOCZONE KRÓLESTWO

Zasiłek na pokrycie dodatkowych kosztów utrzymania w miesiącach zimowych (Winter Fuel Payment) (ustawa o składkach na ubezpieczenie społeczne i świadczeniach z tytułu ubezpieczenia społecznego z 1992 r., przepisy dotyczące zasiłku na pokrycie dodatkowych kosztów utrzymania w miesiącach zimowych z 2000 r., ustawa o składkach na ubezpieczenie społeczne i świadczeniach z tytułu ubezpieczenia społecznego (Irlandia Północna) z 1992 r. oraz przepisy dotyczące zasiłku na pokrycie dodatkowych kosztów utrzymania w miesiącach zimowych z funduszu społecznego (Irlandia Północna) z 2000 r.).

(iii) PAŃSTWO CZŁONKOWSKIE

DANIA

- (a) Ustawa o emeryturach socjalnych i państwowych, LBK nr 983 z 23.09.2019.
- (b) Rozporządzenia o emeryturach socjalnych i państwowych, BEK nr 1602 z 27.12.2019.

*ZAŁĄCZNIK SSC-2: OGRANICZENIE PRAW DO ŚWIADCZEŃ RZECZOWYCH DLA CZŁONKÓW RODZINY
PRACOWNIKA PRZYGRANICZNEGO*

(o których mowa w art. SSC.16 [Pobyt we właściwym państwie, kiedy miejsce zamieszkania jest w innym państwie – zasady szczególne w odniesieniu do członków rodzin pracowników przygranicznych] ust. 2)

CHORWACJA

DANIA

IRLANDIA

FINLANDIA

SZWECJA

ZJEDNOCZONE KRÓLESTWO

*ZAŁĄCZNIK SSC-3: WIĘCEJ PRAW DLA EMERYTÓW LUB RENCISTÓW POWRACAJĄCYCH DO
WŁAŚCIWEGO PAŃSTWA*

(Postanowienia art. SSC.25 [Pobyt uprawnionego lub członków jego rodziny w państwie innym niż to, w którym mają miejsce zamieszkania – pobyt we właściwym państwie – zgoda na uzyskanie właściwej opieki poza państwem miejsca zamieszkania] ust. 2)

AUSTRIA

BELGIA

BUŁGARIA

CYPR

REPUBLIKA CZESKA

FRANCJA

NIEMCY

GRECJA

WĘGRY

LUKSEMBURG

NIDERLANDY

POLSKA

SŁOWENIA

HISZPANIA

SZWECJA

*ZAŁĄCZNIK SSC-4: PRZYPADKI, W KTÓRYCH ODSTĘPUJE SIĘ OD WYLICZENIA PROPORCJONALNEGO
LUB NIE STOSUJE SIĘ GO*

[Art. SSC.47 ust. 4 oraz 47 [Przyznawanie świadczeń] ust. 5)

CZĘŚĆ 1: PRZYPADKI, W KTÓRYCH ODSTĘPUJE SIĘ OD WYLICZENIA PROPORCJONALNEGO ZGODNIE Z ART.
SSC.47 [PRZYZNAWANIE ŚWIADCZEŃ] UST. 4

AUSTRIA

- (a) Wszystkie wnioski o przyznanie świadczeń na mocy ustawy federalnej z dnia 9 września 1955 r. o ogólnym zabezpieczeniu społecznym (ASVG), ustawy federalnej z dnia 11 października 1978 r. o zabezpieczeniu społecznym przedsiębiorców prowadzących działalność handlową (GSVG), ustawy federalnej z dnia 11 października 1978 r. o zabezpieczeniu społecznym rolników prowadzących działalność na własny rachunek (BSVG) oraz ustawy federalnej z dnia 30 listopada 1978 r. o zabezpieczeniu społecznym przedstawicieli wolnych zawodów prowadzących działalność na własny rachunek (FSVG);
- (b) Wszystkie wnioski o przyznanie rent rodzinnych na podstawie kont emerytalnych zgodnie z ustawą ogólną o emeryturach i rentach (APG) z dnia 18 listopada 2004 r., z wyjątkiem przypadków, o których mowa w części 2;
- (c) Wszystkie wnioski o przyznanie rent rodzinnych od Austriackich Regionalnych Izb Lekarskich (Landesärztekammer) oparte na świadczeniu podstawowym (świadczenie podstawowe i wszelkie świadczenia uzupełniające lub podstawowa emerytura lub renta);
- (d) Wszystkie wnioski o przyznanie zasiłku na prawach renty rodzinnej z funduszu emerytalno-rentowego Austriackiej Izby Weterynarzy;
- (e) Wszystkie wnioski o przyznanie świadczeń z tytułu renty wdowiej i renty dla sierot zgodnie ze statutem instytucji pomocy społecznej austriackich organizacji zawodowych prawników, część A;
- (f) Wszystkie wnioski o przyznanie świadczeń z tytułu ustawy o ubezpieczeniach społecznych notariuszy z dnia 3 lutego 1972 r. – NVG 1972.

CYPR

Wszystkie wnioski o przyznanie świadczeń z tytułu starości, świadczeń z tytułu rent wdowich i rent na rzecz wdowców.

DANIA

Wszystkie wnioski o przyznanie emerytury lub renty, o których mowa w ustawie o emeryturach i rentach socjalnych, z wyjątkiem emerytur lub rent wymienionych w [załączniku SSC-5] [ŚWIADCZENIA I UMOWY, KTÓRE UMOŻLIWIAJĄ STOSOWANIE ART. SSC.49] [Kumulacja świadczeń tego samego rodzaju]

IRLANDIA

Wszystkie wnioski o przyznanie emerytury państwowej (przejściowej), emerytury państwowej (składkowej) oraz renty wdowiej (składkowej) i renty na rzecz wdowców (składkowej).

ŁOTWA

- (a) Wszystkie wnioski o przyznanie renty rodzinnej (ustawa o emeryturach i rentach państwowych z dnia 1 stycznia 1996 r.; ustawa o kapitałowym systemie emerytur z dnia 1 lipca 2001 r.).

LITWA

Wszystkie wnioski o przyznanie renty rodzinnej z państwowego ubezpieczenia społecznego obliczonej od podstawowej kwoty renty rodzinnej (ustawa o świadczeniach z państwowego ubezpieczenia społecznego).

NIDERLANDY

Wszystkie wnioski o przyznanie świadczeń emerytalnych na mocy ustawy o powszechnym ubezpieczeniu emerytalnym (AOW).

POLSKA

Wszystkie wnioski o przyznanie świadczeń emerytalnych z systemu zdefiniowanego świadczenia i rent rodzinnych, z wyjątkiem przypadków, w których łączne okresy ubezpieczenia spełnione na podstawie ustawodawstwa więcej niż jednego państwa członkowskiego wynoszą co najmniej 20 lat w przypadku kobiet i 25 lat w przypadku mężczyzn, ale w których krajowe okresy ubezpieczenia są krótsze od okresów wskazanych powyżej (i nie krótsze niż 15 lat w przypadku kobiet i 20 lat w przypadku mężczyzn), a obliczenia dokonuje się na podstawie art. 27 i 28 ustawy z dnia 17 grudnia 1998 r. (Dz.U. z 2015 r., poz. 748).

PORTUGALIA

Wszystkie wnioski o przyznanie świadczeń emerytalnych oraz rent rodzinnych, z wyjątkiem przypadków, w których suma okresów ubezpieczenia spełnionych na podstawie ustawodawstwa więcej niż jednego państwa członkowskiego wynosi co najmniej 21 lat kalendarzowych, lecz suma krajowych okresów ubezpieczenia wynosi co najwyżej 20 lat, a wyliczenia dokonano zgodnie z przepisami art. 32 i 33 dekretu – ustawy nr 187/2007 z dnia 10 maja 2007 r.

SŁOWACJA

- (a) Wszystkie wnioski o przyznanie renty rodzinnej (renty wdowiej, renty na rzecz wdowców oraz renty dla sierot), którą oblicza się zgodnie z ustawodawstwem obowiązującym przed dniem 1 stycznia 2004 r. i której wysokość określa się na podstawie emerytury lub renty wypłacanej uprzednio danemu członkowi rodziny przed jego śmiercią;
- (b) Wszystkie wnioski o przyznanie emerytur lub rent obliczonych według ustawy nr 461/2003 Coll. o zabezpieczeniu społecznym z późniejszymi zmianami.

SZWECJA

- (a) Wnioski o przyznanie emerytury w postaci emerytury gwarantowanej (rozdział 66 i 67 kodeksu zabezpieczenia społecznego);

- (b) Wnioski o przyznanie emerytury w postaci emerytury dodatkowej (rozdział 63 kodeksu zabezpieczenia społecznego).

ZJEDNOCZONE KRÓLESTWO

Wszystkie wnioski o przyznanie emerytur, emerytur państwowych zgodnie z częścią 1 ustawy o emeryturach i rentach z 2014 r., rent wdowich i świadczeń sierocych, z wyjątkiem tych, w odniesieniu do których w roku podatkowym rozpoczynającym się dnia 6 kwietnia 1975 r. lub później:

- (i) zainteresowany spełnił okresy ubezpieczenia, pracy najemnej lub zamieszkania na podstawie ustawodawstwa Zjednoczonego Królestwa i innego państwa członkowskiego; oraz co najmniej jeden rok podatkowy nie był uważany za rok kwalifikujący w rozumieniu ustawodawstwa Zjednoczonego Królestwa;
- (ii) okresy ubezpieczenia spełnione na podstawie ustawodawstwa obowiązującego w Zjednoczonym Królestwie w odniesieniu do okresów sprzed 5 lipca 1948 r. byłyby brane pod uwagę do celów stosowania art. SSC.47 ust. 1 lit. b) Protokołu poprzez zastosowanie okresów ubezpieczenia, zatrudnienia lub zamieszkania na podstawie ustawodawstwa państwa członkowskiego.

Wszystkie wnioski o przyznanie dodatkowej emerytury lub renty zgodnie z ustawą o składkach na zabezpieczenie społeczne i świadczeniach z tego zabezpieczenia z 1992 r., sekcja 44 oraz ustawy o składkach na zabezpieczenie społeczne i świadczeniach z tego zabezpieczenia (Irlandia Północna) z 1992 r., sekcja 44.

CZĘŚĆ 2: PRZYPADKI, W KTÓRYCH STOSUJE SIĘ ART. SSC.47 [PRYZYNAWANIE ŚWIADCZEŃ] UST. 5

AUSTRIA

- (a) Świadczenia z ubezpieczenia emerytalnego i renty rodzinne wynikające z tych świadczeń, w oparciu o indywidualne konto emerytalne na mocy ustawy ogólnej o emeryturach i rentach (APG) z dnia 18 listopada 2004 r.;
- (b) Obowiązkowe zasiłki na mocy art. 41 ustawy federalnej z dnia 28 grudnia 2001 r. BGBl I nr 154 o powszechnym funduszu wynagrodzeń farmaceutów austriackich (Pharmazeutische Gehaltskasse für Österreich);
- (c) Emerytury i wcześniejsze emerytury Austriackich Regionalnych Izb Lekarskich oparte na świadczeniu podstawowym (świadczenie podstawowe i wszelkie świadczenia uzupełniające lub emerytura podstawowa) oraz wszystkie świadczenia emerytalno-rentowe Austriackich Regionalnych Izb Lekarskich oparte na świadczeniu dodatkowym (emerytura dodatkowa lub indywidualna);
- (d) Zasiłek z tytułu starości z funduszu emerytalno-rentowego Austriackiej Izby Weterynarzy;
- (e) Świadczenia zgodne ze statutem instytucji pomocy społecznej austriackich organizacji zawodowych prawników, część A i B, z wyjątkiem wniosków o przyznanie świadczeń z tytułu rent wdowich i rent dla sierot zgodnie ze statutem instytucji pomocy społecznej austriackich organizacji zawodowych prawników, część A;

- (f) Świadczenia zapewniane przez instytucje pomocy społecznej Federalnej Izby Architektów i Doradców Technicznych na mocy ustawy o Austriackiej Izbie Inżynierów Budownictwa Lądowego (Ziviltechnikerkammergesetz) z 1993 r. i zgodnie ze statutami instytucji pomocy społecznej, z wyjątkiem świadczeń z tytułu rent rodzinnych wynikających z wyżej wspomnianych świadczeń;
- (g) Świadczenia zgodnie ze statutem instytucji zabezpieczenia społecznego Federalnej Izby Zawodowych Księgowych i Doradców Podatkowych na mocy austriackiej ustawy o zawodowych księgowych i doradcach podatkowych (Wirtschaftstreuhandberufsgesetz).

BUŁGARIA

Świadczenia emerytalne z dodatkowego obowiązkowego ubezpieczenia emerytalnego na podstawie części II tytułu II kodeksu ubezpieczenia społecznego.

CHORWACJA

Świadczenia emerytalne z obowiązkowego systemu ubezpieczenia emerytalnego oparte na indywidualnych oszczędnościach kapitałowych zgodnie z ustawą o obowiązkowych i dobrowolnych funduszach emerytalnych (OG 49/99, ze zmianami) i z ustawą o towarzystwach ubezpieczeń emerytalnych i o wypłacaniu świadczeń emerytalnych opartych na indywidualnych oszczędnościach kapitałowych (OG 106/99, ze zmianami), z wyjątkiem przypadków przewidzianych w art. 47 i 48 ustawy o obowiązkowych i dobrowolnych funduszach emerytalnych oraz świadczeń z tytułu rent rodzinnych).

REPUBLIKA CZESKA

Emerytury wypłacane z systemu w drugim filarze określone w ustawie nr 426/2011 Coll. w sprawie oszczędności emerytalnych.

DANIA

- (a) Emerytury indywidualne;
- (b) Świadczenia w przypadku zgonu (nabywane na podstawie składek na Arbejdsmarkedets Tillægspension (emeryturę dodatkową rynku pracy) odnośnie do okresu przed dniem 1 stycznia 2002 r.);
- (c) Świadczenia w przypadku zgonu (nabywane na podstawie składek na emeryturę dodatkową rynku pracy (Arbejdsmarkedets Tillægspension) odnośnie do okresu po dniu 1 stycznia 2002 r.), o których mowa w rozporządzeniu w sprawie ogłoszenia jednolitego tekstu ustawy o emeryturach dodatkowych rynku pracy (Arbejdsmarkedets Tillægspension) 942:2009.

ESTONIA

Obowiązkowy system otwartych funduszy świadczeń emerytalnych.

FRANCJA

Podstawowe lub dodatkowe systemy, w których wysokość świadczeń z tytułu starości jest ustalana na podstawie punktów emerytalnych.

WĘGRY

Świadczenia emerytalne lub rentowe oparte na członkostwie w prywatnych funduszach emerytalnych.

ŁOTWA

Świadczenia emerytalne (ustawa o emeryturach i rentach państwowych z dnia 1 stycznia 1996 r.; ustawa o kapitałowym systemie emerytur z dnia 1 lipca 2001 r.).

POLSKA

Świadczenia emerytalne przysługujące z systemu zdefiniowanej składki.

PORTUGALIA

Dodatkowe emerytury lub renty przyznawane na mocy dekretu z mocą ustawy nr 26/2008 z dnia 22 lutego 2008 r. (publiczny system kapitalizacji).

SŁOWACJA

Obowiązkowy system oszczędności emerytalnych.

SŁOWENIA

Emerytury lub renty z obowiązkowego dodatkowego ubezpieczenia emerytalno-rentowego.

SZWECJA

Świadczenie emerytalne w postaci emerytury opartej na dochodach oraz emerytura składkowa (rozdziały 62 i 64 kodeksu zabezpieczenia społecznego).

ZJEDNOCZONE KRÓLESTWO

Stopniowane świadczenia emerytalne wypłacane zgodnie z ustawą o powszechnym ubezpieczeniu z 1965 r., sekcja 36 i 37 oraz ustawy o powszechnym ubezpieczeniu (Irlandia Północna) z 1966 r., sekcja 35 i 36.

*ZAŁĄCZNIK SSC-5: ŚWIADCZENIA I UMOWY, KTÓRE UMOŻLIWIAJĄ STOSOWANIE ART. SSC.49
[Kumulacja świadczeń tego samego rodzaju]*

I. Świadczenia, o których mowa w art. SSC.49 [Kumulacja świadczeń tego samego rodzaju] ust. 2 lit. a) Protokołu, których wysokość nie zależy od długości spełnionych okresów ubezpieczenia lub zamieszkania

DANIA

Pełne duńskie świadczenie emerytalne uzyskane po dziesięcioletnim okresie zamieszkania osób, którym świadczenie zostanie przyznane do dnia 1 października 1989 r.

FINLANDIA

Emerytury lub renty krajowe oraz emerytury lub renty małżonka określone zgodnie z przepisami przejściowymi i przyznane przed dniem 1 stycznia 1994 r. (ustawa o wykonaniu krajowej ustawy o emeryturach i rentach, 569/2007);

Dodatkowa kwota renty dla dziecka przy obliczaniu niezależnych świadczeń zgodnie z krajową ustawą o emeryturach i rentach (krajowa ustawa o emeryturach i rentach, 568/2007).

FRANCJA

Renta inwalidzka na rzecz wdowca lub wdowy na podstawie ogólnego systemu zabezpieczenia społecznego lub na podstawie systemu dla pracowników sektora rolniczego, kiedy jest ona wyliczana na podstawie renty inwalidzkiej zmarłego współmałżonka ustalonej zgodnie z postanowieniami art. SSC.47 [Przyznawanie świadczeń] ust. 1 lit. a).

GRECJA

Świadczenia na podstawie ustawy nr 4169/1961 odnoszącej się do systemu ubezpieczeń rolniczych (OGA).

NIDERLANDY

Ustawa ogólna z dnia 21 grudnia 1995 r. dotycząca osób pozostałych przy życiu po śmierci żywiciela (ANW);

Ustawa z dnia 10 listopada 2005 r. o pracy i dochodzie w zależności od zdolności do pracy (WIA).

HISZPANIA

Renty rodzinne przyznawane na podstawie systemów ogólnych i szczególnych, z wyjątkiem systemu specjalnego dla urzędników służb cywilnych.

SZWECJA

Uzależnione od dochodu odszkodowanie z tytułu choroby oraz uzależnione od dochodu odszkodowanie z tytułu niewykonywania pracy (rozdział 34 kodeksu zabezpieczenia społecznego).

Emerytura gwarantowana i odszkodowanie gwarantowane, które zastąpiły pełne emerytury lub renty państwowe przewidziane w ustawodawstwie o emeryturach i rentach państwowych, które

miało zastosowanie przed dniem 1 stycznia 1993 r., oraz pełna emerytura lub renta państwowa przyznawana na podstawie przepisów przejściowych ustawodawstwa mającego zastosowanie od tego dnia.

II. Świadczenia, o których mowa w art. SSC.49 [Kumulacja świadczeń tego samego rodzaju] ust. 2 lit. b) Protokołu, których wysokość jest ustalana na podstawie okresu hipotetycznego, uznawanego za spełniony pomiędzy datą realizacji ryzyka a datą późniejszą.

FINLANDIA

Renty z tytułu pracy najemnej, w których pod uwagę brane są okresy przyszłe zgodnie z ustawodawstwem krajowym.

NIEMCY

Renty rodzinne, w których pod uwagę brany jest okres uzupełniający;

Świadczenia emerytalne, w których pod uwagę brany jest okres uzupełniający już nabyty.

WŁOCHY

Włoskie renty z tytułu niezdolności do pracy (inabilità).

ŁOTWA

Renta rodzinna wyliczana na podstawie zakładanych okresów ubezpieczenia (art. 23 ust. 8 ustawy z dnia 1 stycznia 1996 r. o emeryturach i rentach państwowych).

LITWA

(a) Renty z tytułu niezdolności do pracy wypłacane z państwowego ubezpieczenia społecznego na mocy ustawy o emeryturach i rentach z państwowego ubezpieczenia społecznego.

(b) Renty rodzinne i renty dla sierot z państwowego ubezpieczenia społecznego wyliczone, zgodnie z ustawą o emeryturach i rentach z państwowego ubezpieczenia społecznego, na podstawie renty z tytułu niezdolności do pracy, którą otrzymywał zmarły.

LUKSEMBURG

Renty rodzinne

SŁOWACJA

Słowacka renta rodzinna pochodząca z renty inwalidzkiej.

HISZPANIA

Świadczenia emerytalne na podstawie systemu specjalnego dla urzędników służb cywilnych, należne na podstawie tytułu I ujednoliconego tekstu ustawy o emerytach i rencistach, jeżeli, w jakimkolwiek czasie realizacji ryzyka, beneficjent był urzędnikiem służby cywilnej pozostającym w służbie czynnej lub był traktowany jako taki; świadczenia z tytułu śmierci i renty rodzinne (na rzecz wdów/wdowców, sierot i rodziców) należne na podstawie tytułu I ujednoliconego tekstu ustawy o emerytach

i rencistach, jeżeli, w chwili śmierci, urzędnik służby cywilnej pozostawał w służbie czynnej lub był traktowany jako taki.

SZWECJA

Odszkodowanie z tytułu choroby i odszkodowanie z tytułu niewykonywania pracy w postaci odszkodowania gwarantowanego (rozdział 35 kodeksu zabezpieczenia społecznego);

Renta rodzinna obliczana na podstawie zaliczonych okresów ubezpieczenia (rozdziały 76–85 kodeksu zabezpieczenia społecznego);

III. Porozumienia, o których mowa w art. SSC.49 [Kumulacja świadczeń tego samego rodzaju] ust. 2 lit. b) pkt (i) Protokołu, zmierzające do unikania uwzględniania tego samego okresu hipotetycznego dwa lub więcej razy:

Umowa o zabezpieczeniu społecznym z dnia 28 kwietnia 1997 r. między Republiką Finlandii a Republiką Federalną Niemiec;

Umowa o zabezpieczeniu społecznym z dnia 10 listopada 2000 r. między Republiką Finlandii a Wielkim Księstwem Luksemburga;

Konwencja nordycka z dnia 18 sierpnia 2003 r. o zabezpieczeniu społecznym.

*ZAŁĄCZNIK SSC-6: POSTANOWIENIA SZCZEGÓLNE DOTYCZĄCE STOSOWANIA USTAWODAWSTW
PAŃSTW CZŁONKOWSKICH ORAZ ZJEDNOCZONEGO KRÓLESTWA*

(Przepisy art. SSC.3 [Zagadnienia objęte Protokołem] ust. 2, art. SSC.51 [Przepisy dodatkowe dotyczące wyliczania świadczeń] ust. 1 oraz art. SSC.66 [Wdrożenie ustawodawstwa])

AUSTRIA

1. Do celów nabywania okresów ubezpieczenia emerytalno-rentowego, uczęszczanie do szkoły lub podobnej placówki edukacyjnej w innym państwie członkowskim traktowane jest jako równoważne uczęszczaniu do szkoły lub placówki edukacyjnej zgodnie z art. 227 ust. 1 pkt 1 i art. 228 ust. 1 pkt 3 ustawy Allgemeines Sozialversicherungsgesetz (ASVG) (ustawa ogólna o zabezpieczeniu społecznym), art. 116 ust. 7 ustawy Gewerbliches Sozialversicherungsgesetz (GSVG) (ustawa federalna o zabezpieczeniu społecznym przedsiębiorców prowadzących działalność handlową) oraz art. 107 ust. 7 ustawy Bauern-Sozialversicherungsgesetz (BSVG) (ustawa o zabezpieczeniu społecznym rolników) – o ile zainteresowany w którymś momencie podlegał ustawodawstwu austriackiemu ze względu na wykonywanie pracy najemnej lub pracy na własny rachunek i opłacone są specjalne składki za nabycie takich okresów edukacji, o których to składkach mowa w art. 227 ust. 3 ASVG, art. 116 ust. 9 GSVG i art. 107 ust. 9 BSVG.

2. Obliczając wysokość świadczenia proporcjonalnego, o którym mowa w art. SSC.47 [Przyznawanie świadczeń] ust. 1 lit. b), należy pominąć specjalne doliczenia za składki na ubezpieczenie uzupełniające i świadczenia uzupełniające dla górników przyznawane na podstawie ustawodawstwa austriackiego. W takich przypadkach do wysokości świadczenia proporcjonalnego obliczonego bez uwzględniania wymienionych składek należy stosownie do okoliczności dodać niezredukowane specjalne doliczenia za składki na ubezpieczenie uzupełniające i świadczenia uzupełniające dla górników.

3. Jeżeli na podstawie art. SSC.7 [Sumowanie okresów] Protokołu okresy zastępcze w ramach austriackiego systemu ubezpieczenia emerytalno-rentowego zostały ukończone, ale nie mogą stanowić podstawy obliczeń zgodnie z art. 238 i 239 ASVG, art. 122 i 123 GSVG oraz art. 113 i 114 BSVG, to stosuje się podstawę obliczeń dla okresów opieki nad dziećmi zgodnie z art. 239 ASVG, art. 123 GSVG i art. 114 BSVG.

BUŁGARIA

Art. 33 ust. 1 bułgarskiej ustawy o ubezpieczeniu zdrowotnym stosuje się do osób, dla których Bułgaria jest właściwym państwem członkowskim zgodnie z rozdziałem 1 [Świadczenia z tytułu choroby, macierzyństwa i równoważne świadczenia dla ojca] tytułu III [Postanowienia szczególne dotyczące poszczególnych kategorii świadczeń] Protokołu.

CYPR

Do celów stosowania postanowień art. SSC.7 [Sumowanie okresów], SSC.46 [Postanowienia szczególne dotyczące sumowania okresów] oraz SSC.56 [Postanowienia szczególne w odniesieniu do kumulacji okresów ubezpieczenia, pracy najemnej lub pracy na własny rachunek], w odniesieniu do każdego okresu rozpoczynającego się dnia 6 października 1980 r. lub po tym dniu, każdy tydzień ubezpieczenia na mocy ustawodawstwa Republiki Cypryjskiej jest określany poprzez podzielenie całkowitej płacy podlegającej ubezpieczeniu w danym okresie przez tygodniową kwotę podstawowej płacy podlegającej ubezpieczeniu obowiązującej w danym roku składkowym, pod warunkiem że liczba tygodni określonych w ten sposób nie przekracza liczby tygodni kalendarzowych w danym okresie.

REPUBLIKA CZESKA

Do celów określenia, kogo zgodnie z art. SSC.1 [Definicje] lit. s) Protokołu uznaje się za członka rodziny, termin „małżonek” odnosi się do zarejestrowanych partnerów, o których mowa w czeskiej ustawie nr 115/2006 Coll. o zarejestrowanych związkach partnerskich.

DANIA

1.

- (a) W celu wyliczenia wysokości emerytury lub renty na podstawie ustawy „lov om social pension” (ustawa o emeryturach i rentach socjalnych) uznaje się, że okresy pracy najemnej lub pracy na własny rachunek spełnione na podstawie ustawodawstwa Danii przez pracownika przygranicznego lub pracownika przybyłego do Danii w celu wykonania pracy o charakterze sezonowym są okresami zamieszkania spełnionymi w Danii przez pozostałego przy życiu współmałżonka, o ile w tych okresach pozostały przy życiu współmałżonek pozostawał w związku małżeńskim z danym pracownikiem i nie nastąpiła separacja od stołu ani łoża ani separacja faktyczna z powodu niezgodności charakterów oraz o ile w tych okresach małżonek zamieszkiwał na terytorium innego państwa. Do celów niniejszego punktu „praca o charakterze sezonowym” oznacza pracę, która z uwagi na cykl pór roku musi być wykonywana co roku.
- (b) W celu wyliczenia wysokości emerytury lub renty na podstawie ustawy „lov om social pension” (ustawa o emeryturach i rentach socjalnych) uznaje się, że okresy pracy najemnej lub pracy na własny rachunek spełnione na podstawie ustawodawstwa Danii przed dniem 1 stycznia 1984 r. przez osobę, która nie podlega lit. a), są okresami zamieszkania spełnionymi w Danii przez pozostałego przy życiu współmałżonka, o ile w tych okresach pozostały przy życiu współmałżonek pozostawał w związku małżeńskim z daną osobą i nie nastąpiła separacja od stołu ani łoża ani separacja faktyczna z powodu niezgodności charakterów oraz o ile w tych okresach małżonek zamieszkiwał na terytorium innego państwa.
- (c) Okresy, które należy uwzględnić w związku z lit. a) i b), nie są brane pod uwagę, jeżeli zbiegają się one z okresami uwzględnionymi w celu obliczenia wysokości świadczenia emerytalno-rentowego należnego zainteresowanemu na podstawie ustawodawstwa innego państwa o ubezpieczeniu obowiązkowym lub z okresami, w których osoba ta otrzymywała świadczenie na podstawie tego ustawodawstwa. Jednakże okresy te są uwzględniane, jeżeli roczna kwota wspomnianego świadczenia jest niższa niż połowa podstawowej kwoty emerytury lub renty socjalnej.

2.

- (a) Niezależnie od przepisów art. SSC.7 [Sumowanie okresów] Protokołu osoby, które nie wykonywały pracy zarobkowej w co najmniej jednym z państw członkowskich, są uprawnione do otrzymywania duńskiej emerytury lub renty socjalnej jedynie wtedy, jeżeli stale mieszkają lub uprzednio stale mieszkały w Danii przez co najmniej trzy lata i jeżeli spełniają wymagania wiekowe ustalone w ustawodawstwie Danii. Z zastrzeżeniem postanowień art. SSC.5 [Zasada równego traktowania] Protokołu, art. SSC.8 [Uchylenie zasad dotyczących miejsca zamieszkania] Protokołu nie ma zastosowania do duńskiej emerytury lub renty socjalnej, do której takie osoby nabyły prawa.

(b) Przepisy, o których mowa w lit. a), nie mają zastosowania do uprawnień do duńskiej emerytury lub renty socjalnej przysługujących członkom rodziny osób wykonujących obecnie lub uprzednio pracę zarobkową w Danii, studentom lub członkom ich rodzin.

3. Tymczasowe świadczenia dla bezrobotnych, którzy zostali objęci ledighedsydelse (systemem pracy elastycznej) (ustawa nr 455 z dnia 10 czerwca 1997 r.), podlegają postanowieniom rozdziału 6 [Świadczenia dla bezrobotnych] tytułu III [Postanowienia szczególne dotyczące poszczególnych kategorii świadczeń] Protokołu.

4. W przypadku gdy beneficjentowi duńskiej emerytury lub renty socjalnej należy się również renta rodzinna od innego państwa, do celów stosowania ustawodawstwa duńskiego obydwa świadczenia traktowane są jak świadczenia tego samego rodzaju w rozumieniu art. SSC.48 [Zasady przeciwdziałania kumulacji] ust. 1, pod warunkiem jednak że osoba, której renta rodzinna jest obliczona na podstawie jej okresów ubezpieczenia lub zamieszkania, nabyła także prawo do duńskiej emerytury lub renty socjalnej.

ESTONIA

Do celów obliczania wysokości świadczeń rodzicielskich okresy zatrudnienia w państwach innych niż Estonia uznaje się za oparte na tej samej średniej kwocie podatku socjalnego co kwota płacona w okresach pracy najemnej w Estonii, z którymi to okresami okresy te są sumowane. Jeśli w ciągu danego roku dana osoba wykonywała pracę najemną wyłącznie w innych państwach, uznaje się, że obliczenie wysokości świadczenia opiera się na średnim podatku socjalnym płaconym w Estonii pomiędzy danym rokiem a urlopem macierzyńskim. FINLANDIA

1. Do celów określenia prawa do otrzymywania świadczeń oraz wyliczania kwoty fińskiego świadczenia krajowego zgodnie z art. SSC.47 [Przyznawanie świadczeń] – SSC.49 [Kumulacja świadczeń tego samego rodzaju] należy renty i emerytury nabyte na podstawie ustawodawstwa innego państwa członkowskiego traktować tak samo jak renty i świadczenia nabyte na podstawie ustawodawstwa fińskiego.

2. Stosując art. SSC.47 [Przyznawanie świadczeń] ust. 1 lit. b) ppkt (i) do obliczenia zarobków za okres zaliczony na podstawie fińskiego ustawodawstwa o świadczeniach emerytalno-rentowych uzależnionych od zarobków – jeżeli część okresu odniesienia zaliczonego zainteresowanemu na podstawie fińskiego ustawodawstwa stanowią okresy ubezpieczenia emerytalno-rentowego wynikające z pracy najemnej lub działalności na własny rachunek w innym państwie – zarobki za zaliczony okres są równe sumie zarobków uzyskanych w tym przedziale okresu odniesienia, który został przepracowany w Finlandii, podzielonej przez liczbę miesięcy przypadających na okresy ubezpieczenia w Finlandii w okresie odniesienia.

FRANCJA

1. W przypadku osób, które otrzymują świadczenia rzeczowe we Francji zgodnie z art. SSC.15 [Miejsce zamieszkania w państwie innym niż właściwe państwo], art. SSC.24 [Miejsce zamieszkania członków rodziny w państwie innym niż to, w którym zamieszkuje emeryt lub rencista] Protokołu i które mieszkają we francuskich departamentach Haut-Rhin, Bas-Rhin lub Moselle, świadczenia rzeczowe udzielane w imieniu instytucji innego państwa, które ponosi koszt tych świadczeń, obejmują świadczenia zapewniane zarówno w ramach ogólnego systemu ubezpieczeń na wypadek choroby oraz w ramach lokalnego systemu obowiązkowego dodatkowego ubezpieczenia na wypadek choroby na obszarze Alsace-Moselle.

2. Francuskie ustawodawstwo mające zastosowanie do osób, które wykonują lub wykonywały pracę najemną lub działalność na własny rachunek, do celów stosowania przepisów rozdziału 5 [Świadczenia emerytalne i renty rodzinne] tytułu III [Postanowienia szczególne dotyczące poszczególnych kategorii świadczeń], obejmują zarówno zasady podstawowego systemu (podstawowych systemów) ubezpieczenia emerytalnego oraz systemu (systemów) dodatkowej emerytury, którym dana osoba podlegała.

NIEMCY

1. Niezależnie od art. SSC.6 [Równe traktowanie świadczeń, dochodów, okoliczności lub zdarzeń] lit. a) Protokołu oraz art. 5 ust. 4 pkt 1 Sozialgesetzbuch VI (kodeks socjalny, tom VI), osoba otrzymująca pełne świadczenie emerytalne na podstawie ustawodawstwa innego państwa może wystąpić o objęcie ubezpieczeniem obowiązkowym w ramach niemieckiego systemu ubezpieczeń emerytalno-rentowych.

2. Niezależnie od art. SSC.6 [Równe traktowanie świadczeń, dochodów, okoliczności lub zdarzeń] lit. a) Protokołu oraz art. 7 Sozialgesetzbuch VI (Kodeks Prawa Socjalnego tom, VI), osoba ubezpieczona obowiązkowo w innym państwie lub otrzymująca emeryturę na podstawie ustawodawstwa innego państwa może przystąpić do systemu ubezpieczenia dobrowolnego w Niemczech.

3. Do celów przyznania świadczeń pieniężnych na mocy § 47(1) SGB V, § 47(1) SGB VII i § 200(2) Reichsversicherungsordnung ubezpieczonym mieszkającym w innym państwie w ramach niemieckich systemów ubezpieczeń oblicza się płacę netto, która jest wykorzystywana do oszacowania świadczeń tak, jakby ubezpieczony mieszkał w Niemczech, chyba że ubezpieczony wystąpi o oszacowanie na podstawie płacy netto, którą faktycznie otrzymuje.

4. Obywatele innych państw, których miejsce zamieszkania lub zwykłego pobytu znajduje się poza terytorium Niemiec i którzy spełniają ogólne warunki niemieckiego systemu ubezpieczeń emerytalno-rentowych, mogą wpłacać do niego składki dobrowolne jedynie wówczas, gdy byli dobrowolnie lub obowiązkowo ubezpieczeni we wcześniejszym okresie w niemieckim systemie ubezpieczeń emerytalno-rentowych; powyższe ma również zastosowanie do bezpaństwowców i uchodźców, których miejsce zamieszkania lub zwykłego pobytu znajduje się w innym państwie.

5. Pauschale Anrechnungszeit (okres naliczany ryczałtowo) jest zgodnie z przepisami art. 253 Sozialgesetzbuch VI (kodeks socjalny, tom VI) ustalany wyłącznie w odniesieniu do okresów niemieckich.

6. W przypadku gdy do ponownego obliczenia świadczenia ma zastosowanie niemieckie ustawodawstwo emerytalno-rentowe obowiązujące w dniu 31 grudnia 1991 r., do uwzględniania niemieckich Ersatzzeiten (okresów zastępczych) zastosowanie ma wyłącznie ustawodawstwo niemieckie.

7. Ustawodawstwo niemieckie dotyczące wypadków przy pracy i chorób zawodowych, za które należne jest odszkodowanie na podstawie ustawy o rentach zagranicznych, oraz dotyczące świadczeń za okresy ubezpieczenia, które można zaliczyć na podstawie ustawy o rentach zagranicznych na obszarach wymienionych w art. 1 ust. 2 i 3 ustawy o osobach wysiedlonych i uchodźcach (Bundesvertriebenengesetz) zachowuje zastosowanie w ramach zakresu stosowania Protokołu niezależnie od przepisów art. 2 ustawy o rentach zagranicznych (Fremdrentengesetz).

8. Aby obliczyć teoretyczną wysokość świadczenia, o której mowa w art. SSC.47 [Przyznawanie świadczeń] ust. 1 lit b) ppkt (i), w systemach emerytalno-rentowych dotyczących wolnych zawodów,

właściwa instytucja przyjmuje – dla każdego roku ubezpieczenia ukończonego na podstawie ustawodawstwa innego państwa członkowskiego – za podstawę średnie należne roczne świadczenie, do którego prawo zainteresowany nabył w okresie podlegania właściwej instytucji przez opłacanie składek.

GRECJA

1. Ustawa nr 1469/84 dotycząca dobrowolnego przystąpienia do systemu ubezpieczenia emerytalno-rentowego dla obywateli greckich i obcokrajowców pochodzenia greckiego ma zastosowanie do obywateli innych państw, bezpaństwowców i uchodźców, jeżeli dane osoby, bez względu na ich miejsce zamieszkania lub pobytu, w pewnym okresie były objęte obowiązkowym lub dobrowolnym greckim systemem ubezpieczeń emerytalno-rentowych.

2. Niezależnie od art. SSC.6 [Równe traktowanie świadczeń, dochodów, okoliczności lub zdarzeń] lit. a) Protokołu i art. 34 ustawy 1140/1981, osoba, która otrzymuje rentę z tytułu wypadku przy pracy lub choroby zawodowej na mocy ustawodawstwa innego państwa, może wystąpić o objęcie obowiązkowym ubezpieczeniem na mocy ustawodawstwa stosowanego przez system ubezpieczeń rolniczych (OGA), w zakresie, w jakim osoba ta prowadzi działalność objętą zakresem tego ustawodawstwa.

IRLANDIA

1. Niezależnie od art. SSC.19 [Świadczenia pieniężne] ust. 2 i art. SSC.57 [Obliczanie świadczeń dla bezrobotnych], aby obliczyć odnośne dochody tygodniowe zaliczalne na poczet ubezpieczenia danej osoby w celu przyznania jej świadczenia chorobowego lub zasiłku dla bezrobotnych na mocy ustawodawstwa irlandzkiego, osobie tej zalicza się kwotę równą średniej płacy tygodniowej pracowników najemnych w danym roku za każdy tydzień przepracowany w charakterze pracownika najemnego na podstawie ustawodawstwa innego państwa w tym okresie.

MALTA

Postanowienia szczególne dotyczące urzędników służby cywilnej

- (a) Wyłącznie do celów stosowania art. SSC.43 [Postanowienia szczególne dotyczące urzędników służby cywilnej] i art. SSC.55 [Postanowienia szczególne dotyczące urzędników służby cywilnej] Protokołu osoby zatrudnione na mocy ustawy o siłach zbrojnych Malty (rozdział 220 ustawodawstwa maltańskiego), ustawy o policji (rozdział 164 ustawodawstwa maltańskiego) i ustawy o więziennictwie (rozdział 260 ustawodawstwa maltańskiego) traktowane są jak urzędnicy służby cywilnej.
- (b) Emerytury lub renty wypłacane na mocy wspomnianych powyżej ustaw i na mocy rozporządzenia o emeryturach i rentach (rozdział 93 ustawodawstwa maltańskiego) uznawane są – wyłącznie do celów art. SSC.1 [Definicje] lit. cc) Protokołu – za „systemy specjalne dla urzędników służby cywilnej”.

NIDERLANDY

1. Ubezpieczenia zdrowotne

- (a) W zakresie uprawnienia do świadczeń rzeczowych na podstawie ustawodawstwa holenderskiego, osoby uprawnione do świadczeń rzeczowych do celów stosowania tytułu III rozdział 1 [Świadczenia z tytułu choroby, macierzyństwa i równoważne świadczenia dla ojca] i

rozdział 2 [Świadczenia z tytułu wypadków przy pracy i choroby zawodowej] Protokół oznaczają:

- (i) osoby, które na podstawie art. 2 Zorgverzekeringswet (ustawy o ubezpieczeniach zdrowotnych) są zobowiązane do ubezpieczenia się w instytucji świadczącej ubezpieczenia zdrowotne, oraz
 - (ii) osoby będące członkami rodzin personelu wojskowego w czynnej służbie, które mieszkają w innym państwie, i osoby, które mają miejsce zamieszkania w innym państwie i które na mocy Protokołu są uprawnione do opieki zdrowotnej na koszt Niderlandów w swoim państwie zamieszkania, o ile osoby te nie zostały uwzględnione w ppkt (i).
- (b) Osoby, o których mowa w pkt 1 lit. a) ppkt (i), muszą, zgodnie z przepisami Zorgverzekeringswet (ustawy o ubezpieczeniach zdrowotnych), ubezpieczyć się w instytucji świadczącej ubezpieczenia zdrowotne, natomiast osoby, o których mowa w pkt 1 lit. a) ppkt (ii), muszą zarejestrować się w College voor zorgverzekeringen (Komisji ds. Ubezpieczeń Zdrowotnych);
- (c) Przepisy Zorgverzekeringswet (ustawy o ubezpieczeniach zdrowotnych) oraz Algemene Wet Bijzondere Ziektekosten (ustawy ogólnej o ubezpieczeniu od szczególnych kosztów medycznych) dotyczące odpowiedzialności za opłacanie składek stosuje się do osób, o których mowa w lit. a) oraz do członków ich rodzin. W odniesieniu do członków rodziny składki są pobierane od osoby, której pierwotnie przysługuje prawo do opieki zdrowotnej, z wyjątkiem członków rodzin personelu wojskowego mieszkających w innym państwie, od których składki pobierane są bezpośrednio;
- (d) Przepisy Zorgverzekeringswet (ustawy o ubezpieczeniach zdrowotnych) dotyczące opóźnionego ubezpieczenia stosuje się odpowiednio w przypadku opóźnionej rejestracji w College voor zorgverzekeringen (Komisji ds. Ubezpieczeń Zdrowotnych) w odniesieniu do osób, o których mowa w lit. a) ppkt (ii);
- (e) Osoby uprawnione do świadczeń rzeczowych na podstawie ustawodawstwa państwa innego niż Niderlandy, zamieszkujące lub przebywające czasowo w Niderlandach, są uprawnione do świadczeń rzeczowych zgodnie z polisą oferowaną ubezpieczonym w Niderlandach przez instytucję ich miejsca zamieszkania lub miejsca pobytu, z uwzględnieniem art. 11 ust. 1, 2 i 3 oraz art. 19 ust. 1 Zorgverzekeringswet (ustawy o ubezpieczeniach zdrowotnych), a także do świadczeń rzeczowych określonych w Algemene Wet Bijzondere Ziektekosten (ustawy ogólnej o ubezpieczeniu od szczególnych kosztów medycznych);
- (f) Do celów stosowania art. SSC.21 [Prawo do świadczeń rzeczowych na podstawie ustawodawstwa państwa miejsca zamieszkania] do SSC.27 [Składki obciążające emerytów lub rencistów] Protokołu, następujące świadczenia (oprócz emerytur i rent objętych rozdziałem 4 [Świadczenia z tytułu inwalidztwa] i 5 [Świadczenia emerytalne i renty rodzinne] tytułu III [Postanowienia szczególne dotyczące poszczególnych kategorii świadczeń] Protokołu traktuje się jako świadczenia należne na podstawie ustawodawstwa niderlandzkiego:
- emerytury i renty przyznane na podstawie ustawy z dnia 6 stycznia 1966 r. o emeryturach i rentach dla urzędników służby cywilnej oraz osób pozostałych przy życiu po ich śmierci (Algemene burgerlijke pensioenwet) (niderlandzka ustawa o emeryturach i rentach dla służby cywilnej),

- emerytury i renty przyznane na podstawie ustawy z dnia 6 października 1966 r. o emeryturach i rentach dla wojskowych oraz osób pozostałych przy życiu po ich śmierci (Algemene militaire pensioenwet) (ustawa o emeryturach i rentach dla wojskowych),
- świadczenia z tytułu niezdolności do pracy, przyznane na podstawie ustawy z dnia 7 czerwca 1972 r. o świadczeniach z tytułu niezdolności do pracy dla wojskowych (Wetarbeidsongeschiktheidsvoorziening militairen) (ustawa o świadczeniach z tytułu niezdolności do pracy dla wojskowych),
- emerytury i renty przyznane na podstawie ustawy z dnia 15 lutego 1967 r. o emeryturach i rentach dla pracowników NV Nederlandse Spoorwegen (Kolei Holenderskich) i osób pozostałych przy życiu po ich śmierci (Sporwegpensioenwet) (ustawa o rentach i emeryturach kolejowych),
- emerytury i renty przyznane na podstawie Reglement Dienstvoorwaarden Nederlandse Spoorwegen (zasady regulujące warunki zatrudnienia w Kolejach Niderlandzkich);
- świadczenia przyznawane emerytom, zanim osiągną wiek emerytalny – 65 lat, w ramach systemu emerytalnego, które mają byłym pracownikom najemnym zapewnić dochód na starość, lub świadczenia zapewniane na wypadek przedwczesnego odejścia z rynku pracy w ramach systemu ustanowionego przez państwo lub na mocy porozumienia branżowego dla osób w wieku co najmniej 55 lat,
- świadczenia przyznawane wojskowym i urzędnikom służby cywilnej w ramach systemu mającego zastosowanie w przypadku redukcji etatów, przeniesienia na emeryturę i wcześniejszej emerytury.

(g) Do celów art. SSC.16 ust. 1 [Pobyt we właściwym państwie, kiedy miejsce zamieszkania jest w innym państwie – zasady szczególne w odniesieniu do członków rodzin pracowników przygranicznych] Protokołu osoby, o których mowa w lit. a) ppkt (ii) niniejszego ustępu, przebywające czasowo w Niderlandach, są uprawnione do świadczeń rzeczowych zgodnie z polisą oferowaną ubezpieczonym w Niderlandach przez instytucję ich miejsca pobytu, z uwzględnieniem art. 11 ust. 1, 2 i 3 oraz art. 19 ust. 1 Zorgverzekeringswet (ustawy ogólnej o ubezpieczeniach zdrowotnych), a także do świadczeń rzeczowych określonych w Algemene Wet Bijzondere Ziektekosten (ustawie ogólnej o ubezpieczeniu od szczególnych kosztów medycznych).

2. Zastosowanie ustawy Algemene Ouderdomswet (AOW) (ustawa ogólna o ubezpieczeniu emerytalnym)

(a) Odliczenia, o którym mowa w art. 13 ust. 1 ustawy AOW (ustawa ogólna o ubezpieczeniu emerytalnym), nie stosuje się do lat kalendarzowych sprzed dnia 1 stycznia 1957 r., w których beneficjent niespełniający warunków pozwalających uznać te lata za okresy ubezpieczenia:

- mieszkał w Niderlandach między 15. a 65. rokiem życia,

- mieszkał w innym państwie, ale pracował w Niderlandach dla pracodawcy mającego siedzibę w Niderlandach, lub
- pracował w innym państwie w okresach uznawanych przez holenderski system zabezpieczenia społecznego jako okresy ubezpieczenia.

W drodze odstępstwa od postanowień art. 7 AOW każdy, kto mieszkał lub pracował w Niderlandach zgodnie z powyższymi warunkami jedynie przed dniem 1 stycznia 1957 r., jest uznawany za uprawnionego do otrzymywania emerytury lub renty.

- (b) Odliczenia, o którym mowa w art. 13 ust. 1 AOW, nie stosuje się do lat kalendarzowych sprzed 2 sierpnia 1989 r., w których – w wieku od 15 do 65 lat – osoba pozostająca obecnie lub uprzednio w związku małżeńskim nie była ubezpieczona na podstawie powyższej ustawy i mieszkała w państwie innym niż Niderlandy, jeżeli te lata kalendarzowe zbiegają się z okresami ubezpieczenia ukończonymi przez współmałżonka tej osoby na podstawie powyższej ustawy lub z latami kalendarzowymi uwzględnianymi na podstawie lit. a) niniejszego ustępu – o ile małżeństwo trwało przez ten okres.

W drodze odstępstwa od przepisów art. 7 AOW uznaje się, że osoba taka ma prawo do otrzymywania emerytury lub renty.

- (c) Odliczenia, o którym mowa w art. 13 ust. 2 AOW, nie stosuje się do lat kalendarzowych sprzed dnia 1 stycznia 1957 r., w których współmałżonek beneficjenta niespełniający warunków pozwalających uznać te lata okresy ubezpieczenia:

- mieszkał w Niderlandach między 15 a 65 rokiem życia, lub
- mieszkał w innym państwie, ale pracował w Niderlandach dla pracodawcy mającego siedzibę w Niderlandach, lub
- pracował w innym państwie w okresach uznawanych przez niderlandzki system zabezpieczenia społecznego jako okresy ubezpieczenia.

- (d) Odliczenia, o którym mowa w art. 13 ust. 2 AOW, nie stosuje się do lat kalendarzowych sprzed 2 sierpnia 1989 r., w których – w wieku od 15 do 65 lat – współmałżonek beneficjenta, mieszkający w państwie innym niż Niderlandy, nie był ubezpieczony na podstawie wspomnianej ustawy, jeżeli te lata kalendarzowe zbiegają się z okresami ubezpieczenia ukończonymi przez beneficjenta na podstawie wspomnianej ustawy lub z latami kalendarzowymi uwzględnianymi na mocy lit. a) niniejszego ustępu – o ile małżeństwo trwało przez ten okres.

- (e) Punkt 2 lit. a), b), c) i d) nie mają zastosowania do okresów zbiegających się z:

- okresami, które można uwzględnić podczas obliczania wysokości uprawnień emerytalnych na podstawie ustawodawstwa o ubezpieczeniu emerytalnym państwa innego niż Niderlandy, lub
- okresami, za które zainteresowany pobierał emeryturę na podstawie tego ustawodawstwa.

Okresy ubezpieczenia dobrowolnego w systemie innego państwa nie są uwzględniane do celów niniejszego punktu.

- (f) Punkt 2 lit. a), b), c) i d) mają zastosowanie jedynie wtedy, gdy zainteresowany mieszkał w co najmniej jednym państwie przez sześć lat od chwili ukończenia 59. roku życia, jedynie dopóty, dopóki zainteresowany mieszka w jednym z tych państw.
- (g) W drodze odstępstwa od rozdziału IV AOW każdy, kto mieszka w państwie innym niż Niderlandy i czyj współmałżonek objęty jest ubezpieczeniem obowiązkowym w ramach tej ustawy, ma prawo dobrowolnie przystąpić do tego ubezpieczenia na podstawie tej ustawy w okresach, w których współmałżonek podlega ubezpieczeniu obowiązkowemu.

Prawo to nie wygasa, jeżeli obowiązkowe ubezpieczenie współmałżonka ustaje z powodu jego śmierci, a drugi współmałżonek otrzymuje jedynie emeryturę lub rentę na podstawie ustawy Algemene nabestaandenwet (ustawa ogólna dotycząca osób pozostających przy życiu po śmierci żywiciela).

W każdym przypadku prawo do przystąpienia do ubezpieczenia dobrowolnego wygasa z dniem, w którym dana osoba osiąga wiek 65 lat.

Wysokość składki na ubezpieczenie dobrowolne ustalana jest zgodnie z przepisami określającymi wysokość składek na ubezpieczenie dobrowolne przewidziane w AOW. Jeżeli jednak ubezpieczenie dobrowolne jest kontynuowane jeszcze z okresu ubezpieczenia, o którym mowa w pkt 2 lit. b), to wysokość składki ustalana jest zgodnie z przepisami określającymi wysokość składek na ubezpieczenie obowiązkowe przewidziane w AOW i uznaje się, że podlegający uwzględnieniu dochód otrzymano w Niderlandach.

- (h) Prawo, o którym mowa w pkt 2 lit. g), nie przysługuje osobom ubezpieczonym na podstawie ustawodawstwa o emeryturach lub rentach rodzinnych, które obowiązuje w innym państwie;
- (i) Każdy, kto ma zamiar przystąpić do ubezpieczenia dobrowolnego na mocy pkt 2 lit. g), musi wystąpić z takim wnioskiem do Banku Ubezpieczeń Społecznych (Sociale Verzekeringsbank) najpóźniej rok po spełnieniu warunków przystąpienia.

3. Zastosowanie ustawy Algemene nabestaandenwet (ANW) (ustawa ogólna dotycząca osób pozostających przy życiu po śmierci żywiciela)

- (a) Jeżeli pozostający przy życiu współmałżonek ma prawo do otrzymywania renty rodzinnej na podstawie ANW (ustawa ogólna dotycząca osób pozostających przy życiu po śmierci żywiciela) zgodnie z art. SSC.46 [Postanowienia szczególne dotyczące sumowania okresów] ust. 3 Protokołu, wysokość tej renty oblicza się zgodnie z art. SSC.47 [Przyznawanie świadczeń] ust. 1 lit. b) Protokołu.

Do celów stosowania niniejszych przepisów okresy ubezpieczenia sprzed dnia 1 października 1959 r. uznaje się również za okresy ubezpieczenia ukończone na podstawie ustawodawstwa niderlandzkiego, jeżeli w ich trakcie ubezpieczony po ukończeniu 15. roku życia:

- mieszkał w Niderlandach, lub
- mieszkał w innym państwie, ale pracował w Niderlandach dla pracodawcy mającego siedzibę w Niderlandach, lub

- pracował w innym państwie w okresach uznawanych przez holenderski system zabezpieczenia społecznego jako okresy ubezpieczenia.
- (b) Nie bierze się pod uwagę okresów, które należy uwzględnić w myśl pkt 3 lit. a), zbiegających się z okresami ubezpieczenia obowiązkowego ukończonymi na podstawie ustawodawstwa innego państwa w odniesieniu do rent rodzinnych;
- (c) Do celów stosowania art. SSC.47 [Przyznawanie świadczeń] ust. 1 lit. b) Protokołu jedynie okresy ubezpieczenia następujące po 15. roku życia, ukończone na podstawie ustawodawstwa niderlandzkiego są uwzględniane jako okresy ubezpieczenia;
- (d) W drodze odstępstwa od art. 63a ust. 1 ANW osoba, która mieszka w państwie innym niż Niderlandy i której współmałżonek objęty jest ubezpieczeniem obowiązkowym przewidzianym w ANW, ma prawo przystąpić do ubezpieczenia dobrowolnego przewidzianego w powyższej ustawie, jeżeli ubezpieczenie to rozpoczęło się przed dniem rozpoczęcia stosowania Protokołu, ale tylko w okresach, w których współmałżonek podlega ubezpieczeniu obowiązkowemu.

Prawo to wygasa, gdy ustaje obowiązkowe ubezpieczenie współmałżonka przewidziane w ANW, chyba że obowiązkowe ubezpieczenie współmałżonka ustaje z powodu jego śmierci, a drugi współmałżonek otrzymuje jedynie emeryturę lub rentę na podstawie ANW.

W każdym przypadku prawo do przystąpienia do ubezpieczenia dobrowolnego wygasa z dniem, w którym dana osoba osiąga wiek 65 lat.

Wysokość składki na ubezpieczenie dobrowolne ustalana jest zgodnie z przepisami określającymi wysokość składek na ubezpieczenie dobrowolne przewidziane w ANW. Jeżeli jednak ubezpieczenie dobrowolne jest kontynuowane jeszcze z okresu ubezpieczenia, o którym mowa w pkt 2 lit. b), to wysokość składki ustalana jest zgodnie z przepisami określającymi wysokość składek na ubezpieczenie obowiązkowe przewidziane w ANW i uznaje się, że podlegający uwzględnieniu dochód otrzymano w Niderlandach.

4. Zastosowanie ustawodawstwa niderlandzkiego w zakresie niezdolności do pracy

Obliczając wysokość świadczeń na podstawie WAO, WIA lub WAZ, instytucje niderlandzkie uwzględniają:

- okresy płatnego zatrudnienia i okresy traktowane jako im równorzędne ukończone w Niderlandach przed dniem 1 lipca 1967 r.,
- okresy ubezpieczenia ukończone na podstawie WAO,
- okresy ubezpieczenia ukończone przez zainteresowanego, po ukończeniu przez niego 15. roku życia, na podstawie ustawy Algemene Arbeidsongeschiktheidswet (ustawa ogólna o niezdolności do pracy) – o ile nie zbiegają się one z okresami ubezpieczenia ukończonymi na podstawie WAO,
- okresy ubezpieczenia ukończone na podstawie WAZ,
- okresy ubezpieczenia ukończone na podstawie WIA.

HISZPANIA

1. Do celów stosowania art. SSC.47 [Przyznawanie świadczeń] ust. 1 lit. b) ppkt (i) Protokołu lata, których pracownikowi brakuje do wieku dobrowolnego lub obowiązkowego przejścia na emeryturę zgodnie z wymogami art. 31 ust. 4 skonsolidowanej wersji Ley de Clases Pasivas del Estado (ustawy o emeryturach i rentach urzędników państwowych), uwzględniane są jako lata faktycznej służby państwowej tylko wtedy, gdy w momencie nastąpienia zdarzenia dającego prawo do renty rodzinnej beneficjent objęty był hiszpańskim systemem specjalnym dla urzędników służby cywilnej lub wykonywał działalność, na którą system został rozszerzony, lub wykonywał działalność, która – jeżeli byłaby wykonywana w Hiszpanii – wymagałaby objęcia go specjalnym systemem państwowym dla urzędników służby cywilnej, pracowników sił zbrojnych lub pracowników wymiaru sprawiedliwości.

2.

(a) Na podstawie art. SSC.51 [Przepisy dodatkowe dotyczące wyliczania świadczeń] ust. 1 lit. c) wysokość teoretycznego świadczenia hiszpańskiego jest obliczana na podstawie faktycznych składek ubezpieczonego opłacanych w latach bezpośrednio poprzedzających wpłatę ostatniej składki na rzecz hiszpańskiego systemu zabezpieczenia społecznego. Jeżeli obliczając podstawową kwotę świadczenia, należy uwzględnić okresy ubezpieczenia lub zamieszkania, do których miało zastosowanie ustawodawstwo innych państw, to do wspomnianych okresów stosuje się tę podstawę wymiaru składek w Hiszpanii, która jest czasowo najbliższa okresom odniesienia, z uwzględnieniem zmian wskaźnika cen detalicznych.

(b) Do uzyskanej kwoty świadczenia należy dodać kwotę podwyżek i rewaloryzacji obliczaną za każdy kolejny rok dla świadczeń tego samego rodzaju.

3. Okresy ukończone w innym państwie członkowskim, które muszą być obliczone w systemie specjalnym dla urzędników służby cywilnej, pracowników sił zbrojnych i pracowników wymiaru sprawiedliwości, należy do celów art. SSC.51 [Przepisy dodatkowe dotyczące wyliczania świadczeń] traktować w ten sam sposób co czasowo najbliższe okresy objęte ubezpieczeniem w ramach służby cywilnej w Hiszpanii.

4. Kwoty dodatkowe za wiek, o których mowa w drugim przepisie przejściowym ustawy ogólnej o ubezpieczeniach społecznych, dotyczą wszystkich beneficjentów na mocy Protokołu, którzy mają składki na swoje nazwisko opłacane zgodnie z ustawodawstwem hiszpańskim sprzed dnia 1 stycznia 1967 r.; na podstawie art. SSC.6 [Równe traktowanie świadczeń, dochodów, okoliczności lub zdarzeń] Protokołu, nie jest możliwe traktowanie okresów ubezpieczenia zaliczonych w innym państwie przed dniem 1 stycznia 1967 r. jako takich samych jak składki płacone w Hiszpanii, wyłącznie do celów Protokołu. Datą odniesienia, która zastąpi dzień 1 stycznia 1967 r., będzie na użytek systemu specjalnego dla marynarzy dzień 1 sierpnia 1970 r., a na użytek specjalnego systemu zabezpieczenia społecznego dla górnictwa węglowego – dzień 1 kwietnia 1969 r.

SZWECJA

1. Postanowienia Protokołu dotyczące sumowania okresów ubezpieczenia i okresów zamieszkania nie mają zastosowania do przepisów przejściowych szwedzkiej ustawy o prawie do emerytury gwarantowanej, która przysługuje osobom urodzonym w roku 1937 lub wcześniej, zamieszkałym w Szwecji przez określony okres przed złożeniem wniosku o emeryturę (ustawa 2000:798).

2. Do celów ustalenia dochodu, który stanowi podstawę zasiłku chorobowego uzależnionego od hipotetycznego dochodu i zasiłku z tytułu niezdolności do pracy uzależnionego od dochodu, zgodnie z rozdziałem 8 ustawy Lag (1962:381) om allmän försäkring (ustawa o powszechnym ubezpieczeniu) należy stosować następujące zasady:

(a) w sytuacji, gdy osoba ubezpieczona w okresie odniesienia podlegała również ustawodawstwu jednego innego państwa lub większej liczby innych państw z tytułu aktywności w charakterze osoby wykonującej pracę najemną lub działalność na własny rachunek, dochód osiągnięty w danym państwie lub państwach jest uznawany za równorzędny średniemu dochodowi brutto osiągniętemu przez osobę ubezpieczoną w Szwecji w ciągu części okresu odniesienia w Szwecji, obliczonemu poprzez podzielenie zarobków w Szwecji przez liczbę lat, w ciągu których zarobki te zostały uzyskane;

3.

(a) Do celów ustalenia hipotetycznego kapitału emerytalno-rentowego stanowiącego podstawę renty rodzinnej uzależnionej od dochodów (ustawa 2000:461) – jeżeli nie jest spełniony wymóg szwedzkich przepisów o prawie do renty mówiący o przynajmniej trzech z pięciu lat kalendarzowych bezpośrednio poprzedzających śmierć ubezpieczonego (okres odniesienia), należy uwzględnić również okresy ubezpieczenia ukończone w innych państwach, tak jakby były one ukończone w Szwecji. Uznaje się, że okresy ubezpieczenia w innych państwach mają za podstawę średnią szwedzką podstawę świadczenia. Jeżeli zainteresowany ma w Szwecji tylko jeden rok z podstawą świadczenia, to należy uznać, że każdy okres ubezpieczenia w innym państwie daje tę samą kwotę.

(b) Do celów ustalenia hipotetycznych punktów emerytalnych stanowiących podstawę rent wdowich w przypadkach, w których współmałżonek zmarł w dniu 1 stycznia 2003 r. lub później – jeżeli nie jest spełniony wymóg szwedzkiego ustawodawstwa o punktach emerytalnych mówiący o przynajmniej dwóch z czterech lat kalendarzowych bezpośrednio poprzedzających śmierć ubezpieczonego (okres odniesienia), a okresy ubezpieczenia w okresie odniesienia zostały ukończone w innym państwie, należy lata te traktować tak, jakby były oparte na tych samych punktach emerytalnych co rok w Szwecji.

ZJEDNOCZONE KRÓLESTWO

1. W przypadku gdy zgodnie z ustawodawstwem Zjednoczonego Królestwa zainteresowany może mieć prawo do emerytury, jeżeli:

(a) składki byłego współmałżonka są traktowane jak składki własne tej osoby; lub

(b) obecny lub były współmałżonek zainteresowanego spełnił odpowiednie warunki dotyczące składek, to – o ile w obu przypadkach obecny lub były współmałżonek wykonuje lub wykonywał pracę najemną lub działalność na własny rachunek oraz podlegał ustawodawstwu co najmniej dwóch państw – do określenia praw przysługujących w ramach ustawodawstwa Zjednoczonego Królestwa stosuje się postanowienia rozdziału 5 [Świadczenia emerytalne i renty rodzinne] tytułu III [Postanowienia szczególne dotyczące poszczególnych kategorii świadczeń] Protokołu. W tym przypadku odniesienia w rozdziale 5 [Świadczenia emerytalne i renty rodzinne] tytułu III [Postanowienia szczególne dotyczące poszczególnych kategorii świadczeń] Protokołu do „okresów ubezpieczenia” są rozumiane jako odniesienia do okresów ubezpieczenia ukończonych przez:

- (i) obecnego lub byłego współmałżonka, jeżeli wniosek składa:
 - mężatka, lub
 - osoba, której małżeństwo przestało istnieć z powodów innych niż śmierć współmałżonka; lub
- (ii) byłego współmałżonka, jeżeli wniosek składa:
 - wdowiec, który bezpośrednio przed osiągnięciem wieku emerytalnego nie ma prawa do zasiłku dla owdowiałego rodzica, lub
 - wdowa, która bezpośrednio przed osiągnięciem wieku emerytalnego nie ma prawa do zasiłku dla owdowiałej matki, zasiłku dla owdowiałego rodzica ani renty wdowiej lub która ma prawo jedynie do renty wdowiej związanej z wiekiem, obliczonej zgodnie z art. SSC.47 [Przyznawanie świadczeń] ust. 1 lit. b) Protokołu, gdzie „renta wdowia związana z wiekiem” oznacza rentę wdowią wypłacaną po obniżonej stawce zgodnie z sekcją 39 ust.4 ustawy z 1992 r. o składkach na zabezpieczenie społeczne i świadczeniach z tego zabezpieczenia.

2. Do celów stosowania art. SSC.8 [Uchylenie zasad dotyczących miejsca zamieszkania] Protokołu w przypadku świadczeń pieniężnych z tytułu starości lub rent rodzinnych, rent z tytułu wypadku przy pracy lub choroby zawodowej oraz świadczeń z tytułu śmierci, każdy beneficjent na mocy ustawodawstwa Zjednoczonego Królestwa, który przebywa na terytorium innego państwa, jest uznawany podczas tego pobytu za przebywającego na terytorium tego innego państwa.

3.

- (1) Do celów ustalenia współczynnika zarobków pozwalającego określić prawo do świadczeń na podstawie ustawodawstwa Zjednoczonego Królestwa, za każdy tydzień wykonywania pracy najemnej, który był przepracowany na podstawie ustawodawstwa państwa i który rozpoczął się w odnośnym roku podatkowym w rozumieniu ustawodawstwa Zjednoczonego Królestwa, uznaje się, że zainteresowany płacił składki jako osoba wykonująca pracę najemną lub ma zarobki, za które opłacono składki, a podstawa tych składek była równa dwóm trzecim górnego limitu zarobków w danym roku.
- (2) Do celów art. SSC.47 [Przyznawanie świadczeń] ust. 1 lit. b) Protokołu, w przypadku gdy:
 - (a) w jakimkolwiek roku podatkowym rozpoczynającym się z dniem 6 kwietnia 1975 r. lub później osoba wykonująca pracę najemną ukończyła okresy ubezpieczenia, zatrudnienia lub zamieszkania wyłącznie w państwie członkowskim, a w świetle stosowania pkt 1 niniejszego ustępu dany rok stanowi rok kwalifikujący się w rozumieniu ustawodawstwa Zjednoczonego Królestwa do celów art. SSC.47 [Przyznawanie świadczeń] ust. 1 lit. b) ppkt (i) Protokołu, to uznaje się, że osoba ta była ubezpieczona przez 52 tygodnie tego roku w tym państwie członkowskim;

- (b) jakikolwiek rok podatkowy rozpoczynający się z dniem 6 kwietnia 1975 r. lub później nie stanowi roku kwalifikującego się w rozumieniu ustawodawstwa Zjednoczonego Królestwa do celów art. SSC.47 [Przyznawanie świadczeń] ust. 1 lit. b) ppkt (i) Protokołu, to wszystkie okresy ubezpieczenia, zatrudnienia lub zamieszkania ukończone w tym roku należy pominąć.
- (3) Do celów przeliczenia współczynnika zarobków na okresy ubezpieczenia, współczynnik zarobków uzyskany w odnośnym roku podatkowym w rozumieniu ustawodawstwa Zjednoczonego Królestwa, należy podzielić przez dolny limit zarobków w danym roku. Wynik należy przedstawić jako liczbę całkowitą, pomijając części ułamkowe. Uznaje się, że tak uzyskana liczba przedstawia liczbę pełnych tygodni ubezpieczenia spełnionych na podstawie ustawodawstwa Zjednoczonego Królestwa w danym roku, ale liczba ta nie może przekraczać liczby tygodni, podczas których w danym roku zainteresowany podlegał temu ustawodawstwu.

ZAŁĄCZNIK SSC-7: CZĘŚĆ WYKONAWCZA

TYTUŁ I: POSTANOWIENIA OGÓLNE

ROZDZIAŁ 1

Artykuł SSCI.1: Definicje

1. Do celów niniejszego załącznika stosuje się definicje zawarte w art. SSC.1 [Definicje].
2. Poza definicjami, o których mowa w ust. 1, zastosowanie mają następujące definicje:
 - (a) „punkt kontaktowy” oznacza jednostkę zapewniającą:
 - (i) elektroniczny punkt kontaktowy;
 - (ii) automatyczne przekierowanie na podstawie adresu; oraz
 - (iii) inteligentne przekierowanie oparte na oprogramowaniu, które umożliwia automatyczne sprawdzenie i przekierowanie (na przykład aplikacja oparta na sztucznej inteligencji), lub oparte na interwencji człowieka;
 - (b) „instytucja łącznikowa” oznacza każdy organ wyznaczony przez właściwy organ danego państwa dla jednego lub kilku działów zabezpieczenia społecznego, o których mowa w art. SSC.3 [Zagadnienia objęte Protokołem] Protokołu, aby udzielić odpowiedzi na wnioski o informacje i pomoc w celu stosowania Protokołu i niniejszego załącznika, oraz który musi wypełniać zadania powierzone mu na mocy tytułu IV [Postanowienia finansowe] niniejszego załącznika;
 - (c) „dokument” oznacza zbiór danych, niezależnie od zastosowanego nośnika, o strukturze pozwalającej na wymianę tych danych drogą elektroniczną, którego przekazywanie jest niezbędne w celu umożliwienia funkcjonowania Protokołu i niniejszego załącznika;
 - (d) „standardowy dokument elektroniczny” oznacza jakikolwiek dokument w formacie zaprojektowanym na potrzeby wymiany informacji drogą elektroniczną pomiędzy państwami;
 - (e) „przekazywanie drogą elektroniczną” oznacza przekazywanie danych za pomocą sprzętu elektronicznego do przetwarzania danych (włącznie z kompresją cyfrową) z wykorzystaniem przesyłu kablowego, transmisji radiowej, technologii optycznej lub każdego innego środka elektromagnetycznego;
 - (f) „oszustwo” oznacza każde umyślne działanie lub celowe zaniechanie działania, dokonane z zamiarem:
 - (i) otrzymania świadczeń z tytułu zabezpieczenia społecznego lub umożliwienia innej osobie otrzymania świadczeń z tytułu zabezpieczenia społecznego, jeżeli nie są spełnione warunki uprawniające do takich świadczeń na mocy prawa danego państwa (danych państw) lub Protokołu; lub
 - (ii) uniknięcia płacenia składek na ubezpieczenie społeczne lub umożliwienia innej osobie uniknięcia płacenia składek na ubezpieczenie społeczne, gdy składki takie są wymagane na mocy prawa danego państwa (danych państw) lub Protokołu.

ROZDZIAŁ 2: POSTANOWIENIA DOTYCZĄCE WSPÓŁPRACY I WYMIANY DANYCH

Artykuł SSCI.2: Zakres i zasady wymiany danych między instytucjami

1. Dla celów niniejszego załącznika wymiana między władzami państw a instytucjami i osobami objętymi Protokołem opiera się na zasadach usług publicznych, skuteczności, aktywnej pomocy, szybkiego dostarczania i dostępności, w tym eDostępności, w szczególności dla osób niepełnosprawnych i starszych.
2. Instytucje niezwłocznie dostarczają lub wymieniają między sobą wszystkie dane niezbędne do ustanowienia i określenia praw i obowiązków osób, do których zastosowanie ma Protokół. Przekazywanie tych danych między państwami odbywa się bezpośrednio pomiędzy samymi instytucjami lub za pośrednictwem instytucji łącznikowych.
3. W przypadku gdy dana osoba na skutek pomyłki przekazała informacje, dokumenty lub wnioski do instytucji znajdującej się na terytorium państwa innego niż państwo, w którym znajduje się instytucja wyznaczona zgodnie z niniejszym załącznikiem, pierwsza instytucja niezwłocznie przekazuje informacje, dokumenty i wnioski – ze wskazaniem daty ich pierwotnego przekazania – do instytucji wyznaczonej zgodnie z niniejszym załącznikiem. Data ta jest wiążąca dla tej drugiej instytucji. Instytucje państw nie ponoszą jednak odpowiedzialności za niepodjęcie działania ani też niepodjęcie przez nie działania nie jest uznawane za równoznaczne z podjęciem decyzji, jeżeli informacje, dokumenty lub wnioski zostały przekazane przez instytucje państw z opóźnieniem.
4. W przypadku gdy przekazywanie danych odbywa się za pośrednictwem instytucji łącznikowej państwa, do którego dane są przekazywane, bieg terminu udzielenia odpowiedzi na wniosek rozpoczyna się w dniu, w którym instytucja łącznikowa otrzymała wniosek, tak jakby otrzymała go instytucja w tym państwie.

Artykuł SSCI.3: Zakres i zasady wymiany danych między osobami zainteresowanymi a instytucjami

1. Państwa zapewniają udostępnianie niezbędnych informacji osobom zainteresowanym w celu poinformowania ich o postanowieniach wprowadzonych niniejszym Protokołem i niniejszym załącznikiem w celu umożliwienia im dochodzenia swoich praw. Zapewniają również świadczenie usług przyjaznych dla użytkownika.
2. Osoby, do których ma zastosowanie Protokół, zobowiązane są do przekazania instytucji właściwej informacji, dokumentów lub dowodów potwierdzających, niezbędnych do ustalenia ich sytuacji lub sytuacji ich rodzin, do ustalenia lub utrzymania ich praw i obowiązków oraz do określenia mającego zastosowanie ustawodawstwa oraz wynikających z niego obowiązków tych osób.
3. W zakresie, w jakim jest to niezbędne do stosowania Protokołu i niniejszego załącznika, instytucje właściwe przekazują informacje osobom zainteresowanym oraz niezwłocznie wystawiają dla nich dokumenty, a w każdym przypadku w terminach określonych w ustawodawstwie danego państwa.

Instytucja właściwa powiadamia wnioskodawcę mającego miejsce zamieszkania lub pobytu w innym państwie o swojej decyzji, bezpośrednio lub za pośrednictwem instytucji łącznikowej państwa miejsca zamieszkania lub pobytu. W przypadku odmowy przyznania świadczeń podaje również przyczyny odmowy, przysługujące środki zaskarżenia oraz termin wniesienia odwołania. Kopia tej decyzji przesyłana jest pozostałym zainteresowanym instytucjom.

Artykuł SSCI.4: Formularze, dokumenty i metody wymiany danych

1. Z zastrzeżeniem art. SSCI.75 [Postanowienia przejściowe dotyczące formularzy i dokumentów] oraz dodatku SSCI-2 [Dokument uprawniający], struktura, treść i format formularzy i dokumentów wydawanych w imieniu państw do celów wykonania Protokołu są uzgadniane przez Specjalny Komitet ds. Koordynacji Zabezpieczenia Społecznego.
2. Przekazywanie danych między instytucjami lub instytucjami łącznikowymi może odbywać się za zgodą Specjalnego Komitetu ds. Koordynacji Zabezpieczenia Społecznego za pośrednictwem systemu elektronicznej wymiany informacji dotyczących zabezpieczenia społecznego. W zakresie, w jakim formularze i dokumenty, o których mowa w ust. 1, są wymieniane za pośrednictwem systemu elektronicznej wymiany informacji dotyczących zabezpieczenia społecznego, muszą one być zgodne z zasadami mającymi zastosowanie do tego systemu.
3. W przypadku gdy przekazywanie danych między instytucjami lub instytucjami łącznikowymi nie odbywa się za pośrednictwem systemu elektronicznej wymiany informacji dotyczących zabezpieczenia społecznego, właściwe instytucje i instytucje łącznikowe stosują ustalenia odpowiednie dla każdego przypadku i w miarę możliwości wybierają korzystanie ze środków elektronicznych.
4. W kontaktach z osobami zainteresowanymi odpowiednie instytucje wykorzystują ustalenia odpowiednie dla danej sprawy oraz sprzyjają wykorzystywaniu środków elektronicznych w jak najszerszym zakresie.

Artykuł SSCI.5: Wartość prawna dokumentów i dowodów potwierdzających wydanych w innym państwie

1. Dokumenty wydane przez instytucję państwa do celów stosowania Protokołu i niniejszego załącznika, stanowiące poświadczenie sytuacji danej osoby oraz dowody potwierdzające, na podstawie których zostały wydane te dokumenty, są akceptowane przez instytucje pozostałych państw, o ile nie zostaną wycofane lub uznane za nieważne przez państwo, w którym zostały wydane.
2. W razie pojawienia się wątpliwości co do ważności dokumentu lub dokładności przedstawienia okoliczności, na których opierają się informacje zawarte w tym dokumencie, instytucja państwa, która otrzymuje dokument, zwraca się do instytucji, która ten dokument wydała, o niezbędne wyjaśnienia oraz, w stosownych przypadkach, o wycofanie tego dokumentu. Instytucja wydająca dokument ponownie rozpatruje podstawy jego wystawienia i w stosownych przypadkach wycofuje go.
3. Zgodnie z ust. 2 w razie pojawienia się wątpliwości w odniesieniu do informacji przedstawionych przez zainteresowanych, do ważności dokumentu lub dowodów potwierdzających lub do dokładności przedstawienia okoliczności, na których opierają się zawarte w nim informacje, instytucja miejsca pobytu lub zamieszkania przystępuje, w zakresie, w jakim jest to możliwe, na wniosek instytucji właściwej, do niezbędnej weryfikacji tych informacji lub dokumentów.
4. W przypadku gdy zainteresowane instytucje nie osiągną porozumienia, sprawa może zostać przedstawiona Specjalnemu Komitetowi ds. Koordynacji Zabezpieczenia Społecznego przez właściwe władze, nie wcześniej jednak niż w terminie miesiąca od dnia złożenia wniosku przez instytucję, która otrzymała wniosek. Specjalny Komitet ds. Koordynacji Zabezpieczenia Społecznego próbuje doprowadzić do pogodzenia różniących się między sobą opinii w terminie sześciu miesięcy od dnia, w którym przedstawiono mu daną kwestię.

Artykuł SSCI.6: Tymczasowe stosowanie ustawodawstwa i tymczasowe przyznawanie świadczeń

1. O ile niniejszy załącznik nie stanowi inaczej, w przypadku rozbieżności opinii pomiędzy instytucjami lub władzami dwóch lub większej liczby państw w odniesieniu do określenia mającego zastosowanie ustawodawstwa, zainteresowany tymczasowo podlega ustawodawstwu jednego z tych państw, przy czym ustawodawstwo to jest określane w następującej kolejności:

- (a) ustawodawstwo państwa, na którego terytorium dana osoba faktycznie wykonuje pracę najemną lub działalność na własny rachunek, o ile praca najemna lub działalność na własny rachunek jest wykonywana tylko w jednym z państw;
- (b) ustawodawstwo państwa miejsca zamieszkania, jeżeli zainteresowany wykonuje pracę najemną lub działalność na własny rachunek w dwóch lub większej liczbie państw i wykonuje część swej pracy lub prac w państwie miejsca zamieszkania lub w przypadku, gdy zainteresowany nie wykonuje pracy najemnej ani działalności na własny rachunek;
- (c) we wszystkich innych przypadkach ustawodawstwo państwa, o którego zastosowanie wystąpiono najpierw, w przypadku gdy zainteresowany wykonuje pracę najemną lub działalność w dwóch lub większej liczbie państw.

2. W przypadku rozbieżności opinii pomiędzy instytucjami lub władzami dwóch lub większej liczby państw w odniesieniu do instytucji, która powinna wypłacać świadczenia pieniężne lub udzielać świadczeń rzeczowych, zainteresowany, który mógłby ubiegać się o świadczenia, gdyby nie zaistniał spór, jest tymczasowo uprawniony do świadczeń przewidzianych w ustawodawstwie stosowanym przez instytucję jego miejsca zamieszkania lub – jeżeli osoba ta nie ma miejsca zamieszkania na terytorium jednego z zainteresowanych państw – do świadczeń przewidzianych w ustawodawstwie stosowanym przez instytucję, do której wniosek został złożony w pierwszej kolejności.

3. W przypadku gdy zainteresowane instytucje lub władze nie osiągną porozumienia, sprawa może zostać przedstawiona przez Stronę Specjalnemu Komitetowi ds. Koordynacji Zabezpieczenia Społecznego nie wcześniej niż w terminie miesiąca od dnia powstania sporu zgodnie z ust. 1 lub 2. Specjalny Komitet ds. Koordynacji Zabezpieczenia Społecznego próbuje doprowadzić do pogodzenia różniących się między sobą opinii w terminie sześciu miesięcy od dnia, w którym przedstawiono mu daną kwestię.

4. W przypadku gdy zostanie ustalone, że mające zastosowanie ustawodawstwo nie jest ustawodawstwem państwa, do którego osoba zainteresowana została tymczasowo przypisana, lub że instytucja, która tymczasowo przyznała świadczenia, nie jest instytucją właściwą, uważa się, że instytucja, którą uznano za właściwą, jest instytucją właściwą z mocą wsteczną, tak jak gdyby rozbieżność opinii nie miała miejsca, najpóźniej od dnia tymczasowego przypisania lub od pierwszego tymczasowego przyznania danych świadczeń.

5. W razie konieczności instytucja uznana za właściwą oraz instytucja, która tymczasowo wypłacała świadczenia pieniężne lub tymczasowo otrzymywała składki, ustalają w stosownych przypadkach, zgodnie z przepisami tytułu IV rozdział 2 [Odzyskiwanie udzielonych, lecz nienależnych świadczeń, odzyskiwanie tymczasowych płatności i składek, potrącenia i pomoc w odzyskiwaniu należności] niniejszego załącznika, sytuację finansową zainteresowanego w odniesieniu do składek i świadczeń pieniężnych wypłacanych tymczasowo.

Świadczenia rzeczowe przyznane tymczasowo przez daną instytucję zgodnie z ust. 2 są zwracane, zgodnie z przepisami tytułu IV [Postanowienia finansowe] niniejszego załącznika, przez instytucję właściwą.

Artykuł SSCI.7: Tymczasowe wyliczenie świadczeń i składek

1. O ile niniejszy załącznik do Protokołu nie stanowi inaczej, w przypadku gdy dana osoba kwalifikuje się do otrzymywania świadczenia lub jest zobowiązana do zapłacenia składki zgodnie z Protokołem, natomiast instytucja właściwa nie posiada wszystkich informacji dotyczących jej sytuacji w innym państwie niezbędnych do ostatecznego wyliczenia świadczenia lub składki, instytucja ta – na wniosek zainteresowanego – przyznaje to świadczenie lub dokonuje tymczasowego wyliczenia wysokości składki, jeżeli takie wyliczenia są możliwe na podstawie informacji, które instytucja ta posiada.
2. Wysokość danego świadczenia lub składki jest ponownie obliczana po dostarczeniu zainteresowanej instytucji wszystkich niezbędnych dowodów lub dokumentów potwierdzających.

ROZDZIAŁ 3: INNE POSTANOWIENIA OGÓLNE DOTYCZĄCE STOSOWANIA PROTOKOŁU

Artykuł SSCI.8: Inne procedury obowiązujące pomiędzy władzami a instytucjami

1. Dwa lub więcej państw lub ich właściwe władze mogą uzgodnić procedury inne niż procedury przewidziane w niniejszym załączniku, pod warunkiem że procedury te nie wpływają w niekorzystny sposób na prawa i obowiązki osób zainteresowanych.
2. Wszelkie umowy zawarte w tym celu są zgłaszane Specjalnemu Komitetowi ds. Koordynacji Zabezpieczenia Społecznego i wymienione w dodatku SSCI-1 [Przepisy wykonawcze do umów dwustronnych pozostających w mocy oraz nowych dwustronnych umów wykonawczych].
3. Postanowienia umów wykonawczych zawartych między dwoma lub większą liczbą państw w tym samym celu co umowy, o których mowa w ust. 2, lub które są do nich podobne, a które obowiązywały w dniu poprzedzającym wejście w życie niniejszej Umowy, nadal mają zastosowanie na potrzeby stosunków między tymi państwami, pod warunkiem że zostały one również uwzględnione w dodatku SSCI-1 [Przepisy wykonawcze do umów dwustronnych pozostających w mocy oraz nowych dwustronnych umów wykonawczych].

Artykuł SSCI.9: Zakaz kumulacji świadczeń

Niezależnie od innych postanowień Protokołu, w przypadku gdy świadczenia należne zgodnie z ustawodawstwem dwóch lub większej liczby państw ulegają wzajemnemu obniżeniu, zawieszeniu lub wstrzymaniu, kwoty, które nie byłyby wypłacone w przypadku ścisłego zastosowania zasad dotyczących obniżenia, zawieszenia lub wstrzymania świadczenia przewidzianych w ustawodawstwie zainteresowanych państw, dzielone są przez liczbę świadczeń podlegających obniżeniu, zawieszeniu lub wstrzymaniu.

Artykuł SSCI.10: Elementy służące ustaleniu miejsca zamieszkania

1. W przypadku gdy pomiędzy instytucjami dwóch lub większej liczby państw istnieje rozbieżność opinii w odniesieniu do ustalenia miejsca zamieszkania osoby, do której stosuje się Protokół, instytucje te ustalają na podstawie wspólnego porozumienia ośrodek interesów życiowych zainteresowanego w oparciu o ogólną ocenę wszystkich dostępnych informacji dotyczących istotnych okoliczności, które mogą obejmować, w stosownych przypadkach:

- (a) czas trwania i ciągłość pobytu na terytorium zainteresowanych państw;
- (b) sytuację danej osoby, w tym:
 - (i) charakter i specyfikę wykonywanej działalności, w szczególności miejsce, w którym działalność ta jest zazwyczaj wykonywana, jej stały charakter oraz czas trwania każdej umowy o pracę;
 - (ii) sytuację rodzinną osoby oraz jej więzi rodzinne;
 - (iii) prowadzenie jakiegokolwiek działalności o charakterze niezarobkowym;
 - (iv) w przypadku studentów – źródło ich dochodu;
 - (v) sytuację mieszkaniową, zwłaszcza informację, czy sytuacja ta ma charakter stały;
 - (vi) państwo, w którym osoba uważana jest za mającą miejsce zamieszkania dla celów podatkowych.

2. W przypadku gdy uwzględnienie poszczególnych kryteriów w oparciu o istotne okoliczności wymienione w ust. 1 nie doprowadzi do osiągnięcia porozumienia przez zainteresowane instytucje, to zamiar danej osoby, taki jaki wynika z tych okoliczności, a zwłaszcza powody, które skłoniły ją do przemieszczenia się, są uznawane za rozstrzygające dla ustalenia jej rzeczywistego miejsca zamieszkania.

3. Ośrodek interesów życiowych studenta, który udaje się do innego państwa w celu odbycia studiów w pełnym wymiarze, nie uznaje się za znajdujący się w państwie w którym odbywają się studia przez cały okres studiów w tym państwie, bez uszczerbku dla możliwości obalenia tego domniemania.

4. Postanowienia ust. 3 stosuje się odpowiednio do członków rodziny studenta.

Artykuł SSCI.11: Sumowanie okresów

1. Do celów stosowania art. SSC.7 [Sumowanie okresów] Protokołu instytucja właściwa kontaktuje się z instytucjami państw, których ustawodawstwu podlegał zainteresowany, w celu ustalenia wszystkich okresów spełnionych na podstawie ich ustawodawstwa.

2. Odpowiednie okresy ubezpieczenia, zatrudnienia, działalności na własny rachunek lub zamieszkania spełnione na podstawie ustawodawstwa danego państwa są dodawane do okresów ubezpieczenia, zatrudnienia, działalności na własny rachunek lub zamieszkania spełnionych na podstawie ustawodawstwa innego państwa, o ile jest to konieczne do celów stosowania art. SSC.7 [Sumowanie okresów] protokołu, pod warunkiem że okresy te nie pokrywają się.

3. W przypadku gdy okres ubezpieczenia lub zamieszkania spełniony zgodnie z obowiązkowym ubezpieczeniem na podstawie ustawodawstwa państwa zbiega się z okresem ubezpieczenia spełnionym w ramach ubezpieczenia dobrowolnego lub kontynuowanego ubezpieczenia fakultatywnego zgodnie z ustawodawstwem innego państwa, uwzględnia się jedynie okres spełniony w ramach ubezpieczenia obowiązkowego.

4. W przypadku gdy okres ubezpieczenia lub zamieszkania inny niż równorzędny z okresem ukończonym zgodnie z ustawodawstwem danego państwa zbiega się z okresem równorzędnym na

podstawie ustawodawstwa innego państwa, uwzględnia się jedynie okres inny niż okres równorzędny.

5. Każdy okres uznany za równorzędny na podstawie ustawodawstwa dwóch lub większej liczby państw jest uwzględniany jedynie przez instytucję państwa, którego ustawodawstwu zainteresowany ostatnio obowiązkowo podlegał przed wspomnianym okresem. W przypadku gdy zainteresowany nie podlegał obowiązkowo ustawodawstwu państwa przed wspomnianym okresem, okres ten jest uwzględniany przez instytucję państwa, którego ustawodawstwu zainteresowany obowiązkowo podlegał w pierwszej kolejności po wspomnianym okresie.

6. W przypadku, w którym nie można w sposób dokładny określić ram czasowych, w których niektóre okresy ubezpieczenia lub zamieszkania zostały spełnione zgodnie z ustawodawstwem danego państwa, domniemywa się, że okresy te nie pokrywają się z okresami ubezpieczenia lub zamieszkania spełnionymi zgodnie z ustawodawstwem innego państwa; okresy te uwzględnia się – w przypadku gdy może to być korzystne dla zainteresowanego – jedynie w zakresie, w jakim mogą one być rozsądnie uwzględnione.

Artykuł SSCI.12: Zasady przeliczania okresów

1. Jeżeli okresy spełnione zgodnie z ustawodawstwem danego państwa są wyrażone w jednostkach innych niż jednostki przewidziane w ustawodawstwie innego państwa, przeliczenia niezbędnego do celów sumowania na mocy art. SSC.7 [Sumowanie okresów] Protokołu dokonuje się zgodnie z następującymi zasadami:

- (a) okresem, który ma być podstawą przeliczenia, jest okres podany przez instytucję państwa, zgodnie z którego ustawodawstwem spełniony został dany okres;
- (b) w przypadku systemów, w których okresy wyrażane są w dniach, przeliczenia liczby dni na inne jednostki oraz odwrotnie, jak również przeliczenia między różnymi systemami opartymi na liczbie dni dokonuje się zgodnie z następującą tabelą:

System oparty na	1 dzień odpowiada	1 tydzień odpowiada	1 miesiąc odpowiada	1 kwartał odpowiada	Maksymalna liczba dni w roku kalendarzowym
5 dniom	9 godzinom	5 dniom	22 dniom	66 dniom	264 dniom
6 dniom	8 godzinom	6 dniom	26 dniom	78 dniom	312 dniom
7 dniom	6 godzinom	7 dniom	30 dniom	90 dniom	360 dniom

- (c) w przypadku systemów, w których okresy wyrażane są w jednostkach innych niż dni:
 - (i) trzy miesiące lub 13 tygodni odpowiada jednemu kwartałowi i odwrotnie;
 - (ii) jeden rok odpowiada czterem kwartałom, 12 miesiącom lub 52 tygodniom i odwrotnie;

- (iii) w celu przeliczenia tygodni na miesiące i odwrotnie, tygodnie i miesiące przeliczane są na dni zgodnie z zasadami mającymi zastosowanie do systemów opartych na sześciu dniach w tabeli w lit. b);
 - (d) w przypadku okresów wyrażonych wartością ułamkową, wartość ta jest przeliczana na kolejną, mniejszą całkowitą jednostkę według zasad ustalonych w lit. b) i c). Części ułamkowe roku przeliczane są na miesiące, pod warunkiem że stosowany system nie ma schematu kwartalnego;
 - (e) jeżeli w wyniku przeliczenia dokonanego zgodnie z niniejszym ustępem otrzymuje się ułamek jednostki, to wynik przeliczenia zaokrągla się w górę do następnej całkowitej jednostki.
2. Stosowanie ust. 1 nie może powodować, że całkowita suma okresów spełnionych podczas jednego roku kalendarzowego przekracza liczbę dni wskazaną w ostatniej kolumnie tabeli w ust. 1 lit. b), 52 tygodni, 12 miesięcy lub cztery kwartały.
- Jeżeli okresy, które mają zostać przeliczone, odpowiadają maksymalnej rocznej długości okresów przewidzianej przez ustawodawstwo państwa, w którym zostały spełnione, stosowanie ust. 1 nie może prowadzić do powstania w jednym roku kalendarzowym okresów, które są krótsze od możliwej maksymalnej długości okresów w skali roku przewidzianej w danym ustawodawstwie.
3. Przeliczenie dokonywane jest jednorazowo dla wszystkich łącznie podanych okresów lub osobno dla każdego roku, jeżeli informacje były podane osobno dla każdego roku.
4. W przypadku gdy instytucja podaje okresy w dniach, wskazuje ona jednocześnie, czy zarządzany przez nią system oparty jest na schemacie pięcio-, sześć- czy siedmiodniowym.

TYTUŁ II: OKREŚLANIE MAJĄCEGO ZASTOSOWANIE USTAWODAWSTWA

Artykuł SSCI.13: Szczegółowe uregulowania dotyczące art. SSC.11 [Pracownicy delegowani] i art. SSC.12 [Wykonywanie pracy w dwóch lub kilku państwach] Protokołu

1. Do celów stosowania art. SSC.11 [Pracownicy delegowani] ust. 1 lit. a) „osoba, która wykonuje działalność jako pracownik najemny w państwie w imieniu pracodawcy, który normalnie prowadzi tam swą działalność, a która jest delegowana przez tego pracodawcę do innego państwa, obejmuje osobę, która jest zatrudniona w celu oddelegowania jej do innego państwa,” pod warunkiem że bezpośrednio przed rozpoczęciem jej zatrudnienia osoba zainteresowana podlega już ustawodawstwu państwa, w którym jej pracodawca ma swoją siedzibę.
2. Do celów stosowania art. SSC.11 [Pracownicy delegowani] ust. 1 lit. a) Protokołu zwrot „który normalnie prowadzi tam swą działalność” odnosi się do pracodawcy, który zwyczajowo prowadzi znaczną część swojej działalności, inną niż działalność w zakresie wewnętrznych procedur zarządczych, na terytorium państwa, w którym ma siedzibę, biorąc pod uwagę wszystkie kryteria charakteryzujące działalność prowadzoną przez zainteresowane przedsiębiorstwo. Istotne kryteria muszą być dopasowane do specyfiki poszczególnych pracodawców i rzeczywistego charakteru prowadzonej przez nich działalności.
3. Do celów stosowania art. SSC.11 [Pracownicy delegowani] ust. 1 lit. b) zwrot „która normalnie wykonuje działalność na własny rachunek” odnosi się do osoby, która zwyczajowo prowadzi znaczną część swojej działalności na terytorium państwa, w którym posiada ona siedzibę. W szczególności osoba ta musi wykonywać swoją działalność już jakiś czas przed datą planowanego czerpania korzyści z postanowień tego artykułu oraz, przez okres prowadzenia tymczasowej działalności w innym państwie, musi nadal spełniać wymogi ustanowione w państwie, w którym ma siedzibę, w zakresie prowadzenia swojej działalności, tak aby możliwa była kontynuacja owej działalności po powrocie tej osoby.
4. Do celów stosowania art. SSC.11 [Pracownicy delegowani] ust. 1 lit. b) kryterium stosowanym przy ustalaniu, czy działalność, którą osoba prowadząca działalność na własny rachunek planuje prowadzić w innym państwie, jest „podobna” do normalnie prowadzonej działalności na własny rachunek, jest rzeczywisty charakter działalności, a nie możliwe oznaczenie tej działalności przez inne państwo jako praca najemna lub działalność prowadzona na własny rachunek.
5. Do celów stosowania art. SSC.12 [Wykonywanie pracy w dwóch lub kilku państwach] ust. 1 i 5 Protokołu osoba, która „normalnie wykonuje pracę najemną w co najmniej jednym państwie członkowskim oraz w Zjednoczonym Królestwie” lub odpowiednio w „dwóch lub większej liczbie państw członkowskich” oznacza osobę, która równocześnie lub na zmianę wykonuje jeden rodzaj lub kilka odrębnych rodzajów działalności w dwóch lub większej liczbie państw, w tym samym lub różnych przedsiębiorstwach lub dla jednego lub różnych pracodawców.
6. Do celów art. SSC.12 [Wykonywanie pracy w dwóch lub kilku państwach] ust. 1 i 5 Protokołu członek załogi lotniczej lub personelu pokładowego wykonujący pracę najemną, pracujący w lotniczym transporcie pasażerów lub towarów w dwóch lub większej liczbie państw podlega ustawodawstwu państwa, w którym znajduje się port macierzysty w rozumieniu art. SSC.1 [Definicje] Protokołu.
7. Działalność o charakterze marginalnym nie będzie brana pod uwagę do celów określenia mającego zastosowanie ustawodawstwa na mocy art. SSC.12 [Wykonywanie pracy w dwóch lub kilku państwach] Protokołu. Art. SSCI.15 [Procedura dotycząca stosowania art. SSC.12] niniejszego załącznika ma zastosowanie we wszystkich przypadkach objętych tym artykułem.

8. Do celów stosowania art. SSC.12 [Wykonywanie pracy w dwóch lub kilku państwach] ust. 2 i 6 Protokołu osoba, która „normalnie wykonuje pracę na własny rachunek” w „co najmniej jednym państwie członkowskim i w Zjednoczonym Królestwie” lub „odpowiednio w dwóch lub większej liczbie państw członkowskich” oznacza osobę, która równocześnie lub na zmianę wykonuje jedną lub kilka odrębnych rodzajów działalności na własny rachunek w takich państwach, niezależnie od charakteru tej działalności

9. Do celów odróżnienia rodzajów działalności, o których mowa w ust. 5 i 8, od sytuacji opisanych w art. SSC.11 [Pracownicy delegowani] ust. 1 Protokołu, decydujący jest okres trwania działalności w jednym lub kilku państwach (niezależnie od tego, czy ma ona charakter stały, doraźny czy tymczasowy). W tym celu dokonuje się ogólnej oceny wszystkich istotnych faktów, w tym, w szczególności, w przypadku pracownika najemnego, miejsca pracy określonego w umowie o pracę.

10. Do celów stosowania art. SSC.12 [Wykonywanie pracy w dwóch lub kilku państwach] ust. 1, 2, 5 i 6 Protokołu „znaczna część działalności polegającej na pracy najemnej lub działalności na własny rachunek” prowadzona w danym państwie oznacza, że znaczna pod względem ilościowym część całej działalności osoby wykonującej pracę najemną lub działalność na własny rachunek jest prowadzona w tym państwie, przy czym nie musi to być koniecznie największa część tej działalności.

11. W celu określenia, czy znaczna część działalności jest wykonywana w danym państwie, należy uwzględnić następujące kryteria orientacyjne:

- (a) w przypadku pracy najemnej – czas pracy lub wynagrodzenie; oraz
- (b) w przypadku działalności na własny rachunek – obrót, czas pracy, liczba świadczonych usług lub dochód.

W ramach ogólnej oceny spełnienie powyższych kryteriów w proporcji mniejszej niż 25 % tych kryteriów wskazuje, że znaczna część działalności nie jest wykonywana w danym państwie.

12. Do celów stosowania art. SSC.12 [Wykonywanie pracy w dwóch lub kilku państwach] ust. 2 lit. b) Protokołu „ośrodek interesów życiowych” osoby wykonującej działalność na własny rachunek określa się z uwzględnieniem wszystkich aspektów jej działalności zawodowej, a zwłaszcza miejsca, w którym znajduje się jej stałe miejsce prowadzenia działalności, zwyczajowego charakteru lub okresu trwania wykonywanej działalności, liczby świadczonych usług oraz zamiaru tej osoby wynikającego ze wszystkich okoliczności.

13. W celu określenia mającego zastosowanie ustawodawstwa na podstawie ust. 10, 11 i 12 instytucje zainteresowane uwzględniają sytuację, jaka prawdopodobnie może mieć miejsce podczas kolejnych 12 miesięcy kalendarzowych.

14. W przypadku, gdy dana osoba wykonuje pracę najemną w dwóch lub większej liczbie państw dla pracodawcy, którego siedziba znajduje się poza terytorium tych państw oraz gdy wymieniona osoba zamieszkuje w państwie nie wykonując tam istotnej działalności, podlega ona ustawodawstwu państwa, w którym zamieszkuje.

Artykuł SSCI.14: Procedury dotyczące stosowania art. SSC.10 ust. 3 lit. b) oraz art. SSC.10 ust. 4 [Zasady ogólne] oraz art. SSC.11 [Pracownicy delegowani] Protokołu (dotyczące dostarczania informacji zainteresowanym instytucjom)

1. O ile art. SSCI.15 [Procedura dotycząca stosowania art. SSC.12] niniejszego załącznika nie stanowi inaczej, w przypadku gdy osoba wykonuje pracę w państwie innym niż państwo właściwe pracodawca lub – w przypadku osoby, która nie wykonuje pracy najemnej – zainteresowany

informują o tym instytucję właściwą państwa, którego ustawodawstwo ma zastosowanie w danym przypadku, w miarę możliwości z wyprzedzeniem. Instytucja ta wydaje poświadczenie, o którym mowa w art. SSCI.16 [Dostarczanie informacji osobom zainteresowanym oraz pracodawcom] ust. 2 niniejszego załącznika zainteresowanemu oraz niezwłocznie udostępnia informacje dotyczące ustawodawstwa mającego zastosowanie do tej osoby, zgodnie z art. SSC.10 [Postanowienia ogólne] ust. 3 lit. b) lub art. SSC.11 [Pracownicy delegowani] Protokołu, instytucji wyznaczonej przez właściwy organ państwa, w którym wykonywana jest działalność.

2. Pracodawca w rozumieniu art. SSC.10 [Zasady ogólne] ust. 4 Protokołu, który ma pracownika na pokładzie statku pływającego pod banderą innego państwa, informuje o tym instytucję właściwą państwa, którego ustawodawstwo ma zastosowanie w danym przypadku, w miarę możliwości z wyprzedzeniem. Instytucja ta niezwłocznie udostępnia informacje dotyczące ustawodawstwa mającego zastosowanie do tej osoby, zgodnie z art. SSC.10 [Zasady ogólne] ust. 4 Protokołu, instytucji wyznaczonej przez właściwą władzę państwa, pod którego banderą pływa statek, na którego pokładzie pracownik ma wykonywać pracę.

Artykuł SSCI.15: Procedura dotycząca stosowania art. SSC.12 [Wykonywanie pracy w dwóch lub kilku państwach] Protokołu

1. Osoba prowadząca działalność w dwóch lub większej liczbie państw lub w przypadku gdy stosuje się art. SSC.12 [Wykonywanie pracy w dwóch lub kilku państwach] ust. 5 lub 6 informuje o tym fakcie instytucję wyznaczoną przez właściwy organ państwa, w którym osoba ta ma miejsce zamieszkania.

2. Wyznaczona instytucja miejsca zamieszkania niezwłocznie ustala ustawodawstwo mające zastosowanie do zainteresowanego, uwzględniając art. SSC.12 [Wykonywanie pracy w dwóch lub kilku państwach] Protokołu oraz art. SSCI.13 [Szczegółowe uregulowania dotyczące art. SSC.11 [Pracownicy delegowani] oraz art. SSC.12 [Wykonywanie pracy w dwóch lub kilku państwach] niniejszego załącznika. Takie wstępne określenie mającego zastosowanie ustawodawstwa ma charakter tymczasowy. Instytucja ta informuje wyznaczone instytucje każdego państwa, w którym wykonywana jest praca, o swoim tymczasowym określeniu.

3. Tymczasowe określenie mającego zastosowanie ustawodawstwa, przewidziane w ust. 2, staje się ostateczne w terminie dwóch miesięcy od momentu poinformowania o nim instytucji wyznaczonych przez właściwe władze zainteresowanego państwa/zainteresowanych państw, zgodnie z ust. 2, o ile ustawodawstwo nie zostało już ostatecznie określone na podstawie ust. 4, lub przynajmniej jedna z zainteresowanych instytucji informuje instytucję wyznaczoną przez właściwy organ państwa miejsca zamieszkania przed upływem tego dwumiesięcznego terminu o niemożności zaakceptowania określenia mającego zastosowanie ustawodawstwa lub o swojej odmiennej opinii w tej kwestii.

4. Jeżeli z uwagi na niepewność co do określenia mającego zastosowanie ustawodawstwa konieczne jest nawiązanie kontaktów przez instytucje lub organy dwóch lub większej liczby państw, na wniosek jednej lub większej liczby instytucji wyznaczonych przez właściwe organy zainteresowanego państwa/zainteresowanych państw lub samych właściwych organów, ustawodawstwo mające zastosowanie do zainteresowanego jest określane na mocy wspólnego porozumienia, przy uwzględnieniu art. SSC.12 [Wykonywanie pracy w dwóch lub kilku państwach] Protokołu i odpowiednich postanowień art. SSCI.13 [Szczegółowe uregulowania dotyczące art. SSC.11 [Pracownicy delegowani] oraz art. SSC.12 [Wykonywanie pracy w dwóch lub kilku państwach]] niniejszego załącznika.

W przypadku wystąpienia różnicy opinii między instytucjami lub zainteresowanymi właściwymi organami, powinny one szukać porozumienia zgodnie z warunkami ustalonymi powyżej, przy czym zastosowanie mają postanowienia art. SSCI.6 [Tymczasowe stosowanie ustawodawstwa i tymczasowe przyznawanie świadczeń] niniejszego załącznika.

5. Instytucja właściwa państwa, którego ustawodawstwo zostało tymczasowo lub ostatecznie określone jako mające zastosowanie, niezwłocznie informuje o tym zainteresowanego.

6. Jeżeli zainteresowany nie dostarczy informacji, o których mowa w ust. 1, niniejszy artykuł stosuje się z inicjatywy instytucji wyznaczonej przez właściwy organ państwa członkowskiego miejsca zamieszkania, gdy tylko instytucja ta zapozna się z sytuacją tej osoby, na przykład za pośrednictwem innej instytucji zainteresowanej.

Artykuł SSCI.16: Dostarczanie informacji osobom zainteresowanym oraz pracodawcom

1. Instytucja właściwa państwa, którego ustawodawstwo staje się mającym zastosowanie ustawodawstwem zgodnie z postanowieniami tytułu II [Określanie mającego zastosowanie ustawodawstwa] Protokołu, informuje zainteresowanego oraz, w stosownych przypadkach, jej pracodawcę(-ów) o obowiązkach przewidzianych w tym ustawodawstwie. Instytucja ta udziela im niezbędnej pomocy w dopełnianiu formalności wymaganych przez to ustawodawstwo.

2. Na wniosek zainteresowanego lub pracodawcy instytucja właściwa państwa, którego ustawodawstwo ma zastosowanie zgodnie z postanowieniami tytułu II [Określanie mającego zastosowanie ustawodawstwa] Protokołu, poświadczą, że to ustawodawstwo ma zastosowanie, oraz w stosownych przypadkach wskazuje, jak długo i na jakich warunkach ma ono zastosowanie.

Artykuł SSCI.17: Współpraca między instytucjami

1. Odpowiednie instytucje przekazują instytucji właściwej państwa, którego ustawodawstwo ma zastosowanie do danej osoby zgodnie z postanowieniami tytułu II [Określanie mającego zastosowanie ustawodawstwa] Protokołu, informacje niezbędne do ustalenia dnia, od którego ustawodawstwo to ma zastosowanie, oraz składek, jakie osoba ta i jej pracodawca(-y) zobowiązani są zapłacić na podstawie tego ustawodawstwa.

2. Instytucja właściwa państwa, którego ustawodawstwo staje się ustawodawstwem mającym zastosowanie do danej osoby zgodnie z postanowieniami tytułu II [Określanie mającego zastosowanie ustawodawstwa] Protokołu, informuje o dniu, od którego rozpoczyna się stosowanie tego ustawodawstwa, instytucję wyznaczoną przez właściwą władzę państwa, którego ustawodawstwu ostatnio podlegała ta osoba.

Artykuł SSCI.18: Współpraca w przypadku wątpliwości co do ważności wydanych dokumentów dotyczących mającego zastosowanie ustawodawstwa

1. W przypadku wątpliwości co do ważności dokumentu stanowiącego poświadczenie sytuacji danej osoby do celów mającego zastosowanie ustawodawstwa lub co do rzetelności przedstawienia okoliczności, na których opiera się ten dokument, instytucja państwa, która otrzymuje dokument, zwraca się do instytucji, która go wydała, o niezbędne wyjaśnienia oraz, w stosownych przypadkach, o wycofanie lub skorygowanie tego dokumentu. Instytucja występująca z wnioskiem uzasadnia go i przedstawia stosowne dokumenty potwierdzające, które są powodem wystąpienia z wnioskiem.

2. W przypadku otrzymania takiego wniosku instytucja, która wydała dokument, ponownie rozpatruje podstawy jego wydania i w przypadku stwierdzenia błędu wycofuje dokument lub go koryguje w terminie 30 dni roboczych od otrzymania wniosku. Wycofanie lub skorygowanie

dokumentu ma moc wsteczną. Jednak w przypadkach, gdy istnieje ryzyko niewspółmiernych skutków, a zwłaszcza ryzyko utraty statusu osoby ubezpieczonej w odniesieniu do całego lub części danego okresu w odnośnym państwie/odnośnych państwach, państwa rozważają bardziej proporcjonalne ustalenie w takim przypadku. W przypadku gdy instytucja, która wydała dokument, może na podstawie dostępnych dowodów uznać, że nie ma wątpliwości, iż osoba ubiegająca się o dokument dokonała nadużycia, niezwłocznie wycofuje lub koryguje ten dokument z mocą wsteczną.

TYTUŁ III: POSTANOWIENIA SZCZEGÓLNE DOTYCZĄCE POSZCZEGÓLNYCH KATEGORII ŚWIADCZEŃ

ROZDZIAŁ 1: ŚWIADCZENIA z TYTUŁU CHOROBY, MACIERZYŃSTWA i RÓWNOWAŻNE ŚWIADCZENIA DLA OJCA

Artykuł SSC1.19: Ogólne postanowienia wykonawcze

1. Właściwe organy lub instytucje zapewniają, aby ubezpieczonym udostępniano wszelkie niezbędne informacje na temat procedur i warunków przyznawania świadczeń rzeczowych, w przypadku gdy otrzymują oni te świadczenia na terytorium państwa innego niż państwo, w którym znajduje się instytucja właściwa.

2. Niezależnie od art. SSC.6 [Równe traktowanie świadczeń, dochodów, okoliczności lub zdarzeń] lit. a) Protokołu, państwo może stać się odpowiedzialne za koszt świadczeń zgodnie z art. SSC.20 [Osoby ubiegające się o emeryturę lub rentę] Protokołu jedynie wtedy, gdy ubezpieczony złożył wniosek o przyznanie emerytury lub renty na podstawie ustawodawstwa tego państwa, albo gdy zgodnie z artykułami: od art. SSC.21 [Prawo do świadczeń rzeczowych na podstawie ustawodawstwa państwa miejsca zamieszkania] do art. SSC.27 [Składki obciążające emerytów lub rencistów] Protokołu otrzymuje on emeryturę lub rentę na podstawie ustawodawstwa tego państwa.

Artykuł SSC1.20: System mający zastosowanie w przypadku, gdy w państwie miejsca zamieszkania lub pobytu istnieje więcej niż jeden system

Jeżeli ustawodawstwo państwa miejsca zamieszkania lub pobytu obejmuje więcej niż jeden system ubezpieczeń z tytułu choroby, macierzyństwa i w zakresie świadczeń dla ojca dla więcej niż jednej kategorii ubezpieczonych, postanowieniami mającymi zastosowanie zgodnie z art. art. SSC.15 [Miejsce zamieszkania w państwie innym niż właściwe państwo], art. SSC.17 [Pobyt poza właściwym państwem] ust. 1, art. SSC.18 [Udanie się w celu uzyskania świadczeń rzeczowych – zezwolenie na stosowne leczenie poza państwem miejsca zamieszkania], art. SSC.20 [Osoby ubiegające się o emeryturę lub rentę], art. SSC.22 [Brak prawa do świadczeń rzeczowych na podstawie ustawodawstwa państwa miejsca zamieszkania] oraz art. SSC.24 [Miejsce zamieszkania członków rodziny w państwie innym niż to, w którym zamieszkuje emeryt lub rencista] Protokołu są przepisy z zakresu systemu ogólnego dla osób wykonujących pracę najemną.

Artykuł SSC1.21: Miejsce zamieszkania w państwie innym niż właściwe państwo

Procedura oraz zakres przysługującego prawa

1. Do celów stosowania art. SSC.15 [Miejsce zamieszkania w państwie innym niż właściwe państwo] Protokołu ubezpieczony lub członkowie jego rodziny są zobowiązani do bezzwłocznej rejestracji w instytucji miejsca zamieszkania. Przysługujące im prawo do świadczeń rzeczowych w państwie miejsca zamieszkania jest poświadczane dokumentem wydawanym przez instytucję właściwą na żądanie osoby ubezpieczonej lub na żądanie instytucji miejsca zamieszkania.

2. Dokument, o którym mowa w ust. 1 pozostaje ważny do czasu poinformowania instytucji miejsca zamieszkania o jego unieważnieniu przez instytucję właściwą.

Instytucja miejsca zamieszkania informuje instytucję właściwą o wszelkich rejestracjach na podstawie ust. 1, jak również o wszelkich zmianach lub unieważnieniach owej rejestracji.

3. Niniejszy artykuł stosuje się odpowiednio do osób, o których mowa w art. SSC.20 [Osoby ubiegające się o emeryturę lub rentę], art. SSC.22 [Brak prawa do świadczeń rzeczowych na

podstawie ustawodawstwa państwa miejsca zamieszkania] oraz art. SSC.23 [Emerytury lub renty na podstawie ustawodawstwa jednego lub większej liczby państw innych niż państwo miejsca zamieszkania, w przypadkach, gdy istnieje prawo do świadczeń rzeczowych w tym ostatnim państwie], art. SSC.24 [Miejsce zamieszkania w państwie innym niż właściwe państwo] Protokołu.

Zwrot

4. W przypadku gdy osoba lub członkowie rodziny tej osoby:
 - (a) otrzymały dokument, o którym mowa w ust. 1;
 - (b) dokonały rejestracji dokumentu w instytucji miejsca zamieszkania zgodnie z ust. 1; oraz
 - (c) w imieniu lub na rzecz osoby lub członków jej rodziny zapłacono na rzecz państwa miejsca zamieszkania opłatę zdrowotną w ramach wniosku o wydanie pozwolenia na wjazd, pobyt, pracę lub zamieszkanie w tym państwie,

osoba ta lub członkowie jej rodziny mogą ubiegać się w instytucji państwa miejsca zamieszkania o zwrot (w całości lub w części, w zależności od przypadku) uiszczonych opłat zdrowotnej.

4. W przypadku złożenia wniosku zgodnie z ust. 1 instytucja państwa miejsca zamieszkania rozpatruje ten wniosek w terminie trzech miesięcy kalendarzowych, licząc od dnia otrzymania wniosku, i dokonuje wszelkich zwrotów zgodnie z niniejszym artykułem.

5. Jeżeli okres ważności dokumentu, o którym mowa w ust. 1, jest krótszy niż okres, za który uiszczono opłatę zdrowotną, zwracana kwota nie może przekraczać tej części opłaty zdrowotnej, która odpowiada okresowi, na jaki dokument został wydany.

6. W przypadku gdy opłata zdrowotna została uiszczona przez inną osobę w imieniu osoby, do której stosuje się niniejszy artykuł, zwrot może być dokonany na rzecz tej innej osoby.

Artykuł SSCI.22: Miejsce pobytu w państwie innym niż właściwe państwo

Procedura oraz zakres przysługującego prawa

1. Do celów stosowania art. SSC.17 [Pobyt poza właściwym państwem] Protokołu ubezpieczony przedstawia świadczeniodawcy w państwie, w którym ma miejsce pobytu, dokument wydany przez swoją instytucję właściwą, potwierdzający jego uprawnienie do świadczeń rzeczowych. Jeżeli ubezpieczony nie posiada takiego dokumentu, instytucja miejsca pobytu, na wniosek lub z innych koniecznych względów, występuje do instytucji właściwej o wystawienie tego dokumentu.

2. Dokument ten potwierdza, że ubezpieczony jest uprawniony do świadczeń rzeczowych na warunkach przewidzianych w art. SSC.17 [Pobyt poza właściwym państwem] Protokołu, takich samych warunkach, jakie mają zastosowanie do ubezpieczonych na podstawie ustawodawstwa państwa, w którym ma miejsce pobytu, i spełnia wymogi określone w dodatku SSCI.2.

3. Świadczenia rzeczowe, o których mowa w art. SSC.17 [Pobyt poza właściwym państwem] ust. 1 Protokołu, oznaczają świadczenia rzeczowe, które są udzielane w państwie miejsca pobytu, zgodnie z jego ustawodawstwem, a które stają się niezbędne ze względu na wskazania medyczne, z myślą o zapobieżeniu przymusowemu powrotowi ubezpieczonego do właściwego państwa przed końcem planowanego pobytu w celu uzyskania niezbędnego leczenia.

Procedura oraz ustalenia dotyczące ponoszenia i zwracania kosztów świadczeń rzeczowych

4. Jeżeli ubezpieczony rzeczywiście w całości lub w części poniósł koszty świadczeń rzeczowych udzielonych w ramach art. SSC.17 [Pobyt poza właściwym państwem] Protokołu i jeżeli ustawodawstwo stosowane przez instytucję miejsca pobytu umożliwia zwrot tych kosztów ubezpieczonemu, może on przesłać swój wniosek o zwrot do instytucji miejsca pobytu. W takim przypadku instytucja ta zwraca bezpośrednio tej osobie koszty odpowiadające tym świadczeniom do wysokości i na warunkach przewidzianych dla stawek zwrotu kosztów w ustawodawstwie obowiązującym tę instytucję.

5. Jeżeli o zwrot tych kosztów nie wystąpiono bezpośrednio do instytucji miejsca pobytu, poniesione koszty są zwracane zainteresowanemu przez instytucję właściwą według stawek zwrotu kosztów stosowanych przez instytucję miejsca pobytu lub kwot, które podlegałyby zwrotowi na rzecz instytucji miejsca pobytu, gdyby art. SSCI.47 [Zasady] niniejszego załącznika miał zastosowanie w danym przypadku.

Instytucja miejsca pobytu udziela instytucji właściwej, na jej wniosek, wszelkich niezbędnych informacji o tych stawkach lub kwotach.

6. W drodze odstępstwa od ust. 5 instytucja właściwa może zwrócić poniesione koszty do wysokości i zgodnie z warunkami zwrotu określonymi w ustawodawstwie obowiązującym tę instytucję, pod warunkiem że ubezpieczony wyraził zgodę na zastosowanie wobec niego niniejszego postanowienia.

7. Jeżeli w ustawodawstwie państwa miejsca pobytu nie przewidziano zwrotu zgodnie z ust. 4 i 5 w danym przypadku, instytucja właściwa może zwrócić koszty do wysokości i zgodnie z warunkami przewidzianych dla stawek zwrotu w ustawodawstwie obowiązującym tę instytucję, bez uzyskiwania zgody ubezpieczonego.

8. Kwoty zwracane ubezpieczonemu w żadnym przypadku nie są wyższe niż kwota rzeczywiście poniesionych przez niego kosztów.

9. W przypadku znacznych wydatków instytucja właściwa może wypłacić ubezpieczonemu odpowiednią zaliczkę, gdy tylko osoba ta przedłoży jej wniosek o zwrot.

Członkowie rodziny

10. Postanowienia ust. 1–9 stosuje się odpowiednio do członków rodziny ubezpieczonego.

Zwrot dla studentów

11. W przypadku gdy osoba:

- (a) posiada ważny dokument potwierdzający jej uprawnienia, o którym mowa w dodatku SSCI-2, wydany przez właściwą instytucję;
- (b) została przyjęta do instytucji szkolnictwa wyższego i która jest przyjęta w państwie innym niż właściwe państwo („państwo, w którym odbywają się studia”) w celu odbycia studiów w pełnym wymiarze, prowadzących do uzyskania uznawanych przez to państwo kwalifikacji w ramach szkolnictwa wyższego, w tym dyplomów, świadectw lub stopni doktora w instytucjach szkolnictwa wyższego, co może obejmować kurs przygotowawczy przed podjęciem takich studiów, zgodnie z prawem krajowym, lub obowiązkowe szkolenie;

- (c) nie wykonuje, ani nie wykonywała, pracy najemnej lub działalności na własny rachunek na terytorium państwa, w którym odbywają się studia przez okres, do którego odnosi się opłata zdrowotna; oraz
- (d) w imieniu lub na rzecz tej osoby zapłacono na rzecz państwa, w którym odbywają się studia, opłatę zdrowotną w ramach wniosku o wydanie pozwolenia na wjazd, pobyt, pracę lub zamieszkanie w tym państwie;

osoba ta może ubiegać się w instytucji państwa miejsca zamieszkania o zwrot (w całości lub w części, w zależności od przypadku) uiszczonej opłaty zdrowotnej.

12. W przypadku złożenia wniosku zgodnie z ust. 11 instytucja państwa, w którym odbywają się studia, przetwarza i rozpatruje ten wniosek w rozsądnym terminie, lecz nie później niż w terminie sześciu miesięcy kalendarzowych, licząc od dnia otrzymania wniosku, i dokonuje wszelkich zwrotów zgodnie z niniejszym artykułem.

13. Jeżeli okres ważności dokumentu, o którym mowa w ust. 11 lit. a), jest krótszy niż okres, za który uiszczono opłatę zdrowotną, zwracana kwota opłaty zdrowotnej to uiszczona kwota, która odpowiada okresowi ważności tego dokumentu.

14. W przypadku gdy opłata zdrowotna została uiszczona przez inną osobę w imieniu osoby, do której stosuje się niniejszy artykuł, zwrot może być dokonany na rzecz tej innej osoby.

15. Postanowienia ust. 11–14 stosuje się odpowiednio do członków rodziny tej osoby.

16. Niniejszy artykuł wchodzi w życie 12 miesięcy po dniu wejścia w życie niniejszej Umowy.

17. Osoba, która spełniła warunki określone w ust. 11 w okresie między wejściem w życie niniejszej Umowy a datą określoną w ust. 16, może, z chwilą wejścia w życie niniejszego artykułu, złożyć wniosek o zwrot na mocy ust. 11 w odniesieniu do tego okresu.

18. W drodze odstępstwa od postanowień art. SSC.5 [Równość traktowania] ust. 1 państwo, w którym odbywają się studia, może nałożyć opłaty zgodnie ze swoim prawem krajowym w odniesieniu do świadczeń rzeczowych, które nie spełniają kryteriów określonych w art. SSC.17 [Pobyt poza właściwym państwem] ust. 1 lit. a), które są udzielane osobie, w odniesieniu do której dokonano zwrotu podczas jej pobytu za okres, którego dotyczy zwrot.

Artykuł SSCI.23: Leczenie planowane

Procedura udzielania zezwolenia

1. Do celów stosowania art. SSC.18 [Udanie się w celu uzyskania świadczeń rzeczowych – zezwolenie na stosowne leczenie poza państwem miejsca zamieszkania] ust. 1 Protokołu ubezpieczony przedstawia instytucji miejsca pobytu dokument wydany przez instytucję właściwą. Do celów niniejszego artykułu instytucja właściwa oznacza instytucję, która ponosi koszty planowanego leczenia; w przypadkach, o których mowa w art. SSC.18 [Udanie się w celu uzyskania świadczeń rzeczowych – zezwolenie na stosowne leczenie poza państwem miejsca zamieszkania] ust. 4 i art. SSC.25 [Pobyt uprawnionego lub członków jego rodziny w państwie innym niż to, w którym mają miejsce zamieszkania – pobyt we właściwym państwie – zgoda na uzyskanie właściwej opieki poza państwem miejsca zamieszkania] ust. 5 Protokołu, w których koszty świadczeń rzeczowych udzielanych w państwie miejsca zamieszkania są zwracane na podstawie kwot zryczałtowanych, instytucja właściwa oznacza instytucję miejsca zamieszkania.

2. Jeżeli miejsce zamieszkania ubezpieczonego nie znajduje się na terytorium właściwego państwa, zwraca się on o wydanie zezwolenia do instytucji miejsca zamieszkania, która niezwłocznie przekazuje to zezwolenie instytucji właściwej.

W takim przypadku instytucja miejsca zamieszkania wydaje zaświadczenie, w którym potwierdza, że w państwie miejsca zamieszkania zostały spełnione warunki określone w art. SSC.18 [Udanie się w celu uzyskania świadczeń rzeczowych – zezwolenie na stosowne leczenie poza państwem miejsca zamieszkania] ust. 2 zdanie drugie Protokołu.

Instytucja właściwa może odmówić wydania zezwolenia jedynie wtedy, gdy w ocenie instytucji miejsca zamieszkania warunki określone w art. SSC.18 [Udanie się w celu uzyskania świadczeń rzeczowych – zezwolenie na stosowne leczenie poza państwem miejsca zamieszkania] ust. 2 zdanie drugie Protokołu nie zostały spełnione w państwie, w którym ubezpieczony ma miejsce zamieszkania, lub gdy takie samo leczenie może zostać zapewnione we właściwym państwie w terminie uzasadnionym z medycznego punktu widzenia, uwzględniając aktualny i przewidywany przebieg choroby zainteresowanego.

Instytucja właściwa informuje o swojej decyzji instytucję miejsca zamieszkania.

W przypadku braku odpowiedzi w terminie określonym w ustawodawstwie krajowym uznaje się, że instytucja właściwa udzieliła zezwolenia.

3. Jeżeli ubezpieczony, który nie ma miejsca zamieszkania we właściwym państwie, wymaga pilnego leczenia ratującego życie, a nie można odmówić wydania zezwolenia zgodnie z art. SSC.18 [Udanie się w celu uzyskania świadczeń rzeczowych – zezwolenie na stosowne leczenie poza państwem miejsca zamieszkania] ust. 2 zdanie drugie Protokołu, zezwolenie wydaje instytucja miejsca zamieszkania w imieniu instytucji właściwej, która natychmiast zostaje o tym poinformowana przez instytucję miejsca zamieszkania.

Instytucja właściwa uznaje ustalenia i metody leczenia lekarzy zatwierdzonych przez instytucję miejsca zamieszkania wydającą zezwolenie, dotyczące potrzeby pilnego leczenia ratującego życie.

4. Na każdym etapie procedury wydawania zezwolenia instytucja właściwa zachowuje prawo do zlecenia zbadania ubezpieczonego przez wybranego przez siebie lekarza w państwie miejsca pobytu lub zamieszkania.

5. Bez uszczerbku dla jakiegokolwiek decyzji w sprawie zezwolenia, instytucja miejsca pobytu informuje instytucję właściwą, jeśli ze wskazań medycznych zasadne wydaje się uzupełnienie leczenia objętego istniejącym zezwoleniem.

Pokrywanie kosztów świadczeń rzeczowych poniesionych przez ubezpieczonego

6. Nie naruszając ust. 7, art. SSCI.22 [Pobyt w państwie innym niż właściwe państwo] ust. 4 i 5 niniejszego załącznika stosuje się odpowiednio.

7. Jeżeli ubezpieczony rzeczywiście w całości lub w części poniósł koszty leczenia objętego zezwoleniem, a kwota kosztów, które instytucja właściwa jest zobowiązana zwrócić instytucji miejsca pobytu lub ubezpieczonemu zgodnie z ust. 6 (koszt rzeczywisty), jest niższa od kosztów, jakie musiałaby ona uiścić za to samo leczenie we właściwym państwie (koszt hipotetyczny), instytucja właściwa zwraca, na wniosek, koszty leczenia poniesione przez ubezpieczonego do wysokości różnicy kosztów hipotetycznych i kosztów rzeczywistych. Zwracana kwota nie może jednak przewyższać

kwoty kosztów rzeczywiście poniesionych przez ubezpieczonego i może uwzględniać kwotę, którą ubezpieczony musiałby uiścić, jeśli leczenie miałoby miejsce we właściwym państwie.

Pokrywanie kosztów podróży i pobytu w ramach leczenia planowanego

8. Jeżeli w ustawodawstwie krajowym obowiązującym instytucję właściwą przewidziano zwrot kosztów podróży i pobytu, które są nierozdzielnie związane z leczeniem ubezpieczonego, oraz w przypadku gdy wydano zezwolenie na leczenie w innym państwie, instytucja ta pokrywa te koszty, a w razie konieczności także koszty poniesione przez osobę, która musi towarzyszyć ubezpieczonemu.

Członkowie rodziny

9. Postanowienia ust. 1–8 stosuje się odpowiednio do członków rodziny ubezpieczonego.

Artykuł SSC.24: Świadczenia pieniężne z tytułu niezdolności do pracy w przypadku pobytu lub zamieszkiwania w państwie innym niż właściwe państwo

Procedura obowiązująca ubezpieczonego

1. Jeżeli zgodnie z ustawodawstwem właściwego państwa ubezpieczony musi przedstawić zaświadczenie, aby mieć prawo do świadczeń pieniężnych z tytułu niezdolności do pracy, o których mowa w art. SSC.19 [Świadczenia pieniężne] ust. 1 Protokołu, zwraca się on do lekarza państwa miejsca zamieszkania, który dokonał ustaleń dotyczących stanu jego zdrowia, aby poświadczył jego niezdolność do pracy oraz prawdopodobny okres trwania tej niezdolności.

2. Ubezpieczony przesyła to zaświadczenie instytucji właściwej w terminie określonym w ustawodawstwie właściwego państwa.

3. W przypadku gdy lekarze prowadzący leczenie w państwie miejsca zamieszkania nie wydają zaświadczeń o niezdolności do pracy i jeżeli zaświadczenia takie są wymagane zgodnie z ustawodawstwem właściwego państwa, zainteresowany ubiega się o nie bezpośrednio w instytucji miejsca zamieszkania. Instytucja ta niezwłocznie zapewnia przeprowadzenie lekarskiej oceny niezdolności do pracy tej osoby i sporządzenie zaświadczenie, o którym mowa w ust. 1. Zaświadczenie to jest niezwłocznie przekazywane instytucji właściwej.

4. Przekazanie dokumentu, o którym mowa w ust. 1, 2 i 3, nie zwalnia ubezpieczonego z obowiązków wynikających z mającego zastosowanie ustawodawstwa, w szczególności obowiązków wobec jego pracodawcy. W stosownych przypadkach pracodawca lub instytucja właściwa mogą wezwać pracownika do wzięcia udziału w działaniach, których celem jest wspieranie jego powrotu do pracy i pomoc w tym zakresie.

Procedura obowiązująca państwo miejsca zamieszkania

5. Na wniosek instytucji właściwej instytucja miejsca zamieszkania poddaje zainteresowanego niezbędnym kontrolom administracyjnym lub badaniom lekarskim zgodnie z ustawodawstwem, które ta druga instytucja stosuje. Orzeczenie lekarza przeprowadzającego badanie dotyczące w szczególności prawdopodobnego okresu trwania niezdolności do pracy zostaje niezwłocznie przekazane przez instytucję miejsca zamieszkania do instytucji właściwej.

Procedura obowiązująca instytucję właściwą

6. Instytucja właściwa zastrzega sobie prawo do tego, by zlecić zbadanie ubezpieczonego wybranemu przez siebie lekarzowi.

7. Bez uszczerbku dla art. SSC.19 [Świadczenia pieniężne] ust. 1 zdanie drugie Protokołu, instytucja właściwa wypłaca świadczenia pieniężne bezpośrednio zainteresowanemu oraz, w razie konieczności, informuje o tym instytucję jego miejsca zamieszkania.

8. Do celów stosowania art. SSC.19 [Świadczenia pieniężne] ust. 1 Protokołu dane zawarte w zaświadczeniu o niezdolności ubezpieczonego do pracy, które zostało sporządzone w innym państwie na podstawie diagnozy medycznej lekarza lub instytucji przeprowadzających badanie, mają taką samą wartość prawną jak zaświadczenie sporządzone we właściwym państwie.

9. Jeżeli instytucja właściwa odmawia wypłacenia świadczeń pieniężnych, powiadamia ona o swojej decyzji ubezpieczonego i jednocześnie instytucję miejsca zamieszkania.

Procedura obowiązująca w przypadku pobytu w państwie innym niż właściwe państwo

10. Postanowienia ust. 1–9 stosuje się odpowiednio w przypadku, gdy ubezpieczony przebywa w państwie innym niż właściwe państwo.

Artykuł SSCI.25: Składki obciążające emerytów lub rencistów

Jeżeli dana osoba otrzymuje emeryturę lub rentę z więcej niż jednego państwa, kwota składek potrącanych od wszystkich wypłacanych emerytur lub rent w żadnym przypadku nie przewyższa kwoty, którą potrąca się od osoby otrzymującej emeryturę lub rentę w takiej samej wysokości z właściwego państwa.

Artykuł SSCI.26: Szczególne środki wykonawcze

1. W przypadku gdy osoba lub grupa osób jest zwolniona na swój wniosek z obowiązkowego ubezpieczenia na wypadek choroby, w związku z czym osoby te nie są objęte systemem ubezpieczenia na wypadek choroby, do którego zastosowanie ma Protokół, instytucja państwa nie staje się, wyłącznie z powodu tego zwolnienia, odpowiedzialna za ponoszenie kosztów świadczeń rzeczowych lub pieniężnych udzielonych tym osobom lub członkom ich rodzin na podstawie postanowień tytułu III, rozdział I [Świadczenia z tytułu choroby, macierzyństwa i równoważne świadczenia dla ojca] Protokołu.

2. W przypadku gdy osoby, o których mowa w ust. 1, oraz członkowie ich rodzin mają miejsce zamieszkania w państwie, w którym prawo do otrzymywania świadczeń rzeczowych nie jest uzależnione od spełnienia warunków ubezpieczenia ani warunków wykonywania pracy najemnej lub działalności na własny rachunek, są one zobowiązane do zapłaty całkowitych kosztów świadczeń rzeczowych udzielonych w państwie miejsca ich zamieszkania.

ROZDZIAŁ 2: ŚWIADCZENIA Z TYTUŁU WYPADKÓW PRZY PRACY I CHORÓB ZAWODOWYCH

Artykuł SSCI.27: Prawo do świadczeń rzeczowych i pieniężnych w przypadku zamieszkiwania lub pobytu w państwie innym niż właściwe państwo

1. Do celów stosowania art. SSC.31 [Prawo do świadczeń rzeczowych i pieniężnych] Protokołu, stosuje się odpowiednio procedury określone w art. SSCI.21 [Miejsce zamieszkania w państwie innym niż właściwe państwo] do art. SSCI.24 [Świadczenia pieniężne z tytułu niezdolności do pracy w przypadku pobytu lub zamieszkiwania w państwie innym niż właściwe państwo] niniejszego załącznika.

2. W przypadku udzielania specjalnych świadczeń rzeczowych związanych z wypadkami przy pracy oraz chorobami zawodowymi zgodnie z ustawodawstwem krajowym państwa miejsca pobytu lub zamieszkania instytucja tego państwa niezwłocznie informuje o tym instytucję właściwą.

Artykuł SSCI.28: Procedura obowiązująca w przypadku wypadku przy pracy lub choroby zawodowej mających miejsce w państwie innym niż właściwe państwo

1. Jeżeli wypadek przy pracy wystąpił lub jeżeli chorobę zawodową stwierdzono po raz pierwszy w państwie innym niż właściwe państwo, zgłoszenie wypadku przy pracy lub choroby zawodowej lub powiadomienie o nich – w przypadku gdy ustawodawstwo krajowe przewidują zgłoszenie lub powiadomienie – następuje zgodnie z ustawodawstwem właściwego państwa, bez uszczerbku, w stosownych przypadkach, dla innych przepisów obowiązujących w państwie, w którym wystąpił wypadek przy pracy lub w którym po raz pierwszy stwierdzono chorobę zawodową, które to przepisy nadal mają zastosowanie w takich przypadkach. Zgłoszenie lub powiadomienie kierowane jest do instytucji właściwej.

2. Instytucja państwa, na którego terytorium wystąpił wypadek przy pracy lub na którego terytorium po raz pierwszy stwierdzono chorobę zawodową, przekazuje instytucji właściwej zaświadczenia lekarskie sporządzone na terytorium tego państwa.

3. W przypadku gdy w następstwie wypadku w drodze do lub z pracy, który wystąpił na terytorium państwa innego niż właściwe państwo, niezbędne jest przeprowadzenie postępowania wyjaśniającego na terytorium tego pierwszego państwa w celu określenia wszelkich uprawnień do odpowiednich świadczeń, instytucja właściwa może wyznaczyć w tym celu odpowiednią osobę oraz informuje o tym władze tego państwa. Instytucje współpracują ze sobą, aby ocenić wszelkie istotne informacje oraz zapoznać się ze sprawozdaniami i wszelkimi innymi dokumentami dotyczącymi wypadku.

4. Po przeprowadzeniu leczenia, na wniosek instytucji właściwej, przesyłane jest szczegółowe sprawozdanie wraz z zaświadczeniami lekarskimi dotyczącymi trwałych skutków wypadku lub choroby, a w szczególności obecnego stanu osoby, która uległa wypadkowi, oraz powrotu do zdrowia lub stabilizacji stanu zdrowia. Należne opłaty uiszczane są w stosownych przypadkach przez instytucję miejsca zamieszkania lub pobytu według stosowanych przez nią stawek na rzecz instytucji właściwej.

5. Na wniosek instytucji miejsca zamieszkania lub pobytu, w stosownych przypadkach, instytucja właściwa powiadamia ją o decyzji, w której określono datę powrotu do zdrowia lub stabilizacji stanu zdrowia oraz, w stosownych przypadkach, o decyzji o przyznaniu renty.

Artykuł SSCI.29: Spory dotyczące związku wypadku lub choroby z pracą

1. W przypadku gdy instytucja właściwa kwestionuje zastosowanie ustawodawstwa dotyczącego wypadków przy pracy lub chorób zawodowych na podstawie art. SSC.31 [Prawo do świadczeń rzeczowych i pieniężnych] ust. 2 Protokołu niezwłocznie informuje ona instytucję miejsca zamieszkania lub pobytu, która udzieliła świadczeń rzeczowych; świadczenia te będą w związku z tym uznawane za świadczenia z tytułu ubezpieczenia na wypadek choroby.

2. W przypadku gdy w sprawie tej podjęta została ostateczna decyzja, instytucja właściwa niezwłocznie informuje o tym instytucję miejsca zamieszkania lub pobytu, która udzieliła świadczeń rzeczowych.

W przypadku gdy nie stwierdzono wypadku przy pracy lub choroby zawodowej, świadczenia rzeczowe są nadal udzielane jako świadczenia z tytułu choroby, jeżeli zainteresowany jest do nich uprawniony.

W przypadku gdy stwierdzono wypadek przy pracy lub chorobę zawodową, świadczenia rzeczowe z tytułu choroby udzielane zainteresowanemu uznawane są za świadczenia z tytułu wypadku przy pracy lub choroby zawodowej od dnia, w którym wystąpił wypadek przy pracy lub w którym lekarz po raz pierwszy stwierdził chorobę zawodową.

3. Artykuł SSCI.6 [Tymczasowe stosowanie ustawodawstwa i tymczasowe przyznawanie świadczeń] ust. 5 akapit drugi niniejszego załącznika stosuje się odpowiednio.

Artykuł SSCI.30: Procedura postępowania w przypadku gdy pracownik był narażony na ryzyko choroby zawodowej w dwóch lub większej liczbie państw

1. W przypadku, o którym mowa w art. SSC.33 [Świadczenia w razie choroby zawodowej, jeżeli zainteresowany narażony był na takie samo ryzyko w kilku państwach] Protokołu zgłoszenie choroby zawodowej lub powiadomienie o niej przekazywane jest instytucji właściwej w zakresie chorób zawodowych w ostatnim państwie, którego ustawodawstwu zainteresowany podlegał, kiedy wykonywał pracę mogącą spowodować tę chorobę.

W przypadku gdy instytucja, której przekazano to zgłoszenie lub powiadomienie, stwierdzi, że praca mogąca spowodować daną chorobę zawodową była ostatnio wykonywana w ramach ustawodawstwa innego państwa, przekazuje ona zgłoszenie lub powiadomienie wraz ze wszystkimi załączonymi zaświadczeniami równoważnej instytucji tego państwa.

2. W przypadku gdy instytucja w ostatnim państwie, którego ustawodawstwu zainteresowany podlegał, kiedy wykonywał pracę mogącą spowodować daną chorobę zawodową, stwierdzi, że dana osoba lub osoby pozostałe przy życiu nie spełniają wymogów przewidzianych w tym ustawodawstwie, między innymi dlatego, że zainteresowany nigdy nie wykonywał w tym państwie pracy, która spowodowała tę chorobę zawodową, lub ponieważ to państwo nie uznaje, że choroba ma charakter zawodowy, instytucja ta przekazuje niezwłocznie instytucji poprzedniego państwa, którego ustawodawstwu podlegał zainteresowany, kiedy wykonywał pracę mogącą spowodować daną chorobę zawodową, zgłoszenie lub powiadomienie wraz ze wszystkimi załączonymi zaświadczeniami, w tym wyniki i protokół badań lekarskich, jakich dokonała pierwsza instytucja.

3. W stosownych przypadkach instytucje powtarzają procedurę określoną w ust. 2, cofając się aż do równoważnej instytucji państwa, którego ustawodawstwu podlegał zainteresowany, kiedy po raz pierwszy wykonywał pracę mogącą spowodować daną chorobę zawodową.

Artykuł SSCI.31: Wymiana informacji między instytucjami i wypłata zaliczek w przypadku odwołania od decyzji odmownej

1. W przypadku odwołania od decyzji o nieudzieleniu świadczeń wydanej przez instytucję państwa, którego ustawodawstwu zainteresowany podlegał, kiedy wykonywał pracę mogącą spowodować daną chorobę zawodową, instytucja ta informuje o tym instytucję, do której przekazano zgłoszenie choroby zawodowej lub powiadomienie o niej, zgodnie z procedurą przewidzianą w art. SSCI.30 [Procedura postępowania w przypadku gdy pracownik był narażony na ryzyko choroby zawodowej w dwóch lub większej liczbie państw] ust. 2 niniejszego załącznika, a następnie informuje o podjęciu ostatecznej decyzji.

2. W przypadku gdy osoba uprawniona jest do świadczeń na podstawie ustawodawstwa stosowanego przez instytucję, której zostało przekazane zgłoszenie lub powiadomienie, instytucja ta wypłaca zaliczki w kwocie ustalonej, w stosownych przypadkach, po konsultacji z instytucją, której decyzja jest przedmiotem odwołania, i w taki sposób, aby uniknąć nadpłacania kwot. Ta ostatnia instytucja zwraca wypłacone zaliczki, jeżeli w wyniku odwołania zostaje ona zobowiązana do udzielenia danych świadczeń. Kwota ta zostanie następnie odliczona od kwoty świadczeń przysługujących zainteresowanemu zgodnie z procedurą przewidzianą w art. SSCI.56 [Nienależnie pobrane świadczenia] i art. 57 [Tymczasowo wypłacane świadczenia pieniężne lub składki] niniejszego załącznika.

3. Artykuł SSCI.6 [Tymczasowe stosowanie ustawodawstwa i tymczasowe przyznawanie świadczeń] ust. 5 akapit drugi niniejszego załącznika stosuje się odpowiednio.

Artykuł SSCI.32: Pogłębienie się choroby zawodowej

W przypadkach objętych art. SSC.34 [Pogorszenie się choroby zawodowej] Protokołu wnioskodawca musi dostarczyć instytucji państwa, w której ubiega się o przyznanie prawa do świadczeń, szczegółowych informacji dotyczących świadczeń przyznanych uprzednio z tytułu danej choroby zawodowej. Instytucja ta może zwrócić się do każdej poprzedniej instytucji właściwej o dostarczenie informacji, które uważa za niezbędne.

Artykuł SSCI.33: Ocena stopnia niezdolności w razie wypadków przy pracy lub chorób zawodowych, które zaistniały w okresie poprzedzającym lub późniejszym

W przypadku gdy wcześniejsza lub późniejsza niezdolność do pracy została spowodowana wypadkiem, który wystąpił w czasie, gdy zainteresowany podlegał ustawodawstwu państwa, które nie różnicuje przyczyn niezdolności do pracy, instytucja właściwa lub organ wskazany przez właściwy organ danego państwa:

- (a) dostarcza, na wniosek instytucji właściwej innego państwa, informacji dotyczących stopnia wcześniejszej lub późniejszej niezdolności do pracy oraz, w przypadku gdy jest to możliwe, informacji pozwalających na stwierdzenie, czy niezdolność ta zaistniała w następstwie wypadku przy pracy w rozumieniu ustawodawstwa stosowanego przez instytucję tego innego państwa;
- (b) określając prawo do świadczeń oraz ich kwotę zgodnie z mającym zastosowanie ustawodawstwem, uwzględnia stopień niezdolności do pracy spowodowany przez wcześniejsze lub późniejsze zdarzenia.

Artykuł SSCI.34: Składanie i rozpatrywanie wniosków o emeryturę lub rentę, lub zasiłki uzupełniające

Aby otrzymywać emeryturę lub rentę, lub zasiłek uzupełniający na podstawie ustawodawstwa danego państwa, zainteresowany lub osoby pozostałe przy życiu, którzy mają miejsce zamieszkania w innym państwie, składają w stosownych przypadkach wniosek do instytucji właściwej lub do instytucji miejsca zamieszkania, która przekazuje wniosek instytucji właściwej.

Wniosek zawiera informacje wymagane zgodnie z ustawodawstwem stosowanym przez instytucję właściwą.

ROZDZIAŁ 3: ŚWIADCZENIA Z TYTUŁU ŚMIERCI

Artykuł SSCI.35: Wniosek o przyznanie świadczeń z tytułu śmierci

Do celów stosowania art. SSC.37 [Prawo do świadczeń w przypadku gdy śmierć nastąpiła w państwie innym niż właściwe państwo] i art. SSC.38 [Udzielanie świadczeń w przypadku śmierci emeryta lub rencisty] Protokołu wniosek o przyznanie świadczeń z tytułu śmierci przesyła się do instytucji właściwej lub instytucji miejsca zamieszkania wnioskodawcy, która przesyła go instytucji właściwej.

Wniosek zawiera informacje wymagane zgodnie z ustawodawstwem stosowanym przez instytucję właściwą.

ROZDZIAŁ 4: ŚWIADCZENIA Z TYTUŁU INWALIDZTWA, ŚWIADCZENIA EMERYTALNE I RENTY RODZINNE

Artykuł SSCI.36: Postanowienia dodatkowe dotyczące wyliczania świadczenia

1. Do celów wyliczania teoretycznej oraz rzeczywistej kwoty świadczenia zgodnie z art. SSC.47 [Przyznawanie świadczeń] ust. 1 lit. b) Protokołu, stosuje się zasady przewidziane w art. SSCI.11 [Sumowanie okresów] ust. 3, 4, 5 i 6 załącznika.
2. W przypadku gdy okresy ubezpieczenia dobrowolnego lub fakultatywnego kontynuowanego nie zostały uwzględnione na podstawie art. SSC.11 [Sumowanie okresów] ust. 3 niniejszego załącznika, instytucja państwa, na podstawie którego ustawodawstwa zostały spełnione te okresy, oblicza kwotę przypadającą za te okresy zgodnie ze stosowanym przez siebie ustawodawstwem. Rzeczywista kwota świadczenia, obliczona zgodnie z art. SSC.47 [Przyznawanie świadczeń] ust. 1 lit. b) Protokołu, zostaje podwyższona o kwotę przypadającą za okresy ubezpieczenia dobrowolnego lub fakultatywnego kontynuowanego.
3. Instytucje każdego państwa wyliczają według stosowanego przez siebie ustawodawstwa należną kwotę przypadającą za okresy ubezpieczenia dobrowolnego lub fakultatywnego kontynuowanego, która na podstawie art. SSC.48 [Zasady przeciwdziałania kumulacji] ust. 3 lit. c) Protokołu nie podlega wstrzymaniu, obniżce ani zawieszeniu w innym państwie.

W przypadku gdy instytucja właściwa nie może na podstawie stosowanego przez siebie ustawodawstwa określić tej kwoty bezpośrednio, gdyż zgodnie z tym ustawodawstwem każdemu okresowi ubezpieczenia przyporządkowana jest inna wartość, może ustalić kwotę hipotetyczną. Specjalny Komitet ds. Mobilności i Koordynacji Zabezpieczenia Społecznego określa szczegółowy sposób ustalania tej kwoty hipotetycznej.

Artykuł SSCI.37: Wnioski o przyznanie świadczeń

A. Składanie wniosków o świadczenia emerytalne i renty rodzinne

1. Wnioskodawca składa wniosek do instytucji jego miejsca zamieszkania lub instytucji ostatniego państwa, którego ustawodawstwu podlegał. Jeżeli zainteresowany nigdy nie podlegał ustawodawstwu stosowanemu przez instytucję miejsca zamieszkania, instytucja ta przekazuje wniosek instytucji ostatniego państwa, którego ustawodawstwu podlegał zainteresowany.
2. Data złożenia wniosku jest wiążąca dla wszystkich zainteresowanych instytucji.
3. W drodze odstępstwa od ust. 2, jeżeli wnioskodawca nie powiadomił o tym, że był zatrudniony lub miał miejsce zamieszkania w innych państwach, mimo że został o taką informację poproszony, dzień, w którym wnioskodawca uzupełni wniosek pierwotny lub złoży nowy wniosek obejmujący brakujące okresy zatrudnienia lub zamieszkania w danym państwie, uznany zostaje za dzień złożenia wniosku do instytucji stosującej dane ustawodawstwo, z zastrzeżeniem korzystniejszych przepisów tego ustawodawstwa.

Artykuł SSCI.38: Zaświadczenia i informacje, które wnioskodawca ma złożyć wraz z wnioskiem

1. Wnioskodawca składa wniosek zgodnie z przepisami ustawodawstwa stosowanego przez instytucję, o której mowa w art. SSCI.37 [Wnioski o przyznanie świadczeń] ust. 1 niniejszego załącznika, i dołącza do niego dokumentację wymaganą przez to ustawodawstwo. Wnioskodawca dostarcza w szczególności wszelkich dostępnych istotnych informacji i dokumenty związane z okresami ubezpieczenia (instytucje, numery ewidencyjne), pracą najemną (pracodawcy) lub pracą

na własny rachunek (charakter pracy i miejsce jej wykonywania) oraz zamieszkaniem (adresy), które mogły zostać spełnione zgodnie z innym ustawodawstwem, oraz wszelkich dostępnych istotnych informacji i dokumenty związane z długością tych okresów.

2. Jeżeli zgodnie z art. SSC.45 [Postanowienia ogólne] ust.1 Protokołu wnioskodawca występuje o odroczenie przyznania świadczeń z tytułu starości, które otrzymałby na podstawie ustawodawstwa co najmniej jednego państwa członkowskiego, wnioskodawca podaje to we wniosku i określa, na podstawie którego ustawodawstwa ubiega się o takie odroczenie. Aby wnioskodawca mógł skorzystać z tego prawa, odnośne instytucje przekazują mu na jego wniosek wszelkie dostępne im informacje, tak by sam mógł ocenić skutki równoczesnego lub następczego przyznania świadczeń, o które mógłby się ubiegać.

3. Jeżeli wnioskodawca wycofa wniosek o przyznanie świadczeń przewidzianych na podstawie ustawodawstwa danego państwa, wycofania tego nie uznaje się za równoczesne wycofanie wniosków o przyznanie świadczeń na podstawie ustawodawstwa innego państwa.

Artykuł SSCI.39: Rozpatrywanie wniosków przez odnośne instytucje

Institucja kontaktowa

1. Instytucja, do której składany lub przekazywany jest wniosek o przyznanie świadczeń zgodnie z art. SSCI.37 [Wnioski o przyznanie świadczeń] ust. 1 niniejszego załącznika do Protokołu, zwana jest dalej „instytucją kontaktową”. Jeżeli zainteresowany nigdy nie podlegał ustawodawstwu stosowanemu przez instytucję miejsca zamieszkania, pojęcie instytucji kontaktowej nie odnosi się do tej instytucji.

Instytucja ta rozpatruje wniosek o przyznanie świadczeń na podstawie stosowanego przez siebie ustawodawstwa, a ponadto, jako instytucja kontaktowa, promuje również wymianę danych, informowanie o decyzjach i działania niezbędne do rozpatrzenia wniosku przez zainteresowane instytucje, oraz dostarcza wnioskodawcy na jego wniosek wszelkich informacji o aspektach postępowania wyjaśniającego, które pojawiają się w kontekście Protokołu, oraz informuje wnioskodawcę o postępie prac.

Rozpatrywanie wniosków o świadczenia emerytalne i renty rodzinne

2. Instytucja kontaktowa niezwłocznie przekazuje wszystkim instytucjom zainteresowanym wnioski o przyznanie świadczeń wraz ze wszystkimi dokumentami, jakimi dysponuje, oraz, w stosownych przypadkach, wraz z istotnymi dokumentami dostarczonymi przez wnioskodawcę, tak aby wszystkie te instytucje mogły jednocześnie rozpocząć rozpatrywanie wniosku. Instytucja kontaktowa powiadamia pozostałe instytucje o okresach ubezpieczenia lub zamieszkania podlegających obowiązującemu ją ustawodawstwu. Wskazuje także, które dokumenty będą dostarczone w terminie późniejszym, oraz uzupełnia wniosek najszybciej jak to możliwe.

3. Każda z zainteresowanych instytucji powiadamia instytucję kontaktową i pozostałe instytucje zainteresowane, najszybciej jak to możliwe, o okresach ubezpieczenia lub zamieszkania podlegających ich ustawodawstwu.

4. Każda z instytucji zainteresowanych wylicza kwotę świadczeń zgodnie z art. SSC.47 [Przyznawanie świadczeń] Protokołu i powiadamia instytucję kontaktową oraz pozostałe instytucje zainteresowane o swojej decyzji, kwocie należnych świadczeń i wszelkich danych wymaganych do celów art. SSC.48 [Zasady przeciwdziałania kumulacji] do art. SSC.50 [Kumulacja świadczeń różnego rodzaju] Protokołu.

5. Jeżeli dana instytucja ustali na podstawie informacji, o których mowa w ust. 2 i 3 niniejszego artykułu, że zastosowanie mają art. SSC.52 [Okresy ubezpieczenia lub zamieszkania krótsze niż jeden rok] ust. 2 lub 3 Protokołu, informuje o tym instytucję kontaktową oraz pozostałe zainteresowane instytucje.

Artykuł SSCI.40: Powiadamianie wnioskodawcy o decyzjach

1. Każda instytucja powiadamia wnioskodawcę o podjętej przez siebie decyzji zgodnie z mającym zastosowanie ustawodawstwem. W każdej decyzji określone są środki zaskarżenia i terminy odwołania. Gdy tylko instytucja kontaktowa otrzyma informację o wszystkich decyzjach podjętych przez instytucje zainteresowane, przekazuje wnioskodawcy i pozostałym zainteresowanym instytucjom streszczenie tych decyzji. Wzór streszczenia określa Specjalny Komitet ds. Koordynacji Zabezpieczenia Społecznego. Streszczenie przekazywane jest wnioskodawcy w języku instytucji lub, na wniosek wnioskodawcy, w dowolnym języku wskazanym przez niego, w tym w języku angielskim, spośród urzędowych języków instytucji unijnych.

2. W przypadku gdy po otrzymaniu streszczenia okaże się, że wzajemne oddziaływanie decyzji podjętych przez dwie lub więcej instytucji może wpłynąć w sposób niekorzystny na prawa wnioskodawcy, wnioskodawca ma prawo do tego, by decyzje te zostały ponownie rozpatrzone przez zainteresowane instytucje w terminie określonym w stosowanym przez nie ustawodawstwie krajowym. Bieg terminów rozpoczyna się z dniem otrzymania streszczenia. O wynikach ponownego rozpatrzenia decyzji wnioskodawca zostaje powiadomiony na piśmie.

Artykuł SSCI.41: Określanie stopnia inwalidztwa

Każda z instytucji, zgodnie ze stosowanym przez siebie ustawodawstwem, ma możliwość zlecenia zbadania wnioskodawcy przez wybranego przez siebie lekarza lub innego specjalistę w celu określenia stopnia inwalidztwa. Instytucja danego państwa uwzględnia jednak dokumenty, orzeczenia lekarskie oraz informacje o charakterze administracyjnym zgromadzone przez instytucję innego państwa, tak jak gdyby zostały one sporządzone w jej własnym państwie.

Artykuł SSCI.42: Tymczasowe raty oraz zaliczki na poczet świadczenia

1. Niezależnie od art. SSCI.7 [Tymczasowe wyliczenie świadczeń i składek] niniejszego załącznika instytucja, która w trakcie rozpatrywania wniosku o przyznanie świadczeń ustali, że na podstawie mającego zastosowanie ustawodawstwa wnioskodawca jest uprawniony do niezależnego świadczenia zgodnie z art. SSC.47 [Przyznawanie świadczeń] ust. 1 lit. a), niezwłocznie dokonuje wypłaty tego świadczenia. Jeżeli jego kwota mogłaby ulec zmianie po zakończeniu rozpatrywania wniosku, płatność ta traktowana jest jako płatność tymczasowa.

2. W każdym przypadku gdy z dostępnych informacji jasno wynika, że wnioskodawca jest uprawniony do otrzymywania płatności od danej instytucji na podstawie art. SSC.47 [Przyznawanie świadczeń] ust. 1 lit. b) Protokołu, instytucja ta wypłaca mu zaliczkę w kwocie jak najbardziej odpowiadającej kwocie, która prawdopodobnie zostanie wypłacona na podstawie art. SSC.47 [Przyznawanie świadczeń] ust. 1 lit. b) Protokołu.

3. Każda instytucja zobowiązana do wypłaty świadczeń tymczasowych lub zaliczki na podstawie ust. 1 lub 2 niezwłocznie informuje o tym wnioskodawcę, zwracając jego uwagę w szczególności na tymczasowy charakter płatności oraz wszelkie prawa do odwołania się zgodnie z obowiązującym ją ustawodawstwem.

Artykuł SSCI.43: Ponowne wyliczanie świadczeń

1. W przypadku gdy świadczenia są ponownie wyliczane zgodnie z art. SSC.45 [Postanowienia ogólne] ust. 4 i art. 54 [Ponowne obliczenie i rewaloryzacja świadczeń] ust. 1 Protokołu, art. SSCI.42 [Tymczasowe raty oraz zaliczki na poczet świadczenia] niniejszego załącznika stosuje się odpowiednio.
2. W przypadku gdy dokonywane są ponowne wyliczenia albo świadczenie zostaje wstrzymane lub zawieszona, instytucja, która wydała decyzję, niezwłocznie informuje o tym zainteresowanego oraz każdą z instytucji, od której zainteresowanemu należne jest świadczenie.

Artykuł SSCI.44: Środki mające na celu szybsze wyliczanie emerytur lub rent

1. Aby ułatwić i przyspieszyć rozpatrywanie wniosków oraz wypłacanie świadczeń, instytucje, których ustawodawstwu podlega zainteresowany:
 - (a) wymieniają z instytucjami innych państw lub udostępniają im dane pozwalające na identyfikację osób, które przechodzą z jednego systemu mającego zastosowanie ustawodawstwa krajowego do innego takiego systemu, oraz wspólnie zapewniają, aby te dane identyfikacyjne zostały zachowane i zgadzały się, a w przeciwnym razie – umożliwiają tym osobom bezpośredni dostęp do danych je identyfikujących;
 - (b) odpowiednio wcześniej przed osiągnięciem przez zainteresowanego minimalnego wieku emerytalnego lub wieku, który ma być określony ustawodawstwem krajowym, wymieniają z tą osobą i instytucjami innych państw lub udostępniają tej osobie i tym instytucjom informacje (o spełnionych okresach ubezpieczenia lub inne ważne dane) dotyczące uprawnień do emerytury lub renty osób, które przeszły z jednego systemu mającego zastosowanie ustawodawstwa krajowego do innego takiego systemu, a w przeciwnym razie – informują te osoby o sposobie zapoznania się z informacjami o ich przyszłych uprawnieniach do świadczeń lub umożliwiają im zapoznanie się z tymi informacjami.
2. Do celów stosowania ust. 1 Specjalny Komitet ds. Koordynacji Zabezpieczenia Społecznego określa, jakie informacje podlegają wymianie lub udostępnianiu, oraz ustala odpowiednie procedury i mechanizmy, uwzględniając specyfikę oraz organizację administracyjną i techniczną krajowych systemów emerytalno-rentowych, a także środki techniczne dostępne w ramach tych systemów. Specjalny Komitet ds. Koordynacji Zabezpieczenia Społecznego zapewnia wdrożenie tych systemów emerytalno-rentowych poprzez wprowadzenie monitorowania zastosowanych środków i ich realizacji.
3. Do celów stosowania ust. 1 informacje, o których mowa w niniejszym artykule, należy przekazać instytucji w pierwszym państwie, w którym dana osoba otrzymała na potrzeby zabezpieczenia społecznego osobisty numer identyfikacyjny (Personal Identification Number – PIN).

Artykuł SSCI.45: Środki koordynacyjne w państwach

1. Bez uszczerbku dla art. SSC.46 [Postanowienia szczególne dotyczące sumowania okresów] Protokołu, w przypadku gdy w ustawodawstwie krajowym istnieją przepisy dotyczące określania instytucji odpowiedzialnej lub obowiązujący system, lub dotyczące przypisania okresów ubezpieczenia do określonego systemu, przepisy te są stosowane z uwzględnieniem jedynie tych okresów ubezpieczenia, które zostały spełnione zgodnie z ustawodawstwem danego państwa.
2. W przypadku gdy w ustawodawstwie krajowym istnieją przepisy dotyczące koordynacji systemów specjalnych dla urzędników służby cywilnej z systemami ogólnymi dla osób, które

normalnie wykonują pracę najemną, postanowienia Protokołu i niniejszego załącznika nie wpływają na te przepisy.

ROZDZIAŁ 5: ŚWIADCZENIA DLA BEZROBOTNYCH

Artykuł SSCI.46: Sumowanie okresów i wyliczanie świadczeń

1. *Artykuł SSCI.11 [Sumowanie okresów] ust. 1 niniejszego załącznika stosuje się odpowiednio do art. SSC.56 [Zasady szczególne w odniesieniu do kumulacji okresów ubezpieczenia, pracy najemnej lub pracy na własny rachunek] Protokołu. Bez uszczerbku dla podstawowych obowiązków zainteresowanych instytucji, zainteresowany może przedstawić instytucji właściwej dokument wydany przez instytucję państwa, którego ustawodawstwu podlegał ze względu na ostatnio wykonywaną pracę najemną lub działalność na własny rachunek, określając okresy spełnione zgodnie z tym ustawodawstwem.*

2. Do celów stosowania art. SSC.57 [Ustalanie wysokości świadczeń] Protokołu instytucja właściwa państwa, którego ustawodawstwo stanowi, że sposób wyliczania świadczeń zmienia się w zależności od liczby członków rodziny, uwzględnia także tych członków rodziny zainteresowanego, którzy mają miejsce zamieszkania w innym państwie, tak jak gdyby mieli oni miejsce zamieszkania we właściwym państwie. Niniejsze postanowienie nie ma zastosowania w przypadku, gdy w państwie miejsca zamieszkania członków rodziny, inna osoba jest uprawniona do zasiłku dla bezrobotnych, wyliczonego na podstawie liczby członków rodziny.

TYTUŁ IV: POSTANOWIENIA FINANSOWE

ROZDZIAŁ 1: ZWROT KOSZTÓW ŚWIADCZEŃ NA PODSTAWIE ART. SSC.30 [Zwroty między instytucjami] I ART. SSC.36 [Zwroty między instytucjami] PROTOKOŁU

Sekcja 1: Zwrot na podstawie rzeczywistych wydatków

Artykuł SSCI.47: Zasady

1. Do celów stosowania art. SSC.30 [Zwroty między instytucjami] i art. SSC.36 [Zwroty między instytucjami] Protokołu rzeczywista kwota wydatków na świadczenia rzeczowe wykazana w księgach rachunkowych instytucji, która udzieliła tych świadczeń, zostaje zwrócona tej instytucji przez instytucję właściwą, z wyjątkiem przypadków, w których zastosowanie ma art. SSCI.57 [Tymczasowo wypłacane świadczenia i składki] niniejszego załącznika.

2. Jeżeli jakakolwiek rzeczywista kwota wydatków na świadczenia, o której mowa w ust. 1, lub jej część, nie są wykazane w księgach rachunkowych instytucji, która udzieliła tych świadczeń, kwotę do zwrotu określa się na podstawie kwoty zryczałtowanej ustalonej na podstawie wszystkich odpowiednich źródeł uzyskanych z dostępnych danych. Podstawy służące do ustalenia kwoty zryczałtowanej oraz jej wysokość ocenia Specjalny Komitet ds. Koordynacji Zabezpieczenia Społecznego.

3. W kwocie do zwrotu nie uwzględnia się stawek wyższych niż stawki mające zastosowanie w przypadku świadczeń rzeczowych udzielanych ubezpieczonym, którzy podlegają ustawodawstwu stosowanemu przez instytucję udzielającą świadczeń, o których mowa w ust. 1.

Sekcja 2: Zwrot na podstawie kwot zryczałtowanych

Artykuł SSCI.48: Określanie zainteresowanego państwa / zainteresowanych państw

1. Państwa, o których mowa w art. SSC.30 [Zwroty między instytucjami] ust. 2 Protokołu, których struktura prawna lub administracyjna uniemożliwia zwrot na podstawie rzeczywistych wydatków, wymienione są w dodatku SSCI-3 do niniejszego załącznika.
2. W przypadku państw wymienionych w dodatku SSCI-3 do niniejszego załącznika kwota świadczeń rzeczowych udzielanych:
 - (a) członkom rodziny, którzy nie mają miejsca zamieszkania w tym samym państwie co ubezpieczony – zgodnie z art. SSC.15 [Miejsce zamieszkania w państwie innym niż właściwe państwo] Protokołu; oraz
 - (b) emerytom lub rencistom i członkom ich rodzin, zgodnie z art. SSC.22 [Brak prawa do świadczeń rzeczowych na podstawie ustawodawstwa państwa miejsca zamieszkania] ust. 1, art. SSC.23 [Emerytury lub renty na podstawie ustawodawstwa jednego lub większej liczby państw innych niż państwo miejsca zamieszkania, w przypadkach, gdy istnieje prawo do świadczeń rzeczowych w tym ostatnim państwie] oraz art. SSC.24 [Miejsce zamieszkania członków rodziny w państwie innym niż to, w którym zamieszkuje emeryt lub rencista] Protokołu;

jest zwracana instytucjom, które udzieliły tych świadczeń, przez instytucje właściwe na podstawie zryczałtowanej kwoty ustalonej na każdy rok kalendarzowy. Kwota zryczałtowana powinna możliwie ściśle odpowiadać kwocie rzeczywistych wydatków.

Artykuł SSCI.49: Metoda obliczania zryczałtowanych kwot miesięcznych i całkowitej kwoty zryczałtowanej

1. Dla każdego państwa będącego wierzycielem zryczałtowaną miesięczną kwotą na osobę (F_i) w roku kalendarzowym ustala się, dzieląc średni koszt roczny na osobę (Y_i), w podziale na grupy wiekowe (i), przez 12, a następnie stosuje się do uzyskanego wyniku wartość redukcji (X) zgodnie z poniższym wzorem:

$$F_i = Y_i * 1/12 * (1-X)$$

Gdzie:

- wskaźnik ($i = 1, 2$ i 3) oznacza trzy grupy wiekowe użyte do obliczenia stałych kwot:
- $i = 1$: osoby w wieku poniżej 20 lat;
- $i = 2$: osoby w wieku 20–64 lata;
- $i = 3$: osoby w wieku 65 lat i starsze;
- Y_i oznacza średni koszt roczny na osobę z grupy wiekowej „ i ”, określony w ust. 2;
- współczynnik X (0,20 lub 0,15) oznacza wartość redukcji określoną w ust. 3.

2. Średni koszt roczny na osobę (Y_i) w grupie wiekowej „ i ” oblicza się, dzieląc roczne wydatki na wszystkie świadczenia rzeczowe, których instytucje państwa będącego wierzycielem udzieliły

wszystkim osobom z danej grupy wiekowej podlegającym ustawodawstwu tego państwa i mającym miejsce zamieszkania na jego terytorium, przez średnią liczbę tych osób w tej grupie wiekowej w danym roku kalendarzowym. Obliczenie to opiera się na wydatkach w ramach systemów, o których mowa w art. SSCI.20 [System mający zastosowanie w przypadku, gdy w państwie miejsca zamieszkania lub pobytu istnieje więcej niż jeden system] niniejszego załącznika.

3. Wartość redukcji, jaką należy zastosować do zryczałtowanej kwoty miesięcznej, wynosi co do zasady 20 % ($X = 0,20$). W odniesieniu do emerytów lub rencistów oraz członków ich rodzin, w przypadku gdy właściwe państwo nie jest wymienione w załączniku SSC-3 [Więcej praw dla emerytów lub rencistów powracających do właściwego państwa], wartość ta wynosi 15 % ($X = 0,15$).

4. Dla każdego państwa będącego dłużnikiem całkowita zryczałtowana kwota na dany rok kalendarzowy jest równa sumie iloczynów uzyskanych przez pomnożenie, w każdej grupie wiekowej „i”, ustalonej stałej miesięcznej kwoty na osobę przez liczbę miesięcy spełnionych przez zainteresowanych w będącym wierzycielem państwie, w tej grupie wiekowej.

Liczba miesięcy spełnionych przez zainteresowanych w państwie będącym wierzycielem jest równa sumie miesięcy kalendarzowych w roku kalendarzowym, w którym ci zainteresowani byli, z uwagi na ich miejsce zamieszkania na terytorium państwa będącego wierzycielem, uprawnieni do świadczeń rzeczowych na tym terytorium na koszt państwa będącego dłużnikiem. Miesiące te ustala się w oparciu o rejestr, który instytucja miejsca zamieszkania prowadzi w tym celu na podstawie dokumentów potwierdzających uprawnienia beneficjentów dostarczonych przez instytucję właściwą.

5. Na podstawie tego sprawozdania Specjalny Komitet ds. Koordynacji Zabezpieczenia Społecznego może przedstawić wniosek zawierający wszelkie zmiany, jakie mogą okazać się niezbędne w celu zapewnienia, aby obliczenia kwot zryczałtowanych były jak najbardziej zbliżone do poniesionych rzeczywistych wydatków i by redukcje, o których mowa w ust. 3, nie powodowały w państwach płatności niebilansowanych lub płatności podwójnych.

6. Specjalny Komitet ds. Koordynacji Zabezpieczenia Społecznego ustala metody określania elementów służących do obliczania kwot zryczałtowanych, o których mowa w ust. 1–5.

Artykuł SSCI.50: Powiadomianie o średnich kosztach rocznych

Informacja o średnim koszcie rocznym na osobę w każdej grupie wiekowej w danym roku jest przekazywana Specjalnemu Komitetowi ds. Koordynacji Zabezpieczenia Społecznego najpóźniej do końca drugiego roku następującego po danym roku. Jeżeli powiadomienie to nie zostało dokonane w tym terminie, przyjmuje się średni koszt roczny na osobę, jaki Specjalny Komitet ds. Koordynacji Zabezpieczenia Społecznego ostatnio ustalił dla roku poprzedniego.

Sekcja 3: Postanowienia wspólne

Artykuł SSCI.51: Procedura zwrotu między instytucjami

1. Zwroty między zainteresowanymi państwami dokonywane są jak najszybciej. Każda zainteresowana instytucja zobowiązana jest do zwrotu przed upływem terminów określonych w niniejszej sekcji, najwcześniej jak to możliwe. Spór dotyczący danej należności nie opóźnia zwrotu innej lub innych należności.

2. Zwroty między instytucjami państw członkowskich i Zjednoczonego Królestwa, przewidziane w art. SSC.30 [Zwroty między instytucjami] i art. SSC.36 [Zwroty między instytucjami] Protokołu, odbywają się za pośrednictwem instytucji łącznikowej. Odrębne instytucje łącznikowe mogą

zajmować się odpowiednio zwrotami dokonywanymi zgodnie z art. SSC.30 [Zwroty między instytucjami] i art. SSC.36 [Zwroty między instytucjami] Protokołu.

Artykuł SSCI.52: Terminy zgłaszania i rozliczania należności

1. Należności oparte na rzeczywistych wydatkach należy zgłaszać instytucji łącznikowej państwa będącego dłużnikiem w terminie dwunastu miesięcy od zakończenia półrocza kalendarzowego, w którym należności te zostały zaksięgowane w księgach rachunkowych instytucji będącej wierzycielem.
2. Należności za dany rok kalendarzowy oparte na kwotach zryczałtowanych należy zgłaszać instytucji łącznikowej państwa będącego dłużnikiem w okresie dwunastu miesięcy następującym po miesiącu, w którym średnie koszty za dany rok zostały zatwierdzone przez Specjalny Komitet ds. Koordynacji Zabezpieczenia Społecznego. Rejestry, o których mowa w art. SSCI.49 [Obliczanie zryczałtowanych kwot miesięcznych i całkowitej kwoty zryczałtowanej] ust. 4 niniejszego załącznika przedstawia się do końca roku następującego po roku odniesienia.
3. W przypadku, o którym mowa w art. SSCI.7 [Tymczasowe wyliczenie świadczeń i składek] ust. 5 akapit drugi niniejszego załącznika, bieg terminu określonego w ust. 1 i 2 niniejszego artykułu nie rozpoczyna się, dopóki nie zostanie określona instytucja właściwa.
4. Należności zgłoszone po upływie terminów określonych w ust. 1 i 2 nie są rozpatrywane.
5. Należności wypłacane są instytucji łącznikowej państwa będącego wierzycielem, o którym mowa w art. SSCI.51 [Procedura zwrotu między instytucjami] niniejszego załącznika, przez instytucję będącą dłużnikiem w terminie 18 miesięcy od końca miesiąca, w którym zostały one zgłoszone instytucji łącznikowej państwa będącego dłużnikiem. Zasada ta nie ma zastosowania do należności, które zostały w tym okresie odrzucone z istotnej przyczyny przez instytucję będącą dłużnikiem.
6. Wszelkie spory dotyczące należności rozstrzygane są najpóźniej w terminie 36 miesięcy następujących po miesiącu, w którym zgłoszono należność.
7. Specjalny Komitet ds. Koordynacji Zabezpieczenia Społecznego ułatwia dokonywanie ostatecznego zamknięcia ksiąg rachunkowych w przypadkach, gdy nie jest możliwe dojście do porozumienia w terminie określonym w ust. 6, a także – na uzasadniony wniosek jednej ze stron – wydaje opinię w sporze w terminie sześciu miesięcy następujących po miesiącu, w którym dana sprawa została jej przedstawiona do rozpatrzenia.

Artykuł SSCI.53: Odsetki za zwłokę i wpłaty zaliczkowe

1. Począwszy od zakończenia osiemnastomiesięcznego okresu określonego w art. SSCI.52 [Terminy zgłaszania i rozliczania należności] ust. 5 niniejszego załącznika instytucja będąca wierzycielem może naliczać odsetki od nieuregulowanych należności, o ile w ciągu sześciu miesięcy od końca miesiąca, w którym zgłoszono należność, instytucja będąca dłużnikiem nie wpłaciła zaliczki odpowiadającej przynajmniej 90 % całkowitej wartości należności zgłoszonej zgodnie z art. SSCI.52 [Terminy zgłaszania i rozliczania należności] ust. 1 lub 2 niniejszego załącznika. Od części należności nieobjętych wpłatą zaliczkową odsetki mogą być naliczane dopiero od końca trzydziestossześcioletniego okresu określonego w art. SSCI.53 ust. 6 niniejszego załącznika.
2. Odsetki są naliczane na podstawie stopy referencyjnej stosowanej przez instytucję finansową wskazaną w tym celu przez Specjalny Komitet ds. Koordynacji Zabezpieczenia Społecznego w jego głównych operacjach refinansowania. Zastosowanie ma stopa referencyjna obowiązująca w pierwszym dniu miesiąca, w którym należy dokonać płatności.

3. Żadna instytucja łącznikowa nie jest zobowiązana do przyjęcia wpłaty zaliczkowej przewidzianej w ust. 1. Jednakże jeśli instytucja łącznikowa odrzuci propozycję takiej płatności, instytucja będąca wierzycielem traci prawo do naliczania odsetek za zwłokę z tytułu danych należności innych niż określonych w ust. 1 zdanie drugie.

Artykuł SSCI.54: Zestawienie rozliczeń rocznych

1. Rada Partnerstwa ustala stan należności za każdy rok kalendarzowy na podstawie sprawozdania Specjalnego Komitetu ds. Koordynacji Zabezpieczenia Społecznego. W tym celu instytucje łącznikowe powiadamiają Specjalny Komitet ds. Koordynacji Zabezpieczenia Społecznego, w terminie i zgodnie z procedurami przez niego określonymi, o kwocie należności zgłoszonych, uregulowanych lub zakwestionowanych (strona wierzyciela) oraz o kwocie należności otrzymanych, uregulowanych lub zakwestionowanych (strona dłużnika).

2. Rada Partnerstwa może przeprowadzać wszelkie stosowne kontrole danych statystycznych i księgowych, na których podstawie sporządzono roczne zestawienie należności przewidziane w ust. 1, w szczególności w celu zapewnienia, aby dane te spełniały wymogi określone w niniejszym tytule.

ROZDZIAŁ 2: ODZYSKIWANIE NIENALEŻNIE WYPŁACONYCH ŚWIADCZEŃ, ODZYSKIWANIE TYMCZASOWYCH PŁATNOŚCI I SKŁADEK, WYRÓWNYWANIE NALEŻNOŚCI ORAZ POMOC W ODZYSKIWANIU NALEŻNOŚCI

Sekcja 1: Zasady

Artykuł SSCI.55: Postanowienia wspólne

Do celów stosowania art. SSC.64 [Ściąganie składek i odzyskiwanie świadczeń] Protokołu i w ramach, które zostały tam określone, należności są w miarę możliwości odzyskiwane w drodze wyrównywania należności między instytucjami zainteresowanych państw członkowskich i Zjednoczonego Królestwa lub też wobec zainteresowanej osoby fizycznej lub prawnej zgodnie z art. SSCI.56 [Nienależnie pobrane świadczenia] do art. SSCI.58 [Koszty wyrównania] niniejszego załącznika. Jeżeli odzyskanie całej należności lub jej części w ramach procedury wyrównawczej nie jest możliwe, pozostałość należnej kwoty odzyskiwana jest zgodnie z art. SSCI.59 [Definicje i postanowienia wspólne] do art. SSCI.69 [Koszty związane z odzyskiwaniem należności] załącznika.

Sekcja 2: Wyrównanie

Artykuł SSCI.56: Nienależnie pobrane świadczenia

1. Jeżeli instytucja państwa wypłaciła danej osobie nienależne świadczenia, instytucja ta może, na warunkach i w granicach przewidzianych w stosowanym przez tę instytucję ustawodawstwie, wystąpić do instytucji państwa odpowiedzialnego za wypłatę świadczeń zainteresowanemu o potrącenie nienależnej kwoty z kwot zaległych lub bieżących płatności należnych tej osobie niezależnie od działu zabezpieczenia społecznego, w ramach którego świadczenie jest wypłacane. Instytucja tego ostatniego państwa potrąca odnośną kwotę na warunkach i w granicach przewidzianych w stosowanym przez nią ustawodawstwie dla takiej procedury wyrównawczej, w taki sam sposób, jak w przypadku gdyby sama dokonała nadpłaty, oraz przekazuje potrąconą kwotę instytucji, która wypłaciła nienależne świadczenia.

2. W drodze odstępstwa od ust. 1 jeżeli w trakcie przyznawania lub dokonywania przeglądu świadczeń z tytułu inwalidztwa, świadczeń emerytalnych i rent rodzinnych zgodnie z postanowieniami rozdziału 3 [Świadczenia z tytułu śmierci] i 4 [Świadczenia z tytułu inwalidztwa] tytułu III [Postanowienia szczególne dotyczące poszczególnych kategorii świadczeń] Protokołu

instytucja państwa wypłaciła danej osobie nienależną kwotę świadczeń, instytucja ta może wystąpić do instytucji państwa odpowiedzialnego za wypłatę odnośnych świadczeń zainteresowanemu o potrącenie nadpłaty z zaległych kwot należnych zainteresowanemu. Po poinformowaniu przez tę ostatnią instytucję instytucji, która wypłaciła nienależną kwotę, o tych zaległych kwotach, instytucja, która wypłaciła nienależną kwotę, powiadamia ją w terminie dwóch miesięcy o wysokości nienależnej kwoty. Jeżeli instytucja, która jest zobowiązana do wypłaty zaległych kwot, otrzyma te informacje w wyznaczonym terminie, przekazuje potrąconą kwotę instytucji, która wypłaciła nienależne kwoty. Po upływie terminu instytucja ta niezwłocznie wypłaca zaległe kwoty zainteresowanemu.

3. Jeżeli dana osoba korzystała z pomocy społecznej w jednym z państw przez okres, w którym była uprawniona do świadczeń na podstawie ustawodawstwa innego państwa, to organ, który udzielił pomocy – jeżeli jest zgodnie z prawem uprawniony do zwrotu kosztów świadczeń należnych zainteresowanemu – zwraca się do instytucji każdego innego państwa odpowiedzialnego za wypłacanie świadczeń zainteresowanemu z wnioskiem, by kwotę wypłaconą z tytułu pomocy potrąciła z kwot wypłacanych przez to państwo zainteresowanemu.

Niniejszy przepis stosuje się *odpowiednio* do każdego członka rodziny zainteresowanego, który otrzymał pomoc na terytorium jednego z państw przez okres, w którym ubezpieczony był uprawniony do świadczeń na podstawie ustawodawstwa innego państwa w odniesieniu do tego członka rodziny.

Instytucja państwa, która wypłaciła nienależną kwotę z tytułu pomocy, przesyła oświadczenie o należnej kwocie instytucji drugiego państwa, która następnie potrąca tę kwotę na warunkach i w granicach przewidzianych w stosowanym przez nią ustawodawstwie dla takiej procedury wyrównawczej i niezwłocznie przekazuje kwotę instytucji, która wypłaciła nienależną kwotę.

Artykuł SSCI.57: Tymczasowo wypłacane świadczenia pieniężne lub składki

1. Do celów stosowania art. SSCI.6 [Tymczasowe stosowanie ustawodawstwa i tymczasowe przyznawanie świadczeń] niniejszego załącznika, najpóźniej trzy miesiące po określeniu mającego zastosowanie ustawodawstwa lub instytucji odpowiedzialnej za wypłacanie świadczeń, instytucja, która tymczasowo wypłacała świadczenia pieniężne, sporządza zestawienie tymczasowo wypłaconych kwot i przesyła je instytucji uznanej za właściwą.

Instytucja uznana za właściwą w zakresie wypłacania świadczeń potrąca kwotę należną w związku z tymczasową płatnością z zaległych kwot z tytułu odnośnych zaległych świadczeń należnych zainteresowanemu i niezwłocznie przekazuje potrąconą kwotę instytucji, która wypłacała tymczasowo świadczenia pieniężne.

Jeżeli kwota tymczasowo wypłaconych świadczeń jest wyższa od kwot zaległych lub brak jest kwot zaległych, instytucja uznana za właściwą potrąca tę kwotę z bieżących płatności na warunkach i w granicach przewidzianych dla takiej procedury wyrównawczej w stosowanym przez nią ustawodawstwie i niezwłocznie przekazuje kwotę instytucji, która wypłacała tymczasowo świadczenia pieniężne.

2. Instytucja, która tymczasowo otrzymywała składki od osoby prawnej lub fizycznej, zwraca odnośne kwoty osobom, które je zapłaciły, dopiero po otrzymaniu od instytucji uznanej za właściwą potwierdzenia w odniesieniu do kwot jej należnych na podstawie art. SSCI.6 [Tymczasowe stosowanie ustawodawstwa i tymczasowe przyznawanie świadczeń] ust. 4 niniejszego załącznika.

Na wniosek instytucji uznanej za właściwą, złożony najpóźniej w terminie trzech miesięcy po określeniu mającego zastosowanie ustawodawstwa, instytucja, która tymczasowo otrzymywała składki, przekazuje je instytucji uznanej za właściwą dla tego samego okresu w celu ustalenia sytuacji w zakresie składek jej należnych od osoby prawnej lub fizycznej. Przekazane składki uznaje się z mocą wsteczną za wpłacone na rzecz instytucji uznanej za właściwą.

Jeżeli kwota tymczasowo opłaconych składek jest wyższa niż kwota należna instytucji uznanej za właściwą od osoby prawnej lub fizycznej, instytucja, która tymczasowo otrzymywała składki, zwraca nadpłaconą kwotę zainteresowanej osobie prawnej lub fizycznej.

Artykuł SSCI.58: Koszty wyrównania

Jeżeli wierzytelność odzyskana została w drodze procedury wyrównawczej, o której mowa w art. SSCI.56 [Nienależnie pobrane świadczenia] i art. SSCI.57 [Tymczasowo wypłacane świadczenia pieniężne lub składki] niniejszego załącznika, żadne koszty nie są pokrywane.

Sekcja 3: Odzyskiwanie należności

Artykuł SSCI.59: Definicje i postanowienia wspólne

1. Do celów niniejszej sekcji:
 - „należność” oznacza wszelkie należności z tytułu składek lub z tytułu nienależnie wypłaconych lub udzielonych świadczeń, w tym odsetki, grzywny, sankcje administracyjne oraz wszystkie inne opłaty i koszty związane z należnością zgodnie z ustawodawstwem państwa występującego o zwrot należności,
 - „strona występująca” oznacza w odniesieniu do każdego państwa instytucję, która występuje z wnioskiem o udzielenie informacji, powiadomienie lub odzyskanie należności określonej powyżej,
 - „strona wezwana” oznacza w odniesieniu do każdego państwa instytucję, do której można wystąpić z wnioskiem o udzielenie informacji, powiadomienie lub odzyskanie należności.
2. Wnioski i wszelka związana z nimi wymiana informacji między państwami kierowane są na ogół za pośrednictwem wyznaczonych instytucji.
3. Praktyczne środki wykonawcze, w tym m.in. środki związane z art. SSCI.4 [Formularze, dokumenty i metody wymiany danych] niniejszego załącznika oraz z ustaleniem minimalnego progu kwot, które mogą być przedmiotem wniosku o odzyskanie należności, podejmowane są przez Specjalny Komitet ds. Koordynacji Zabezpieczenia Społecznego.

Artykuł SSCI.60: Wnioski o udzielenie informacji

1. Na wniosek strony występującej strona wezwana dostarcza wszelkie informacje, które mogą być użyteczne dla strony występującej w ramach odzyskiwania należności.
2. W celu uzyskania takich informacji strona wezwana korzysta z uprawnień przyznanych jej na podstawie przepisów ustawowych, wykonawczych lub praktyki administracyjnej mających zastosowanie do odzyskiwania podobnych należności powstałych w jej własnym państwie. We wniosku o udzielenie informacji należy podać nazwę albo imię i nazwisko zainteresowanej osoby prawnej lub fizycznej, której dotyczą udzielane informacje, jej ostatni znany adres oraz wszelkie inne istotne informacje pozwalające ją zidentyfikować, a także rodzaj i kwotę należności, która jest przedmiotem wniosku.
3. Strona wezwana nie jest zobowiązana do dostarczenia informacji:
 - (a) których nie byłaby w stanie uzyskać w celu odzyskania podobnych należności powstałych na jej własnym terytorium;
 - (b) które ujawniałyby jakiegokolwiek tajemnice handlowe, przemysłowe lub zawodowe; lub
 - (c) których ujawnienie mogłoby zagrażać bezpieczeństwu albo porządkowi publicznemu państwa.
4. Strona wezwana informuje stronę występującą o przyczynach udzielenia odmowy na wniosek o udzielenie informacji.

Artykuł SSCI.61: Powiadamianie

1. Na wniosek strony występującej strona wezwana powiadamia adresata – zgodnie z obowiązującymi na jej własnym terytorium przepisami w zakresie powiadamiania o podobnych tytułach wykonawczych lub decyzjach – o wszystkich tytułach wykonawczych i decyzjach, w tym o charakterze sądowym, które odnoszą się do należności lub jej odzyskania i zostały wydane w państwie strony występującej.
2. We wniosku o powiadomienie należy podać nazwę albo imię i nazwisko, adres oraz wszelkie inne istotne informacje pozwalające na zidentyfikowanie danego adresata, do których strona występująca ma normalnie dostęp, charakter i przedmiot instrumentu lub decyzji, o których należy powiadomić, oraz – w stosownych przypadkach – nazwę albo imię i nazwisko dłużnika, jego adres oraz wszelkie inne istotne informacje pozwalające go zidentyfikować oraz należność, której dotyczy instrument lub decyzja, jak również wszelkie inne użyteczne informacje.
3. Strona wezwana niezwłocznie informuje stronę występującą o działaniach podjętych w związku z jej wnioskiem o powiadomienie, w szczególności o dniu przekazania decyzji lub instrumentu adresatowi.

Artykuł SSCI.62: Wniosek o odzyskanie należności

1. Na wniosek strony występującej strona wezwana odzyskuje wierzytelności objęte tytułem wykonawczym wydanym przez stronę występującą, w zakresie dozwolonym przepisami i praktykami administracyjnymi obowiązującymi w państwie strony wezwanej oraz zgodnie z nimi.
2. Strona występująca może wystąpić z wnioskiem o odzyskanie należności jedynie, gdy:
 - (a) dostarczy ona stronie wezwanej urzędowy lub uwierzytelniony odpis tytułu wykonawczego umożliwiającego egzekucję należności w państwie strony występującej z wyjątkiem przypadków, w których stosuje się art. SSCI.64 [Warunki i terminy płatności] ust. 3 niniejszego załącznika;
 - (b) należność lub tytuł wykonawczy nie są kwestionowane w jej własnym państwie członkowskim;
 - (c) w swoim własnym państwie zastosowała odpowiednie procedury odzyskiwania należności, jakimi dysponowała na podstawie tytułu, o którym mowa w ust. 1, a podjęte kroki nie doprowadzą do całkowitej spłaty należności;
 - (d) nie wygasł termin przedawnienia zgodnie z jej własnym ustawodawstwem.
3. Wniosek o odzyskanie należności zawiera:
 - (a) nazwę albo imię i nazwisko, adres oraz wszelkie inne istotne informacje pozwalające zidentyfikować zainteresowaną osobę fizyczną lub prawną lub jakąkolwiek osobę trzecią będącą w posiadaniu jej aktywów;
 - (b) nazwę albo imię i nazwisko, adres oraz wszelkie inne istotne informacje pozwalające zidentyfikować stronę występującą;
 - (c) odniesienie do tytułu wykonawczego wydanego w państwie strony występującej;

- (d) charakter i kwotę należności, w tym kwotę główną, odsetki, grzywny, kary administracyjne i wszystkie inne należne opłaty i koszty w walutach państwa/państw strony występującej i strony wezwanej;
- (e) termin, w którym strona występująca lub strona wezwana powiadomiły adresata o wspomnianym tytule;
- (f) datę rozpoczęcia i długość okresu, w którym możliwa jest egzekucja według przepisów obowiązujących w państwie strony występującej;
- (g) wszelkie inne istotne informacje.

4. Wniosek o odzyskanie należności zawiera także oświadczenie strony występującej, potwierdzające, że zostały spełnione warunki określone w ust. 2.

5. Strona występująca przekazuje stronie wezwanej wszelkie istotne informacje w sprawie, której dotyczy wniosek o odzyskanie należności, zaraz po ich otrzymaniu.

Artykuł SSCI.63: Tytuł wykonawczy

1. Zgodnie z art. SSC.64 [Ściąganie składek i odzyskiwanie świadczeń] ust. 2 Protokołu tytuł wykonawczy jest bezpośrednio uznawany i automatycznie traktowany jak tytuł wykonawczy w państwie strony wezwanej.

2. Niezależnie od ust. 1, tytuł wykonawczy może w stosownych przypadkach i zgodnie z przepisami obowiązującymi w państwie strony wezwanej zostać przyjęty jako tytuł wykonawczy na terytorium tego państwa, uznany za taki tytuł albo uzupełniony lub zastąpiony takim tytułem.

W terminie trzech miesięcy od dnia otrzymania wniosku o odzyskanie należności państwo/państwa podejmuje(-ją) starania w celu dopełnienia takiego przyjęcia, uznania, uzupełnienia lub zastąpienia, z wyjątkiem przypadków, gdy stosuje się akapit trzeci niniejszego ustępu. Państwa nie mogą odmówić podjęcia tych działań w przypadku, gdy tytuł wykonawczy jest sporządzony prawidłowo. Strona wezwana informuje stronę występującą o przyczynach przekroczenia trzymiesięcznego terminu.

Jeżeli którekolwiek z tych działań spowoduje spór związany z należnością lub tytułem wykonawczym wydanym przez stronę występującą, stosuje się art. SSCI.65 [Kwestionowanie należności lub tytułu wykonawczego oraz kwestionowanie środków egzekucyjnych] niniejszego załącznika.

Artykuł SSCI.64: Warunki i termin płatności

1. Należności odzyskiwane są w walucie państwa strony wezwanej. Cała kwota należności, która zostanie odzyskana przez stronę wezwaną, zostaje przez nią przekazana stronie występującej.

2. Jeżeli zezwalają na to przepisy ustawowe, wykonawcze lub administracyjne obowiązujące w państwie strony wezwanej, strona ta może po zasięgnięciu opinii strony występującej przyznać dłużnikowi odroczenie spłaty lub możliwość spłaty w ratach. Jakiegokolwiek odsetki naliczane przez stronę wezwaną w związku z odroczeniem spłaty również są przekazywane stronie występującej.

3. Od dnia, w którym tytuł wykonawczy został bezpośrednio uznany zgodnie z art. SSCI.63 [Tytuł wykonawczy] ust. 1 niniejszego załącznika lub przyjęty, uznany, uzupełniony lub zastąpiony zgodnie z art. SSCI.63 [Tytuł wykonawczy] ust. 2 niniejszego załącznika do Protokołu, odsetki za

zwłokę naliczane są zgodnie z przepisami ustawowymi, wykonawczymi i administracyjnymi obowiązującymi w państwie strony wezwanej i również są przekazywane stronie występującej.

Artykuł SSCI.65: Kwestionowanie należności lub tytułu wykonawczego oraz kwestionowanie środków egzekucyjnych

1. Jeżeli podczas procedury odzyskiwania należności strona zainteresowana kwestionuje należność lub tytuł wykonawczy wydany w państwie strony występującej, wnosi ona skargę do właściwych władz państwa strony występującej zgodnie z ustawodawstwem obowiązującym w tym państwie. Strona występująca niezwłocznie powiadamia o wniesionej sprawie stronę wezwaną. Strona zainteresowana może również poinformować stronę wezwaną o wniesionej skardze.

2. Gdy tylko strona wezwana otrzyma powiadomienie lub informację, o których mowa w ust. 1, od strony występującej albo od strony zainteresowanej, zawiesza postępowanie egzekucyjne do momentu podjęcia decyzji w sprawie przez właściwą władzę, o ile strona występująca nie żąda inaczej, zgodnie z akapitem drugim niniejszego ustępu. Jeżeli strona wezwana uzna to za niezbędne oraz bez uszczerbku dla art. SSCI.68 [Środki zabezpieczające] niniejszego załącznika, może ona przyjąć środki zapobiegawcze gwarantujące odzyskanie należności w zakresie, w jakim przepisy ustawowe lub wykonawcze obowiązujące w jej własnym państwie pozwalają na takie postępowanie w przypadkach podobnych należności.

Niezależnie od akapitu pierwszego, strona występująca może zgodnie z przepisami ustawowymi, wykonawczymi i praktyką administracyjną obowiązującymi w jej własnym państwie zwrócić się do strony wezwanej, by odzyskała kwestionowaną należność w zakresie, w jakim pozwalają na to odpowiednie przepisy ustawowe i wykonawcze oraz praktyka administracyjna obowiązujące w państwie strony wezwanej. Jeżeli spór zostaje następnie rozstrzygnięty na korzyść dłużnika, strona występująca jest zobowiązana do zwrotu wszelkich odzyskanych kwot, wraz z należnym odszkodowaniem zgodnie z ustawodawstwem obowiązującym w państwie strony wezwanej.

3. W przypadku gdy kwestionowane są środki egzekucyjne zastosowane w państwie strony wezwanej, sprawa zostaje wniesiona do właściwej władzy tego państwa zgodnie z jego przepisami ustawowymi i wykonawczymi.

4. W przypadku gdy właściwą władzą, do której wniesiona została sprawa zgodnie z ust. 1, jest sąd powszechny lub sąd administracyjny, decyzja tego sądu, w zakresie, w jakim jest ona korzystna dla strony występującej i umożliwia odzyskiwanie należności w państwie strony występującej, stanowi „tytuł wykonawczy” w rozumieniu art. SSCI.62 [Wniosek o odzyskanie należności] i art. SSCI.63 [Tytuł wykonawczy] załącznika, a odzyskiwanie należności następuje dalej na podstawie tej decyzji.

Artykuł SSCI.66: Granice pomocy

1. Strona wezwana nie jest zobowiązana do:
 - (a) udzielania pomocy, o której mowa w art. SSCI.62 [Wniosek o odzyskanie należności] do art. SSCI.65 [Kwestionowanie należności lub tytułu wykonawczego oraz kwestionowanie środków egzekucyjnych] niniejszego załącznika, jeżeli z uwagi na sytuację dłużnika odzyskiwanie należności spowodowałoby poważne trudności gospodarcze lub społeczne w państwie strony wezwanej w zakresie, w jakim przepisy ustawowe, wykonawcze lub praktyka administracyjna obowiązujące w państwie strony wezwanej pozwalają na takie postępowanie w przypadku podobnych należności krajowych;

- (b) udzielania pomocy, o której mowa w art. SSCI.60 [Wniosek o udzielenie informacji] do art. SSCI.65 [Kwestionowanie należności lub tytułu wykonawczego oraz kwestionowanie środków egzekucyjnych] niniejszego załącznika, jeżeli pierwotny wniosek oparty na art. SSCI.60 [Wniosek o udzielenie informacji] do art. SSCI.62 [Wniosek o odzyskanie należności] niniejszego załącznika odnosi się do należności starszych niż pięć lat, licząc od momentu, w którym tytuł wykonawczy został ustanowiony zgodnie z przepisami ustawowymi, wykonawczymi lub z praktyką administracyjną, które obowiązywały w państwie strony występującej w dniu wniesienia wniosku. Jeżeli jednak dana należność lub tytuł są kwestionowane, za początek tego okresu uznaje się moment stwierdzenia przez państwo strony występującej, że należność lub nakaz wykonania umożliwiający odzyskanie należności nie mogą być dłużej kwestionowane.

2. Strona wezwana powiadamia stronę występującą o powodach udzielenia odmowy na wniosek o udzielenie pomocy.

Artykuł SSCI.67: Terminy przedawnienia

1. Kwestie dotyczące terminów przedawnienia regulowane są w następujący sposób:
- (a) przepisami obowiązującymi w państwie strony występującej, w zakresie w jakim dotyczą one należności lub tytułu wykonawczego; oraz
- (b) przepisami obowiązującymi w państwie strony wezwanej, w zakresie, w jakim dotyczą one środków egzekucyjnych w wezwanym państwie.

Bieg terminów przedawnienia zgodnie z przepisami obowiązującymi w państwie strony wezwanej rozpoczyna się w dniu bezpośredniego uznania lub w dniu przyjęcia, uznania, uzupełnienia lub zastąpienia, zgodnie z art. SSCI.63 [Tytuł wykonawczy] niniejszego załącznika.

2. Czynności związane z odzyskiwaniem należności podjęte przez stronę wezwaną stosownie do wniosku o udzielenie pomocy, które w przypadku podjęcia ich przez stronę występującą miałyby skutek zawieszający lub przerywający bieg terminu przedawnienia zgodnie z przepisami obowiązującymi w państwie strony występującej, uważa się, w zakresie, w jakim dotyczy to tego skutku, za podjęte w państwie strony występującej.

Artykuł SSCI.68: Środki zapobiegawcze

Na uzasadniony wniosek strony występującej strona wezwana podejmuje środki zapobiegawcze, aby zapewnić odzyskanie należności w zakresie, z jakim pozwalają na to przepisy ustawowe i wykonawcze obowiązujące w państwie strony wezwanej.

Do celów stosowania akapitu pierwszego, postanowienia i procedury określone w art. SSCI.62 [Wniosek o odzyskanie należności], art. SSCI.63 [Tytuł wykonawczy], art. SSCI.65 [Kwestionowanie należności lub tytułu wykonawczego oraz kwestionowanie środków egzekucyjnych] i art. SSCI.66 [Granice pomocy] niniejszego załącznika, stosuje się odpowiednio.

Artykuł SSCI.69: Koszty związane z odzyskiwaniem należności

1. Strona wezwana odzyskuje od zainteresowanej osoby fizycznej lub prawnej, i zatrzymuje, wszelkie związane z odzyskiwaniem należności koszty, które ponosi, zgodnie z przepisami ustawowymi i wykonawczymi państwa strony wezwanej, mającymi zastosowanie do podobnych należności.

2. Wzajemna pomoc udzielana na mocy niniejszej sekcji jest, co do zasady, wolna od opłat. Jednakże w przypadku gdy odzyskiwanie należności sprawia szczególne trudności lub wiąże się z bardzo wysokimi kosztami, strona występująca i strona wezwana mogą w danych przypadkach uzgodnić odrębne zasady zwrotu kosztów.

Państwo strony występującej jest odpowiedzialne wobec państwa strony wezwanej za wszelkie koszty i straty spowodowane działaniami uznanymi za bezpodstawne w odniesieniu do podstawy roszczenia lub ważności instrumentu wydanego przez stronę występującą.

TYTUŁ V: POSTANOWIENIA RÓŻNE, PRZEJŚCIOWE I KOŃCOWE

Artykuł SSCI.70: Badanie lekarskie i kontrole administracyjne

1. Bez uszczerbku dla innych postanowień, w przypadku gdy osoba otrzymująca lub ubiegająca się o świadczenia lub członek jej rodziny mają miejsce pobytu lub zamieszkania na terytorium państwa innego niż to, w którym ma siedzibę instytucja będąca dłużnikiem, na wniosek tej instytucji badania lekarskie przeprowadza instytucja miejsca pobytu lub zamieszkania beneficjenta zgodnie z procedurami określonymi w ustawodawstwie stosowanym przez tę instytucję.

Instytucja będąca dłużnikiem powiadamia instytucję miejsca pobytu lub zamieszkania o wszelkich szczególnych wymogach, które w razie konieczności mają być przestrzegane, a także o elementach, które ma obejmować badanie lekarskie.

2. Instytucja miejsca pobytu lub zamieszkania przekazuje instytucji będącej dłużnikiem, która wystąpiła z wnioskiem o przeprowadzenie badania lekarskiego, protokół tego badania. Ustalenia instytucji miejsca pobytu lub zamieszkania są wiążące dla instytucji będącej dłużnikiem.

Instytucja będąca dłużnikiem zastrzega sobie prawo zlecenia przeprowadzenia badania beneficjenta wybranemu przez siebie lekarzowi. Beneficjenta można wezwać do powrotu do państwa członkowskiego instytucji będącej dłużnikiem tylko wtedy, gdy jest on w stanie odbyć taką podróż bez uszczerbku na zdrowiu, a koszty podróży i zakwaterowania ponosi instytucja będąca dłużnikiem.

3. W przypadku gdy osoba otrzymująca lub ubiegająca się o świadczenia, lub członek jej rodziny, mają miejsce pobytu lub zamieszkania na terytorium państwa innego niż to, w którym ma siedzibę instytucja będąca dłużnikiem, na wniosek tej instytucji kontrolę administracyjną przeprowadza instytucja miejsca pobytu lub zamieszkania beneficjenta.

W takim przypadku zastosowanie ma również ust. 2.

4. W drodze wyjątku od zasady wolnej od opłat wzajemnej współpracy administracyjnej określonej w art. SSC.59 [Współpraca] ust. 3 Protokołu, rzeczywista kwota wydatków poniesionych na kontrole, o których mowa w ust. 1–3, zwracana jest przez instytucję będącą dłużnikiem, która wystąpiła o przeprowadzenie takich kontroli, instytucji, do której wystąpiono o ich przeprowadzenie.

Artykuł SSCI.71: Powiadomienia

1. Państwa przekazują Specjalnemu Komitetowi ds. Koordynacji Zabezpieczenia Społecznego dane organów i podmiotów, o których mowa w art. SSC.1 [Definicje] Protokołu i art. SSCI.1 ust. 2 lit. a) i b) [Definicje] niniejszego załącznika, jak również instytucji wyznaczonych zgodnie z niniejszym załącznikiem.

2. Organy, o których mowa w ust. 1, posiadają oznaczenie elektroniczne w postaci kodu identyfikacyjnego i adresu poczty elektronicznej.
3. Specjalny Komitet ds. Koordynacji Zabezpieczenia Społecznego określa strukturę, zawartość i szczegółowy sposób przekazywania danych, o których mowa w ust. 1, łącznie ze wspólnym formatem oraz wzorem powiadomienia.
4. Do celów wykonania Protokołu Zjednoczone Królestwo może uczestniczyć w systemie elektronicznej wymiany informacji dotyczących zabezpieczenia społecznego i ponosić związane z tym koszty.
5. Państwa są odpowiedzialne za aktualizowanie informacji, o których mowa w ust. 1.

Artykuł SSCI.72: Informowanie

Specjalny Komitet ds. Koordynacji Zabezpieczenia Społecznego opracowuje niezbędne informacje, aby zapewnić zainteresowanym stronom możliwość zapoznania się z ich prawami oraz formalnościami administracyjnymi wymaganymi w celu egzekwowania tych praw. Informacje te są rozpowszechniane, w miarę możliwości, drogą elektroniczną przez umieszczenie na ogólnodostępnych stronach internetowych. Specjalny Komitet ds. Koordynacji Zabezpieczenia Społecznego zapewnia regularną aktualizację tych informacji oraz kontroluje jakość usług świadczonych klientom.

Artykuł SSCI.73: Przeliczanie walut

Do celów stosowania Protokołu i niniejszego załącznika kursem wymiany dwóch walut jest kurs referencyjny publikowany przez instytucję finansową wyznaczoną do tego celu przez Specjalny Komitet ds. Koordynacji Zabezpieczenia Społecznego. Data, którą bierze się pod uwagę przy ustalaniu kursu wymiany, jest określana przez Specjalny Komitet ds. Koordynacji Zabezpieczenia Społecznego.

Artykuł SSCI.74: Postanowienia wykonawcze

Specjalny Komitet ds. Koordynacji Zabezpieczenia Społecznego może przyjąć dalsze wytyczne dotyczące wykonania Protokołu i niniejszego załącznika.

Artykuł SSCI.75: Postanowienia przejściowe dotyczące formularzy i dokumentów

1. W okresie przejściowym, którego data zakończenia zostanie określona przez Specjalny Komitet ds. Koordynacji Zabezpieczenia Społecznego, wszystkie formularze i dokumenty wydane przez właściwe instytucje w formacie używanym bezpośrednio przed wejściem w życie Protokołu, są ważne do celów wykonania Protokołu i, w stosownych przypadkach, będą nadal wykorzystywane do wymiany informacji między właściwymi instytucjami. Wszystkie takie formularze i dokumenty wydane przed i w trakcie tego okresu przejściowego są ważne do czasu ich wygaśnięcia lub unieważnienia.
2. Formularze i dokumenty ważne zgodnie z ust. 1 obejmują:
 - (a) Europejskie karty ubezpieczenia zdrowotnego wydane w imieniu Zjednoczonego Królestwa, które są ważnymi dokumentami potwierdzającymi uprawnienie do celów art. SSC.17 [Pobyt poza właściwym państwem], art. SSC.25 [Pobyt uprawnionego lub członków jego rodziny w państwie innym niż to, w którym mają miejsce zamieszkania – pobyt we właściwym państwie – zgoda na uzyskanie właściwej opieki poza państwem miejsca zamieszkania] ust. 1 oraz

art. SSCI.22 [Miejsce pobytu w państwie innym niż właściwe państwo] niniejszego załącznika;
oraz

- (b) przenośne dokumenty potwierdzające sytuację danej osoby w zakresie zabezpieczenia społecznego zgodnie z wymogami Protokołu.

DODATEK SSCI-1: UZGODNIENIA ADMINISTRACYJNE MIĘDZY CO NAJMNIJ DWOMA PAŃSTWAMI (O KTÓRYCH MOWA W ART. SSCI.8 NINIEJSZEGO ZAŁĄCZNIKA)

BELGIA – ZJEDNOCZONE KRÓLESTWO

Wymiana listów z dnia 4 maja i 14 czerwca 1976 r. w sprawie art. 105 ust. 2 rozporządzenia (EWG) nr 574/72 (zaniechanie zwrotu kosztów kontroli administracyjnych i badań lekarskich)

Wymiana listów z dnia 18 stycznia i 14 marca 1977 r. w sprawie art. 36 ust. 3 rozporządzenia (EWG) nr 1408/71 (ustalenie co do zwrotu lub rezygnacji ze zwrotu kosztów świadczeń rzeczowych udzielonych na podstawie tytułu III rozdział 1 rozporządzenia (EWG) nr 1408/71) zmieniona wymianą listów z dnia 4 maja i 23 lipca 1982 r. (ustalenie co do zwrotu kosztów poniesionych w związku z art. 22 ust. 1 lit. a) rozporządzenia (EWG) nr 1408/71)

DANIA – ZJEDNOCZONE KRÓLESTWO

Wymiana listów z dnia 30 marca i 19 kwietnia 1977 r., zmieniona wymianą listów z dnia 8 listopada 1989 r. i z dnia 10 stycznia 1990 r., w sprawie umowy dotyczącej rezygnacji ze zwrotu kosztów świadczeń rzeczowych, kontroli administracyjnych i badań lekarskich

ESTONIA – ZJEDNOCZONE KRÓLESTWO

Umowa podpisana w dniu 29 marca 2006 r. między właściwymi władzami Republiki Estonii i Zjednoczonego Królestwa dotycząca art. 36 ust. 3 i art. 63 ust. 3 rozporządzenia (EWG) nr 1408/71 ustanawiająca inne metody zwrotu kosztów świadczeń rzeczowych udzielanych na podstawie rozporządzenia (WE) nr 883/2004 przez oba państwa począwszy od dnia 1 maja 2004 r.

FINLANDIA – ZJEDNOCZONE KRÓLESTWO

Wymiana listów z dnia 1 i 20 czerwca 1995 r. w sprawie art. 36 ust. 3 i art. 63 ust. 3 rozporządzenia (EWG) nr 1408/71 (zwrot lub rezygnacja ze zwrotu kosztów świadczeń rzeczowych) i art. 105 ust. 2 rozporządzenia (EWG) nr 574/72 (rezygnacja ze zwrotu kosztów kontroli administracyjnych i badań lekarskich)

FRANCJA – ZJEDNOCZONE KRÓLESTWO

Wymiana listów z dnia 25 marca i 28 kwietnia 1997 r. w sprawie art. 105 ust. 2 rozporządzenia (EWG) nr 574/72 (zaniechanie zwrotu kosztów kontroli administracyjnych i badań lekarskich)

Umowa z dnia 8 grudnia 1998 r. wyznaczająca szczególne warunki określające kwoty zwracane z tytułu świadczeń rzeczowych na mocy rozporządzenia (EWG) nr 1408/71 i (EWG) nr 574/72

WĘGRY – ZJEDNOCZONE KRÓLESTWO

Umowa podpisana w dniu 1 listopada 2005 r. między właściwymi władzami Republiki Węgierskiej i Zjednoczonego Królestwa na podstawie art. 35 ust. 3 i art. 41 ust. 2 rozporządzenia (EWG) nr 883/2004 ustanawiająca inne metody zwrotu kosztów świadczeń rzeczowych udzielonych na mocy tego rozporządzenia przez oba państwa począwszy od dnia 1 maja 2004 r.

IRLANDIA – ZJEDNOCZONE KRÓLESTWO

Wymiana listów z dnia 9 lipca 1975 r. dotycząca art. 36 ust. 3 i art. 63 ust. 3 rozporządzenia (EWG) nr 1408/71 (ustalenie w sprawie zwrotu lub rezygnacji ze zwrotu kosztów świadczeń rzeczowych udzielonych na podstawie tytułu III rozdział 1 lub 4 rozporządzenia (EWG) nr 1408/71) oraz art. 105 ust. 2 rozporządzenia (EWG) nr 574/72 (zaniechanie zwrotu kosztów kontroli administracyjnych i badań lekarskich)

WŁOCHY – ZJEDNOCZONE KRÓLESTWO

Umowa podpisana w dniu 15 grudnia 2005 r. między właściwymi władzami Republiki Włoskiej i Zjednoczonego Królestwa dotycząca art. 36 ust. 3 i art. 63 ust. 3 rozporządzenia (EWG) nr 1408/71 ustanawiająca inne metody zwrotu kosztów świadczeń rzeczowych udzielonych na podstawie rozporządzenia (WE) nr 883/2004 przez oba państwa począwszy od dnia 1 stycznia 2005 r.

LUKSEMBURG – ZJEDNOCZONE KRÓLESTWO

Wymiana listów z dnia 18 grudnia 1975 i 20 stycznia 1976 r. w sprawie art. 105 ust. 2 rozporządzenia (EWG) nr 574/72 (zaniechanie zwrotu kosztów kontroli administracyjnych i badań lekarskich, o których mowa w art. 105 rozporządzenia (EWG) nr 574/72)

MALTA – ZJEDNOCZONE KRÓLESTWO

Umowa podpisana w dniu 17 stycznia 2007 r. między właściwymi władzami Malty i Zjednoczonego Królestwa na podstawie art. 35 ust. 3 i art. 41 ust. 2 rozporządzenia (EWG) nr 883/2004 ustanawiająca inne metody zwrotu kosztów świadczeń rzeczowych udzielonych na mocy rozporządzenia przez oba państwa począwszy od dnia 1 maja 2004 r.

NIDERLANDY – ZJEDNOCZONE KRÓLESTWO

Art. 3 zdanie drugie umowy administracyjnej z dnia 12 czerwca 1956 r. w sprawie wykonania konwencji z dnia 11 sierpnia 1954 r.

PORTUGALIA – ZJEDNOCZONE KRÓLESTWO

Umowa z dnia 8 czerwca 2004 r. ustanawiająca inne metody zwrotu kosztów świadczeń rzeczowych udzielonych przez oba państwa począwszy od dnia 1 stycznia 2003 r.

HISZPANIA – ZJEDNOCZONE KRÓLESTWO

Umowa z dnia 18 czerwca 1999 r. w sprawie zwrotu kosztów świadczeń rzeczowych udzielonych na podstawie rozporządzenia (EWG) nr 1408/71 oraz (EWG) nr 574/72

SZWECJA – ZJEDNOCZONE KRÓLESTWO

Umowa z dnia 15 kwietnia 1997 r. w sprawie art. 36 ust. 3 i art. 63 ust. 3 rozporządzenia (EWG) nr 1408/71 (zwrot lub rezygnacja ze zwrotu kosztów świadczeń rzeczowych) i art. 105 ust. 2 rozporządzenia (EWG) nr 574/72 (rezygnacja ze zwrotu kosztów kontroli administracyjnych i badań lekarskich)

DODATEK SSCI-2

Dokument potwierdzający uprawnienie (art. SSC.17 [Pobyt poza właściwym państwem], art. SSC.25 [Pobyt uprawnionego lub członków jego rodziny w państwie innym niż to, w którym mają miejsce zamieszkania – pobyt we właściwym państwie – zgoda na uzyskanie właściwej opieki poza państwem miejsca zamieszkania] ust. 1 oraz art. SSCI.22 [Miejsce pobytu w państwie innym niż właściwe państwo])

1. Dokumenty potwierdzające uprawnienie wydane do celów art. SSC.17 [Pobyt poza właściwym państwem] oraz art. SSC.25 [Pobyt uprawnionego lub członków jego rodziny w państwie innym niż to, w którym mają miejsce zamieszkania – pobyt we właściwym państwie – zgoda na uzyskanie właściwej opieki poza państwem miejsca zamieszkania] ust. 1 przez właściwe instytucje państw członkowskich są zgodne z decyzją nr S2 komisji administracyjnej z dnia 12 czerwca 2009 r. dotyczącą specyfikacji technicznych europejskiej karty ubezpieczenia zdrowotnego.

2. Dokumenty potwierdzające uprawnienie wydane do celów art. SSC.17 [Pobyt poza właściwym państwem] oraz art. SSC.25 [Pobyt uprawnionego lub członków jego rodziny w państwie innym niż to, w którym mają miejsce zamieszkania – pobyt we właściwym państwie – zgoda na uzyskanie właściwej opieki poza państwem miejsca zamieszkania] ust. 1 przez właściwe instytucje Zjednoczonego Królestwa zawierają następujące dane:

- (a) nazwisko i imię posiadacza dokumentu;
- (b) osobisty numer identyfikacyjny posiadacza dokumentu;
- (c) datę urodzenia posiadacza dokumentu;
- (d) datę wygaśnięcia dokumentu;
- (e) kod „UK” w miejscu kodu ISO Zjednoczonego Królestwa;
- (f) numer identyfikacyjny i akronim instytucji Zjednoczonego Królestwa wydającej dokument;
- (g) logiczny numer dokumentu;
- (h) w przypadku dokumentu tymczasowego – datę wystawienia i dostarczenia dokumentu oraz podpis i pieczęć instytucji Zjednoczonego Królestwa.

3. Specyfikacje techniczne dokumentów potwierdzających uprawnienie wydanych przez Zjednoczone Królestwo zgłasza się niezwłocznie Specjalnemu Komitetu ds. Koordynacji Zabezpieczenia Społecznego, aby ułatwić przyjmowanie odpowiednich dokumentów przez instytucje państw członkowskich udzielające świadczeń rzeczowych.

OPIEKA ZDROWOTNA WYMAGAJĄCA WCZEŚNIEJSZEGO POROZUMIENIA (art. SSC.17 [Pobyt poza właściwym państwem] oraz art. SSC.25 [Pobyt uprawnionego lub członków jego rodziny w państwie innym niż to, w którym mają miejsce zamieszkania – pobyt we właściwym państwie – zgoda na uzyskanie właściwej opieki poza państwem miejsca zamieszkania] ust. 1)

1. Świadczenia rzeczowe, które mają być udzielane na mocy art. SSC.17 [Pobyt poza właściwym państwem] oraz art. SSC.25 [Pobyt uprawnionego lub członków jego rodziny w państwie innym niż to, w którym mają miejsce zamieszkania – pobyt we właściwym państwie – zgoda na uzyskanie właściwej opieki poza państwem miejsca zamieszkania] ust. 1 Protokołu obejmują świadczenia udzielane w związku z chorobą przewlekłą lub już istniejącą oraz w związku z ciążą i narodzinami dziecka.
2. Świadczenia rzeczowe, w tym związane z chorobą przewlekłą lub już istniejącą albo z narodzinami dziecka, nie są objęte tymi postanowieniami, jeżeli otrzymanie tych świadczeń jest celem pobytu w innym państwie.
3. Każde niezbędne leczenie, które jest możliwe jedynie w wyspecjalizowanych placówkach medycznych lub z udziałem wyspecjalizowanego personelu lub sprzętu, musi być przedmiotem wcześniejszego porozumienia pomiędzy ubezpieczonym a placówką gwarantującą leczenie w celu zapewnienia dostępności leczenia podczas pobytu ubezpieczonego w państwie innym niż właściwe państwo lub państwo miejsca zamieszkania.
4. Niewyczerpująca lista rodzajów leczenia spełniających te kryteria obejmuje:
 - (a) dializę nerek;
 - (b) terapię tlenową;
 - (c) specjalne leczenie astmy;
 - (d) echokardiografię w przypadku przewlekłych chorób autoimmunologicznych;
 - (e) chemioterapię.

DODATEK SSCI-3

PAŃSTWA WYSTĘPUJĄCE O ZWROT KOSZTÓW ŚWIADCZEŃ RZECZOWYCH NA PODSTAWIE
ZRYCZAŁTOWANYCH KWOT (O KTÓRYCH MOWA W ART. SSCI.48 [Określanie zainteresowanego
państwa/zainteresowanych państw] UST. 1 NINIEJSZEGO ZAŁĄCZNIKA)

IRLANDIA

HISZPANIA

CYPR

PORTUGALIA

SZWECJA

ZJEDNOCZONE KRÓLESTWO

*ZAŁĄCZNIK SSC-8: POSTANOWIENIA PRZEJŚCIOWE DOTYCZĄCE STOSOWANIA ART. SSC.11
[Pracownicy delegowani]*

PAŃSTWO CZŁONKOWSKIE

